

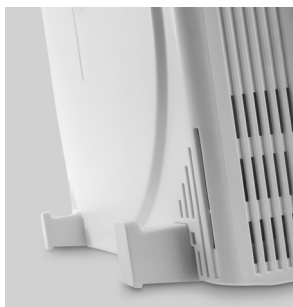

De'Longhi Appliances
via Seitz, 47
31100 Treviso Italia

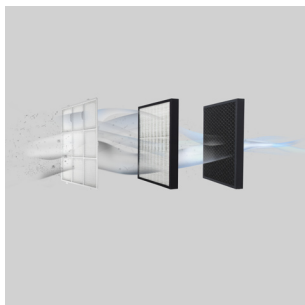

Istruzioni per l'uso
Instructions for use
Mode d'emploi
Bedienungsanleitung
Instructies voor het gebruik
Instrucciones para el uso
Instruções para o uso
Οδηγίες χρήσης

PURIFICATORE D'ARIA CON IONIZZATORE
AIR PURIFIER WITH IONIZER
ÉPURATEUR D'AIR AVEC IONISATEUR
LUFTREINIGER MIT IONISATOR
LUCHTZUIVERINGSAPPARAAT MET IONISATOR
PURIFICADOR DE AIRE CON IONIZADOR
PURIFICADOR DE AR COM IONIZADOR
ΚΑΘΑΡΙΣΤΗΣ ΑΕΡΑ ΜΕ ΙΟΝΙΣΤΗ



Инструкция по использованию
Használati útmutató
Návod na použití
Návod na použitie
Instrukcja obsługi
Bruksanvisning
Bruksanvisning
Vejledning til brug
Käyttöohjeet

تعليمات الاستخدام

ОЧИСТИТЕЛЬ ВОЗДУХА С ИОНИЗАТОРОМ
LÉGTISZTÍTÓ BERENDEZÉS IONIZÁLÓVAL
ČISTIČKA VZDUCHU S IONIZÁTOREM
ČISTIČKA VZDUCHU S IONIZÁTOROM
OCZYSZCZACZ POWIETRZA Z JONIZATOREM
LUFTRENSER MED IONISERINGSANORDNING
LUFTRENARE MED JONISATOR
LUFTRENSER MED IONISERINGSANORDNING
IONIGENERAATTORILLA VARUSTETTU ILMANPUHDISTIN

منقي هواء بمؤين



H

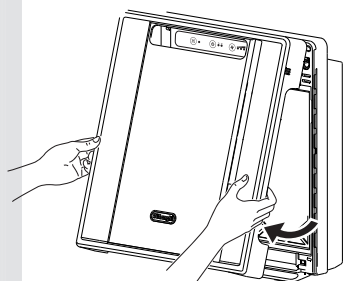
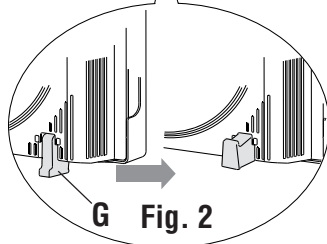
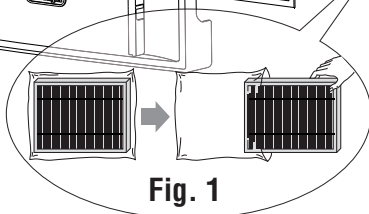
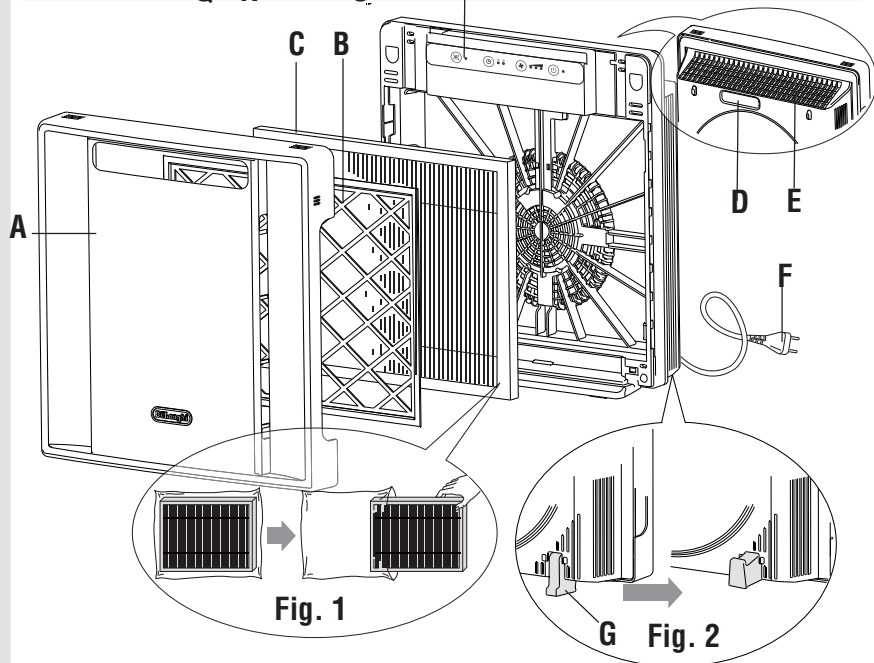
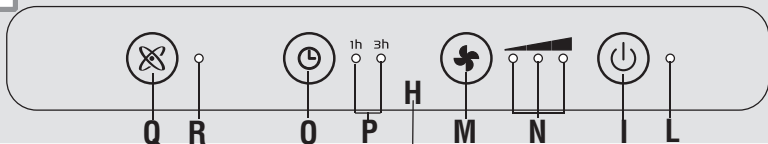

Fig. 3

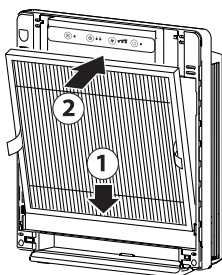

Fig. 4

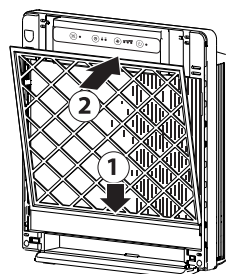

Fig. 5

INTRODUZIONE

Grazie per aver scelto un prodotto De'Longhi.

Dedicate qualche minuto a leggere le presenti istruzioni per l'uso. Eviterete così di incorrere in pericoli o di danneggiare l'apparecchio.

Simbologia utilizzata nelle presenti istruzioni

Le avvertenze importanti recano i simboli qui sotto elencati. È assolutamente necessario osservare queste avvertenze. La non osservanza delle indicazioni riportate, può provocare scosse elettriche, gravi lesioni, scottature, incendi o danni all'apparecchio.



Pericolo!

La mancata osservanza può essere causa di lesioni da scossa elettrica con pericolo per la vita.



Attenzione!

La mancata osservanza può essere causa di lesioni o di danni all'apparecchio.



Nota Bene :

Questo simbolo evidenzia consigli ed informazioni importanti per l'utente.

Problemi e riparazioni

Per eventuali riparazioni rivolgersi sempre ed esclusivamente ai Centri di Assistenza Tecnica autorizzati dalla Casa Costruttrice.

Richiedere sempre che vengano utilizzati pezzi di ricambio originali.

Le riparazioni effettuate da personale non qualificato possono essere pericolose e fanno decadere la garanzia.

Uso conforme alla destinazione

Questo apparecchio è destinato esclusivamente ad uso domestico. Utilizzate l'apparecchio solo come indicato in questo libretto. Queste istruzioni non intendono coprire ogni possibile condizione e situazione che può presentarsi. Bisogna sempre far ricorso al buon senso e alla prudenza nell'installazione, nel funzionamento e nella conservazione di ogni elettrodomestico.

AVVERTENZE

Avvertenze fondamentali per la sicurezza



Pericolo! Poiché l'apparecchio funziona a corrente elettrica, è importante attenersi alle seguenti avvertenze di sicurezza:

- Non toccare l'apparecchio con le mani bagnate o umide.
- Non usare l'apparecchio a piedi nudi o bagnati;
- Non toccare la spina con le mani bagnate.
- Non immergere l'apparecchio in acqua;
- Assicurarsi che la presa di corrente utilizzata sia sempre liberamente accessibile, perché solo così si potrà staccare la spina all'occorrenza.
- Se si vuole staccare la spina dalla presa, agire direttamente sulla spina. Non tirare mai il cavo perché potrebbe danneggiarsi.
- Per scollegare completamente l'apparecchio bisogna staccare la spina dalla presa.
- In caso di guasti all'apparecchio, non tentare di ripararli. Spegnerne l'apparecchio, staccare la spina dalla presa e rivolgersi all'Assistenza Tecnica.
- In caso di incompatibilità tra la presa e la spina dell'apparecchio, fare sostituire quest'ultima da personale qualificato con altra di tipo adatto;
- Non tirare il cavo di alimentazione elettrica per spostare l'apparecchio.
- E' pericoloso modificare o alterare in qualsiasi modo le caratteristiche dell'apparecchio.
- Se il cavo di alimentazione è danneggiato esso deve essere sostituito dal costruttore o dal suo servizio assistenza tecnica, in modo da prevenire ogni rischio.
- Evitare l'utilizzo di prolunghere per il cavo di alimentazione elettrica.
- L'apparecchio deve essere installato secondo le regole impiantistiche nazionali.



Attenzione! Conservare il materiale dell'imballaggio (sacchetti di plastica, polistirolo espanso) fuori dalla portata dei bambini.



Attenzione! non ostruire le griglie di entrata e uscita dell'aria;

⚠ Attenzione! Non consentire l'uso dell'apparecchio a persone (anche bambini) con ridotte capacità psico-fisico-sensoriali o con esperienza e conoscenze insufficienti, a meno che non siano attentamente sorvegliate e istruite da un responsabile della loro incolumità. Sorvegliare i bambini assicurandosi che non giochino con l'apparecchio.

CARATTERISTICHE TECNICHE

- I purificatori De'Longhi sono dotati degli ultimi ritrovati tecnologici per la filtrazione dell'aria domestica;
- L'aria viene aspirata dal pannello frontale;
- L'aria inquinata passa attraverso un prefiltro lavabile che rimuove le impurità di maggiori dimensioni, come polvere. L'aria parzialmente filtrata viene quindi convogliata attraverso un filtro HEPA di lunga durata e ampia superficie filtrante, facilmente riconoscibile perchè realizzato con carta speciale pieghettata. Questo filtro HEPA (High Efficiency Particulate Air) rimuove impurità fino a 0.3 micron di dimensione, filtrando particolati di ogni genere incluso fumo di tabacco, polvere domestica e polline;
- L'aria passa quindi attraverso un filtro ai carboni attivi che rimuove i cattivi odori; il filtro è di colore nero;

- L'aria purificata viene reimpressa nella stanza attraverso la griglia superiore. Il flusso d'aria verso l'alto favorisce una migliore circolazione dell'aria stessa nell'ambiente, senza tuttavia produrre fastidiose correnti.
- Uno ionizzatore a controllo indipendente, quando acceso, rilascia nella stanza una nube di benefici ioni negativi insieme all'aria filtrata in uscita; permettendo l'abbattimento di particelle di polvere, polline, fumo di sigaretta e fumi di scarico delle auto.
- A contatto con gli ioni negativi, le particelle sospese nell'aria si caricheranno negativamente e potranno quindi combinarsi con particelle caricate positivamente per formare particolati di maggiori dimensioni che verranno successivamente filtrati dal purificatore; altrimenti, le particelle negative saranno attratte da superfici caricate positivamente, come il pavimento o il muro.
- Gli ioni negativi favoriscono un migliore bilanciamento di ioni nell'ambiente dato che, generalmente, vi è una prevalenza nell'atmosfera di cariche positive rispetto alle cariche negative. L'azione dello ionizzatore, pertanto, favorirà la riduzione dell'energia statica creata dalla presenza di tappeti, moquette, televisioni, e schermi di computer.

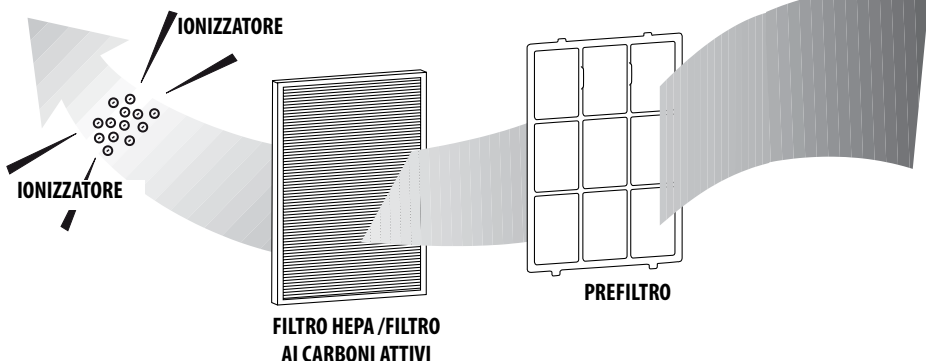

DATI TECNICI

Tensione di alimentazione	Vedi targhetta caratteristiche
Potenza assorbita	"
Adatto per stanze fino a	25 m ²
Numero ventilatori	1
Velocità ventilatore	3
Comando Ionizzatore	SI

SMALTIMENTO

 Ai sensi della direttiva Europea 2002/96/EC, non smaltire l'apparecchio insieme ai rifiuti domestici ma consegnatelo ad un centro di raccolta differenziata ufficiale.

DESCRIZIONE

- A) Pannello frontale
- B) Prefiltro lavabile
- C) Filtro HEPA/ Filtro carboni attivi contro gli odori
- D) Maniglia
- E) Griglia di uscita aria filtrata
- F) Cavo di alimentazione con spina
- G) Piedini
- H) Pannello comandi
- I) Pulsante ON/OFF
- L) LED spia ON/OFF
- M) Pulsante selezione velocità ventilatore
- N) LEDs velocità ventilatore
- O) Pulsante timer
- P) LED spia timer
- Q) Pulsante ionizzatore
- R) LED ionizzatore acceso/spento

UTILIZZO

Leggere queste istruzioni prima di utilizzare l'apparecchio.

- Disimballare il purificatore d'aria ed estrarre i piedini come rappresentato in fig.2, quindi, collocarlo sopra una superficie stabile e piana in modo che l'aria di ingresso dal pannello frontale e l'aria in uscita (griglia superiore) non incontrino ostacoli. Una buona collocazione nella stanza potrebbe essere ad almeno un metro dal muro.
- Rimuovere il pannello frontale (fig. 3); all'interno del purificatore troverete il prefiltro (B) ed il filtro HEPA/Filtro carboni attivi (C) imballato in un sacchetto di plastica;
- Rimuovere il filtro HEPA/Filtro carboni attivi dal sacchetto come rappresentato in fig. 1, quindi, riposizionarli nell'ordine seguente: filtro HEPA/filtro ai carboni attivi con il lato nero appoggiato direttamente al purificatore in modo da aderirvi, infine posizionare il prefiltro (vedi fig. 4/5).
- Riposizionare il pannello frontale;
- Dopo avere verificato che il voltaggio della vostra abitazione corrisponda a quello indicato sull'apparecchio, collegare l'apparecchio alla presa elettrica; in caso contrario, per la sua sostituzione rivolgetevi a personale autorizzato.
- Rimuovere dal pannello comandi la pellicola protettiva trasparente.
- Accendere l'apparecchio premendo il pulsante ON-OFF (I) quindi premere il pulsante (M) per selezionare la velocità di ventilazione desiderata (Min/Med/Max).
- Il led relativo alla funzione selezionata si accende.
- Per il rilascio di ioni negativi nell'ambiente attraverso l'aria purificata, premere il pulsante ionizzatore (Q); il led relativo si accende.

i **Nota Bene** : Se si spegne l'apparecchio tramite il pulsante ON/OFF, l'apparecchio si avvia con l'ultima funzione impostata ad esclusione della funzione timer.

• Funzione timer

La funzione timer permette di ritardare lo spegnimento dell'apparecchio. Da apparecchio acceso, premere il pulsante timer (O) per selezionare dopo quante ore si desidera che l'apparecchio si spenga (1 o 3 ore), il led relativo si accende.

PULIZIA DELL'APPARECCHIO

Pulire la parte esterna dell'apparecchio con un panno morbido, leggermente inumidito, per rimuovere polvere, sporco o impronte. Il pannello frontale ed il prefiltro possono essere smontati e lavati separatamente in acqua calda saponata (ma NON in lavastoviglie). Asciugare accuratamente i componenti prima di reinstallarli.

La griglia superiore può essere pulita con un pennello morbido.

Non immergere l'apparecchio in acqua per pulire il purificatore.

i **Nota Bene**: Prima di procedere con le operazioni di pulizia e manutenzione rimuovere sempre la spina dalla presa di corrente.

MANUTENZIONE E SOSTITUZIONE DEI FILTRI

- Ricordate che l'efficacia del vostro purificatore dipende soprattutto dalle condizioni dei filtri, perciò controllateli periodicamente.
- Rimuovere il pannello frontale. Esaminare il prefiltro. Qualora si sia accumulata una quantità considerevole di polvere e altre impurità, rimuovere il prefiltro e lavarlo a mano in acqua calda saponata; asciugare bene prima di reinstallare il tutto;
- La durata dei filtri HEPA/filtro ai carboni attivi dipende dalle condizioni di impiego dell'apparecchio. In generale, ipotizzando un funzionamento di circa 4 ore al giorno a media velocità e in condizioni di normale quantità di polvere/fumo nell'aria, possiamo indicare tale durata in ca. 6 mesi.
Per la sostituzione del filtro HEPA/ Filtro carboni attivi , estrarre dapprima il prefiltro, quindi rimuovere il filtro HEPA/Filtro ai carboni attivi e sostituirlo con un filtro nuovo. Prima di reinstallare il pannello frontale, controllare che il prefiltro sia pulito;
La frequente pulizia del prefiltro contribuirà a prolungare la vita del filtro HEPA/Filtro carboni attivi .
- Quando il filtro da bianco diventa grigio scuro o marrone bisognerà procedere alla sua sostituzione.
Non lavare il filtro Filtro HEPA/Filtro carboni attivi; una volta esaurito, questo filtro non può più essere rigenerato.
- I filtri di ricambio De'Longhi sono disponibili presso i nostri centri assistenza e i negozi di elettrodomestici.