CAM51025MB CAM51035M CAM51015B

AUTOMATIC COFFEE MACHINE
MACHINE À CAFÉ AUTOMATIQUE
CAFETERA AUTOMATICA

ELECTRIC CHARACTERISTICS
CARACTÉRISTIQUES ÉLECTRIQUES
CARACTERISTICAS ELECTRICAS:

120V~ 60 Hz 1500 Watts



DeLonghi

EN

page 4

FR

page 12

ES

pág. 20

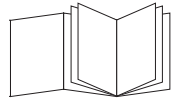

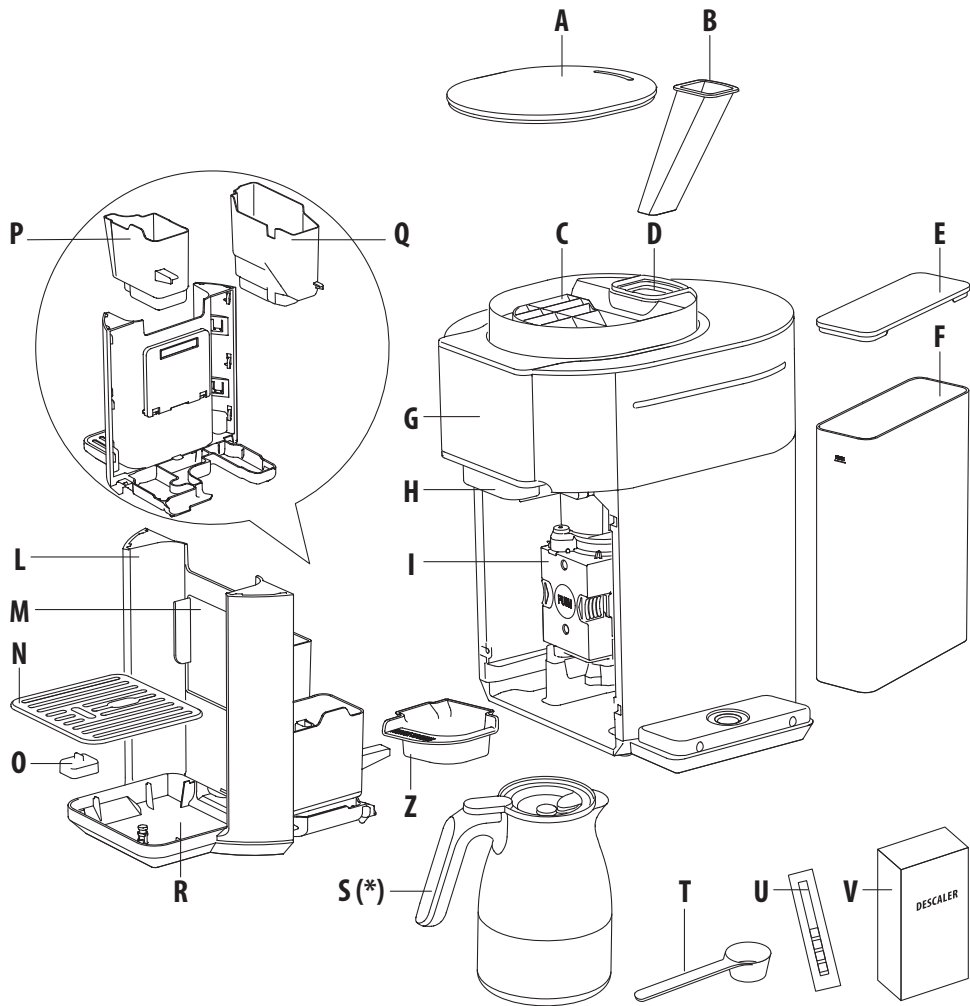

IMPORTANT SAFEGUARDS

When using any electrical appliance, some basic safety precautions should be observed. Specifically:

- Read all instructions carefully.
- Make sure the voltage of your electrical system corresponds to the voltage shown on the bottom of the machine.
- Do not touch hot surfaces. Use handles or knobs.
- To protect against fire, electrical shock and personal injury, do not immerse cord, plug, or appliance in water or other liquid.
- Keep the appliance out of the reach of children and do not leave appliance unattended while in operation.
- Disconnect the plug from the power outlet when the machine is not in use and before cleaning.
- Do not operate the machine with a damaged cord or plug, after faulty operation, or when it has been damaged in any way. Contact De'Longhi Customer Service.
- The use of accessories not recommended by the manufacturer may result in fire, electrical shock, or personal injury.
- Do not use the machine outdoors.
- Make sure the power cord does not hang over the edge of the table or counter-top to avoid getting accidentally caught or entangled.
- Do not place the machine or its electrical parts on or near electric stoves, cooking surfaces, or gas burners.
- Plug cord into the wall outlet. To disconnect, first turn machine "off", then remove plug from wall outlet.
- Do not use this machine for any purpose other than its intended use. This appliance is for household use only. The manufacturer declines all responsibility for any damage caused by improper, incorrect, or irresponsible use.

WARNING: To reduce the risk of fire or electric shock, do not remove the cover or the exterior of the unit. Don't attempt to repair or modify the machine, doing so will void the warranty. Repair should be done by authorized service personnel only!

SAVE THESE INSTRUCTIONS

THIS APPLIANCE IS FOR HOUSEHOLD USE ONLY

SHORT CORD INSTRUCTIONS

- A short power cord is provided to reduce risks resulting from becoming entangled in or tripping over a longer cord.
- Longer, detachable power supply cords or extension cords are available and may be used if care is exercised in their use.
- If an extension cord is used, the marked electrical rating should be at least as great as the electrical rating of the appliance. If the appliance is provided with 3- wire, ground-

ing type cord, the extension should be a GROUNDING TYPE 3 - WIRE CORD. The longer cord should be arranged so that it will not drape over the counter-top or table top where it can be pulled on by children or tripped over.

- Your product is equipped with a polarized alternating current line plug (a plug having one blade wider than the other). This plug will fit into the power outlet only one way. This is a safety feature. If you are unable to insert the plug fully into the outlet, try reversing the plug. If the plug should still fail to fit, contact your electrician to replace your obsolete outlet. Do not defeat the safety purpose of the polarized plug.

INTRODUCTION

Thank you for choosing this coffee machine. We hope you enjoy using your new appliance. Take a few minutes to read this Instruction for Use. This will avoid all risks and damage to the appliance.

Troubleshooting and repairs

In the event of problems, first try and resolve them by reading the information given in sections "Troubleshooting". If this does not resolve the problem or you require further information, contact De'Longhi customer services only. The addresses are given in the guarantee certificate provided with the machine.

DESCRIPTION OF APPLIANCE

- A. Beans container and pre-ground coffee lid
- B. Pre-ground coffee funnel
- C. Beans container
- D. Pre-ground coffee funnel seat
- E. Water tank lid
- F. Water tank
- G. Control panel
- H. Coffee spout
- I. Infuser
- L. Tray assemble
- M. Cup holder
- N. Cup tray
- O. Drip tray water level indicator
- P. Disposal water container
- Q. Coffee grounds container
- R. Drip tray
- S. Carafe (* some models only)
- T. Ground coffee measure
- U. "Total Hardness Test" indicator paper
- V. Descaler
- Z. Draining tray

BEFORE USE

Checking the appliance

After removing the packaging, make sure the product is complete and undamaged and that all accessories are present. Do not use the appliance if it is visibly damaged. Contact De'Longhi Customer Services.

Installing the appliance

When you install the appliance, you should respect the following safety warnings:

- The machine gives off heat. After positioning the machine on the worktop, leave a space of at least 1.18 in / 3 cm between the surfaces of the machine and the side and rear walls and at least 5.6 in / 15 cm above the coffee maker.
- Water penetrating the machine could cause damage. Do not place the appliance near taps or sinks.
- The appliance could be damaged if the water it contains freezes.
Do not install the appliance in a room where the temperature could drop below freezing point.
- Arrange the cord in such a way that it cannot be damaged by sharp edges or come with contact with hot surfaces (e.g. electric hot plates).
- Adjust the cord length and store the excess in the cord guide under the machine.



Connecting the appliance

Check that the mains power supply voltage corresponds to that indicated on the rating plate on the bottom of the appliance. Connect the appliance to an efficiently earthed and correctly installed socket with a minimum current rating of 10A only. If the power socket does not match the plug on the appliance, have the socket replaced with a suitable type by a qualified professional.

The first time you use the appliance, rinse with hot water all removable accessories which may come into contact with water. The first time you use the machine, the water circuit is empty and the appliance could be very noisy. The noise becomes less as the circuit fills.

Coffee has been used to factory test the appliance and it is therefore completely normal for there to be traces of coffee in the grinder. The machine is, however, guaranteed to be new.

FIRST USE

- Connect the appliance to a mains socket.
The  button blink and the  icon lights on.
- Remove the water tank (F), fill to the MAX level (marked on the tank) with fresh water, then put the tank back in the appliance correctly.

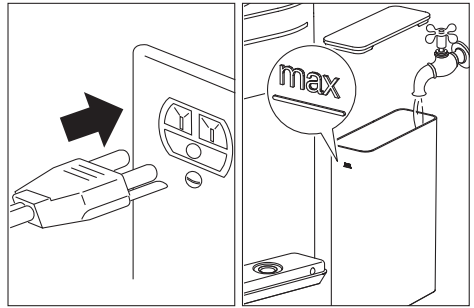

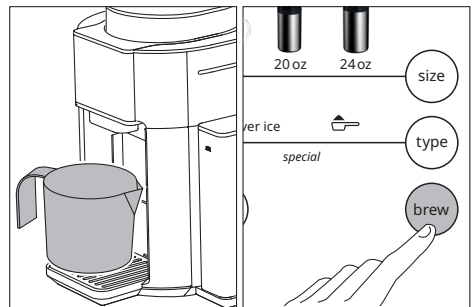

- Place a container holding a minimum of approx 7 fl oz/200 ml underneath coffee spout (H).
- Press  button. The appliance delivers water from the coffee spout.



The coffee machine is now ready for normal use.







The first time you use the appliance, you need to make some coffees before it starts to give satisfactory results.

Please note: If no water is delivered from the coffee spouts and the  button keeps flashing, press the  button again.

SETTINGS

Pressing  button it is possible to set: AM-PM or 24h, hours and minutes, acoustic signal, temperature, water hardness and auto-on.

Set the time:

- Press  button; AM is displayed. Press  button to set AM, PM or 24h.
- To set the time press  button; the hour blink; press  button to set the desired hour. Press  button again; the minutes blink; press  button until the desired minutes is displayed.

Auto-on:

The appliance will deliver the selected drink at the set time; place a cup or a mug under the coffee spout. Auto-on has to be activated new every time, after the preparation in auto-on mode the auto-on function is reset.

- Press button; the auto-on icon blink;
- press button; the auto-on icon is lights up;
- press button; the size of beverages and type of coffee icons lights up;
- press button to select the desired coffee quantity;



- three levels of strength (light, gold and bold) lights up;
- press button to set the desired levels of strength;



- press button to confirm;
- the hour blink;



- press button to set the desired hour and press button to confirm;
- the minutes blink;



- press button to set the desired minutes and press button to confirm;
- the auto-on icon stays on.

Please note: The settings are saved. To check your settings press



Short cut auto on: Press the button for 3 seconds to enable or disable your settings.

Acoustic signal:

- Press button; the icon is lights up. Press button to enable (the icon blink) or disable (the icon is lights up) the acoustic signal.

Set coffee temperature:

- Press button; the icon is lights up. Press button to set the desired temperature (1-low, 2-medium or 3-high).
When you scroll to exit menu the icon blinks to confirm the actual setting, when the clock appears again on the display the setting is completed.

Water hardness:

- Press button; the icon is lights up. Press button to set the water hardness (1, 2, 3 or 4).

Measuring water hardness:

- Remove the total hardness test indicator paper from its pack.
- Immerse the paper completely in a glass of water for one second.
- Remove the paper from the water and shake lightly. After about a minute, 1, 2, 3, or 4 red squares form, depending on the hardness of the water.

Each square corresponds to one level.

■	level 1	soft water
■ ■	level 2	slightly hard water
■ ■ ■	level 3	hard water
■ ■ ■ ■	level 4	very hard water

Auto-off:

After 30 minutes the appliance switches off automatically; this setting cannot be changed.

MAKING COFFEE

- Fill the water tank (F) with fresh water.
- Press button.
The appliance is ready for use when the main screen appears.
- Open the cup holder (M) and place a cup or a mug under the coffee spout (H).
If using the carafe (S) (some models only), place it directly

on the cup tray (N).

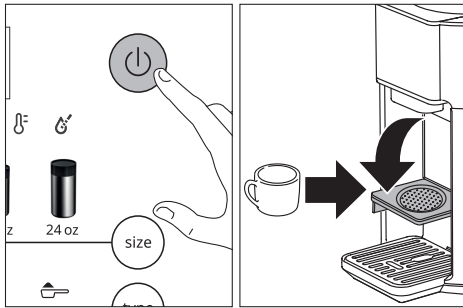



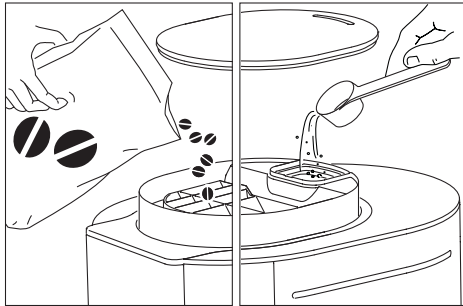

- Fill the beans container (C) with coffee beans. The  icon lights on when the beans container is at the minimum level. To prepare pre-ground coffee, add pre-ground coffee in the pre-ground coffee funnel seat (D) using the measure (T) (see table of suggested quantities).





- Press  button to select the desired coffee quantity; espresso style 3 oz and 6 different quantities of coffee. The selected beverage lights on:

 3 oz	<i>espresso style</i>
 8 oz	<i>coffee</i>
 12 oz	
 16 oz	
 20 oz <i>(some models only)</i>	
 24 oz	
 40 oz <i>(some models only)</i>	

- Press  button to select the type of coffee; three levels of strength (light, gold and bold) and two special ( and ). The selected beverage lights on:

light	<i>strength</i>
gold	
bold	
 (preground)	<i>special</i>
over ice	



Preground coffee:

- To prepare pre-ground coffee, select .
- Add pre-ground coffee in the pre-ground coffee funnel seat (D) using the measure (T).
- Press  button. The appliance delivers the selected beverage. The pre-ground coffee can be selected only with 3oz, 8oz, 12oz and 16oz size.

Coffee cup quantity	Ground coffee measure (0.25oz / 7g)
3 oz	2
8 oz	2
12 oz	3
16 oz	4



Do not exceed these suggested quantities.

Over ice:

- To prepare over ice beverage select 'over ice'.
- Press  button.
- Press  button to choose three levels of 'strength' (light, gold and bold) and . If not selected, after 5 seconds the control panel returns to the main screen.
- Fill a large cup or a mug with ice cubes.

Coffee cup quantity	Ice cube quantity (*)
3 oz	2
8 oz	6
12 oz	9
16 oz	12
20 oz (some models only)	15
24 oz	18
40 oz (some models only)	30

(*) An ice cube about 16 g of water

- Press  button. The appliance delivers the selected beverage.
- To turn the appliance off, press the  button.
- The appliance automatically performs internal rinse cycle.

CARAFE (S) (some models only)

Ensure your carafe (S) is clean and empty before brewing. Residual coffee will affect the taste and can cause overflow.

Lock the carafe lid and place the carafe under the coffee spout.

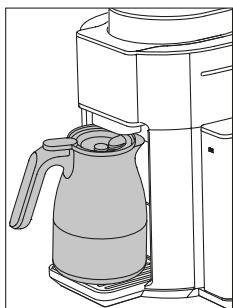

Pre-heating

To obtain best results it is recommended to pre-heat the carafe or cup.

A pre-heated carafe will help maintain the coffee's optimal temperature and keep coffee hotter for longer time. To pre-heat the carafe fill it with hot water, wait about 30 seconds and empty the carafe.

Cleaning the carafe

After each use and before brewing a new preparation, empty

the carafe. Rinse the carafe and the carafe lid under warm running water. We also recommend regularly washing the carafe in warm, soapy water using a soft bristled brush. Rinse and dry. Do not use abrasive pads, cloths or cleaners which can scratch the surface.

CLEANING

Important: Before maintenance or cleaning of the appliance, turn off and unplug. Do not use solvents, abrasive detergents or alcohol to clean the coffee machine. Do not use metal objects to remove coffee deposits as they could scratch metal or plastic surfaces. Disposal water container (P), coffee grounds container (Q) and carafe (S) can be washed in a dishwasher, the other components of the machine are hand-wash only.

The following parts of the machine must be cleaned regularly:

- **Coffee grounds container (Q):** When the coffee grounds container (Q) is full the  icon lights on.

To access to the components remove the tray assemble (L). Extract and empty the grounds container and clean thoroughly to remove all residues left on the bottom. It is normal to find small amount of ground coffee residues inside the unit or around the infuser. The appliance cannot be used to make coffee until you have cleaned the grounds container. Even if not full, empty the coffee grounds container after two, three days.

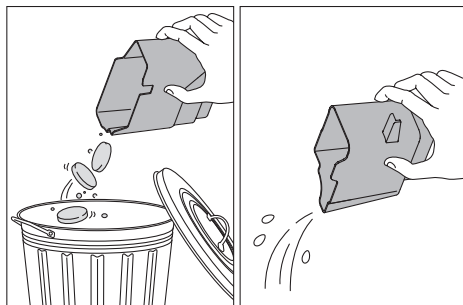
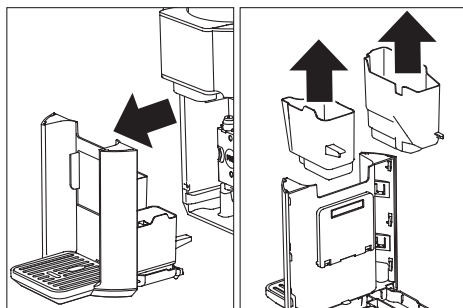

- **Disposal water container (P):** empty and clean with a

damp cloth and a little mild washing up liquid.

- **Drip tray (R):** the drip tray is fitted with a water level indicator (O) showing the amount of water it contains. Before the indicator protrudes from the cup tray (N), the drip tray must be emptied and cleaned, otherwise the water may overflow the edge and damage the appliance, the surface it rests on or the surrounding area.

Please note: When cleaning the drip tray, the grounds (Q) and water (P) containers must always be emptied completely, even if they are not actually full.

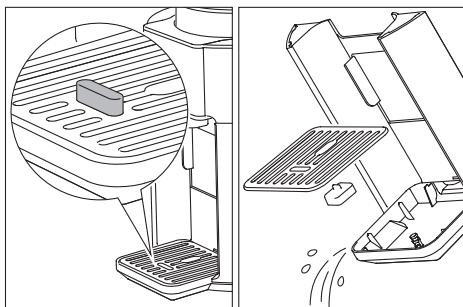

- **Infuser (I) and Draining tray (Z):** The infuser must be cleaned at least once a month. Press the two red release buttons inward and at the same time pull the infuser outwards. Soak the infuser in water for about 5 minutes, then rinse under the tap.

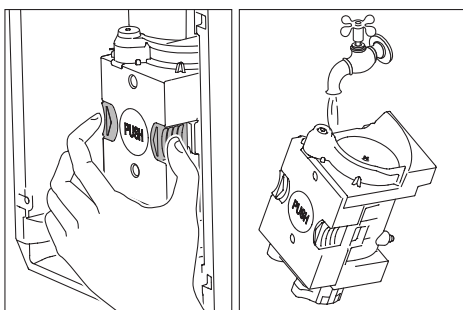

Do not use detergents to clean the infuser as this could cause damage.

Remove any coffee residues left in the infuser housing. Extract, empty and rinse the Draining tray (Z), then put the tank back in the appliance correctly.

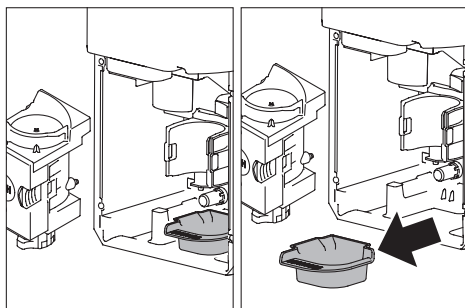

After cleaning, replace the infuser by sliding it onto the internal support, then push the PUSH symbol fully in until it clicks into place.

Please note: The infuser cannot be extracted when the machine is on. Make sure the machine has run the shut-down procedure correctly.

- **Pre-ground coffee funnel (B):** Check regularly (about once a month) that the pre-ground coffee funnel is not blocked. If necessary, remove coffee deposits with a brush. It is possible to take out the funnel for a better cleaning.
- **Water tank (F):** clean the water tank regularly (about once a month) with a damp cloth and a little mild washing up liquid.
- **Coffee spout (H):** clean the coffee spout regularly with a sponge or cloth. Check the holes in the coffee spout are not blocked. If necessary, remove coffee deposits with a toothpick.

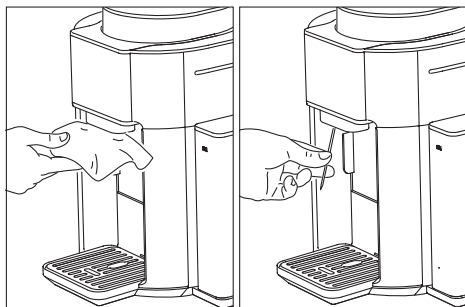















DESCALING

Descal the machine when the  button lights on.









Please note: Before use, read the instructions and the labelling on the descaler pack. It is important to use De'Longhi descaler only. Using unsuitable descaler and/or performing descaling incorrectly may result in faults not covered by the manufacturer's guarantee. Descaler could damage delicate surfaces. If the product is accidentally spilt, dry immediately. The whole process will

take about 30 minutes.



- Press  button for 3 seconds.
 - The  icon lights on.
 - Empty drip tray (R) and coffee grounds container (Q).
 - The  icon lights on.
 - Pour the descaler into the water tank (corresponding to a 3.5 floz/100ml pack) then add water (about 35 floz/1 litre) and put the water tank back.
 - Place a container holding a minimum of 70 floz/2 litres underneath coffee spout (H).
 - Press  button.
 - The  button blink. The  and  icons lights on.
 - The descale programme starts and the descaler liquid comes out of the coffee spout. A series of rinses and pauses is performed automatically to remove all the scale residues inside the coffee machine.
 - The appliance is now ready for rinsing through with clean water. The  icon lights on. Empty the container used to collect the descaler solution. Extract the water tank, empty, rinse under running water.
 - Empty drip tray (R) and coffee grounds container (Q). The  icon lights on. Fill with fresh water up to the MAX level and put back in the appliance.
 - Place the container used to collect the descaler solution empty under the coffee spout.
 - Press  button. Hot water is delivered from the coffee spout. The  icons lights on.
 - At the end of the cycle the  icons lights on.
 - At the end of the rinse, extract the tray assemble (L,) remove, empty and replace the disposal water container (P). Empty the container used to collect the rinse water, remove the water tank and fill with fresh water up to the MAX level, then put back in the appliance.
- The descaling cycle is now complete and the appliance turn off.
- When you turn on the appliance again, water alarm is activate and the  button blink.
- Press  button to refill the circuit and the coffee machine is now ready for use.

Please note: It is possible to make an extra descaling cycle by pressing the  button for 3 seconds.

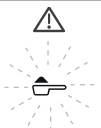
ICONS MESSAGES

The icons lights	Probable cause	Solution
	The infuser is not present	Pull the drip tray out, insert the infuser then put back the drip tray
	Brewing unit alarm	Clean the inside of the appliance, if the message is still displayed contact De'Longhi customer service
	The beans container (C) is almost empty	Fill the beans container (C).
	The water tank (F) is empty.	Fill the water tank (F) with fresh water and press  button to complete the delivery of the beverage, except 'espresso style' that will not be completed.
	No water in the water circuit	Press the brew button to fill the water circuit
	The coffee grounds container (Q) or the disposal water container (P) is full.	Empty the coffee grounds container (Q) and the disposal water container (P)
	Tray assemble (L) is not inserted correctly.	Insert correctly tray assemble (L), disposal water container (P) and coffee grounds container (Q).
	Not enough pre-ground coffee has been filled.	Place pre-ground coffee in the funnel and repeat delivery.

TROUBLESHOOTING

The appliance does not come on.	Plug into the mains socket.
The appliance does not start.	Insert correctly tray assemble (L), disposal water container (P) and coffee grounds container (Q).
The appliance does not respond to commands.	Insert correctly tray assemble (L), disposal water container (P) and coffee grounds container (Q).
Water tank (F) is full but the  icon lights on.	Insert correctly the water tank and press  button for start the circuit filling procedure.
Once remove the tray assemble coffee grounds there are coffee grounds outside the ground container	You might have added the pre-ground coffee while the unit was turned off. Please make sure to follow the procedure explained on section "pre-ground"
The infuser cannot be extracted	The unit must be turned off completely to be able to extract the infuser

TECHNICAL DATA

Voltage:	120 V~ 60 Hz
Absorbed power:	see rating label
Max. water tank capacity:	60oz / 1.8l
Max. beans container capacity:	0.55 lb / 250 g
Size LxDxH:	12 x 15 x 15.8 in / 303 x 390 x 403 mm
Weight:	20.2 lb / 9.2 kg

MISES EN GARDE IMPORTANTES

Lors de l'utilisation d'un appareil électroménager, certaines précautions élémentaires de sécurité doivent être observées. En particulier:

- Lire attentivement la totalité des instructions.
- S'assurer que la tension de votre système électrique correspond à la tension indiquée au bas de la machine.
- Ne pas toucher les surfaces chaudes. Toucher exclusivement les poignées et les boutons.
- Pour éviter les incendies, les blessures corporelles et les décharges électriques, éviter de plonger le cordon, la fiche ou tout l'appareil dans l'eau ou dans d'autres liquides.
- Garder l'appareil hors de la portée des enfants et ne pas laisser l'appareil sans surveillance pendant qu'il est en marche.
- Débrancher la fiche de la prise de courant lorsque la machine n'est pas utilisée et avant de la nettoyer.
- Ne pas utiliser la machine si le cordon ou la fiche sont endommagés, en cas de fonctionnement défectueux ou en cas de dommage en général. Contacter le service client De'Longhi.
- L'utilisation d'accessoires ou de pièces non d'origine peut provoquer des incendies, des décharges électriques ou des blessures corporelles.
- Ne pas utiliser la machine à l'extérieur.
- S'assurer que le cordon d'alimentation ne pende pas du bord de la table ou du comptoir pour éviter d'être pris accidentellement ou enchevêtré.
- Éviter d'installer l'appareil ou ses parties électriques à proximité d'une cuisinière électrique, d'une surface de cuisson ou d'un brûleur à gaz.
- Brancher le cordon dans la prise murale. Pour débrancher, il faut d'abord éteindre l'appareil, puis retirer la fiche de la prise murale.
- Ne pas utiliser la machine à d'autres fins que l'usage auquel elle est destinée. Cet appareil est à usage domestique uniquement. Le fabricant décline toute responsabilité pour tout dommage résultant d'une utilisation inappropriée, incorrecte ou irresponsable.

ATTENTION: Pour réduire le risque d'incendie ou de décharge électrique, ne pas retirer le couvercle ni l'extérieur de l'appareil. N'essayez pas de réparer ou de modifier l'appareil car cela pourrait entraîner l'annulation de la garantie. Les réparations doivent être effectuées uniquement par le personnel de service autorisé!

CONSERVER CE MODE D'EMPLOI

CET APPAREIL EST UNIQUEMENT À USAGE DOMESTIQUE

INSTRUCTIONS CORDON COURT

- Un cordon d'alimentation court est prévu pour réduire les risques d'enchevêtrement ou de trébuchement sur un cordon plus long.
- Des cordons d'alimentation ou des rallonges électriques plus longs et détachables sont disponibles et peuvent être utilisés si l'on reste prudent quand on les utilise.
- Si une rallonge est utilisée, les caractéristiques électriques indiquées doivent être au moins aussi élevées que celles de l'appareil. Si l'appareil est équipé d'un cordon à 3 fils, de type mise à la terre, la rallonge doit être UN CORDON ÉLECTRIQUE TYPE 3 AVEC MISE À LA TERRE. Le cordon le plus long doit être disposé de manière à ne pas passer sur le comptoir ou le plateau de table où il pourrait être tiré par des enfants ou faire trébucher.
- Votre produit est équipé d'une fiche à courant alternatif polarisée (une prise ayant une broche plus large que l'autre). Cette fiche ne s'insère dans la prise de courant que d'une seule manière. Il s'agit d'un dispositif de sécurité. Si vous ne parvenez pas à insérer complètement la fiche dans la prise, essayez de l'inverser. Si la fiche ne s'insère toujours pas, contactez un électricien pour remplacer la prise murale obsolète. Respectez la fonction de sécurité de la fiche polarisée.

INTRODUCTION

Merci d'avoir choisi cette machine à café. Nous vous souhaitons beaucoup de plaisir lors de l'utilisation de votre nouvel appareil. Prenez quelques minutes pour lire ce mode d'emploi. Cela permettra d'éviter tous les risques et dommages à l'appareil.

Dépannage et réparations

En cas de problème, essayez d'abord de résoudre celui-ci en lisant les informations données dans la section « Dépannage ». Si vous ne parvenez pas à résoudre le problème ou que vous souhaitez plus d'informations, contactez le service client De'Longhi uniquement. Les adresses sont indiquées dans le certificat de garantie fourni avec la machine.

DESCRIPTION DE L'APPAREIL

- A. Couvercle du réservoir à grains et du café pré-moulu
- B. Entonnoir pour le café pré-moulu
- C. Réservoir à grains

- D. Support de l'entonnoir du café pré-moulu
- E. Couvercle du réservoir d'eau
- F. Réservoir d'eau
- G. Panneau de commandes
- H. Becs verseurs de café
- I. Infuseur
- L. Ensemble d'appui
- M. Porte-tasse
- N. Grille d'appui tasse
- O. Indicateur du niveau d'eau du bac égouttoir
- P. Récipient d'eau usée
- Q. Bac à marc
- R. Bac égouttoir
- S. Carafe (* certains modèles uniquement)
- T. Mesure pour le café moulu
- U. Papier indicateur « Test de dureté totale »
- V. Produit détartrant
- Z. Réservoir de vidange

AVANT L'UTILISATION

Vérifier l'appareil

Après avoir retiré l'emballage, s'assurer que le produit est complet et en bon état et que tous les accessoires sont présents. Ne pas utiliser l'appareil s'il est visiblement endommagé. Contacter le service client De'Longhi.

Installation de l'appareil

Lors de l'installation de l'appareil, les consignes de sécurité suivantes doivent être respectées:

- La machine dégage de la chaleur. Lors du positionnement de l'appareil sur le plan de travail, laisser un espace minimum de 1,18 in/3 cm entre les surfaces de la machine et les parois latérales et arrière et d'au moins 5,6 in/15 cm au-dessus de la machine à café.
- L'eau qui pénètre dans la machine peut causer des dommages. Ne pas placer l'appareil près des robinets ou des évier.
- L'appareil pourrait être endommagé si l'eau qu'il contient gèle.

Ne pas installer l'appareil dans une pièce dont la température pourrait chuter en-dessous du point de congélation.

- Disposer le cordon de manière à ce qu'il ne puisse pas être endommagé par des arêtes vives ou entrer en contact avec des surfaces chaudes (par exemple, des plaques électriques).
- Régler la longueur du cordon et ranger l'excès sur le guide approprié situé sous la machine.

Branchement de l'appareil

Vérifier que la tension d'alimentation du réseau correspond à

celle indiquée sur la plaque signalétique au bas de l'appareil. Brancher l'appareil sur une prise de courant correctement installée et efficacement mise à la terre, avec un courant minimum de 10 A seulement.



Si la prise de courant ne correspond pas à la fiche de l'appareil, faire remplacer la prise par un type approprié par un professionnel qualifié.

À la première utilisation de l'appareil, rincer à l'eau chaude tous les accessoires amovibles qui peuvent entrer en contact avec de l'eau.

À la première utilisation de l'appareil, le circuit d'eau est vide et l'appareil peut être très bruyant. Le bruit diminue à mesure que le circuit se remplit.

Du café a été utilisé pour tester l'appareil en usine et il est donc tout à fait normal qu'il y ait des traces de café dans le broyeur. La machine est toutefois garantie neuve.

PREMIÈRE UTILISATION

- Brancher l'appareil à la prise principale. Le bouton  clignote et l'icône  s'allume.
- Retirer le réservoir d'eau (F), le remplir d'eau fraîche jusqu'au niveau MAX (indiqué sur le réservoir), puis replacer correctement le réservoir sur l'appareil.

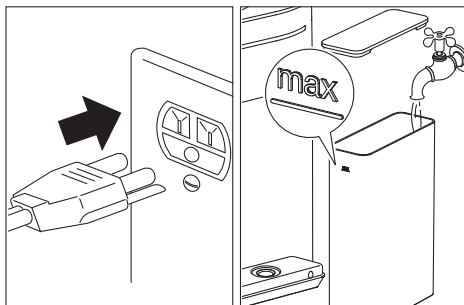

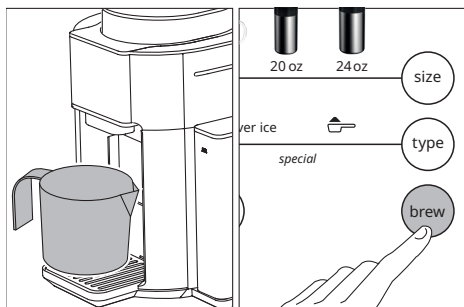

- Placer un récipient d'une capacité minimale de 7 oz/200 ml sous les becs verseurs de café (H).
- Appuyer sur le bouton . De l'eau coule des becs verseurs de café.



La machine à café est maintenant prête pour une utilisation normale.







À la première utilisation, il faudra faire plusieurs cafés avant d'obtenir un résultat satisfaisant.

Remarque: Si l'eau ne s'écoule pas des bacs verseurs de café et que le bouton  continue de clignoter, appuyer une nouvelle fois sur le bouton .

RÉGLAGES







À l'aide du bouton  les réglages suivant sont possibles : AM-PM ou 24h, heures et minutes, signal sonore, température, dureté de l'eau et auto-on.

Réglage de l'heure:

- Appuyer sur le bouton  ; AM s'affiche. Appuyer sur le bouton  pour choisir AM, PM ou 24h.
- Pour régler l'heure, appuyer sur le bouton  ; l'heure clignote ; appuyer sur le bouton  pour définir l'heure désirée. Appuyer à nouveau sur le bouton  ; les minutes clignotent ; appuyer sur le bouton  jusqu'à ce que les minutes souhaitées s'affichent.

Auto-on:

L'appareil distribuera la boisson sélectionnée à l'heure définie; placer une tasse sous le bec verseur de café. La fonction Auto-on doit être réactivée à chaque utilisation, après la préparation en mode auto-on, la fonction est réinitialisée.

- Appuyer sur le bouton  ; l'icône allumage automatique  clignote;
- appuyer sur le bouton  ; l'icône allumage automatique  s'allume;
- appuyer sur le bouton  ; les icônes de taille des boissons et du type de café s'allument;
- appuyer sur le bouton  pour sélectionner la quantité de café désirée;



- trois niveaux d'intensité, light, gold et bold (léger, gold et prononcé) s'allument;

- appuyer sur le bouton  pour sélectionner le niveau d'intensité souhaité (strength);

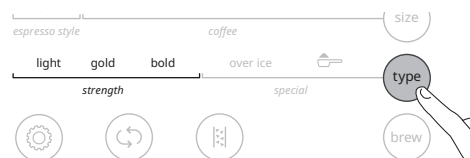

- appuyer sur le bouton  pour confirmer;
- l'heure clignote;



- appuyer sur le bouton  pour définir l'heure désirée et appuyer sur le bouton  pour confirmer;
- les minutes clignotent;

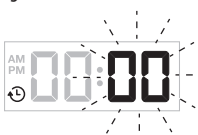





- appuyer sur le bouton  pour définir les minutes désirées et appuyer sur le bouton  pour confirmer;
- l'icône auto-on  reste allumé.



Remarque: Les réglages sont enregistrés. Pour vérifier les réglages, appuyer sur l'icône .

Raccourci allumage automatique: Appuyer sur le bouton  pendant 3 secondes pour activer ou désactiver les réglages.



Signal sonore:

- Appuyer sur le bouton  ; l'icône  s'allume. Appuyer sur le bouton  pour activer (l'icône  clignote) ou désactiver (l'icône  s'allume) le signal sonore.

Définir la température du café :

- Appuyer sur le bouton  ; l'icône  s'allume. Appuyer sur le bouton  pour définir la température souhaitée (1-basse, 2-moyenne ou 3-élevée). Lorsque l'on fait défiler pour quitter le menu, l'icône clignote pour confirmer le réglage, lorsque l'horloge s'affiche à nouveau sur l'écran, le réglage est terminé.

Dureté de l'eau:

- Appuyer sur le bouton  ; l'icône  s'allume. Appuyer sur le bouton  pour définir la dureté de l'eau (1, 2, 3 ou 4).

Mesurer la dureté de l'eau :

- Extraire le papier indicateur de test de dureté totale  de son emballage.
- Immerger complètement le papier dans un verre d'eau pendant une seconde.
- Retirer le papier de l'eau et le secouer légèrement. Au bout d'une minute environ, 1, 2, 3 ou 4 carrés rouges se forment, selon la dureté de l'eau.

Chaque carré correspond à un niveau.

■	niveau 1	eau douce
■ ■	niveau 2	eau légèrement dure
■ ■ ■	niveau 3	eau dure
■ ■ ■ ■	niveau 4	eau très dure

Arrêt automatique:

Au bout de 30 minutes, l'appareil s'éteint automatiquement ; ce réglage ne peut être modifié.

FAIRE LE CAFÉ

- Remplir le réservoir d'eau (F) d'eau douce.
- Appuyer sur le bouton . L'appareil est prêt à l'emploi lorsque l'écran principal apparaît.
- Ouvrir le porte-tasse (M) et placer une tasse sous les becs verseurs de café (H). Si l'on utilise la carafe (S) (certains modèles uniquement), la placer directement sur la grille d'appui de la tasse (N).

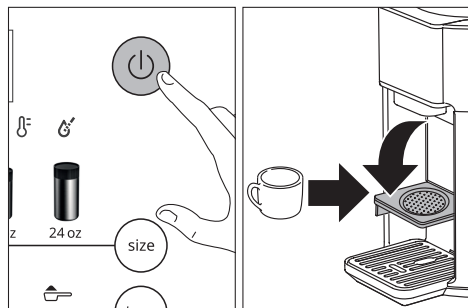





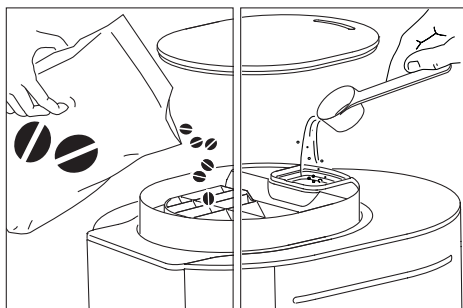

- Remplir le réservoir à grains (C) de grains de café. L'icône  s'allume quand le réservoir à grains atteint le niveau minimal. Pour préparer du café pré-moulu, ajouter du café pré-moulu dans le support de l'entonnoir du café pré-moulu (D) en utilisant la mesure (T) (voir le tableau des quantités recom-



mandées).



- Appuyer sur le bouton  pour sélectionner la quantité de café désirée ; espresso 3 oz et 6 quantités de café différentes.



La boisson sélectionnée s'allume:

 3 oz	<i>espresso style</i>
 8 oz	
 12 oz	<i>coffee (café)</i>
 16 oz	
 20 oz <i>(Certains modèles uniquement)</i>	
 24 oz	
 40 oz <i>(Certains modèles uniquement)</i>	

- Appuyer sur le bouton  pour sélectionner le type de café, trois niveaux d'intensité, light, gold et bold (léger, gold et prononcé) et deux spécialités ( et over ice). La boisson sélectionnée s'allume:

light (léger)	<i>strength (intensité)</i>
gold	
bold (prononcé)	
 (pré-moulu)	<i>special (spécialités)</i>
over ice	

Café pré-moulu:



- Pour préparer du café pré-moulu, sélectionner .
- Ajouter du café pré-moulu dans le support de l'entonnoir du café pré-moulu (D) en utilisant la mesure (T).
- Appuyer sur le bouton . L'appareil distribue la boisson sélectionnée.

Le café pré-moulu peut être sélectionné uniquement pour les volumes 3oz, 8oz, 12oz et 16oz.

Volume tasse de café	Mesure café moulu (0.25oz / 7g)
3 oz	2
8 oz	2
12 oz	3
16 oz	4

Ne pas dépasser ces quantités recommandées.

Over ice:

- Pour préparer des boissons glacées, sélectionner 'over ice'.
- Appuyer sur le bouton .
- Appuyer sur le bouton  pour sélectionner l'un des trois niveaux d'intensité, light, gold et bold (léger, gold et prononcé) et . En absence de sélection, le panneau de commandes revient à l'écran principal au bout de 5 secondes.
- Remplir une grande tasse de glaçons.

Volume tasse de café	Quantité de glaçons (*)
3 oz	2
8 oz	6
12 oz	9
16 oz	12
20 oz (certains modèles uniquement)	15
24 oz	18
40 oz (certains modèles uniquement)	30

(*) Un glaçon représente environ 16 g d'eau

- Appuyer sur le bouton . L'appareil délivre la boisson sélectionnée.

- Pour éteindre l'appareil, appuyer sur le bouton .
- L'appareil procède automatiquement à un cycle de rinçage interne.

CARAFE (S) (certains modèles uniquement)

S'assurer que la carafe (S) est propre et la vider avant de préparer la boisson. Les résidus de café peuvent affecter le goût et causer des débordements.

Bloquer le couvercle de la carafe et placer celle-ci sous les becs verseurs de café.

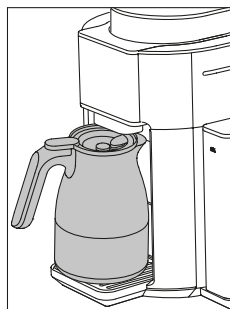

Préchauffage

Il est recommandé de préchauffer la carafe ou la tasse pour obtenir les meilleurs résultats.

Une carafe préchauffée favorisera le maintien du café à sa température optimale et celui-ci restera plus chaud plus longtemps. Pour préchauffer la carafe, la remplir d'eau chaude, attendre environ 30 secondes puis la vider.

Nettoyage de la carafe

Après chaque utilisation et avant une nouvelle préparation, vider la carafe. Rincer la carafe et son couvercle sous l'eau courante chaude. Il est également recommandé de laver régulièrement la carafe à l'eau savonneuse chaude, à l'aide d'une brosse à poils doux. Rincer et essuyer.

Ne pas utiliser de tampons, chiffons ou nettoyeurs abrasifs qui risqueraient de rayer la surface.

NETTOYAGE

Important: Avant l'entretien ou le nettoyage, éteindre et débrancher l'appareil. N'utilisez pas de solvants, de détergents abrasifs ou d'alcool pour nettoyer la machine à café. Ne pas utiliser d'objets métalliques pour retirer les résidus de café car ils pourraient rayer les surfaces en métal ou en plastique. Le récipient d'eau usée (P), le bac à marc (Q) et la carafe (S) peuvent être lavés au lave-vaisselle, les autres composants de la machine ne doivent être lavés qu'à la main.

Les parties suivantes de l'appareil doivent être nettoyées régu-

lièrement :

- **Bac à marc (Q):** Lorsque le bac à marc (Q) est plein, l'icône  s'allume.

Pour accéder aux composants, retirer l'ensemble d'appui (L). Extraire et vider le bac à marc puis nettoyer énergiquement pour enlever tout résidu au fond du bac. Il est normal qu'une petite quantité de résidu de café moulu se trouve à l'intérieur de l'unité ou à proximité de l'infuseur. L'appareil ne peut pas être utilisé pour faire du café tant que le bac à marc n'a pas été nettoyé. Vider le bac à marc tous les deux-trois jours, même s'il n'est pas plein.

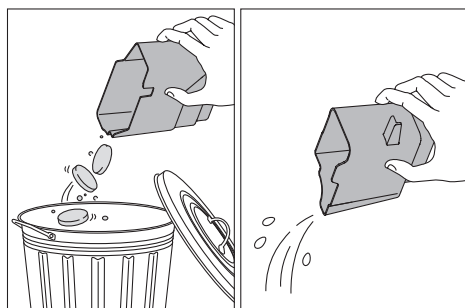
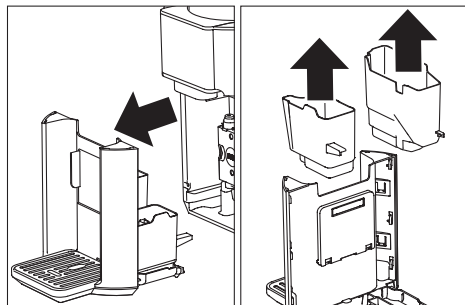

- **Récipient d'eau usée (P):** vider et nettoyer avec un chiffon humide et un peu de détergent léger.
- **Bac égouttoir (R):** le bac égouttoir est équipé d'un indicateur de niveau d'eau (O) montrant la quantité d'eau qu'il contient. Avant que l'indicateur ne dépasse de la grille d'appui de la tasse (N), le bac égouttoir doit être vidé et nettoyé, sinon l'eau risque de déborder sur le bord et d'endommager l'appareil, la surface sur laquelle il repose ou la zone environnante.
Remarque: Lors du nettoyage du bac égouttoir, le bac à marc (Q) et le réservoir d'eau (P) doivent toujours être complètement vidés, même s'ils ne sont pas pleins.

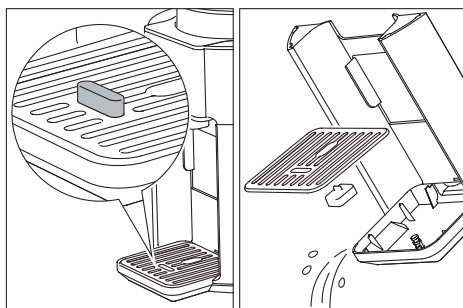

- **Infuseur (I) et réservoir de vidange (Z):** L'infuseur doit être nettoyé au moins une fois par mois. Appuyer sur les deux boutons rouges de déverrouillage et, au même moment, tirer l'infuseur vers l'extérieur. Faire tremper l'infuseur dans l'eau pendant environ 5 minutes, puis rincer sous le robinet.

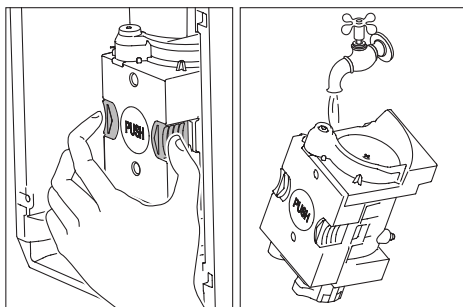

Ne pas utiliser de détergents pour nettoyer l'infuseur, car cela pourrait l'endommager. Retirer les résidus de café restés dans le boîtier de l'infuseur. Extraire, vider et rincer le réservoir de vidange (Z), puis remplacer correctement le réservoir dans l'appareil.

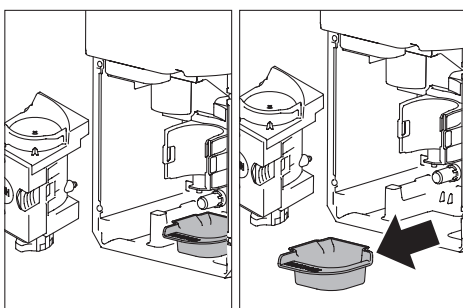

Après le nettoyage, replacer l'infuseur en faisant glisser sur le support interne, puis enfoncer le symbole PUSH à fond jusqu'à ce qu'il s'enclenche en place.

Remarque: L'infuseur ne peut pas être extrait lorsque la

machine est en marche. S'assurer que la machine a été correctement éteinte.



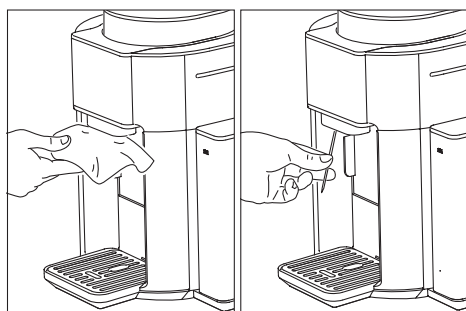



- **Entonnoir du café pré-moulu (B):** Vérifier régulièrement (environ une fois par mois) que l'entonnoir du café pré-moulu n'est pas bloqué. Si nécessaire, retirer les dépôts de café à l'aide d'une brosse. L'entonnoir peut être retiré pour être mieux nettoyé.
- **Réservoir d'eau (F):** nettoyer régulièrement le réservoir d'eau (environ une fois par mois) avec un chiffon humide et un peu de liquide vaisselle doux.
- **Becs verseurs de café (H):** nettoyer régulièrement les becs verseurs de café avec une éponge ou un chiffon. Vérifiez que les trous de la buse à café ne sont pas bouchés. Si nécessaire, retirer les dépôts de café à l'aide d'un cure-dents.







DÉTARTRAGE

Détartrer la machine quand le bouton  s'allume.

Remarque: Avant l'utilisation, lire les instructions et l'étiquetage figurant sur l'emballage du détartrant. Il est important de n'utiliser que le détartrant De'Longhi. L'utilisation d'un détartrant inapproprié et/ou un détartrage mal effectué peuvent entraîner des défauts non couverts par la garantie du fabricant. Le détartrant pourrait endommager les surfaces délicates. Si le produit est accidentellement renversé, essayez-le immédiatement. La totalité du processus dure environ 30 minutes.









- Appuyer sur le bouton  pendant 3 secondes.
- L'icône  s'allume.
- Vider le bac égouttoir (R) et le bac à marc (Q).
- L'icône  s'allume.
- Verser le détartrant dans le réservoir d'eau (il correspond à un paquet de 3,5 oz liq/100 ml) puis ajouter de l'eau (environ 35 oz liq/1 l) et remettre le réservoir d'eau en place.
- Placer un récipient de capacité minimale de 70 oz liq/2 l sous les becs verseurs de café (H).
- Appuyer sur le bouton .
- Le bouton  clignote. Les icônes  et  s'allument.

- Le programme de détartrage démarre et le liquide détartrant coule par les becs verseurs de café. Une série de rinçages et de pauses est effectuée automatiquement pour éliminer tous les résidus de calcaire à l'intérieur de la machine à café.
 - L'appareil est maintenant prêt à être rincé à l'eau claire. L'icône  s'allume. Videz le récipient utilisé pour recueillir la solution détartrante. Extraire le réservoir d'eau, le vider et le rincer sous l'eau courante.
 - Vider le bac égouttoir (R) et le bac à marc (Q). L'icône  s'allume. Remplir avec de l'eau fraîche jusqu'au niveau MAX et remettre en place sur l'appareil.
 - Placer le récipient vide utilisé pour recueillir la solution détartrante sous les becs verseurs de café.
 - Appuyer sur le bouton . De l'eau chaude coule des becs verseurs de café. L'icône  s'allume.
 - À la fin du cycle, l'icône  s'allume.
 - À la fin du rinçage, extraire l'ensemble d'appui (L), retirer, vider et replacer le récipient d'eau usée (P). Vider le récipient utilisé pour recueillir l'eau de rinçage, retirer le réservoir d'eau et le remplir d'eau fraîche jusqu'au niveau MAX, puis le remettre en place sur l'appareil.
- Le cycle de détartrage est maintenant terminé et l'appareil s'éteint.



- Lorsque l'appareil est à nouveau allumé, l'alarme de l'eau est activée et le bouton  clignote. Appuyer sur le bouton  pour remplir le circuit et la machine à café est maintenant prête à l'emploi.

Remarque: Il est possible de procéder à un cycle de détartrage supplémentaire en appuyant sur le bouton  pendant 3 secondes.

MESSAGES DES ICÔNES

L'icône s'allume	Cause probable	Solution
	L'infuseur est absent	Extraire le bac égouttoir, introduire l'infuseur et remettre le bac égouttoir en place
	Alarme percolateur	Nettoyer l'intérieur de l'appareil, si le message est encore affiché contacter le service client De'Longhi
	Le réservoir à grains (C) est presque vide	Remplir le réservoir à grains (C).
	Le réservoir d'eau (F) est vide.	Remplir le réservoir d'eau (F) d'eau douce et appuyer sur le bouton  pour terminer la distribution de la boisson, sauf « espresso style » qui ne se termine pas.
	Pas d'eau dans le circuit d'eau	Appuyer sur le bouton de distribution pour remplir le circuit d'eau
	Le bac à marc (Q) ou le récipient d'eau usée (P) est plein.	Vider le bac à marc (Q) et le récipient d'eau usée (P)
	L'ensemble d'appui (L) n'est pas correctement inséré.	Insérer correctement l'ensemble d'appui (L), le récipient d'eau usée (P) et le bac à marc (Q).
	Le café pré-moulu ne suffit pas.	Placer du café pré-moulu dans l'entonnoir et répéter la distribution.

DÉPANNAGE

L'appareil ne s'allume pas.	Brancher la fiche dans la prise de courant principale.
L'appareil ne démarre pas.	Insérer correctement l'ensemble d'appui (L), le récipient d'eau usée (P) et le bac à marc (Q).
L'appareil ne répond pas aux commandes.	Insérer correctement l'ensemble d'appui (L), le récipient d'eau usée (P) et le bac à marc (Q).
Le réservoir d'eau (F) est plein mais l'icône  s'allume.	Insérer correctement le réservoir d'eau et appuyer sur le bouton  pour démarrer la procédure de remplissage du circuit.
Une fois que le marc de café a été retiré de l'ensemble d'appui, du marc de café se trouve à l'extérieur du bac à marc	Vous auriez dû ajouter le café pré-moulu lorsque l'unité était éteinte. Suivre la procédure décrite au paragraphe « pré-moulu »
impossible d'extraire l'infuseur	l'unité doit être complètement éteinte pour pouvoir extraire l'infuseur

DONNÉES TECHNIQUES

Tension:	120 V~ 60 Hz
Puissance absorbée:	voir la plaque signalétique
Capacité maximale du réservoir d'eau:	60 oz/1,8 l
Capacité maximale du réservoir à grains:	0,55 lb/250 g
Taille LxDxH:	12 x 15 x 15,8 in/ 303 x 390 x 403 mm
Poids:	20,2 lb/9,2 kg

PROTECCIONES IMPORTANTES

Al utilizar cualquier aparato eléctrico, deben observarse algunas precauciones básicas de seguridad. Específicamente:

- Lea atentamente todas las instrucciones.
- Asegúrese de que el voltaje de su sistema eléctrico corresponda al indicado en la parte inferior de la máquina.
- No toque las superficies calientes. Utilice las asas o los pomos.
- Para evitar incendios, descargas eléctricas y lesiones personales, no sumerja el cable, el enchufe o el aparato en agua u otro líquido.
- Mantenga el aparato fuera del alcance de los niños y no lo deje sin vigilancia mientras esté en funcionamiento.
- Desconecte el enchufe de la toma de corriente cuando la máquina no esté en uso y antes de limpiarla.
- No use la máquina con un cable o enchufe dañado, después de un funcionamiento defectuoso o cuando se haya dañado de alguna manera. Póngase en contacto con el Servicio de Atención al Cliente De'Longhi.
- El uso de accesorios no recomendados por el fabricante puede provocar un incendio, una descarga eléctrica o lesiones personales.
- No use la máquina al aire libre.
- Asegúrese de que el cable de alimentación no cuelgue del borde de la mesa o de la encimera para evitar que se enganche o se enrede accidentalmente.
- No coloque la máquina o sus partes eléctricas sobre o cerca de cocinas eléctricas, superficies de cocción o quemadores de gas.
- Conecte el cable en la toma de corriente de pared. Para desconectar el aparato, primero apáguelo y luego desenchúfelo de la toma de corriente.
- No use esta máquina para ningún otro fin que no sea el previsto. Este aparato es solo para uso doméstico. El fabricante declina toda responsabilidad por los daños causados por un uso inadecuado, incorrecto o irresponsable.

ADVERTENCIA: Para reducir el riesgo de incendio o descarga eléctrica, no retire la tapa ni el exterior del aparato. No intente reparar ni modificar el aparato, puesto que ello anularía la garantía. ¡Cualquier reparación necesaria deberá ser realizada únicamente por personal de servicio autorizado!

GUARDE ESTAS INSTRUCCIONES

ESTE APARATO ES SOLO PARA USO DOMÉSTICO

INSTRUCCIONES PARA EL CABLE CORTO

- Se proporciona un cable de alimentación corto para reducir los riesgos derivados de enredarse o tropezar con un cable más largo.
- Están disponibles cables eléctricos desmontables más largos o cables de extensión que se pueden usar si se tiene cuidado al usarlos.
- Cuando se usa un cable alargador, la capacidad eléctrica marcada del cable deberá ser por lo menos tan grande como la capacidad eléctrica del aparato. Si la máquina está equipada con un cable con conexión a tierra de 3 hilos, el cable alargador debe ser un cable con CONEXIÓN A TIERRA, DE 3 HILOS. El cable más largo deberá estar instalado de manera tal que no cuelgue del borde del mostrador o encimera donde los niños pueden tirar de este o tropezarse.
- Su producto está equipado con un conector polarizado para corriente alterna (un enchufe que tiene una espiga más ancha que la otra). Este enchufe podrá introducirse en la toma de corriente solo en una posición. Esta es una medida de seguridad. Si no puede introducir el enchufe hasta el fondo, intente invirtiendo el enchufe. Si el enchufe sigue sin encajar, póngase en contacto con su electricista para que sustituya su toma de corriente en desuso. No elimine el dispositivo de seguridad del enchufe polarizado.

INTRODUCCIÓN

Gracias por elegir esta cafetera. Esperamos que disfrute de su nuevo aparato. Tómese unos minutos para leer estas Instrucciones de Uso. Esto evitará todos los riesgos y daños al aparato.

Solución de problemas y reparaciones

En caso de problemas, primero intente resolverlos leyendo la información que se ofrece en las secciones "Solución de problemas". Si esto no resuelve el problema o necesita más información, póngase en contacto solo con el Servicio de Atención al Cliente de De'Longhi. Las direcciones están indicadas en el certificado de garantía suministrado con la máquina.

DESCRIPCIÓN DEL APARATO

- A. Recipiente de granos y tapa de café premolido
- B. Embudo para café premolido
- C. Recipiente de granos
- D. Asiento del embudo de café premolido
- E. Tapa del depósito de agua
- F. Depósito de agua
- G. Panel de control
- H. Boquillas de café
- I. Infusor
- L. Montaje de la bandeja

- M. Porta taza
- N. Bandeja para tazas
- O. Indicador del nivel de agua de la bandeja de goteo
- P. Recipiente de agua para desechos
- Q. Recipiente de posos de café
- R. Bandeja de goteo
- S. Jarra (* sólo en algunos modelos)
- T. Medida de café molido
- U. Papel indicador "Prueba de Dureza Total"
- V. Descalcificador
- Z. Depósito de drenaje

ANTES DEL USO

Comprobación del aparato

Una vez quitado el embalaje, asegúrese si el producto está completo e íntegro y si todos los accesorios están presentes. No utilice el aparato si está visiblemente dañado. Póngase en contacto con el Servicio de Atención al Cliente de De'Longhi.

Instalación del aparato

Cuando instale el aparato, debe respetar las siguientes advertencias de seguridad:

- La máquina desprende calor. Después de colocar la máquina en la encimera, deje un espacio de al menos 1.18 pulgadas / 3 cm entre las superficies de la máquina y las paredes laterales y traseras y al menos 5.6 pulgadas / 15 cm por encima de la máquina de café.
- La penetración de agua en la máquina podría causar daños. No coloque el aparato cerca de grifos o fregaderos.
- El aparato podría dañarse si el agua que contiene se congela.

No instale el aparato en una sala donde la temperatura pueda descender por debajo del punto de congelación.

- Disponga el cable de manera que no pueda ser dañado por bordes afilados o entrar en contacto con superficies calientes (por ejemplo, placas eléctricas).
- Ajuste la longitud del cable y guarde el sobrante en la guía del cable debajo de la máquina.

Conexión del aparato

Compruebe que el voltaje de la red eléctrica se corresponde con el indicado en la placa de características situada en la parte inferior del aparato. Conecte el aparato a una toma de corriente con conexión a tierra eficiente y correctamente instalada, con una potencia de corriente mínima de 10A solamente.

Si la toma de corriente no se corresponde con el enchufe del aparato, haga que un profesional cualificado sustituya la toma por otra del tipo adecuado.



La primera vez que utilice el aparato, enjuague con agua calien-

te todos los accesorios extraíbles que puedan entrar en contacto con el agua.

La primera vez que utilice la cafetera, el circuito de agua está vacío y el aparato podría ser muy ruidoso. El ruido disminuye a medida que el circuito se llena.

Se ha utilizado café para probar en fábrica el aparato y, por tanto, es completamente normal que haya restos de café en el molinillo. No obstante, se garantiza que la máquina es nueva.

PRIMER USO

- Conecte el aparato a una toma de corriente.
El botón  parpadea y el icono  se enciende.
- Retire el depósito de agua (F), llene el depósito hasta la línea MÁX (marcada en el depósito) con agua dulce, luego vuelva a colocar el depósito en el aparato correctamente.

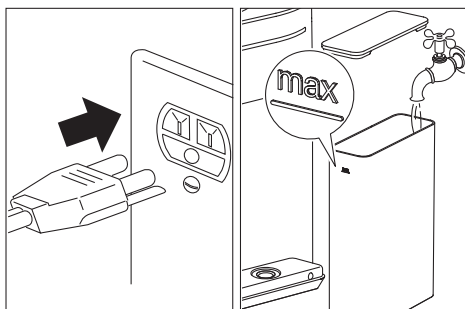

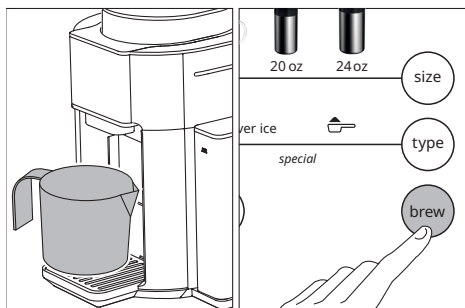

- Coloque un recipiente que contenga un mínimo de aproximadamente 7 fl oz/200 ml debajo de las boquillas de café (H).
- Pulse el botón . El aparato envía agua por la boquilla de café.



La cafetera está ahora lista para su uso normal.







La primera vez que se utiliza el aparato, es necesario hacer algunos cafés antes de que empiece a dar resultados satisfactorios.

Por favor observe: Si no sale agua por las boquillas de café y el botón  sigue parpadeando pulse el botón  de nuevo.

CONFIGURACIONES







Pulsando el botón  es posible ajustar: AM-PM o 24h, horas y minutos, señal acústica, temperatura, dureza del agua y autoencendido.

Ajuste de la hora:

- Pulse el botón ; se muestra AM. Pulse el botón  para ajustar AM, PM o 24h.
- Para ajustar la hora pulse el botón ; la hora parpadea; pulse el botón  para ajustar la hora deseada. Pulse el botón  de nuevo; los minutos parpadean; pulse el botón  hasta que se muestren los minutos deseados.

Auto-encendido:

El aparato suministrará la bebida seleccionada a la hora fijada; coloque una taza o un mug debajo de las boquillas de café. El auto-encendido tiene que ser activado de nuevo cada vez, después de la preparación en el modo de auto-encendido esta función se reinicia.

- Pulse el botón ; el  icono de auto-encendido parpadea;
- pulse el botón ; las  luces de auto-encendido se encienden;
- pulse el botón ; se encienden los iconos de tamaño de las bebidas y tipo de café;
- pulse el botón  para seleccionar la cantidad de café deseada;



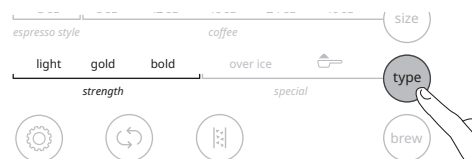

- tres niveles de fuerza, light, gold y bold (ligero, gold y oscuro) se encienden;
- pulse el botón  para ajustar los niveles de fuerza deseados (strength);







- pulse el botón  para confirmar;
- la hora parpadea;



- pulse el botón  para ajustar la hora deseada y pulse el botón  para confirmar;
- los minutos parpadean;







- pulse el botón  para ajustar los minutos deseados
- pulse el botón  para confirmar;
- el icono  auto-encendido permanece encendido.



Por favor observe: Los ajustes se guardan. Para comprobar los ajustes, pulse el icono .

Atajo automático activado: Pulse el botón  durante 3 segundos para activar o desactivar sus ajustes.

Señal acústica:



- Pulse el botón ; el icono  se enciende. Pulse el botón  para activar (el icono  parpadea) o desactivar (el icono  se enciende) la señal acústica.

Ajustar la temperatura del café:

- Pulse el botón ; el icono  se enciende. Pulse el botón  para ajustar la temperatura deseada (1-baja, 2-media o 3-alta).

Cuando se desplaza para salir del menú el icono parpadea para confirmar el ajuste actual, cuando el reloj aparece de nuevo en la pantalla el ajuste se ha completado.

Dureza del agua:

- Pulse el botón ; el icono  se enciende. Pulse el botón  para ajustar la dureza del agua (1, 2, 3 o 4).

Medición de la dureza del agua:

- Retire el papel indicador de la prueba de dureza total  de su empaque.
- Sumergir el papel completamente en un vaso de agua durante un segundo.

- Retire el papel del agua y agítelo ligeramente. Al cabo de un minuto aproximadamente, se forman 1, 2, 3 o 4 cuadros rojos, dependiendo de la dureza del agua. Cada cuadro corresponde a un nivel.

- nivel 1 agua blanda
- ■ nivel 2 agua ligeramente dura
- ■ ■ nivel 3 agua dura
- ■ ■ ■ nivel 4 agua muy dura

Autoapagado:

Transcurridos 30 minutos, el aparato se apaga automáticamente; este ajuste no puede modificarse.

PREPARACIÓN DEL CAFÉ

- Llene el depósito de agua (F) con agua fresca.
- Pulse el botón . El aparato está listo para su uso cuando aparece la pantalla principal.
- Abra el porta tazas (M) y coloque una taza o un vaso que debajo de las boquillas de café (H). Si utiliza la jarra (S) (sólo en algunos modelos), colóquela directamente en la bandeja para tazas (N).

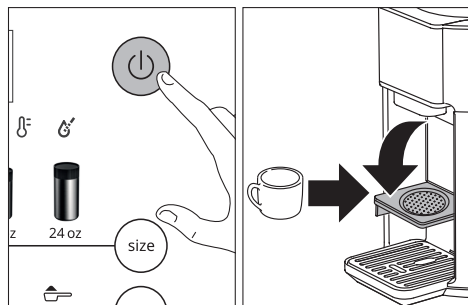

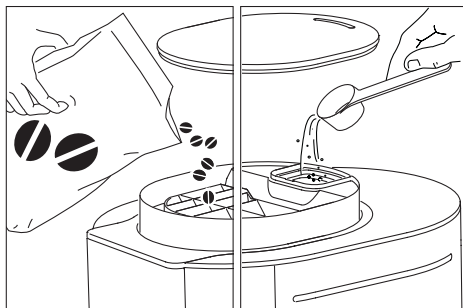

- Llene el recipiente de granos (C) con granos de café. El icono  se enciende cuando el recipiente de granos está en el nivel mínimo. Para preparar el café molido, añada el café pre-molido en el asiento del embudo (D) usando la medida (T) (consulte la tabla de cantidades recomendadas).





- Pulse el botón  para seleccionar la cantidad de café deseada; espresso 3 oz y 6 cantidades diferentes de café. La bebida seleccionada se enciende:

 3 oz	<i>espresso style (estilo espresso)</i>	
 8 oz		
 12 oz		
 16 oz		
 20 oz <i>(solo algunos modelos)</i>		<i>coffee (café)</i>
 24 oz		
 40 oz <i>(solo algunos modelos)</i>		

- Pulse el botón  para seleccionar el tipo de café; tres niveles de fuerza, light, gold et bold (ligero, gold y oscuro) y dos especiales ( y over ice). La bebida seleccionada se enciende:

light (ligero)	<i>strength (fuerza)</i>
gold	
bold (oscuro)	
 (premolido)	<i>special (especial)</i>
over ice (sobre hielo)	

Café premolido:



- Para preparar café premolido, seleccione .
- Añada el café premolido en el asiento del embudo de café premolido (D) utilizando la medida (T).
- Pulse el botón . El aparato entrega la bebida seleccionada.

El café premolido se puede seleccionar solo con tamaño de 3oz, 8oz, 12oz y 16oz.

Cantidad de taza de café	Medida de café molido (0.25oz / 7g)
3 oz	2
8 oz	2
12 oz	3
16 oz	4



No supere estas cantidades sugeridas.

Over ice (Sobre hielo):

- Para preparar bebidas sobre hielo seleccione 'over ice'.
- Pulse el botón .
- Pulse el botón  para elegir tres niveles de 'fuerza' light, gold y bold (ligero, gold y oscuro) y . Si no se selecciona, después de 5 segundos el panel de control vuelve a la pantalla principal.
- Llene una taza o un mug con cubos de hielo.

Cantidad de taza de café	Cantidad de cubos de hielo (*)
3 oz	2
8 oz	6
12 oz	9
16 oz	12
20 oz (solo algunos modelos)	15
24 oz	18
40 oz (solo algunos modelos)	30

(*) Un cubo de hielo de unos 16 g de agua

- Pulse el botón . El aparato suministra la bebida seleccionada.
- Para apagar el aparato, pulse el botón .
- El aparato realiza automáticamente el ciclo de aclarado interno.

JARRA (S) (sólo en algunos modelos)

Asegúrese de que la jarra (S) esté limpia y vacía antes de preparar el café. El café residual afectará al sabor y puede causar un desbordamiento.

Cierre la tapa de la jarra y coloque la jarra debajo de la boquilla de salida del café.



Pre-calentamiento

Para obtener mejores resultados se recomienda pre-calentar la jarra o la taza.

Una jarra pre-calentada ayudará a mantener la temperatura óptima del café y a mantenerlo caliente durante más tiempo. Para precalentar la jarra, llénela de agua caliente, espere unos 30 segundos y vacíe la jarra.

Limpieza de la jarra

Después de cada uso y antes de preparar un nuevo café, vacíe la jarra. Enjuague la jarra y la tapa de la jarra bajo un chorro de agua tibia. También recomendamos lavar regularmente la jarra con agua tibia y jabón utilizando un cepillo de cerdas suaves. Aclare y seque.

No utilice esponjas abrasivas, paños o limpiadores que puedan rayar la superficie.

LIMPIEZA

Importante: Antes de realizar el mantenimiento o la limpieza del aparato, apáguelo y desenchúfelo. No utilice disolventes, detergentes abrasivos o alcohol para limpiar la cafetera. No utilice objetos metálicos para eliminar los depósitos de café ya que podrían rayar las superficies metálicas o de plástico. El recipiente de agua desechable (P), el recipiente de posos de café (Q) y la jarra (S) pueden lavarse en el lavavajillas, los demás componentes de la máquina sólo pueden lavarse a mano.

Las siguientes partes de la máquina deben limpiarse regularmente:

- **Recipiente de posos de café (Q):** Cuando el recipiente de posos de café (Q) está lleno el icono  se enciende. Para acceder a los componentes retire el montaje de la bandeja (L). Extraiga y vacíe el recipiente de posos y límpielo a fondo para eliminar todos los residuos que queden en el fondo. Es normal encontrar pequeñas cantidades de residuos de café molido en el interior de la unidad o alrededor del infusor. El aparato no puede utilizarse para preparar café hasta que haya limpiado el recipiente de posos. Aunque no esté lleno, vacíe el recipiente de posos de café

después de dos o tres días.

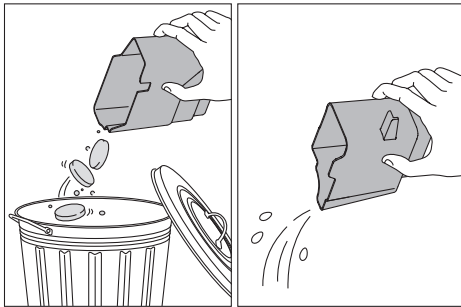
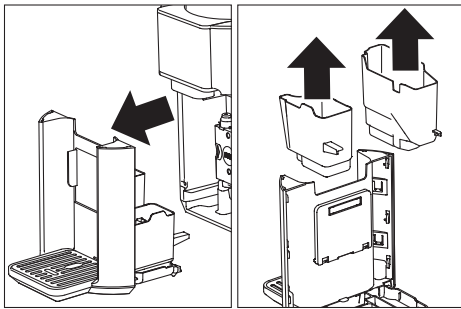

- **Recipiente de agua (P):** vacíelo y límpielo con un paño húmedo y un poco de detergente suave.
- **Bandeja de goteo (R):** la bandeja de goteo está equipada con un indicador de nivel de agua (O) que muestra la cantidad de agua que contiene. Antes de que el indicador sobresalga de la bandeja de tazas (N), la bandeja de goteo debe vaciarse y limpiarse, de lo contrario el agua puede desbordar el borde y dañar el aparato, la superficie sobre la que se apoya o los alrededores.

Por favor observe: Al limpiar la bandeja de goteo, los recipientes de posos (Q) y agua (P) deben vaciarse siempre completamente, aunque no estén realmente llenos.

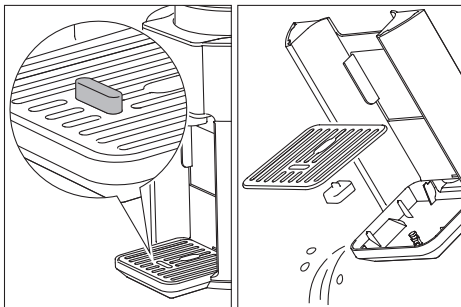

- **Infusor (I) y depósito de drenaje (Z):** El infusor debe limpiarse al menos una vez al mes.

Pulse los dos botones rojos de liberación hacia adentro y al mismo tiempo tire del infusor hacia afuera. Sumerja el infusor en agua durante unos 5 minutos y luego enjuáguelo bajo el grifo.

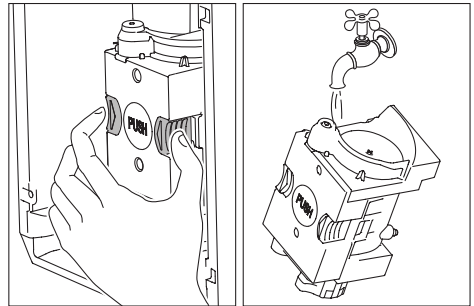

No use detergentes para limpiar el infusor ya que podría dañarlo.

Elimine los restos de café que queden en el alojamiento del infusor.

Extraiga, vacíe y enjuague el depósito de drenaje (Z), luego vuelva a colocar el depósito en el aparato correctamente.

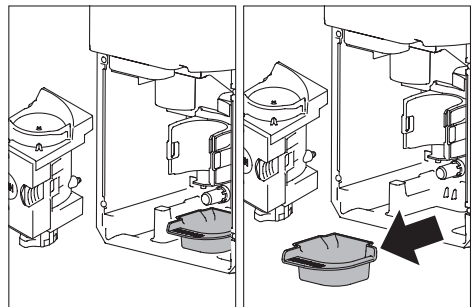

Después de la limpieza, vuelva a colocar el infusor deslizando sobre el soporte interno y empuje el símbolo de PUSH hasta que encaje en su sitio.

Por favor observe: El infusor no puede sacarse cuando la máquina está encendida. Asegúrese de que la máquina haya ejecutado el procedimiento de apagado correctamente.

- **Embudo para café premolido (B):** Compruebe regularmente (aproximadamente una vez al mes) que el embudo de café premolido no esté obstruido. Si es necesario, elimine los depósitos de café con un cepillo. Se puede extraer el embudo para una mejor limpieza.
- **Depósito de agua (F):** limpie el depósito de agua con regularidad (aproximadamente una vez al mes) con un paño húmedo y un poco de detergente suave.
- **Boquillas de café (H):** limpie regularmente las boquillas de café con una esponja o un paño. Compruebe que los



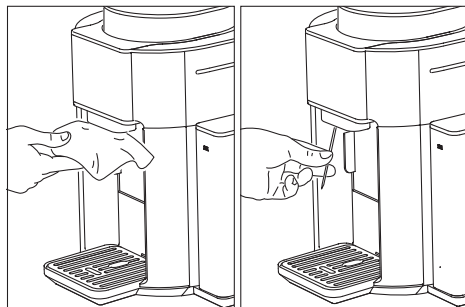





orificios de la boquilla de café no estén obstruidos. Si es necesario, elimine los depósitos de café con un palillo de dientes.









DESCALCIFICACIÓN

Descalcifique la máquina cuando el botón  se encienda.









Por favor observe: Antes de usar, lea las instrucciones y el etiquetado del paquete de descalcificador. Es importante usar únicamente el descalcificador De'Longhi. El uso de un descalcificador inadecuado y/o la realización de una descalcificación incorrecta puede dar lugar a fallos que no están cubiertos por la garantía del fabricante. El descalcificador podría dañar superficies delicadas. Si el producto se derrama accidentalmente, séquelo inmediatamente. El proceso completo durará unos 30 minutos.

- Pulse el botón  durante 3 segundos.
- El icono  se enciende.
- Vacíe la bandeja de goteo (R) y el recipiente de posos de café (Q).
- El icono  se enciende.
- Vierta el descalcificador en el depósito de agua (correspondiente a un paquete de 3,5 fl oz/100ml) y luego añada agua (unos 35 fl oz/1 litro) y vuelva a colocar el depósito de agua.
- Coloque un recipiente que contenga un mínimo de 70 fl oz/2 litros debajo de las boquillas de café (H).
- Pulse el botón .
- El botón  parpadea. Los iconos  y  se encienden.
- El programa de descalcificación inicia y el líquido descalcificador sale por las boquillas de café. Una serie de enjuagues y pausas se realiza automáticamente para eliminar todos los residuos de cal dentro de la cafetera.
- El aparato está listo para ser enjuagado con agua limpia. El icono  se enciende. Vacíe el recipiente utilizado para recoger la solución descalcificadora. Extraiga el depósito de agua, vacíelo y aclárelo con agua corriente.
- Vacíe la bandeja de goteo (R) y el recipiente de posos de café (Q). El icono  se enciende. Llene con agua dulce hasta el nivel MÁX y vuelva a colocar en el aparato.



- Coloque el recipiente usado para recoger la solución descalcificadora vacío bajo las boquillas de café.
- Pulse el botón . El agua caliente es suministrada desde las boquillas de café. Los iconos  se encienden.
- Al final del ciclo los iconos  se encienden.
- Al final del aclarado, extraiga el montaje de la bandeja (L.) retire, vacíe y vuelva a colocar el recipiente de agua (P). Vacíe el recipiente utilizado para recoger el agua de aclarado, retire el depósito de agua y llénelo con agua fresca hasta el nivel MÁX, y vuelva a colocarlo en el aparato. El ciclo de descalcificación ha finalizado y el aparato se apaga.
- Al volver a encender el aparato, la alarma de agua se activa y el botón  parpadea. Pulse el botón  rellenar el circuito y la cafetera está ahora lista para su uso.

Por favor observe: Se puede realizar un ciclo de descalcificación adicional pulsando el botón  durante 3 segundos.

MENSAJES DE LOS ICONOS

Los iconos se encienden	Probable causa	Solución
	El infusor no está presente	Extraiga la bandeja de goteo, inserte el infusor y vuelva a colocar la bandeja de goteo
	Alarma de la unidad de infusión	Limpié el interior del aparato, si el mensaje sigue apareciendo póngase en contacto con el servicio de atención al cliente de De'Longhi
	El recipiente de granos (C) está casi vacío	Llene el recipiente de granos (C).
	El depósito de agua (F) está vacío.	Llene el depósito de agua (F) con agua fresca y pulse el botón  para completar la entrega de la bebida, excepto 'espresso style' que no se completará.
	No hay agua en el circuito de agua	Pulse el botón de preparación para llenar el circuito de agua
	El recipiente de posos (Q) o el recipiente de agua (P) está lleno.	Vacíe el depósito de posos de café (Q) y el recipiente de agua (P)
	El montaje de la bandeja (L) no está insertado correctamente.	Inserte correctamente el montaje de la bandeja (L), el recipiente de agua (P) y el de los posos de café (Q).
	No se ha llenado suficiente café premolido.	Coloque el café premolido en el embudo y repita el suministro.

SOLUCIÓN DE PROBLEMAS

El aparato no se enciende.	Enchúfelo a la toma de corriente.
El aparato no arranca.	Inserte correctamente el montaje de la bandeja (L), el recipiente de agua (P) y el de los posos de café (Q).
El aparato no responde a los comandos.	Inserte correctamente el montaje de la bandeja (L), el recipiente de agua (P) y el de los posos de café (Q).
El depósito de agua (F) está lleno pero el icono  se enciende.	Introduzca correctamente el depósito de agua y pulse el botón  para iniciar el procedimiento de llenado del circuito.
Una vez retirada la bandeja de montaje de posos de café quedan posos de café fuera del recipiente de posos	Es posible que haya añadido el café premolido mientras el aparato estaba apagado. Por favor, asegúrese de seguir el procedimiento explicado en la sección "café pre-molido"
el infusor no se puede extraer	el aparato debe estar completamente apagado para poder extraer el infusor

DATOS TÉCNICOS

Voltaje:	120 V ~ 60 Hz
Corriente absorbida:	consulte la etiqueta de clasificación
Capacidad máxima del depósito de agua:	60oz / 1.8l
Capacidad máxima del recipiente de granos:	0.55lb / 250g
Tamaño LxDxH:	12 x 15 x 15.8 pulgadas / 303 x 390 x 403 mm
Peso:	20.2lb / 9.2kg

YEARS
WARRANTY

AÑOS DE
GARANTÍA

ANS DE
GARANTIE

+1

EXTENDED WARRANTY
FOR REGISTERED PRODUCT

GARANTÍA EXTENDIDA AL
REGISTRAR SU PRODUCTO

GARANTIE PROLONGÉE
POUR PRODUIT ENREGISTRÉ

Register Now

www.delonghi.photo

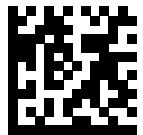

www.delonghi.com

57132C8543_00_0523