

Istruzioni per l'uso  
Instructions for use  
Mode d'emploi  
Gebrauchsanweisung  
Gebruiksaanwijzing  
Instrucciones para el uso  
Instruções de uso  
ΟΔΗΓΙΕΣ ΧΡΗΣΗΣ  
Brugsanvisning  
Bruksanvisning  
Bruksanvisning  
Käyttöohje

GRIGLIA A CONTATTO  
CONTACT-GRILL  
GRILL A CONTACT  
TISCHGRILL  
KONTAKGRILL  
PARILLA A CONTACTO  
GRELHADOR DE CONTACTO  
ΤΟΣΤΙ'ΕΡΑ  
KONTAKGRILL  
KONTAKTGRILL  
KONTAKTGRILL  
MOINITOIMIPARILLA

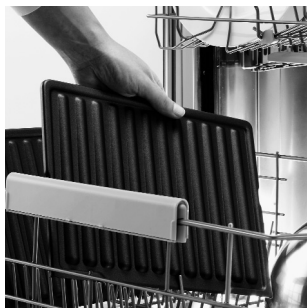

ИНСТРУКЦИИ ПО ЭКСПЛУАТАЦИИ  
NÁVOD K POUÍTÍ  
Návod na použitie  
INSTRUKCIA OBS. UGI  
HASZNÁLATI UTASÍTÁS  
Kezelési utasítás  
Upute za uporabu  
Инструкции за използване  
Instruções de utilizar  
Kullanım talimatları

ГРИЛЬ  
KONTAKTNÍ GRIL  
KONTAKTNÝ GRIL  
OPIEKACZ  
KONTAKTRENSZERÚ GRILLSÜTŐ  
KONTAKTNI GRILL  
KONTAKTNI ŽAR  
KONTAKTHA SKAPA  
GRĀTAR COMPACT  
TEMASLI IZGARA

## ELECTRICAL CONNECTION (UK ONLY)

- A) If your appliance comes fitted with a plug, it will incorporate a 13 Amp fuse. If it does not fit your socket, the plug should be cut off from the mains lead, and an appropriate plug fitted, as below.

**WARNING:** Very carefully dispose of the cut off plug after removing the fuse: do not insert in a 13 Amp socket elsewhere in the house as this could cause a shock hazard.

With alternative plugs not incorporating a fuse, the circuit must be protected by a 15 Amp fuse.

If the plug is a moulded-on type, the fuse cover must be re-fitted when

changing the fuse using a 13 Amp Asta approved fuse to BS 1362. In the event of losing the fuse cover, the plug must NOT be used until a replacement fuse cover can be obtained from your nearest electrical dealer. The colour of the correct replacement fuse cover is that as marked on the base of the plug.

- B) If your appliance is not fitted with a plug, please follow the instructions provided below:

**WARNING - THIS APPLIANCE MUST BE EARTHED  
IMPORTANT**

The wires in the mains lead are coloured in accordance with the following code:

|                   |         |
|-------------------|---------|
| Green and yellow: | Earth   |
| Blue:             | Neutral |
| Brown:            | Live    |



The green and yellow wire must be connected to the terminal in the plug marked with the letter E or the earth symbol  or coloured green or green and yellow.

The blue wire must be connected to the terminal marked with the letter N or coloured black.

The brown wire must be connected to the terminal marked with the letter L or coloured red.

As the colours of the wires in the mains lead may not correspond with the coloured markings identifying the terminals in your plug, proceed as follows:

Mod. CG6001-CG6601

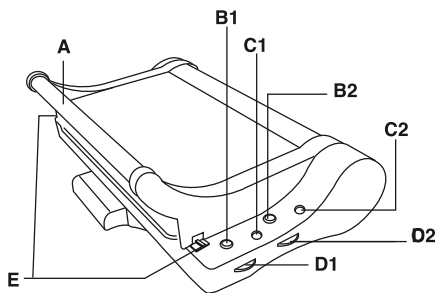

Mod. CG4001

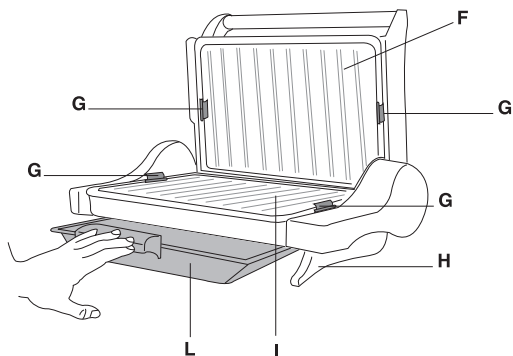
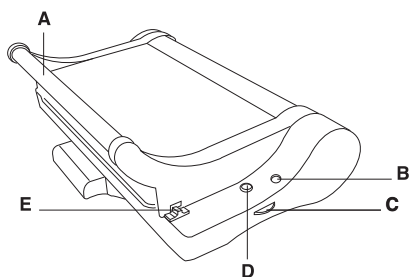

Pos. 1  
ΘΕΣΗ 1  
Ποζ. 1  
Läge 1  
ASE. 1  
POZÓCI 1  
POL. 1  
POZ. 1  
POlož. 1  
POŁOŽAJ 1

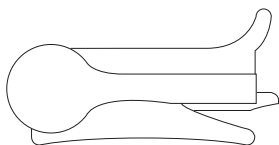

Pos. 2  
ΘΕΣΗ 2  
Ποζ. 2  
Läge 2  
ASE. 2  
POZÓCI 2  
POL. 2  
POZ. 2  
POlož. 2  
POŁOŽAJ 2

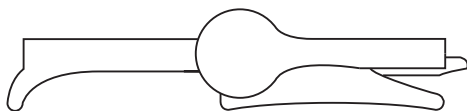
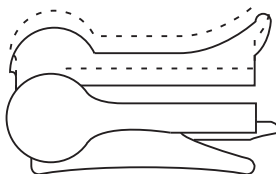

Pos. 3  
ΘΕΣΗ 3  
Ποζ. 3  
Läge 3  
ASE. 3  
POZÓCI 3  
POL. 3  
POZ. 3  
POlož. 3  
POŁOŽAJ 3

Fig. 1  
εικ. 1  
kuva 1  
РѲС. 1  
ábra 1  
obr. 1  
rys. 1  
sl. 1  
slika 1  
cx. 1  
şek. 1



## AVVERTENZE IMPORTANTI

- **Prima di usare la bisticchiera, per evitare errori ed ottenere i migliori risultati, leggere attentamente le avvertenze.**

- Questo apparecchio è adatto alla cottura di cibi. Non deve essere perciò utilizzato per altri fini né modificato o manomesso in alcun modo.

- Questo apparecchio è destinato esclusivamente all'uso domestico.

Non è previsto l'uso in: ambienti adibiti a cucina per il personale di negozi, uffici e altre aree di lavoro, agriturismi, hotel, motel e altre strutture ricettive, affitta camere.

- **Questo apparecchio può essere utilizzato da bambini di età compresa dagli 8 anni in su e da persone con ridotte capacità fisiche, sensoriali o mentali o mancanza di esperienza e conoscenza, a condizione che siano attentamente sorvegliate e istruite riguardo l'uso in sicurezza dell'apparecchio e siano consapevoli dei rischi connessi. I bambini non devono giocare con l'apparecchio. Pulizia e manutenzione da parte dell'utente non deve essere eseguita da bambini a meno che non siano di età superiore a 8 e siano sorvegliati.**

**Tenete l'apparecchio e il cavo lontano dalla portata dei bambini sotto gli 8 anni di età.**

- Fate attenzione che il cavo di alimentazione non sia in contatto con le parti calde dell'apparecchio quando questo è in funzione.

- Non introdurre niente nelle bocchette di ventilazione. Non ostruirle.

- Non lasciare l'apparecchio in funzione senza sorveglianza.

- Togliere la spina dalla presa di corrente:

- prima di riporre l'apparecchio o di togliere le piastre di cottura
- prima di ogni operazione di pulizia o manutenzione
- subito dopo l'uso

- Utilizzare soltanto prolunghe conformi alle vigenti norme di sicurezza

- Non utilizzare l'apparecchio all'esterno. Se il cavo di alimentazione è danneggiato, esso deve essere sostituito dal costruttore o dal suo servizio assistenza tecnica, in modo da prevenire ogni rischio.

- Non disinserire mai la spina dalla presa di corrente, tirando il cavo.

- Non utilizzare mai l'apparecchio senza piastre di cottura.

- Non utilizzare mai l'apparecchio senza il vassoio di raccolta grassi **L**.

- Non immergere mai l'apparecchio nell'acqua.

- Riporre l'apparecchio solo quando si è raffreddato completamente.

- Quando l'apparecchio è in funzione, la temperatura della superficie esterna può essere molto elevata. Utilizzare sempre le maniglie o dei guanti se necessario.



- Questi apparecchi sono conformi alla norma EN 55014 sulla soppressione dei disturbi radio.

- L'apparecchio non deve essere fatto funzionare per mezzo di un timer esterno o con un sistema di comando a distanza separato.

- I materiali e gli oggetti destinati al contatto con prodotti alimentari sono conformi alle prescrizioni del regolamento Europeo 1935/2004.

**Avvertenze per il corretto smaltimento del prodotto ai sensi della Direttiva Europea 2002/96/EC e del Decreto Legislativo n. 151 del 25 Luglio 2005.**



Alla fine della sua vita utile il prodotto non deve essere smaltito insieme ai rifiuti urbani. Può essere consegnato presso gli appositi centri di raccolta differenziata predisposti dalle amministrazioni comunali, oppure presso i rivenditori che forniscono questo servizio. Smaltire separatamente un elettrodomestico consente di evitare possibili conseguenze negative per l'ambiente e per la salute derivanti da un suo smaltimento inadeguato e permette di recuperare i materiali di cui è composto al fine di ottenere un importante risparmio di energia e di risorse. Per rimarcare l'obbligo di smaltire separatamente gli elettrodomestici, sul prodotto è riportato il marchio del contenitore di spazzatura mobile barrato. Lo smaltimento abusivo del prodotto da parte dell'utente comporta l'applicazione delle sanzioni amministrative previste dalla normativa vigente.

Smaltire separatamente un elettrodomestico consente di evitare possibili conseguenze negative per l'ambiente e per la salute derivanti da un suo smaltimento inadeguato e permette di recuperare i materiali di cui è composto al fine di ottenere un importante risparmio di energia e di risorse. Per rimarcare l'obbligo di smaltire separatamente gli elettrodomestici, sul prodotto è riportato il marchio del contenitore di spazzatura mobile barrato. Lo smaltimento abusivo del prodotto da parte dell'utente comporta l'applicazione delle sanzioni amministrative previste dalla normativa vigente.

**DESCRIZIONE DELL' APPARECCHIO (Mod. CG4001)**

- A** Impugnatura isolante
- B** Lampada spia
- C** Termostato regolabile
- D** Display
- E** Ganci di chiusura
- F** Piastra superiore antiaderente, removibile
- G** Ganci di rimozione piastre
- H** Base
- I** Piastra inferiore antiaderente, removibile
- L** Vassoio di raccolta grassi

**DESCRIZIONE DELL' APPARECCHIO (Mod. CG6001-CG6601)**

- A** Impugnatura isolata
- B1** Indicatore della funzione selezionata per la piastra superiore
- C1** Lampada spia accensione piastra superiore
- D1** Termostato regolabile per piastra superiore
- B2** Indicatore della funzione selezionata per la piastra inferiore
- C2** Lampada spia accensione piastra inferiore
- D2** Termostato regolabile per piastra inferiore
- E** Ganci di chiusura
- F** Piastra superiore antiaderente, removibile e (solo mod. CG6601) reversibile
- G** Ganci di rimozione piastre
- H** Base
- I** Piastra inferiore antiaderente, removibile e (solo mod. CG6601) reversibile
- L** Vassoio raccolta grassi

**DESCRIZIONE DEI TERMOSTATI D1 - D2 (Mod. CG6001 - Mod. CG6601)****D1 - TERMOSTATO PIASTRA SUPERIORE****K = Keep Warm (mantenere in caldo)**

da utilizzare solo con l'apparecchio in pos. 3 appoggiando gli alimenti sulla piastra superiore

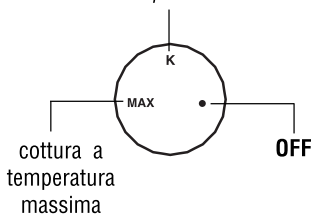
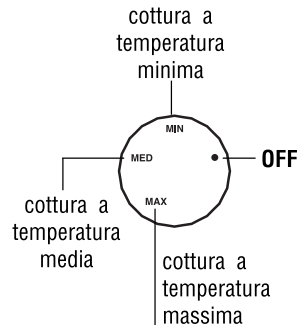
**D2 - TERMOSTATO PIASTRA INFERIORE****INSTALLAZIONE**

- Prima dell'uso, controllare che l'apparecchio non abbia subito danni durante il trasporto.
- Installare l'apparecchio su un piano orizzontale, fuori dalla portata dei bambini in quanto alcune parti dell'apparecchio durante l'uso raggiungono temperature elevate.
- Prima di inserire la spina nella presa di corrente, verificare che:
  - il voltaggio della vostra rete corrisponda al valore in V indicato nella targa caratteristiche, applicata sotto all'apparecchio;
  - la presa di corrente abbia una portata minima di 10A;
  - la presa sia del tipo adatto alla spina, altrimenti farla sostituire;
  - **la presa sia collegata ad una efficace messa a terra.** La casa costruttrice declina ogni responsabilità nel caso questa norma non sia rispettata.
- Per eliminare l'odore di nuovo quando si utilizza per la prima volta l'apparecchio, bisogna farlo funzionare aperto in posizione barbecue (vedi pag. 3, pos. 3), senza alimenti per almeno 5 minuti. Durante questa operazione aerare la stanza.

## POSIZIONI DI IMPIEGO DELL'APPARECCHIO

Il Vostro apparecchio è predisposto per l'utilizzo in una delle 3 seguenti posizioni:

### A CONTATTO

Ideale per carni in genere, verdure, polenta, sandwiches (**pos. 1** a pag. 3).

### PER GRATINARE

Ideale per pesci e pizza (**pos. 2** a pag. 3). Per raggiungere questa posizione, con una mano **sollevare** verso l'alto la parte superiore dell'apparecchio e **ruotare** verso voi stessi e con l'altra mano tenere fermo l'apparecchio afferandolo dalla maniglia del vassoio di drenaggio grassi

### GRILL - BARBECUE

Questa posizione può essere utilizzata per tutte le cotture, tranne che per la pizza (**pos. 3** a pag. 3). Per ottenere questa posizione aprire del tutto la bistecchiera.

## UTILIZZO (MOD. CG4001)

Accertarsi che il cassetto raccolta grasso sia posizionato correttamente.

- Inserire la spina e regolare il termostato (**C**) sulla posizione desiderata; (MIN/MED/MAX) la lampada spia (**B**) si accende. Preriscaldare l'apparecchio con le piastre chiuse.
- Quando l'apparecchio ha raggiunto la temperatura desiderata, la lampada spia si spegne.
- Adagiare sulle piastre il cibo da grigliare
- Posizionare l'apparecchio su una delle tre posizioni disponibili, 1, 2, 3.
- Per spegnere l'apparecchio, ruotare la manopola termostato in senso antiorario fino a fine corsa.
- A cottura ultimata, staccare la spina e lasciare raffreddare l'apparecchio.

**Non toccare le piastre con utensili taglienti, per non deteriorare il loro rivestimento.**

## UTILIZZO (MOD. CG6001/6601)

Accertarsi che il cassetto raccolta grasso sia posizionato correttamente.

- Inserire la spina e regolare i due termostati (piastra inferiore e piastra superiore) sulla posizione desiderata a seconda del cibo da grigliare (vedere tabella indicativa). Le modalità di preriscaldamento dell'apparecchio, variano a seconda della posizione delle piastre per la cottura: Pos.1-2: preriscaldare le piastre in posizione chiusa fino all'intervento dei termostati; Pos. 3: preriscaldare le piastre in posizione aperta fino all'intervento di ognuno dei due termostati. Quando si utilizza l'apparecchio in Pos.1, si consiglia di regolare

entrambi i termostati nella posizione Max al fine di avere una cottura omogenea;

- Quando ognuna delle due piastre ha raggiunto la temperatura desiderata, la lampada spia corrispondente si spegne;
- Adagiare sulle piastre il cibo da grigliare.
- Per spegnere l'apparecchio, ruotare le due manopole dei termostati in senso antiorario fino a fine corsa.
- A cottura ultimata, staccare la spina e lasciare raffreddare l'apparecchio.
- Per mantenere in caldo i cibi già grigliati (con l'apparecchio in pos. 3), mettere il termostato della piastra superiore in posizione "K" e appoggiare gli alimenti sulla piastra superiore.

## CONSIGLI PER LA COTTURA

- Solo nel mod. CG6601, le piastre dell'apparecchio hanno un lato liscio per preparare uova, pancetta e pane da toast e uno rigato per grigliare. È possibile quindi scegliere il lato più idoneo alla cottura semplicemente sganciando le piastre e riagganciandole dal lato desiderato facendo però attenzione che le guide per il drenaggio del grasso siano verso l'interno (fig. 1).
- Asciugare gli alimenti scongelati o marinati prima di adagiarli sulle piastre. Aromatizzare la carne prima della cottura, salarla al momento di servire. Quando si utilizza la posizione "a contatto" è opportuno che i pezzi da grigliare siano dello stesso spessore, per ottenere una cottura più uniforme.
- Quando cuocete il pesce, è indispensabile oliare la piastra d'appoggio (l).

- In tabella, vi diamo alcuni esempi di utilizzo della Vostra bisticchiera. Tenere presente che i tempi riportati in tabella sono indicativi. Essi possono variare in base alle caratteristiche dei cibi (temperatura iniziale, contenuto acquoso) e ai gusti personali.

## PULIZIA

- **Prima di qualunque operazione di pulizia, staccare la spina dalla presa di corrente e lasciare raffreddare l'apparecchio.**
- La pulizia dopo ogni cottura evita l'emissione di fumi e di odori indesiderati nelle cotture successive.
- Le 2 piastre possono essere smontate agendo sugli appositi ganci (**G**) e possono essere lavate sia in acqua calda che in lavastoviglie.
- Lasciare le piastre in ammollo in acqua calda per alcuni minuti in modo da ammorbidire gli eventuali residui solidi rimasti durante la cottura.

- Non utilizzare utensili o detersivi abrasivi che possono danneggiare o graffiare lo speciale rivestimento antiaderente.
- Rimontare le piastre pulite e perfettamente asciutte facendo attenzione ad agganciarle bene.
- Per vuotare o pulire il vassoio di raccolta grassi, estrarlo tirando verso l'esterno la maniglia prevista. Per reinserirlo eseguire l'operazione contraria premendolo fino a fine corsa.

## TABELLA DI COTTURA

| CIBI (Qtà)                 | POS. THERMOST. | POS. GRIGLIE | TEMPO   | NOTE E CONSIGLI  |
|----------------------------|----------------|--------------|---------|--|
| Braciole (1)               | max            | 1            | 6'-8'   | Le braciole devono essere di spessore possibilmente uguale   |
| Hamburger (2)              | max            | 1            | 3'-5'   | Non aprire la piastra prima di 2'-3' altrimenti il cibo si rompe   |
| Bistecca di Roast-beef (1) | med            | 1            | 2'-3'   | Tempi per cottura al sangue  |
| Costicine (3)              | max            | 1            | 15'-18' | Girare le costicine dopo 10'   |
| Spiedini (3)               | max            | 1            | 8'-10'  | Girare dopo 4'-5'  |
| Pollo (1kg)                | med            | 1            | 75'-80' | Aperto a metà, mai girato  |
| Salsiccia/Würstel          | max            | 1            | 4'-6'   | Tagliarla a metà   |
| Filetto trancio pesce (1)  | med            | 2            | 16'-20' | Oliare la piastra e girare a metà cottura  |
| Verdure                    | max            | 1            | 6'-8'   | Tagliarle uniformemente  |
| Polenta (a fette)          | max            | 1            | 20'-25' | Tagliarla ad uno spessore di 1,5 cm. Non aprire la piastra prima di 15'.   |
| Panini farciti             | max            | 1            | 3'-9'   | Utilizzare panini morbidi  |
| Toast                      | max            | 1            | 2'-3'   | Mettere solo metà fetta di sottiletta per parte  |
| Pizza                      | med            | 2            | 40'-45' | Dopo aver rimosso la piastra inferiore, adagiarvi la pasta per pizza quindi riposizionare la piastra e farcire a piacere |