

## ΜΕΡΙΚΕΣ ΠΛΗΡΟΦΟΡΙΕΣ ΣΧΕΤΙΚΑ ΜΕ ΤΗΝ ΥΓΡΑΣΙΑ

Ο αέρας περιέχει πάντοτε κάποια ποσότητα νερού με τη μορφή υδατμών η οποία καθορίζει και το βαθμό της υγρασίας ενός χώρου.

Η ικανότητα του αέρα να παρακρατεί υδατμούς αυξάνεται με την άνοδο της θερμοκρασίας του.

Να γιατί μόλις μειωθεί η θερμοκρασία στα σπίτια μας ο αέρας αποβάλλει τους υδατμούς που περιέχει και οι οποίοι υgroποιούνται και εμφανίζονται σε όλες τις ψυχρές επιφάνειες όπως τα τζάμια και οι τοίχοι.

Ο αφυγραντήρας είναι μια ηλεκτρική συσκευή που αφαιρεί την υγρασία από τον αέρα, αποτρέποντας τις ζημιές που

προκαλεί. Οι ειδικοί υποστηρίζουν ότι οι ιδανικές συνθήκες για την υγεία μας και για το σπίτι κυμαίνονται μεταξύ 40% και 60% σχετικής υγρασίας.

Με πολύ χαμηλές θερμοκρασίες συνιστάται να εξασφαλιζεται τουλάχιστον μία ελάχιστη θέρμανση του χώρου.

Με αυτόν τον τρόπο αυξάνεται σημαντικά η ικανότητα αφύγρανσης της συσκευής.

Πράγματι, μόνον έτσι η υγρασία που υπάρχει στα παράθυρα και στις άλλες ψυχρές επιφάνειες μπορεί να εξατμιστεί στον αέρα και στη συνέχεια να συγκεντρωθεί από τον αφυγραντήρα. Ο αέρας που απελευθερώνεται από τον αφυγραντήρα είναι θερμότερος από τον αέρα του περιβάλλοντος.

## ΠΕΡΙΓΡΑΦΗ/ΕΞΑΡΤΗΜΑΤΑ

1. Κονσόλα διακοπών
2. Δείκτης στάθμης νερού
3. Μπιτόνι συλλογής συμπυκνωμάτων
4. Χειρολαβές
5. Περισίδα εισόδου του αέρα
6. Φίλτρο αέρα
7. Περισίδα εξόδου του αέρα
8. Σωλήνας αποστράγγισης για σύνδεση στο πίσω μέρος της συσκευής
9. Σωλήνας αποστράγγισης αντλίας για σύνδεση στο εμπρός μέρος της συσκευής
10. Σύνδεσμος για αντλία (αφαιρέστε πρώτα το πώμα)
11. Τροχοί

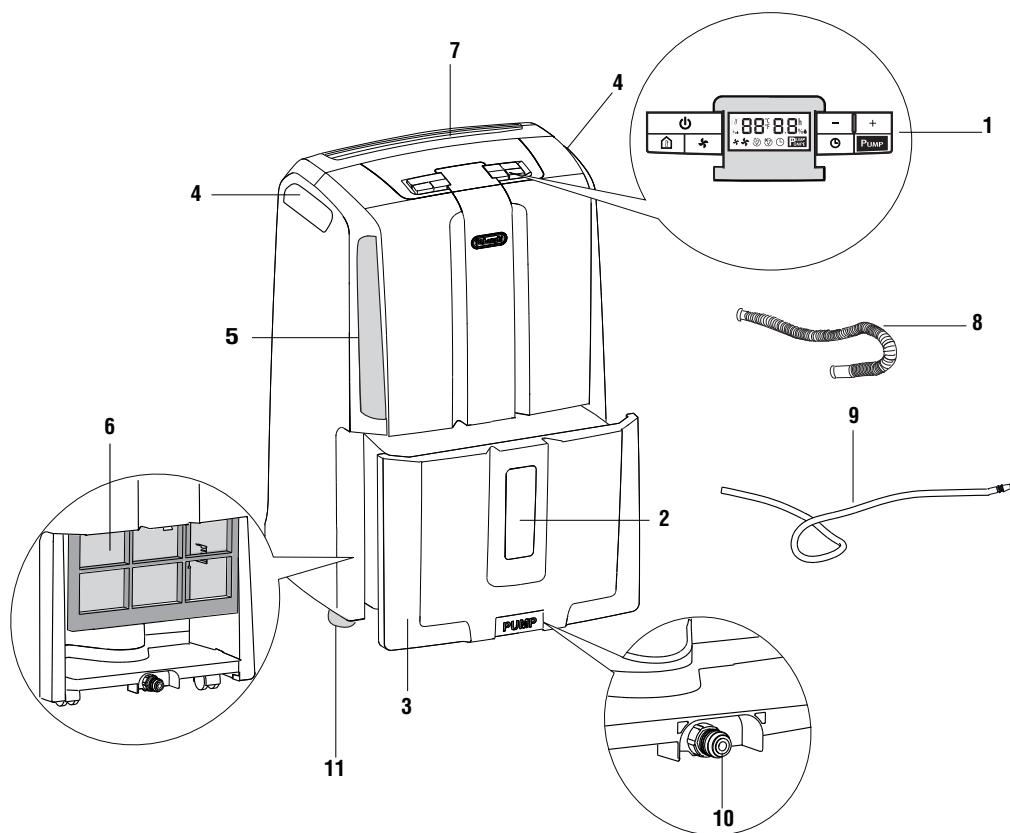

## ΕΓΚΑΤΑΣΤΑΣΗ

Τοποθετήστε τη συσκευή στο περιβάλλον που θέλετε να αφυγρανέτε. Είναι σημαντικό να αφήνετε μπροστά από τον αφυγραντήρα μια απόσταση τουλάχιστον 50 εκατ. για να μην εμποδίζεται η έξοδος του αέρα. Για να επιτρέπεται η κυκλοφορία του αέρα, συνιστάται να αφήνετε απόσταση 5-10 cm στο πίσω μέρος της συσκευής. Η εκροή των συμπυκνωμάτων μπορεί να γίνεται με τρεις τρόπους:

### A) Εκροή στο μπιτό

Ο υγροποιημένος υδρατμός μπορεί να συγκεντρώνεται απευθείας στο μπιτόνι. Το μπιτόνι αφαιρείται με ευκολία για την εκκένωση (εικ. 1). Όταν το μπιτόνι γεμίσει, βγάλτε το και αδειάστε το σε έναν νιπτήρα ή σε μπιανιέρα. Μετά το άδειασμα τοποθετήστε το σωστά στη θέση του.

**ΣΗΜΕΙΩΣΗ:** Το μπιτόνι πρέπει να τοποθετηθεί σωστά. Εάν ακούσετε ένα διακοπτόμενο ήχο, σημαίνει ότι το μπιτόνι δεν έχει τοποθετηθεί σωστά.



εικ. 1

### B) Συνεχής εκροή προς τα έξω

Αν χρειάζεται να χρησιμοποιείτε τη συσκευή για μεγάλο χρονικό διάστημα χωρίς να έχετε τη δυνατότητα να αδειάζετε περιοδικά το μπιτόνι, συνιστούμε να χρησιμοποιήσετε τον τρόπο της συνεχούς εκροής.

- 1) Ξεβιδώστε το προστατευτικό πώμα 1 γυρνώντας το αριστερόστροφα και αφαιρέστε το λαστιχένιο πώμα από το στόμιο 2 (εικ. 2).

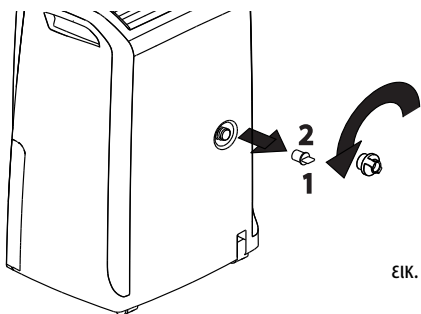

εικ. 2

- 2) Βάλτε το προστατευτικό πώμα 1 στο σωλήνα αποστράγγισης (8) εισάγοντάς το μέχρι τέρμα (εικ. 3), στη συνέχεια βιδώστε εντελώς το προστατευτικό πώμα στο στόμιο (εικ. 4).

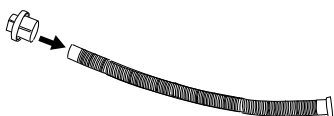

εικ. 3

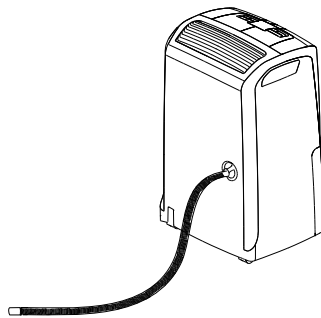

εικ. 4

- 3) Βάλτε το προστατευτικό πώμα 1 στο σωλήνα αποστράγγισης (8) εισάγοντάς το μέχρι τέρμα (εικ. 3), στη συνέχεια βιδώστε εντελώς το προστατευτικό πώμα στο στόμιο (εικ. 4)

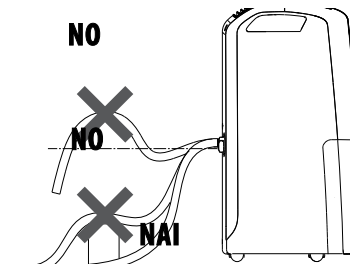

εικ. 5



Σημαντικό: Φυλάξτε το λαστιχένιο πώμα για να κλείνετε το στόμιο σε περίπτωση που δεν απαιτείται η συνεχής εκροή.

### C) Συνεχής εκροή με αντλία (μόνο σε ορισμένα μοντέλα)

Το αποκλειστικό σύστημα συνεχούς εκροής των συμπυκνωμάτων επιτρέπει τη χρήση ενός εύκαμπτου σωλήνα (9) για εκκένωση των συμπυκνωμάτων με υψομετρικές διαφορές. Για να αδειάζετε το νερό με τη βοήθεια της αντλίας συνδέστε το διατιθέμενο σωλήνα (9) στο σύνδεσμο στο κάτω μέρος της συσκευής (εικ. 6). Επιλέξτε τη λειτουργία αφύγρανσης και πιέστε το πλήκτρο αντλίας.

**Σημ.:** Η ένδειξη PUMP αναβοσβήνει με την αντλία ενεργοποιημένη, όταν δεν έχει συνδεθεί ο σωλήνας εκκένωσης. Για την αντιμετώπιση του προβλήματος:

- Τοποθετήστε σωστά το σωλήνα.

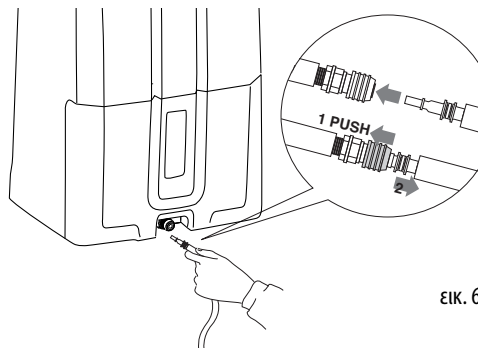

εικ. 6

# ΚΟΝΣΟΛΑ ΔΙΑΚΟΠΤΩΝ

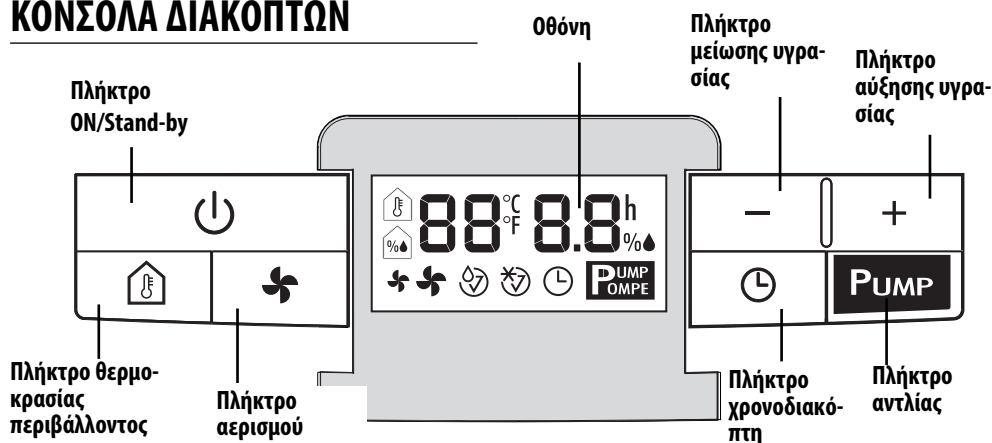

## Περιγραφή των χειριστηρίων

### Πλήκτρο "ON/Stand-by"

Θέτει σε λειτουργία/σβήνει τη συσκευή.

### Πλήκτρο αερισμού

Επιτρέπει την επιλογή της ταχύτητας του ανεμιστήρα (MIN/MAX).

### Πλήκτρο θερμομέτρου

Επιτρέπει την προσωρινή εμφάνιση της θερμοκρασίας που μετρά στο περιβάλλον η συσκευή.

Εάν πιέσετε αυτό το πλήκτρο μία φορά, η οθόνη εμφανίζει τη θερμοκρασία σε °F.

Εάν πιέσετε αυτό το πλήκτρο μία φορά, η οθόνη εμφανίζει τη θερμοκρασία σε °C.

Μετά από λίγα δευτερόλεπτα η οθόνη εμφανίζει πάλι το βαθμό υγρασίας που μετρά στο περιβάλλον.

**Σημ.:** οι μετρήσεις και οι τιμές που εμφανίζονται είναι ενδεικτικές.

### Πλήκτρα αύξησης/μείωσης — +

Επιτρέπουν τη ρύθμιση του επιθυμητού ποσοστού της υγρασίας στο περιβάλλον με αυξήσεις και μειώσεις κατά 5% τη φορά.

Με τα πλήκτρα αυτά μπορείτε να ρυθμίσετε επίσης το χρονοδιακόπτη. Από 0 -10 ο χρόνος αυξάνει κατά 30 λεπτά και από 10-24 κατά 1 ώρα.

### Πλήκτρο αντλίας

(μόνο σε ορισμένα μοντέλα)

**PUMP**

Με το πλήκτρο αντλίας πατημένο, η ένδειξη "PUMP" ανάβει.

Εάν η ένδειξη "PUMP" αναβοσβήνει, σημαίνει ότι η αντλία δεν λειτουργεί σωστά.

### Πλήκτρο χρονοδιακόπτη

Επιτρέπει τη ρύθμιση της λειτουργίας χρονοδιακόπτη με την οποία μπορείτε να καθυστερήσετε το σβήσιμο ή το άναμμα της συσκευής.

### Οθόνη

Σημασία ενδείξεων ή συμβόλων που εμφανίζονται στην οθόνη:

-- -- Υποδηλώνει ότι η συσκευή βρίσκεται σε κατάσταση αναμονής.



### Συναγερμός μπιτονιού

Εάν αυτό το σύμβολο αναβοσβήνει σημαίνει ότι το μπιτόνι είναι γεμάτο ή ότι απουσιάζει ή είναι λάθος τοποθετημένο. Ο συναγερμός αυτός συνεχίζει έως τη σωστή τοποθέτηση του μπιτονιού.





### Συναγερμός απόψυξης

Όταν η θερμοκρασία του δωματίου είναι μικρότερη από 15°C, η συσκευή εκτελεί συχνά κύκλους απόψυξης. Κατά τη διάρκεια της απόψυξης, αυτό το σύμβολο ανάβει και παραμένει αναμμένο έως ότου ολοκληρωθεί η απόψυξη. Επίσης, ανάβει όταν η συσκευή δεν λειτουργεί επί 3 περίπου λεπτά μετά την εκκίνηση.

## ΕΠΙΛΟΓΗ ΤΩΝ ΛΕΙΤΟΥΡΓΙΩΝ

- 1) Συνδέστε τη συσκευή σε μια πρίζα του ρεύματος.
- 2) Στην οθόνη εμφανίζεται η ένδειξη "-- --" που υποδηλώνει ότι η συσκευή βρίσκεται σε κατάσταση αναμονής και κατά συνέπεια έτοιμη να λειτουργήσει.  
Εάν εμφανίζεται η ένδειξη "⏸" πρέπει να αδειάσετε ή τοποθετήσετε σωστά το μπατόνι.
- 3) Πιέστε το πλήκτρο ON/Stand-by .

### Λειτουργία Αφύγρασης

Στην αριστερή πλευρά της οθόνης εμφανίζεται το ποσοστό της σχετικής υγρασίας που μετρά στο περιβάλλον (π.χ.:  53), ενώ στη δεξιά πλευρά εμφανίζεται το επιθυμητό ποσοστό της υγρασίας (π.χ.: 55 % .

Πιέστε το πλήκτρο "+" ή "-" για να επιλέξετε την επιθυμητή υγρασία (30% ισοδυναμεί με ξηρό περιβάλλον και 80% με υγρό).

Πιέστε το πλήκτρο  για να επιλέξετε την ταχύτητα του ανεμιστήρα (MIN/MAX).

Επιλέγοντας την ταχύτητα MAX, ο αφυγραντήρας θα λειτουργεί με τη μέγιστη ισχύ αφύγρασης.

Επιλέγοντας την ταχύτητα MIN, ο αφυγραντήρας θα λειτουργεί με μειωμένη ισχύ αφύγρασης, αλλά με χαμηλότερη στάθμη θορύβου.

Αν θέλετε να εμφανίσετε τη θερμοκρασία του περιβάλλοντος, πιέστε το πλήκτρο .

Στην αριστερή πλευρά της οθόνης εμφανίζεται πρώτα η θερμοκρασία σε °F και στη συνέχεια η θερμοκρασία σε °C.

Μετά από λίγα δευτερόλεπτα η οθόνη εμφανίζει πάλι την υγρασία που μετρά στο περιβάλλον.

Όταν η συσκευή φτάσει τον επιλεγμένο βαθμό υγρασίας, ο συμπίεστής σταματά ενώ ο ανεμιστήρας συνεχίζει να λειτουργεί στην ελάχιστη ταχύτητα. Μόλις η υγρασία του περιβάλλοντος αυξηθεί πάνω από την επιθυμητή τιμή, η συσκευή αρχίζει να λειτουργεί αυτόματα με τη λειτουργία αφύγρασης.



### Λειτουργία συνεχούς Αφύγρασης

Για να ρυθμίσετε τη λειτουργία συνεχούς αφύγρασης, πιέστε το πλήκτρο - έως ότου στην οθόνη εμφανιστεί το "--".



Αυτή η λειτουργία είναι ενδεδειγμένη για εξαιρετικά υγρά δωμάτια ή για να στεγνώσετε πιο γρήγορα τα ρούχα. Στη θέση αυτή η συσκευή λειτουργεί συνεχώς ανεξάρτητα από το ποσοστό υγρασίας του περιβάλλοντος.

## ΛΕΙΤΟΥΡΓΙΑ ΧΡΟΝΟΔΙΑΚΟΠΤΗ

### Πώς να προγραμματίσετε την καθυστερημένη εκκίνηση

- 1) Με τη συσκευή σε stand-by, πιέστε το πλήκτρο . Στη δεξιά πλευρά της οθόνης εμφανίζεται το σύμβολο  και ο αριθμός των ωρών μετά την πάροδο των οποίων θέλετε να αρχίσει η λειτουργία της συσκευής.
- 2) Με τα πλήκτρα + και - ρυθμίστε τον επιθυμητό αριθμό των ωρών (0,5-24h). Περιμένετε μερικά δευτερόλεπτα μέχρι να αποθηκευτεί ο προγραμματισμός. Το σύμβολο  και ο υπολειπόμενος χρόνος θα συνεχίσουν να εμφανίζονται στην οθόνη.
- 3) Η συσκευή αρχίζει να λειτουργεί μετά την πάροδο του επιλεγμένου χρόνου.

### Πώς να προγραμματίσετε το καθυστερημένο σβήσιμο

- 1) Με τη συσκευή αναμμένη, πιέστε το πλήκτρο . Στη δεξιά πλευρά της οθόνης εμφανίζεται το σύμβολο  και ο αριθμός των ωρών μετά την πάροδο των οποίων θα σταματήσει η λειτουργία της συσκευής.
- 2) Με τα πλήκτρα + και - ρυθμίστε τον επιθυμητό αριθμό των ωρών (0,5-24h). Περιμένετε μερικά δευτερόλεπτα μέχρι να αποθηκευτεί ο προγραμματισμός. Το σύμβολο  και ο υπολειπόμενος χρόνος θα συνεχίσουν να εμφανίζονται στην οθόνη.
- 3) Η συσκευή σβήνει μετά την πάροδο του επιλεγμένου χρόνου.

### Πώς να αλλάξετε ή να απενεργοποιήσετε τη λειτουργία χρονοδιακόπτη

Αν θέλετε να αλλάξετε τις ρυθμίσεις του χρονοδιακόπτη, πιέστε μία φορά το πλήκτρο timer, και χρησιμοποιήστε τα πλήκτρα + και -. Αν θέλετε να απενεργοποιήσετε τη λειτουργία χρονοδιακόπτη, πιέστε δύο φορές το πλήκτρο timer.

**Σημ.:** κατά το άναμμα ή μετά από διακοπή του ηλεκτρικού ρεύματος, η συσκευή θα αρχίσει να λειτουργεί στην τελευταία λειτουργία που είχατε επιλέξει πριν το σβήσιμο.

## ΚΑΘΑΡΙΣΜΟΣ ΚΑΙ ΣΥΝΤΗΡΗΣΗ

Πριν από οποιαδήποτε διαδικασία καθαρισμού ή συντήρησης να αφαιρείτε πάντα το φιλτράκι από την πρίζα του ρεύματος.

Για λόγους ασφαλείας ποτέ μη χρησιμοποιείτε ριπές νερού για τον καθαρισμό του αφυγραντήρα.

### Καθαρισμός της εξωτερικής επιφάνειας

- Καθαρίστε με ένα ελαφρά υγρό πανί και σκουπίστε με ένα στεγνό πανί.
- Μη χρησιμοποιείτε ποτέ βενζίνη, οινόπνευμα ή διαλύτες για τον καθαρισμό της συσκευής.
- Μην ψεκάζετε ποτέ τη συσκευή με εντομοκτόνα σπρέι ή παρόμοια προϊόντα γιατί μπορούν να παραμορφώσουν το πλαστικό.

### Καθαρισμός φίλτρου αέρα

Εάν το φίλτρο βρωμίσει, η κυκλοφορία του αέρα γίνεται με δυσκολία και μειώνεται η απόδοση του αφυγραντήρα.

Για το λόγο αυτό, μια καλή τακτική αντιμετώπισης είναι ο περιοδικός καθαρισμός του φίλτρου. Η συχνότητα καθαρισμού εξαρτάται από το περιβάλλον στο οποίο λειτουργεί ο αφυγραντήρας και από τη διάρκεια της λειτουργίας του.

Σε περίπτωση συνεχούς/συστηματικής χρήσης της συσκευής συνιστάται καθαρισμός του φίλτρου κάθε εβδομάδα.

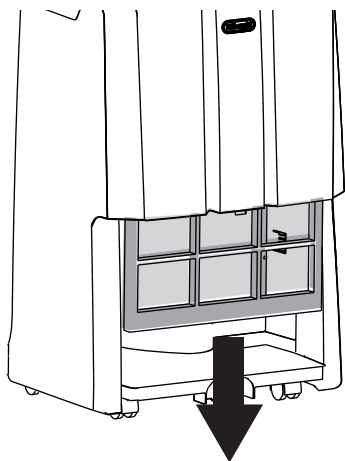

εικ. 7

- Για να βγάλετε το φίλτρο αέρα, αφαιρέστε το φίλτρο τραβώντας το προς τα κάτω (εικ. 7).
  - Για να αφαιρέσετε τη σκόνη η οποία θα έχει κατακαθίσει στο φίλτρο, χρησιμοποιήστε ηλεκτρική σκούπα.
- Αν το φίλτρο είναι υπερβολικά βρώμικο, μπορείτε να το ξεπλύνετε καλά με χλιαρό νερό.

Η θερμοκρασία του νερού δεν πρέπει να ξεπερνά τους 40°C.

Αφού πλύνετε το φίλτρο, αφήστε το να στεγνώσει τελείως πριν το επανατοποθετήσετε.

### Όταν δεν χρησιμοποιείται για μεγάλο χρονικό διάστημα

- Αφού αφαιρέσετε το φιλτράκι από την πρίζα του ρεύματος, αδειάστε το μπτόνι.
- Καθαρίστε το φίλτρο και ξαναβάλτε το στη θέση του.
- Σκεπάστε τη συσκευή με ένα νάιλον για να την προφυλάξετε από τη σκόνη.

## ΤΕΧΝΙΚΑ ΧΑΡΑΚΤΗΡΙΣΤΙΚΑ

Τάση τροφοδοσίας	Βλέπε πινακίδα χαρακτηριστικών
Απορροφούμενη ισχύς	“
Μέγιστη απορροφούμενη ισχύς	“
Σύστημα απόψυξης	Ναι
Υγρόμετρο	Ναι
Ταχύτητες ανεμιστήρα	2
Φίλτρο αέρα	Ναι
Όρια λειτουργίας:	
θερμοκρασία	(5°C - 32°C)
σχετική υγρασία	30-90%

## ΔΙΑΘΕΣΗ



Μην απορρίπτετε τη συσκευή μαζί με τα οικιακά απορρίμματα αλλά παραδώστε την σε ένα επίσημο κέντρο ανακύκλωσης.

## ΑΝ ΚΑΤΙ ΔΕΝ ΛΕΙΤΟΥΡΓΕΙ

Ελέγξτε τα παρακάτω σημεία πριν καλέσετε το εξουσιοδοτημένο Κέντρο Σέρβις της περιοχής σας.

ΠΡΟΒΛΗΜΑΤΑ	ΑΙΤΙΕΣ	ΛΥΣΕΙΣ
Η συσκευή λειτουργεί στη θέση αφύγρανσης, αλλά δεν μειώνει το επίπεδο της υγρασίας	<p>Το φίλτρο είναι βουλωμένο.</p> <p>Η θερμοκρασία ή η υγρασία του δωματίου είναι πολύ χαμηλές.</p> <p>Ο χώρος είναι υπερβολικά μεγάλος για την ικανότητα αφύγρανσης της συσκευής.</p> <p>Υπάρχουν πολλές πηγές υγρασίας στον χώρο (κατσαρόλες που βράζουν, κλπ.).</p> <p>Η προγραμματισμένη τιμή υγρασίας είναι υπερβολικά υψηλή.</p>	<p>Καθαρίστε το φίλτρο.</p> <p>Σε ορισμένες συνθήκες, η συσκευή είναι φυσιολογικό να μην αφυγραίνει (στις μερικές περιπτώσεις συνιστάται η θέρμανση του χώρου για αφύγρανση)</p> <p>Μειώστε την προγραμματισμένη τιμή υγρασίας.</p>
Η συσκευή δεν λειτουργεί επί 3 περίπου λεπτά μετά την εκκίνηση και στην οθόνη εμφανίζεται το 	Σωστή επέμβαση του συστήματος προστασίας της συσκευής.	Περιμένετε να περάσουν 3 λεπτά.
Στην οθόνη εμφανίζεται η ένδειξη 	<p>Λείπει το μπιτόνι</p> <p>Το μπιτόνι είναι γεμάτο</p> <p>Το μπιτόνι δεν είναι τοποθετημένο σωστά</p>	<p>Τοποθετήστε το μπιτόνι.</p> <p>Αδειάστε το μπιτόνι.</p> <p>Τοποθετήστε το σωστά.</p>
Στην οθόνη εμφανίζεται η ένδειξη 	Πολύ χαμηλή θερμοκρασία δωματίου	Αυξήστε τη θερμοκρασία του περιβάλλοντος.
Στην οθόνη εμφανίζεται η ένδειξη "E2" / "E3"	Ένας από τους αισθητήρες της συσκευής έχει βλάβη, ή η υγρασία στο δωμάτιο είναι πολύ χαμηλή ή πολύ υψηλή για να μετρηθεί σωστά	Βεβαιωθείτε ότι η συσκευή αρχίζει και πάλι να λειτουργεί, μετακινώντας την σε άλλο δωμάτιο, με ποσοστό υγρασίας που να κυμαίνεται εντός του ορίου λειτουργίας που αναφέρεται στην παράγραφο "Τεχνικά Χαρακτηριστικά". Εάν το πρόβλημα παραμένει απευθυνθείτε στο Σέρβις.