

## 2 in 1

deumidificatore e purificatore d'aria

dehumidifier & air purifier

déshumidificateur et purificateur d'air

Luftentfeuchter und Luftreiniger

luchtontvochtiger & -reiniger

deshumidificador & purificador de aire

desumidificador e purificador do ar

αφυγρανήρας & καθαριστής αέρα

avfukter og luftrenser

avfuktare och luftrenare

affugter og luftrenser

kosteudenpoistolaite ja ilmanpuhdistin

páramentesító és légtisztító

odvlhčovač a čistička vzduchu

odvlhčovač a čistička vzduchu

osuszacz a oczyszczacz powietrza

odvlaživač zraka i pročistač zraka

razvlaževalnik in čistilnik zraka

обезвлажнител и пречиствател на въздух

dezumidificator & purificator de aer

**IT**

pag. 6

**NL**

pag. 22

**NO**

sid. 39

**HU**

old. 55

**HR**

str. 71

**EN**

page 10

**ES**

pág.26

**SV**

sid. 43

**CS**

str. 59

**SL**

str. 75

**FR**

pag. 14

**PT**

pág. 30

**DA**

sid. 47

**SK**

str. 63

**BG**

стр. 79

**DE**

S. 18

**EL**

σελ 34

**FI**

siv. 51

**PL**

str. 67

**RO**

pag. 83

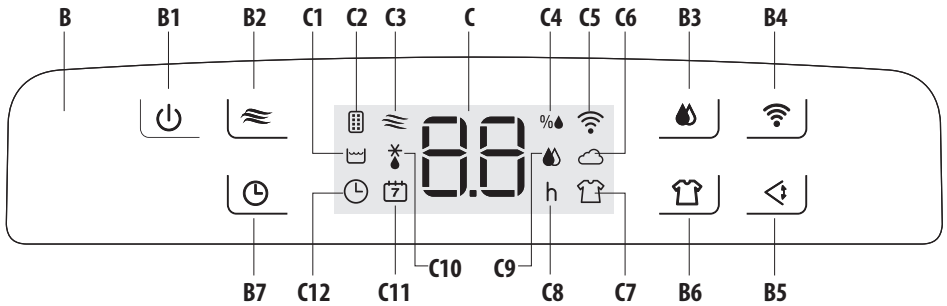
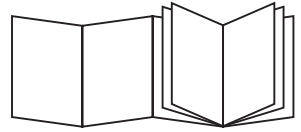



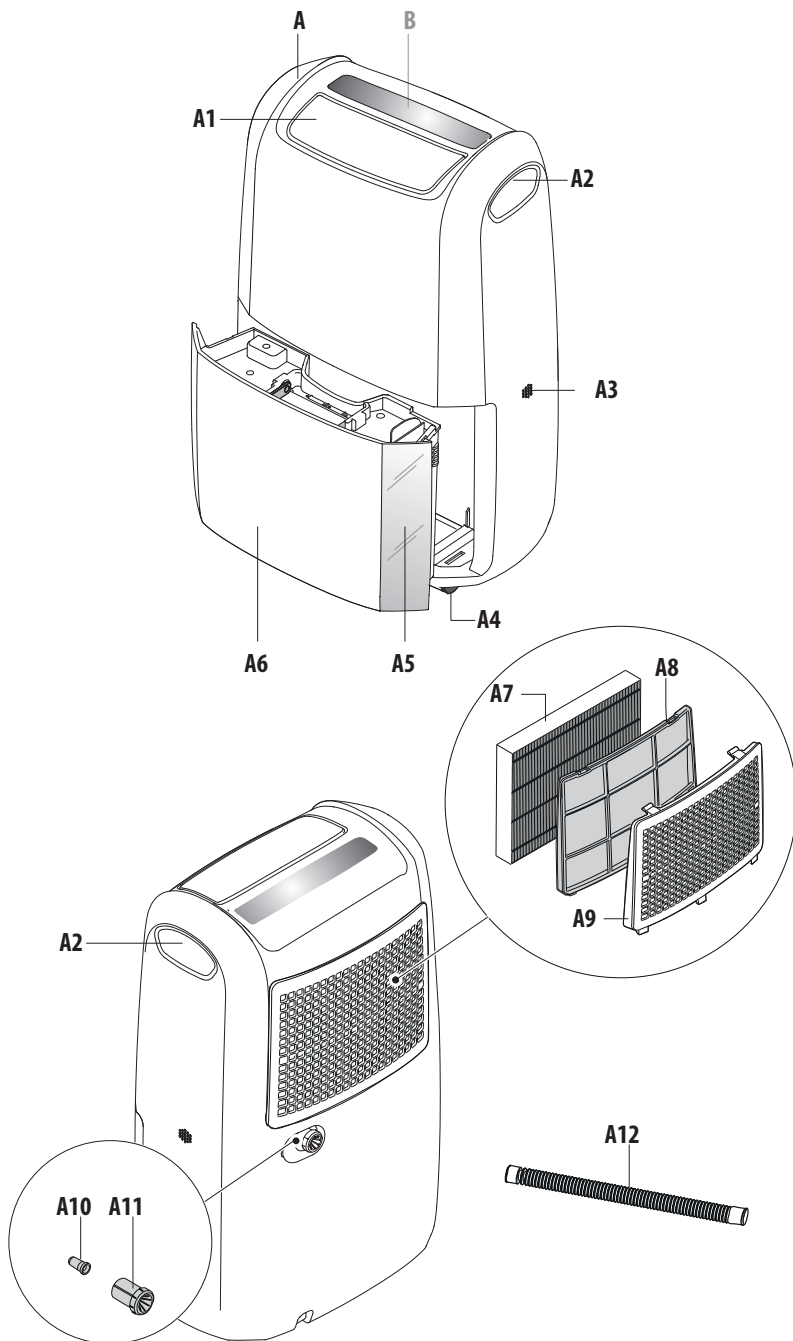

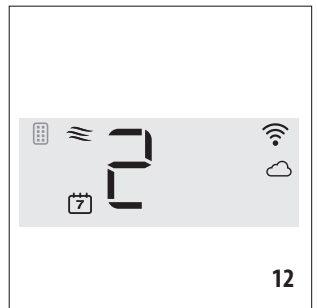
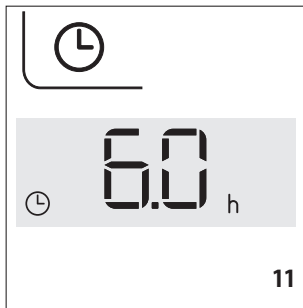
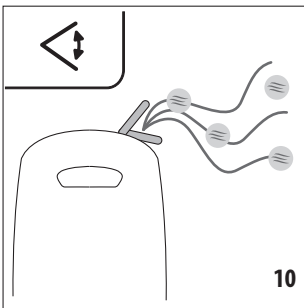
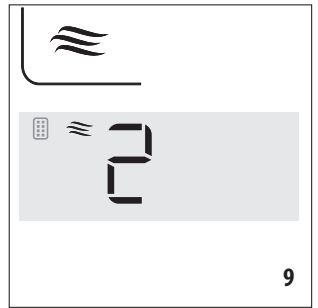
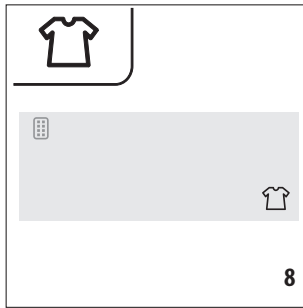
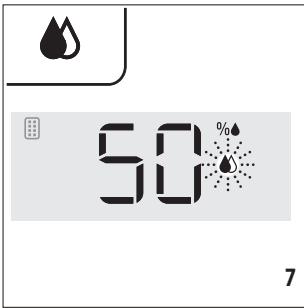
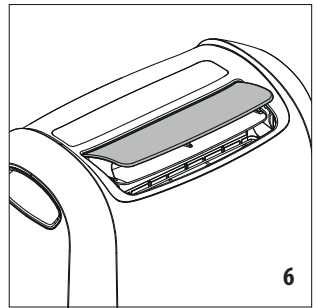
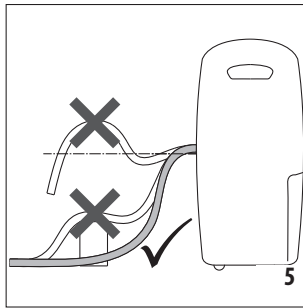
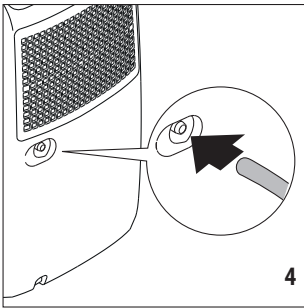
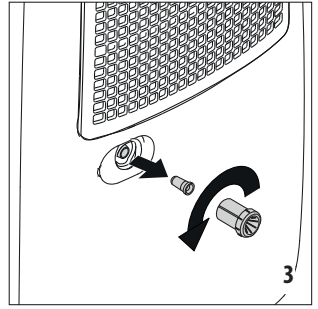
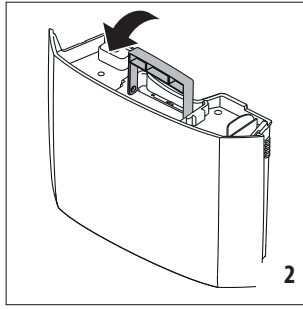
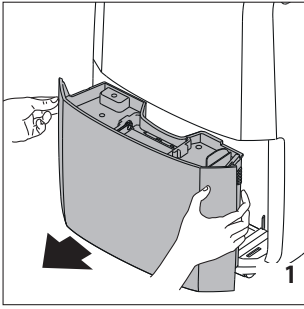

CLEANING

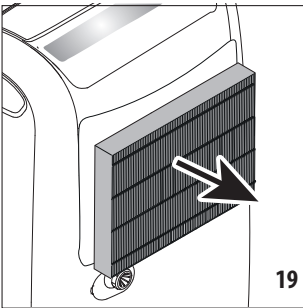
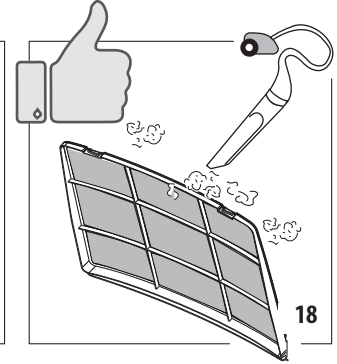
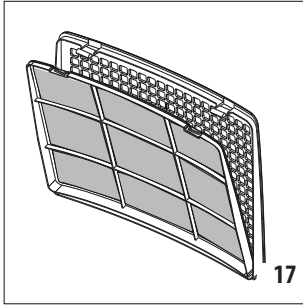
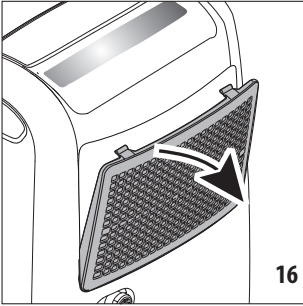
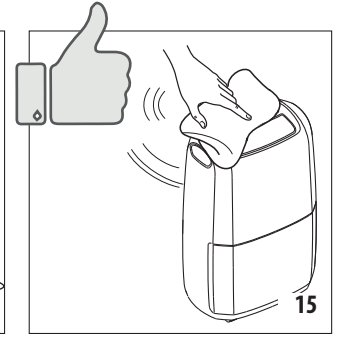
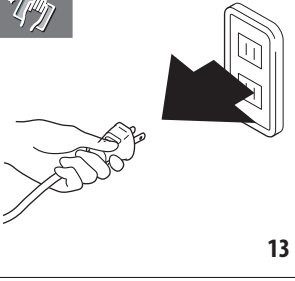

Leggere le istruzioni di sicurezza fornite separatamente prima di utilizzare l'apparecchio.

## 1. DESCRIZIONE

### 1.1 Descrizione dell'apparecchio (A)

- A1. Griglia di uscita dell'aria
- A2. Impugnature di sollevamento
- A3. Entrata dell'aria del sensore ambientale
- A4. Ruote
- A5. Finestra di controllo del livello dell'acqua
- A6. Serbatoio di raccolta della condensa
- A7. Filtro tipo HEPA (E12)\*
- A8. Filtro antipolvere con ioni di argento
- A9. Coperchio della scatola del filtro
- A10. Tappo di gomma per regolare lo scarico continuo
- A11. Tappo di scarico continuo
- A12. Tubo di scarico continuo

### 1.2 Descrizione del pannello di controllo (B)

- B1. Tasto ON/STAND-BY
- B2. Tasto di ventilazione
- B3. Tasto deumidificazione
- B4. Tasto Wi-Fi
- B5. Tasto funzione deflettore
- B6. Tasto di asciugatura
- B7. Tasto del timer

### 1.3 Descrizione del display (C)

- C1. Allarme serbatoio pieno
- C2. Simbolo per filtro tipo HEPA (E12)\*
- C3. Modalità di ventilazione attiva
- C4. % Umidità relativa
- C5. Simbolo Wi-Fi
- C6. Simbolo controllo app
- C7. Modalità di asciugatura attiva
- C8. Ore
- C9. Modalità di deumidificazione attiva
- C10. Allarme di bassa temperatura
- C11. Simbolo timer remoto
- C12. Simbolo timer locale

## 2. SCARICA L'APP!



Questo dispositivo può essere utilizzato anche tramite la "De'Longhi Comfort APP" disponibile su Google Play e App Store\*.

Per accedere a tutte le funzioni, è necessaria una rete locale Wi-Fi (rete WLAN domestica) con accesso a internet. Inoltre, è necessario controllare che non vi siano impedimenti all'accesso a internet: Firewall, Proxy, autenticazioni, ecc.

## 3. SCARICO DELL'ACQUA DI CONDENZA

La condensa può essere scaricata in 2 modi:

### 3.1 Scarico nel serbatoio

La condensa viene scaricata direttamente nel serbatoio (A6).

Quando il serbatoio è pieno, l'apparecchio si arresta e sul display (C) viene visualizzato l'allarme serbatoio  (C1).

Procedere nel modo seguente:

1. Rimuovere il serbatoio (fig. 1) e svuotarlo in un lavandino o in una vasca.
2. Riposizionare il serbatoio nel suo alloggiamento assicurandosi che l'impugnatura sia nella posizione corretta (fig. 2).

### 3.2 Scarico esterno continuo

Se l'apparecchio deve essere utilizzato per lunghi periodi, ma non è possibile vuotare il serbatoio regolarmente, si raccomanda di utilizzare la funzione di scarico continuo.

Procedere nel modo seguente:

1. Rimuovere il tappo di scarico continuo (A11) dall'apertura, girandolo in senso antiorario, dopodiché rimuovere il tappo di gomma per regolare lo scarico continuo (A10) dall'apertura (fig. 3) (Attenzione alle fuoriuscite di acqua!)
2. Applicare il tubo di scarico della condensa (A12) all'apertura (fig. 4).
3. Assicurarsi che il tubo flessibile non sia posizionato più in alto dell'apertura (fig. 5), altrimenti l'acqua si riverserà nel serbatoio dell'apparecchio. Assicurarsi inoltre che non vi siano pieghe nel tubo flessibile.

## 4. SELEZIONE DELLE MODALITÀ

Collegare l'apparecchio alla presa di alimentazione di rete. Durante il primo utilizzo, apparirà il simbolo  sul display e, allo stesso tempo, verrà emesso un segnale acustico ad indicare che l'apparecchio è in modalità stand-by.

1. Per accendere l'apparecchio, sfiorare il tasto  (B1). L'apparecchio si avvierà nella modalità precedentemente impostata e la griglia di uscita dell'aria (A1) rimarrà aperta nella posizione preimpostata (fig. 6).
2. In caso di mancanza di corrente, al ripristino dell'alimentazione, l'apparecchio funzionerà nella modalità operativa impostata in precedenza.

### Nota bene:

Se appare il simbolo  (C1) sul display, il serbatoio (A6) deve essere svuotato o posizionato nella maniera corretta (vedere il paragrafo "3.1 Scarico nel serbatoio").





### Filtrazione dell'aria

Se è stato installato il filtro di tipo HEPA (E12)\* (A7), oltre a funzionare nella modalità impostata, l'apparecchio filtrerà l'aria nella stanza. In questo caso, apparirà il simbolo  (C2) sul display.



Il filtro è stato progettato per avere una durata di 9 mesi in base a un utilizzo quotidiano di 8 ore al giorno e a un carico di lavoro medio.

Per mantenere efficiente il filtro, vedere il paragrafo "5.3 Sostituzione del filtro tipo HEPA (E12)\*".

### 4.1 Modalità di deumidificazione

1. Sfiore il tasto  (B3). Il simbolo  (C9) lampeggerà sul display (fig. 7).
2. Il display visualizza il livello di umidità relativa impostato in precedenza. Quando il simbolo  lampeggia, è possibile cambiare l'impostazione sfiorando ripetutamente il tasto . Sono disponibili 9 diverse impostazioni di umidità relativa, dal 30% (ambiente secco) al 70% (ambiente umido). A seconda delle condizioni ambientali il valore minimo che è possibile impostare potrebbe non essere raggiunto dall'apparecchio. In questi casi, si consiglia di scaldare l'ambiente da deumidificare.
3. Quando il simbolo  smette di lampeggiare, il display mostra la percentuale di umidità relativa nella stanza. L'apparecchio potrebbe impiegare alcuni secondi per visualizzare il valore dell'umidità nella stanza.
4. Quando la stanza raggiunge il livello di umidità impostato, l'apparecchio smette di deumidificare e funziona a una velocità di ventilazione molto bassa.





### 4.2 Modalità di asciugatura

1. Premere il tasto  (B6). Il display mostra il simbolo  (C7) (fig. 8).

### Nota bene:

L'apparecchio funziona automaticamente alla massima capacità di deumidificazione. Consigliata per ambienti particolarmente umidi e per far asciugare più in fretta il bucato.

### 4.3 Modalità di ventilazione

1. Premere il tasto  (B2). Il display mostra il simbolo  (C3) e la velocità selezionata (fig. 9).
2. Quando il simbolo  lampeggia, la velocità di ventilazione può essere regolata premendo ripetutamente il tasto . Il display mostra il numero corrispondente alla velocità selezionata (1 ⇒ LOW; 2 ⇒ MED; 3 ⇒ HIGH).



### 4.4 Funzione di regolazione del deflettore

1. Premere il tasto  (B5). La griglia di uscita dell'aria (A1) si sposta su e giù, distribuendo uniformemente il flusso d'aria nella stanza (fig. 10).
2. Per fermare la griglia nella posizione desiderata, premere di nuovo lo stesso tasto.





### 4.5 Funzione timer

Il timer può essere utilizzato per ritardare l'avvio dell'apparecchio o lo spegnimento. Ciò evita inutili sprechi di energia elettrica facendo funzionare l'apparecchio solo quando necessario.





La funzione timer può essere programmata sia dal pannello di controllo che dall'app.

- Se viene programmata dal pannello di controllo: il display mostra il simbolo  (C12) (fig. 11).
- Se viene programmata dall'app: il display mostra il simbolo  (C11) (fig. 12). Per programmare il timer dall'app, seguire le istruzioni all'interno dell'app.



#### Come programmare l'accensione ritardata

1. Quando l'apparecchio è in stand-by () , sfiorare il tasto  (B7): il display mostrerà il simbolo  e il numero relativo alle ore selezionate (fig.11);
2. Impostare il numero di ore desiderato sfiorando ripetutamente il tasto . Sono selezionabili 1, 2, 4, 6, 8, 12 ore.
3. Dopo qualche secondo, l'apparecchio tornerà in modalità stand-by e il simbolo  rimarrà acceso sul display.
4. Trascorso il tempo programmato l'apparecchio si accenderà nelle modalità precedentemente impostate.

#### Come programmare lo spegnimento ritardato

1. Mentre l'apparecchio è in funzione, sfiorare il tasto  (B7): il display mostrerà il simbolo  e il relativo numero delle ore selezionate (fig. 11);
2. Impostare il numero di ore desiderato sfiorando ripetutamente il tasto . Sono selezionabili 1, 2, 4, 6, 8, 12 ore.
3. Dopo qualche secondo, il display tornerà alla modalità di funzionamento corrente e il simbolo  rimarrà acceso.
4. Trascorso il tempo programmato, l'apparecchio si spegnerà automaticamente.

### Nota bene:

- Una volta che il timer è stato programmato, per vedere il tempo rimanente all'avvio o allo spegnimento, sfiorare una sola volta il tasto .
- Per disattivare la funzione di timer, premere due volte il tasto . Il simbolo  sul display si spegnerà.

### 4.6 Funzione Wi-Fi

L'apparecchio ha una funzione Wi-Fi integrata. Per attivare o disattivare questa funzione, tenere premuto il tasto  (B4) finché l'apparecchio non emette due "bip". Quando la funzione

Wi-Fi è attiva, il display mostrerà il simbolo Wi-Fi  (C5) con le seguenti modalità di funzionamento:

-  **FISSA**  
Questa indica che le funzioni Wi-Fi sono attive e che è stata trovata la "Rete WLAN locale"
-  **LAMPEGGIO LENTO**  
Questo significa che l'apparecchio sta cercando la "Rete WLAN locale"
-  **LAMPEGGIO VELOCE**  
Questo significa che la "Rete WLAN locale" non è stata trovata o non è stata impostata.
-  **ICONA "CONTROLLO APP"**  
Quando appare l'icona CONTROLLO APP vuol dire che l'ultimo comando è stato ricevuto tramite connessione remota (ovvero l'APP).

Se l'impostazione della "Rete WLAN locale" deve essere modificata, fare come segue:

1. Tenere premuto il tasto  per circa 20 secondi, finché non si sente un lungo "bip";
2. Utilizzare l'app per impostare la nuova configurazione della "Rete WLAN locale" nell'unità.

## 5. PULIZIA E MANUTENZIONE

- Scollegare sempre l'apparecchio dalla rete elettrica prima di eseguire le operazioni di pulizia (fig. 13).
- Non immergere l'apparecchio in acqua.

### 5.1 Pulizia della superficie esterna dell'apparecchio

- Non versare mai acqua direttamente sull'apparecchio (fig. 14).
- Non utilizzare petrolio, alcool o solventi.
- Non spruzzare insetticidi o sostanze simili, dato che queste potrebbero deformare la plastica.
- Pulire le superfici dell'apparecchio utilizzando un panno morbido e non utilizzare spugne abrasive, dato che queste potrebbero graffiare le superfici (fig. 15).

### 5.2 Pulire il filtro antipolvere o agli ioni di argento

La frequenza della pulizia dipenderà dalla frequenza di utilizzo: se usato quotidianamente, si consiglia di pulire il filtro ogni settimana.

- Rimuovere il coperchio della scatola del filtro (A9) dall'apparecchio (fig. 16).
- Estrarre il filtro antipolvere (fig. 17).
- Rimuovere la polvere dal filtro usando un aspirapolvere (fig. 18).
- Se il filtro antipolvere è molto sporco, sciacquarlo bene con acqua calda. La temperatura dell'acqua non deve superare i 40° C.
- Farlo asciugare completamente e rimetterlo in posizione.

## 5.3 Sostituzione del filtro tipo HEPA (E12)\*

L'apparecchio invierà automaticamente un promemoria quando sarà il momento di sostituire il filtro tipo HEPA (E12)\* (A7). Dopo un numero preimpostato di ore di funzionamento, il display mostrerà il simbolo  lampeggiante (C2) ad indicare che il filtro deve essere sostituito.

Utilizzare sempre e solo filtri De'Longhi originali.

- Rimuovere il coperchio della scatola del filtro (A9) (fig. 16).
- Estrarre il filtro usato (fig. 19) e sostituirlo con uno nuovo.
- Chiudere il coperchio della scatola del filtro (con il filtro antipolvere (A8) inserito).
- Reimpostare l'allarme del filtro tenendo premuto il tasto  (B2) per almeno 10 secondi finché non si sente un lungo "bip".

### Nota bene:

Il simbolo  è da intendersi solo come un'indicazione generale, dato che potrebbe essere necessario sostituire il filtro tipo HEPA (E12)\* più spesso a seconda della qualità dell'aria.

### In caso di lunghi periodi di inutilizzo







- Scollegare l'apparecchio dall'alimentazione e svuotare il serbatoio (A6).
- Pulire il filtro antipolvere (A8) e reinserirlo.
- Coprire l'apparecchio con un sacco di plastica per proteggerlo dalla polvere.

## 6. SPECIFICHE TECNICHE

Tensione di alimentazione	Vedere targa caratteristiche
Potenza assorbita	"
Massima potenza assorbita	"
Dispositivo di sbrinamento	Si
Igrometro	Si
Velocità della ventola	3
Filtro dell'aria	Si
Frequenza:	2400/2483.5 MHz
Massima potenza di trasmissione	10 mW
<b>Limiti operativi:</b>	
Temperatura	2°C - 30°C
Umidità relativa	30 - 90%

\* Test delle particelle MPPS eseguito da organizzazioni di terze parti in conformità con EN 1822: 2010. Efficienza per particelle 2,5 µm a una frequenza di 80 m3/h - deumidificazione e filtraggio attivi

## 7. ALLARMI MOSTRATI SUL DISPLAY

ALLARME	CAUSA	SOLUZIONE
	Il serbatoio (A6) è assente o non è posizionato correttamente	Riposizionare correttamente il serbatoio (vedere paragrafo "3.1 Scarico nel serbatoio")
	Il serbatoio è pieno	Vuotare il serbatoio (vedere paragrafo "3.1 Scarico nel serbatoio")
	La temperatura ambiente è troppo bassa (vedere i limiti operativi nel cap. "6. Specifiche Tecniche")	Aumentare la temperatura ambientale se possibile
	L'umidità nella stanza è troppo bassa o troppo alta per essere rilevata correttamente (vedere i limiti operativi di cui al cap. "6. Specifiche Tecniche")	Spostare l'apparecchio in un'altra stanza con umidità e temperatura entro i limiti operativi: se il problema persiste, chiamare il Servizio Assistenza.
	Una delle sonde è difettosa	Chiamare il Centro di Assistenza
	L'interfaccia Wi-Fi non funziona correttamente	Spegner l'apparecchio e scollegare la spina dall'alimentazione. Attendere qualche minuto, reinserire la spina: se il problema persiste, contattare il Centro di Assistenza.
	Dopo un numero di ore di funzionamento preimpostato, lampeggerà il simbolo  sul display (C2) a indicare che il filtro tipo HEPA (E12)* (A7) deve essere sostituito.	Sostituire il filtro tipo HEPA (E12)* (vedere par. "5.3 Sostituzione del filtro tipo HEPA (E12)*"). Se il filtro tipo HEPA (E12)* è stato sostituito di recente, reimpostare l'allarme (vedere par. 5.3 "Sostituzione del filtro tipo HEPA (E12)*").

## 8. SE QUALCOSA NON FUNZIONA

Di seguito viene fornita una lista dei possibili malfunzionamenti. Se il problema non può essere risolto applicando la soluzione proposta, contattare il Servizio Assistenza.

PROBLEMA	CAUSA	SOLUZIONE
L'apparecchio funziona in modalità di deumidificazione, ma l'umidità non diminuisce	Il filtro è intasato	Pulire il filtro anti-polvere (par. "5.2 Pulizia del filtro antipolvere") e controllare se il filtro tipo HEPA (E12)* deve essere sostituito (vedere par. "5.3).
	La temperatura o l'umidità nell'ambiente sono troppo basse	In alcune condizioni, l'apparecchio non deumidificherà: controllare i limiti operativi dell'apparecchio (vedere cap. "6. Specifiche Tecniche"). In alcuni casi, si raccomanda di riscaldare l'ambiente che si desidera deumidificare.
	Il livello di umidità relativa impostato è troppo alto	Impostare un valore di umidità più basso (vedere paragrafo "4.1 Modalità di deumidificazione").

Read the separate safety instructions before using the appliance.

## 1. DESCRIPTION

---

### 1.1 Description of appliance (A)

- A1. Air outlet louver
- A2. Lifting handles
- A3. Room sensor air intake
- A4. Castors
- A5. Water level viewing window
- A6. Condensate collection tank
- A7. HEPA-type (E12)\* filter
- A8. Silver ion dust filter
- A9. Filter housing cover
- A10. Continuous drain rubber stopper
- A11. Continuous drain cap
- A12. Continuous drain hose

### 1.2 Description of control panel (B)

- B1. ON/STAND-BY button
- B2. Ventilation button
- B3. Dehumidifying button
- B4. Wi-Fi button
- B5. Swing button
- B6. Dry button
- B7. Timer button

### 1.3 Description of display(C)

- C1. Full tank alarm
- C2. HEPA-type (E12)\* filter present symbol
- C3. Ventilation mode active
- C4. % Relative Humidity
- C5. Wi-Fi symbol
- C6. App control symbol
- C7. Dry mode active
- C8. Hours
- C9. Dehumidifying mode active
- C10. Low temperature alarm
- C11. Remote timer symbol
- C12. Local timer symbol

## 2. DOWNLOAD THE APP!

---



This appliance can also be used with the "De'Longhi Comfort APP" that is available on Google Play or can be downloaded from the App Store®.

To gain access to all functions, a Wi-Fi local network (Home WLAN) with Internet access is required. Moreover, check that there are no impediments to Internet access: Firewall, Proxy, authentications, etc.

## 3. DRAINING THE CONDENSATE WATER

---

The condensate can be drained in 2 ways:

### 3.1 Draining into the tank

The condensate is drained directly into the tank (A6).

When the tank is full, the appliance stops and the display (C) shows the tank alarm  (C1). Proceed as follows:

1. Remove the tank (fig. 1) and empty it into a sink or bathtub.
2. Replace the tank in its housing, making sure the handle is properly positioned (fig. 2).

### 3.2 Continuous external draining

If the appliance is used for long periods of time without the possibility to regularly empty the tank, the continuous drain function should be used.

Proceed as follows:

1. Remove the continuous drain cap (A11) from the spout, turning it in an anti-clockwise direction, then remove the continuous drain rubber stopper (A10) from the opening (fig. 3) (Watch out for any leaking water!)
2. Attach the condensate drain hose (A12) to the spout (fig. 4).
3. Make sure the hose is positioned below the spout (fig. 5) or the water will flow back into the tank of the appliance. Also make sure there are no kinks in the hose.

## 4. MODE SELECTION

---

Connect the appliance to the mains supply. Upon first use, the  symbol will appear on the display and at the same time, an acoustic signal will sound to indicate that the appliance is in stand-by mode.

1. To turn the appliance on, touch the  button (B1). The appliance will operate in the previously set mode and the air outlet louver (A1) will open in a preset position (fig. 6).
2. If there is a blackout, when the power is restored the appliance will resume operation in the previously set operating mode.

### **Please note:**

If the  symbol (C1) appears on the display, the tank (A6) needs to be emptied or properly positioned (see paragraph "3.1 Draining into the tank").







## Air filtration

If the HEPA-type (E12)\* (A7) is installed, in addition to operating in the preset mode, the appliance will also filter the air in the room. In this case, the  symbol (C2) will appear on the display. The filter is designed to last up to 9 months, based on 8-hour daily usage at medium working load.

To maintain the efficiency of filtration, see paragraph "10.3 Replacing the HEPA-type (E12)\* filter".

## 4.1 Dehumidifying mode

1. Touch the  button (B3). The  symbol (C9) will blink on the display (fig. 7).
2. The display shows the previously set relative humidity value. When the  symbol blinks, the setting can be changed by repeatedly touching the  button. There are 9 different relative humidity settings ranging from 30% (dry environment) to 70% (humid environment). Depending on the environmental conditions, it may not be possible for the appliance to reach the minimum settable value. In these cases, it is recommended the heat the environment that needs to be dehumidified.
3. When the  symbol stops blinking, the display shows the percentage of relative humidity in the room. The appliance may take a few seconds to display the value of the relative humidity in the room.
4. When the room reaches the preset relative humidity level, the appliance stops dehumidifying and operates at a very slow ventilation speed.





## 4.2 Dry mode

1. Touch the  button (B6). The display shows the  symbol (C7) (fig. 8).

### Please note:

The appliance automatically operates at the maximum dehumidifying capacity. Recommended for particularly humid environments or to dry laundry more quickly.

## 4.3 Ventilation mode

1. Touch the  button (B2). The display shows the  symbol (C3) and the selected speed (fig. 9).
2. When the  symbol blinks, the ventilation speed can be adjusted by repeatedly pressing the  button. the display shows the number corresponding to the selected speed (1 ⇒ LOW; 2 ⇒ MED; 3 ⇒ HIGH).



## 4.4 Swing function

1. Press the button (B5) . The air outlet louver (A1) moves up and down, evenly distributing the air flow in the room (fig. 10).
2. To stop the louver in the desired position, touch the same button again.





## 4.5 Timer function

The timer can be used to delay appliance start-up and shut-down. This will avoid energy wastage, ensuring the appliance operates only when needed.





The timer function can be programmed from either the control panel or the app.

- If programmed from the control panel: the display shows the  symbol (C12) (fig. 11).
- If programmed from the app: the display shows the  symbol (C11) (fig. 12). To programme the timer from the app, follow the instructions provided in the app.



### How to programme delayed start-up

1. With the appliance in stand-by () , touch the  button (B7): the display will show the  symbol and the number relative to the selected hours (fig.11);
2. Set the desired number of hours by repeatedly touching the  button. 1, 2, 4, 6, 8, 12 hours can be selected.
3. After a few seconds, the appliance will return to stand-by mode and the  symbol will remain lit on the display.
4. After the programmed time, the appliance will turn on in the previously set operating mode.



### How to programme delayed shut-down



1. While the appliance is running, touch the  button (B7): the display shows the  symbol and the relative number of selected hours (fig. 11);
2. Set the desired number of hours by repeatedly touching the  button. 1, 2, 4, 6, 8, 12 hours can be selected.
3. After a few seconds, the display returns to the current operating mode and the  symbol remains lit.
4. After the programmed time, the appliance will automatically turn off.

### Please note:

- Once the timer has been programmed, to see the remaining time until start-up or shut-down, touch the  button once.
- To deactivate the timer function, press the  button twice. The  symbol on the display will turn off.

## 4.6 Wi-Fi function

The appliance has a built-in Wi-Fi function. To activate or deactivate this function, hold the  button (B4) pressed until the appliance emits two beeps. When the Wi-Fi function is active, the display will show the  Wi-Fi symbol (C5) with the following operating modes:

-  **FIXED**  
this means the Wi-Fi functions are active and the "Home WLAN" has been found
-  **SLOW FLASHING**  
this means the appliance is searching for the "Home WLAN"



### FAST FLASHING

this means the "Home WLAN" has not been found or has not been set.

### "APP CONTROL" ICON

When the APP CONTROL icon appears this means the last command was received via Remote connection (e.g. APP).

If the saved "Home WLAN" setting needs to be changed, proceed as follows:

1. Hold the  button pressed for about 20 seconds until a long beep is heard;
2. Use the app to set the new "Home WLAN" settings in the unit.

## 5. CLEANING AND MAINTENANCE

- Always disconnect the appliance from the mains before carrying out cleaning operations (fig. 13).
- Never submerge the appliance in water.

### 5.1 Cleaning the cabinet

- Never pour water directly over the appliance (fig. 14).
- Never use petrol, alcohol or solvents.
- Never spray insecticides or similar substances as these may deform the plastic.
- Clean the surfaces of the appliance using a soft cloth and do not use abrasive sponges as these may scratch the surfaces themselves (fig. 15).

### 5.2 Cleaning the dust or silver ion filter

The frequency of cleaning will depend on the frequency of use: if used daily, it is recommended to clean the filter every week.

- Remove the filter housing cover (A9) from the appliance (fig. 16).
- Extract the dust filter (fig. 17).
- Remove any dust from the filter using a vacuum cleaner (fig. 18).
- If the dust filter is very dirty, rinse it well with warm water. The water temperature must not exceed 40° C.
- Leave it to dry completely, then put it back into place.

### 5.3 Replacing the HEPA-type (E12)\* filter

The appliance will automatically remind you when the HEPA-type (E12)\* filter (A7) needs to be replaced. After a preset number of operating hours, the display shows the blinking  symbol (C2) to indicate that the filter needs to be replaced.

Always use original De'Longhi filters.

- Remove the filter housing cover (A9) (fig. 16).
- Extract the used filter (fig. 19) and replace it with a new one.
- Close the filter housing cover (with the dust filter (A8) inserted).

- Reset the filter alarm by holding the  button (B2) pressed for at least 10 seconds until you hear a long beep.

### Please note:

the  symbol is intended only as a guide and it may be necessary to replace the HEPA-type (E12)\* filter more frequently, depending on the air quality.

## For long periods of downtime

- Disconnect the appliance from the mains and empty the tank (A6).
- Clean the dust filter (A8) and re-insert it.
- Cover the appliance with a plastic bag to protect it from dust.

## 6. TECHNICAL SPECIFICATIONS







Power supply voltage	See rating plate
Input power	"
Maximum input power	"
Defrost device	Yes
Hygrometer	Yes
Fan speed	3
Air filter	Yes
Frequency:	2400/2483.5 MHz
Maximum transmission power	10 mW

### Operating limits:

Temperature	2°C - 30°C
Relative Humidity	30 - 90%

\* Test by third party organisations of MPPS particles according to EN 1822: 2010. Efficiency for 2.5 µm particles at a rate of 80 m3/h - dehumidification and filtration active.

## 7. ALARMS SHOWN ON DISPLAY

ALARM	CAUSE	SOLUTION
	Tank (A6) missing or incorrectly positioned	Place the tank back in its correct position (see paragraph "3.1 Draining into the tank")
	Tank full	Empty the tank (see paragraph "3.1 Draining into the tank")
	Room temperature too low (see operating limits in chap. "6. Technical Specifications")	Increase the room temperature if possible
	Humidity in room too low or too high for correct measuring (see operating limits in chap. "6. Technical Specifications")	Move the appliance to another room with humidity and temperature levels within the operating limits: if the problem persists, call the Service Centre.
	Faulty probe	Call Service Centre
	Wi-Fi interface not working properly	Turn the appliance off and disconnect the plug from the power socket. Wait a few minutes, then re-insert the plug: if the problem persists, contact the Service Centre.
	After a preset number of operating hours, the  symbol (C2) blinks on the display to indicate that the HEPA-type (E12)* filter (A7) needs to be replaced.	Replace the HEPA-type (E12)* filter (see para. "5.3 Replacing the HEPA-type (E12)* filter"). If the HEPA-type (E12)* filter has recently been replaced, reset the alarm (see para. "5.3 Replacing the HEPA-type (E12)* filter")

## 8. TROUBLESHOOTING

Below is a list of possible malfunctions.

If the problem cannot be resolved using the proposed solution, contact the Service Centre.

PROBLEM	CAUSE	SOLUTION
The appliance is operating in dehumidifying mode, but the humidity does not decrease	The filter is clogged	Clean the dust filter (para. "5.2 Cleaning the dust filter") and check whether the HEPA-type (E12)* filter needs replacing (see paragraph "5.3).
	Either the temperature or humidity in the room is too low	In certain conditions the appliance will not dehumidify: check the operating limits of the appliance (see chap. "6. Technical Specifications"). In certain cases, it is recommended to heat the room needing to be dehumidified.
	The set relative humidity level is too high	Set a lower humidity value (see paragraph "4.1 Dehumidifying mode").

Lire les instructions de sécurité sur le document séparé avant d'utiliser l'appareil.

## 1. DESCRIPTION

### 1.1 Description de l'appareil (A)

- A1. Grille de sortie d'air
- A2. Poignées de levage
- A3. Capteur d'admission d'air de la pièce
- A4. Roulettes
- A5. Indicateur de niveau d'eau
- A6. Bac de récupération du condensat
- A7. Filtre type HEPA (E12)\*
- A8. Filtre à poussière aux ions d'argent
- A9. Couvercle du logement du filtre
- A10. Bouchon en caoutchouc pour évacuation continue
- A11. Bouchon de l'évacuation continue
- A12. Tuyau d'évacuation continue

### 1.2 Description du panneau de commande (B)

- B1. Bouton ON/STAND-BY
- B2. Bouton de ventilation
- B3. Bouton déshumidification
- B4. Bouton Wi-Fi
- B5. Bouton Swing (rotation)
- B6. Bouton Dry (Sec)
- B7. Bouton de minuterie

### 1.3 Description de l'afficheur (C)

- C1. Alarme bac plein
- C2. Symbole de filtre HEPA (E12)\* présent
- C3. Mode ventilation actif
- C4. Humidité Relative %
- C5. Symbole de Wi-Fi
- C6. Symbole de contrôle de l'application
- C7. Mode Dry Actif
- C8. Heures
- C9. Mode déshumidification actif
- C10. Alarme température basse
- C11. Symbole de minuterie à distance
- C12. Symbole de minuterie locale

## 2. TÉLÉCHARGER L'APPLICATION !



Cet appareil peut également être utilisé avec la « De'Longhi Comfort APP » disponible sur Google Play ou qui peut être téléchargée sur l'App Store®.

Pour avoir accès à toutes les fonctions, il est nécessaire de disposer d'un réseau local Wi-Fi (Home WLAN) avec accès Internet. De plus, vérifier que rien ne gêne l'accès à Internet : Firewall, Proxy, authentification, etc.

## 3. ÉVACUATION DE L'EAU DE CONDENSATION

La condensation peut être évacuée de 2 façons :

### 3.1 Evacuation dans le bac

Le condensat est évacué directement dans le bac (A6).

Quand le bac est plein, l'appareil s'arrête et l'afficheur (C) affiche l'alarme bac  (C1). Procéder comme suit :

1. Retirer le bac (fig. 1) et le vider dans un évier ou dans la baignoire.
2. Remettre le bac dans son logement et s'assurer que la pignée est positionnée correctement (fig. 2).

### 3.2 Évacuation continue vers l'extérieur

Si l'appareil est utilisé pendant de longues périodes sans possibilité de vider régulièrement le réservoir, il convient d'utiliser la fonction d'évacuation continue.

Procéder comme suit :

1. Retirer le bouchon d'évacuation continue (A11) du bec, en le tournant dans le sens inverse des aiguilles d'une montre, puis retirer le bouchon d'évacuation continue en caoutchouc (A10) de l'ouverture (fig. 3) (Attention aux fuites d'eau !)
2. Fixer le tuyau d'évacuation de la condensation (A12) sur le bec (fig. 4).
3. Veiller à ce que le tuyau soit placé sous le bec (fig. 5) ou l'eau retournera au bac de l'appareil.  
Veiller également à ce que le tuyau ne fasse pas nœud.

## 4. SÉLECTION DES MODES

Brancher l'appareil sur le secteur. Au moment de la première utilisation, le symbole  s'affichera à l'écran et en même temps, un signal acoustique sera émis pour indiquer que l'appareil est en mode stand-by.

1. Pour allumer l'appareil, cliquer sur le bouton  (B1). L'appareil fonctionnera dans le mode réglé précédemment et la grille de sortie d'air (A1) s'ouvrira dans la position préétablie (fig. 6).
2. En cas de panne d'électricité, lorsque le courant est rétabli, l'appareil reprend son fonctionnement dans le mode de fonctionnement précédemment défini.

**N.B. :**

Si le symbole  (C1) s'affiche à l'écran, le bac (A6) doit être vidé ou correctement positionné (voir paragraphe « 3.1 Évacuation dans le bac »).





## Filtration d'air

Si le type HEPA (E12)\* (A7) est installé, en plus de fonctionner dans le mode pré-réglé, l'appareil filtrera aussi l'air de la pièce. Dans ce cas, le symbole  (C2) s'affichera à l'écran.



Le filtre est conçu pour durer jusqu'à 9 mois, sur la base d'une utilisation quotidienne de 8 heures à une charge de travail moyenne.

Pour maintenir l'efficacité de la filtration, voir le paragraphe « 5.3 Remplacement du filtre de HEPA (E12)\* ».

## 4.1 Mode déshumidification

1. Appuyer sur le bouton  (B3). Le symbole  (C9) clignotera sur l'écran (fig. 7).
2. L'écran affiche la valeur d'humidité relative réglée précédemment. Quand le symbole  clignote, le réglage peut être modifié en appuyant plusieurs fois sur le bouton . Il existe 9 réglages différents de l'humidité relative allant de 30 % (environnement sec) à 70 % (environnement humide). Selon les conditions environnementales, il se peut que l'appareil n'atteigne pas la valeur minimale paramétrable. Dans ces cas, il est recommandé de chauffer l'environnement qui doit être déshumidifié.
3. Quand le symbole  arrête de clignoter, l'écran affiche le pourcentage d'humidité relative dans la pièce. L'appareil peut prendre quelques secondes pour afficher la valeur de l'humidité relative dans la pièce.
4. Lorsque la pièce atteint le niveau d'humidité relative pré-réglé, l'appareil arrête la déshumidification et fonctionne à une vitesse de ventilation très lente.





## 4.2 Mode Dry

1. Appuyer sur le bouton  (B6). L'afficheur montre le symbole  (C7) (fig. 8).

### N.B. :

L'appareil fonctionne automatiquement à la capacité de déshumidification maximale. Recommandé pour les environnements particulièrement humides ou pour sécher le linge plus rapidement.

## 4.3 Mode de ventilation

1. Appuyer sur le bouton  (B2). L'afficheur montre le symbole  (C3) et la vitesse sélectionnée (fig. 9).
2. Quand le symbole  clignote, il est possible de régler la vitesse de ventilation en appuyant plusieurs fois que le bouton . L'écran montre le chiffre correspondant à la vitesse sélectionnée (1 ⇒ LOW; 2 ⇒ MED; 3 ⇒ HIGH).



## 4.4 Fonction « Swing »

1. Appuyer sur le bouton (B5) . La grille de sortie d'air (A1) se déplace de haut en bas pour distribuer uniformément le flux d'air dans la pièce (fig. 10).
2. Pour arrêter la grille dans la position souhaitée, appuyer à nouveau sur le même bouton.





## 4.5 Fonction minuterie

La minuterie peut être utilisée pour retarder le démarrage et l'arrêt de l'appareil. Cela permet d'éviter le gaspillage d'énergie et de faire en sorte que l'appareil ne fonctionne qu'en cas de besoin.





La fonction de la minuterie peut être programmée à partir du panneau de commande ou de l'application.

- En cas de programmation à partir du panneau de commande : l'afficheur montre le symbole  (C12) (fig. 11).
- En cas de programmation à partir de l'application : l'afficheur montre le symbole  (C11) (fig. 12). Pour programmer la minuterie à partir de l'application, suivre les instructions fournies dans l'application.



### Comment programmer le démarrage différé

1. Quand l'appareil est en stand-by () , appuyer sur le bouton  (B7) : l'afficheur montre le symbole  et le nombre correspondant heures sélectionné (fig. 11) ;
2. Régler le nombre d'heures souhaité en appuyant plusieurs fois sur le bouton . Il est possible de sélectionner 1, 2, 4, 6, 8 ou 12 heures.
3. Après quelques secondes, l'appareil se remet en mode stand-by et le symbole  restera allumé sur l'afficheur.
4. Une fois le temps programmé écoulé, l'appareil se met en marche dans le mode de fonctionnement réglé précédemment.



### Comment programmer l'arrêt différé

1. Quand l'appareil est en marche, appuyer sur le bouton  (B7) : l'écran montre le symbole  et le nombre correspondant des heures sélectionnées (fig. 11) ;
2. Régler le nombre d'heures souhaité en appuyant plusieurs fois que le bouton . Il est possible de sélectionner 1, 2, 4, 6, 8 ou 12 heures.
3. Après quelques secondes, l'écran revient au mode de fonctionnement actuel et le symbole  reste allumé.
4. Après le temps programmé, l'appareil s'éteint automatiquement.

### N.B. :

- Une fois la minuterie programmée, pour voir le temps restant avant le démarrage ou l'arrêt, appuyer une fois sur le bouton .
- Pour désactiver la fonction minuterie, appuyer deux fois sur le bouton . Le symbole  sur l'afficheur s'éteint.

## 4.6 Fonction Wi-Fi

L'appareil est doté d'une fonction Wi-Fi intégrée. Pour activer ou désactiver cette fonction, maintenir le bouton  (B4) enfoncé jusqu'à ce que l'appareil émette deux bips. Lorsque la fonction Wi-Fi est active, l'afficheur montre le symbole Wi-Fi  (C5) avec les modes de fonctionnement suivants :

-  **FIXE**  
Cela signifie que les fonctions Wi-Fi sont actives et que le « Home WLAN » a été trouvé
-  **CLIGNOTEMENT LENT**  
Cela signifie que l'appareil est en train de rechercher le Wi-Fi « Home WLAN »
-  **CLIGNOTEMENT RAPIDE**  
Cela signifie que le « Home WLAN » n'a pas été trouvé ou que l'icône « Contrôle App » n'a pas été établie.
-  **ICÔNE « CONTRÔLE APP »**  
Quand l'icône CONTRÔLE APP s'affiche cela signifie que la dernière commande a été reçue par le biais de la connexion à distance (par ex. APP).

Si le paramètre « Home WLAN » doit être changé, procéder comme suit :

1. Maintenir le bouton  enfoncé pendant 20 secondes jusqu'à ce que l'appareil émette un long bip ;
2. Utiliser l'application pour régler les nouveaux paramètres de Wi-Fi, « Home WLAN » dans l'appareil.

## 5. NETTOYAGE ET ENTRETIEN

- Toujours débrancher l'appareil avant d'effectuer des opérations de nettoyage.(fig. 13).
- Ne jamais plonger l'appareil dans l'eau.

### 5.1 Nettoyer le châssis

- Ne jamais verser d'eau directement sur l'appareil (fig. 14).
- Ne jamais utiliser d'essence, d'alcool ni de solvants.
- Ne jamais pulvériser d'insecticides ou de substances similaires, car ceux-ci peuvent déformer le plastique.
- Nettoyer les surfaces de l'appareil avec un chiffon doux et ne pas utiliser d'éponges abrasives, car elles risquent de rayer les surfaces (fig. 15).

### 5.2 Nettoyer la poussière ou le filtre aux ions d'argent

La fréquence de nettoyage dépendra de la fréquence d'utilisation : si le filtre est utilisé quotidiennement, il est recommandé de le nettoyer chaque semaine.

- Retirer le couvercle du logement du filtre (A9) de l'appareil (fig. 16).
- Extraire le filtre à poussière (fig. 17).
- Éliminer la poussière du filtre à l'aide d'un aspirateur (fig. 18).

- Si le filtre à poussière est très sale, bien le rincer à l'eau chaude. La température de l'eau ne doit pas dépasser 40° C.
- Le laisser sécher complètement, puis le remettre en place.

### 5.3 Remplacer le filtre HEPA (E12)\*

L'appareil rappellera automatiquement à l'utilisateur quand le filtre HEPA (E12)\* (A7) doit être remplacé. Après un nombre d'heures de fonctionnement prédéfini, l'afficheur montre le symbole  clignotant (C2) pour indiquer que le filtre doit être remplacé.

Toujours utiliser des filtres De'Longhi d'origine.

- Retirer le couvercle du logement du filtre (A9) (fig. 16).
- Retirer le filtre usagé (fig. 19) et le remplacer par un filtre neuf.
- Fermer le couvercle du logement du filtre (avec le filtre à poussière (A8) inséré).
- Acquiescer l'alarme de filtre en maintenant le bouton  (B2) enfoncé pendant au moins 10 secondes jusqu'à ce qu'on entende un long bip.

#### N.B. :

Le symbole  n'est qu'un guide et il peut être nécessaire de remplacer le filtre HEPA (E12)\* plus fréquemment, en fonction de la qualité de l'air.

### Si l'appareil n'est pas utilisé pendant des périodes prolongées

- Débrancher l'appareil du secteur et vider le bac (A6).
- Nettoyer le filtre à poussière (A8) et le remettre en place.
- Couvrir l'appareil avec un sac en plastique pour le protéger de la poussière.

## 6. SPÉCIFICATIONS TECHNIQUES







Tension de l'alimentation électrique	Voir plaque signalétique
Puissance d'entrée	"
Puissance d'entrée maximal	"
Fonction dégivrage	Oui
Hygromètre	Oui
Vitesses ventilateur	3
Filtre à air	Oui
Fréquence :	2400/2483.5 MHz
Puissance de transmission maximal	10 mW

#### Limites de fonctionnement :

Température	2°c - 30°c
Humidité Relative	30 - 90%

\* Test par des organismes tiers des particules MPPS selon la norme EN 1822 : 2010. Efficacité pour 2,5 µm particules à un taux de 80 m3/h - déshumidification et filtration actives.

## 7. ALARMES AFFICHÉES À L'ÉCRAN

ALARME	CAUSE	SOLUTION
	Bac (A6) absent ou installé de manière incorrecte	Remettre le bac dans sa position correcte (voir paragraphe « 3.1 Évacuation du bac »)
	Bac plein	Vider le bac (voir le paragraphe « 3.1 Évacuation dans le bac »)
	Température ambiante basse (voir limites de fonctionnement au chap. « 6. Spécifications techniques »)	Augmenter la température ambiante, si possible
	L'humidité dans la pièce est trop basse ou trop haute pour des mesures correctes (voir limites de fonctionnement au chap. « 6. Spécifications techniques »)	Déplacer l'appareil dans une autre pièce dont les niveaux d'humidité et de température sont dans les limites de fonctionnement : si le problème persiste, appeler le centre de service.
	Sonde défectueuse	Appeler le Centre de service
	L'interface Wi-Fi ne fonctionne pas correctement	Éteindre l'appareil et débrancher la fiche de la prise de courant. Attendre quelques minutes, puis rebrancher la fiche : si le problème persiste, contacter le centre de service.
	Après un nombre d'heures de fonctionnement prédéfini, le symbole  (C2) clignote sur l'afficheur pour indiquer que le filtre HEPA (E12)* (A7) doit être remplacé.	Remplacer le filtre HEPA (E12)* (voir par. « 5.3 Remplacer le filtre HEPA (E12)* »). Si le filtre de type HEPA (E12)* a été remplacé récemment, acquiescer l'alarme (voir le paragraphe « 5.3 Remplacement du filtre de type HEPA (E12)* »)

## 8. DÉPANNAGE

Une liste des possibles anomalies est indiquée ci-dessous.

Si le problème ne peut pas être résolu avec la solution proposée, contacter le Centre de Service.

PROBLÈME	CAUSE	SOLUTION
L'appareil fonctionne en mode déshumidification mais l'humidité ne diminue pas	Le filtre est obstrué	Nettoyer le filtre à air (par. « 5.2 Nettoyage du filtre à poussière ») et vérifier si le filtre HEPA-type (E12)* doit être remplacé (voir par. 5.3).
	La température ou l'humidité de la pièce est trop basse	Dans certaines conditions, l'appareil ne déshumidifie pas : vérifier les limites de fonctionnement de l'appareil (voir chap. « 6. Spécifications techniques »). Dans certains cas, il est recommandé de chauffer la pièce qui doit être déshumidifiée.
	Le taux d'humidité relative réglé est trop élevé	Définir une valeur d'humidité inférieure (voir le paragraphe « 4.1 Mode de déshumidification »).

Lesen Sie die Sicherheitsinformationen, bevor Sie das Gerät benutzen.

## 1. BESCHREIBUNG

### 1.1 Beschreibung des Geräts (A)

- A1. Lüftungsklappe
- A2. Tragegriffe
- A3. Raumsensor Lufteinlass
- A4. Rollen
- A5. Wasserstandsanzeige
- A6. Kondensatbehälter
- A7. HEPA-Filter (E12)\*
- A8. Silberionen-Staubfilter
- A9. Filtergehäuseabdeckung
- A10. Dauerablass - Gummistopfen
- A11. Dauerablasskappe
- A12. Dauerablassschlauch

### 1.2 Beschreibung des Bedienpults (B)

- B1. ON/STAND-BY - Taste
- B2. Taste zum Einschalten der Lüftung
- B3. Taste zum Einschalten der Entfeuchtung
- B4. WLAN-Taste
- B5. Schwenktaste
- B6. Trockentaste
- B7. Timer-Taste

### 1.3 Beschreibung der Anzeige (C)

- C1. Alarm Behälter voll
- C2. Symbol für Vorhandensein des HEPA-Filters (E12)\*
- C3. Lüftungsmodus eingeschaltet
- C4. % Relative Feuchtigkeit
- C5. WLAN-Symbol
- C6. App Control-Symbol
- C7. Trocknen eingeschaltet
- C8. Stunden
- C9. Entfeuchtung eingeschaltet
- C10. Alarm Temperatur niedrig
- C11. Remote-Timer-Symbol
- C12. Local-Timer-Symbol

## 2. LADEN SIE DIE APP HERUNTER!



Dieses Gerät kann auch mit der „De'Longhi Comfort APP“, die Sie auf GooglePlay finden oder vom App Store® herunterladen können, verwendet werden.

Um auf alle Funktionen zugreifen zu können, muss man ein lokales WLAN Netzwerk (Home WLAN) mit Internetzugang haben. Prüfen Sie außerdem, dass nichts den Internetzugriff verhindert: Firewall, Proxy, Authentifizierungen usw.

## 3. ABLASSEN DES KONDENSATES

Das Kondensat kann auf 2 Arten abgelassen werden:

### 3.1 Ablass in den Behälter

Das Kondensat wird direkt in den Behälter (A6) abgelassen.

Wenn der Behälter voll ist, hält das Gerät an und auf dem Display (C) leuchtet die Behälteralarmanzeige  (C1). Wie folgt, vorgehen:

1. Nehmen Sie den Behälter (Abb. 1) heraus und leeren Sie ihn in ein Waschbecken oder eine Wanne.
2. Setzen Sie den Behälter wieder in sein Fach und kontrollieren Sie, dass der Griff richtig sitzt (Abb. 2).

### 3.2 Dauerablass nach Außen

Wenn das Gerät für lange Zeiträume ohne Möglichkeit benutzt wird, den Behälter regelmäßig zu leeren, kann man die Dauerablassfunktion verwenden.

Wie folgt, vorgehen:

1. Schrauben Sie die Dauerablasskappe (A11) vom Ausgussrohr gegen den Uhrzeigersinn ab und entfernen Sie dann den Dauerablass-Gummistopfen (A10) von der Öffnung (Abb. 3) (Schauen Sie nach herausleckendem Wasser!)
2. Stecken Sie den Kondensatablassschlauch (A12) in den Stutzen (Abb. 4).
3. Kontrollieren Sie, dass der Schlauch unterhalb des Ausgussrohrs sitzt (Abb. 5), um zu verhindern, dass das Wasser in den Gerätebehälter wieder zurückfließt. Kontrollieren Sie auch, dass der Schlauch keine Knicke hat.

## 4. MODUSWAHL

Schließen Sie das Gerät an die Stromversorgung. Beim ersten Gebrauch erscheint das  Symbol auf dem Display und zur selben Zeit ertönt ein akustisches Signal, um anzuzeigen, dass das Gerät im Standby ist.

1. Um das Gerät einzuschalten, drücken Sie auf die  Taste (B1). Das Gerät arbeitet im vorher eingestellten Modus und die Lüftungsklappe (A1) öffnet sich in einer voreingestellten Position (Abb. 6).
2. Nach einem Stromausfall, wenn die Stromversorgung wiederhergestellt wurde, wird das Gerät den Betrieb im vorher eingestellten Betriebsmodus fortsetzen.

### Hinweis:

Wenn das  Symbol (C1) auf dem Display erscheint, muss der Behälter (A6) geleert oder richtig positioniert werden (siehe Kapitel „3.1 In den Behälter ablassen“).







## Luftfilterung

Wenn der HEPA-Filter (E12)\* (A7) installiert ist, filtert das Gerät zusätzlich zum Arbeiten im voreingestellten Modus die Luft im Raum. In diesem Fall wird das  Symbol (C2) auf dem Display erscheinen.

Der Filter ist bei einer Benutzung von 8 Stunden täglich bei mittlerer Auslastung für eine Nutzdauer bis zu 9 Monaten konzipiert.

Um die Filterleistung zu erhalten, siehe Kapitel „5.3 Austauschen des HEPA-Filters (E12)\*“.

### 4.1 Luftentfeuchtung

1. Drücken Sie die  Taste (B3). Das  Symbol (C9) auf dem Display (Abb. 7) beginnt zu blinken.
2. Der Display zeigt die vorher eingestellte relative Luftfeuchtigkeit. Wenn das  Symbol blinkt, kann die Einstellung durch mehrmaliges Drücken der  Taste geändert werden. Es gibt 9 verschiedene Einstellungen für die relative Feuchtigkeit, von 30% (trockene Umgebung) bis 70% (feuchte Umgebung). Unter bestimmten Bedingungen kann das Gerät nicht den niedrigsten einstellbaren Wert erreichen. In diesen Fällen empfehlen wir die Umgebung, die entfeuchtet werden muss, zu heizen.
3. Wenn das  Symbol zu blinken aufhört, zeigt das Display die relative Feuchtigkeit im Raum in Prozent an. Das Gerät kann ein paar Sekunden brauchen, bevor auf dem Display die relative Raumfeuchtigkeit angezeigt wird.
4. Wenn der Raum den voreingestellten relativen Feuchtigkeitsgrad erreicht hat, stoppt das Gerät die Luftentfeuchtung und arbeitet auf einer sehr langsamen Lüftungsstufe weiter.





### 4.2 Trocknen

1. Drücken Sie die  Taste (B6). Das Display zeigt das  Symbol (C7) (Abb. 8).

#### Hinweis:

Das Gerät geht automatisch auf die höchste Entfeuchtungsleistung. Empfohlen für besonders feuchte Umgebungen oder um Wäsche schneller zu trocknen.

### 4.3 Lüftungsmodus

1. Drücken Sie die  Taste (B2). Das Display zeigt das  Symbol (C3) und die ausgewählte Leistungsstufe (Abb. 9).
2. Wenn das  Symbol blinkt, kann die Lüftungsleistung durch wiederholtes Drücken der  Taste eingestellt werden. Das Display zeigt die entsprechende Zahl für die ausgewählte Leistungsstufe (1 ⇒ LOW; 2 ⇒ MED; 3 ⇒ HIGH).



## 4.4 Schwenk-Funktion

1. Drücken Sie die Taste (B5) . Die Lüftungsklappe (A1) schwenkt hoch und runter und verteilt den Luftstrom gleichmäßig im Raum (Abb. 10).
2. Um die Klappe in der gewünschten Position anzuhalten, wieder auf die Taste drücken.





## 4.5 Timer - Funktion

Mit dem Timer kann man die Geräteeinschaltung und -abschaltung verzögern. Auf diese Weise kann man sicherstellen, dass das Gerät nur arbeitet, wenn es notwendig ist, und Energieverschwendung vermeiden.





Die Timer-Funktion kann sowohl auf dem Bedienpult als auch in der App programmiert werden.

- Wenn man die Programmierung am Bedienpult vornimmt, zeigt das Display das  Symbol (C12) (Abb. 11).
- Wenn man in der App programmiert, zeigt das Display das  Symbol (C11) (Abb. 12). Um den Timer in der App zu programmieren, müssen Sie die Anleitung von der App befolgen.



### Programmieren der verzögerten Einschaltung

1. Mit dem Gerät im Standby () drücken Sie die  Taste (B7): Das Display zeigt das  Symbol und die ausgewählte Stundenzahl (Abb. 11);
2. Stellen Sie die gewünschte Stundenzahl durch wiederholtes Drücken der  Taste ein. Es können 1, 2, 4, 6, 8 oder 12 Stunden ausgewählt werden.
3. Nach ein paar Sekunden kehrt das Gerät wieder in den Standby zurück und das  Symbol auf dem Display leuchtet schwach.
4. Nach der programmierten Zeit wird sich das Gerät im vorher eingestellten Betriebsmodus einschalten.



### Programmieren der verzögerten Abschaltung

1. Bei laufendem Gerät drücken Sie die  Taste (B7): Das Display zeigt das  Symbol und die ausgewählte Stundenzahl (Abb. 11);
2. Stellen Sie die Stundenzahl durch wiederholtes Drücken der  Taste ein. Es können 1, 2, 4, 6, 8 oder 12 Stunden ausgewählt werden.
3. Nach ein paar Sekunden kehrt das Display in den aktuellen Betriebsmodus zurück und das  Symbol leuchtet schwach.
4. Nach der programmierten Zeit wird sich das Gerät automatisch abschalten.

#### Hinweis:

- Sobald der Timer programmiert ist, drücken sie einmal auf die  Taste, um die noch verbleibende Zeit bis zur Einschaltung oder Abschaltung zu sehen.
- Zum Deaktivieren der Timer-Funktion, drücken sie zwei Mal auf die  Taste. Das  Symbol auf dem Display schaltet sich aus.

## 4.6 WLAN-Funktion

Das Gerät hat eine WLAN-Funktion eingebaut. Um diese Funktion zu aktivieren oder deaktivieren, drücken sie auf die  Taste (B4), bis das Gerät zwei Pieptöne ausstößt. Bei aktivierter WLAN-Funktion zeigt das Display das  WLAN-Symbol (C5) in den Betriebsmodalitäten:

-  **KONSTANT**  
Das heißt, die WLAN-Funktion ist aktiviert und das „Home WLAN“ ist gefunden worden
-  **LANGSAMES BLINKEN**  
Das heißt, das Gerät sucht das „Home WLAN“
-  **SCHNELLES BLINKEN**  
Das heißt, das „Home WLAN“ wurde nicht gefunden oder nicht eingestellt.
-  **„APP CONTROL“ ICON**  
Wenn das APP CONTROL Icon erscheint, wurde der letzte Befehl über die Remote-Verbindung (z. B. APP) empfangen.

Wenn die gespeicherten „Home WLAN“-Einstellungen geändert werden müssen, wie folgt, vorgehen:

1. Drücken Sie ungefähr 20 Sekunden lang auf die  Taste, bis ein langer Piepton zu hören ist;
2. Stellen Sie über die App die neuen „Home WLAN“ - Einstellungen im Gerät ein.

## 5. REINIGUNG UND WARTUNG

- Nehmen Sie das Gerät immer von allen Stromleitungen, bevor Sie mit dem Reinigen des Geräts beginnen (Abb. 13).
- Tauchen Sie das Gerät niemals in Wasser.

### 5.1 Reinigung des Gehäuses

- Schütten Sie niemals direkt Wasser über das Gerät (Abb. 14).
- Verwenden Sie niemals Benzin, Alkohol oder Lösungsmittel.
- Sprühen Sie niemals Insektizide oder ähnliche Stoffe auf das Gerät, da diese Stoffe den Kunststoff verformen können.
- Reinigen Sie die Oberflächen des Geräts mit einem weichen Lappen und verwenden Sie auf keinen Fall Scheuerschwämme, da diese die Oberflächen zerkratzen können (Abb. 15).

### 5.2 Reinigung des Staub- oder Silberionenfilters

Wie oft man den Filter reinigen muss, hängt von der Nutzungshäufigkeit ab: Bei täglichem Gebrauch empfehlen wir, den Filter ein Mal die Woche zu reinigen.

- Nehmen Sie die Filtergehäuseabdeckung (A9) vom Gerät ab (Abb. 16).
- Ziehen Sie den Staubfilter heraus (Abb. 17).
- Entfernen Sie mit einem Vakuumreiniger den ganzen Staub vom Filter (Abb. 18).
- Wenn der Staubfilter sehr dreckig ist, spülen Sie ihn gründlich unter warmem Wasser aus. Die Wassertemperatur darf nicht über 40°C sein.

- Lassen Sie den Filter vollständig trocknen, bevor Sie ihn wieder einsetzen.

## 5.3 Austauschen des HEPA-Filters (E12)\*

Das Gerät erinnert Sie automatisch, wenn der HEPA-Filter (E12)\* (A7) ausgetauscht werden muss. Nach einer vorher eingestellten Zahl an Betriebsstunden blinkt auf dem Display das  Symbol (C2), um zu melden, dass der Filter ausgetauscht werden muss.

Verwenden Sie immer Original-De'Longhi Filter.

- Nehmen Sie die Filtergehäuseabdeckung (A9) ab (Abb. 16).
- Ziehen Sie den gebrauchten Filter (Abb. 19) heraus und ersetzen Sie ihn durch einen neuen.
- Schließen Sie die Gehäuseabdeckung (mit dem eingesetzten Staubfilter (A8)) wieder.
- Setzen Sie die Filteralarmmeldung zurück, indem Sie mindestens 10 Sekunden lang auf die  Taste (B2) drücken, bis Sie einen langen Piepton hören.

### Hinweis:

Das  Symbol ist nur zur Orientierung gedacht, das heißt, der HEPA-Filter (E12)\* könnte auch öfters ausgetauscht werden, je nach dem wie die Luftqualität ist.

### Für lange Stillstandzeiten







- Nehmen Sie das Gerät von den Versorgungsleitungen und leeren Sie den Behälter (A6).
- Reinigen Sie den Staubfilter (A8) und setzen Sie ihn wieder ein.
- Decken Sie das Gerät mit einer Plastikplane ab, um es vor Staub zu schützen.

## 6. TECHNISCHE SPEZIFIKATIONEN

Netzspannungsversorgung	Siehe Typenschild
Eingangsstrom	“
Maximaler Eingangsstrom	“
Abtauvorrichtung	Ja
Hygrometer	Ja
Ventilatorgeschwindigkeit	3
Luftfilter	Ja
Frequenz:	2400/2483,5 MHz
Maximale Kraftübertragung	10 m W
<b>Betriebsgrenzen:</b>	
Temperatur	2°C - 30°C
Relative Feuchtigkeit	30 - 90%

\* Test durch Drittorganisationen der MPPS-Partikel gemäß EN 1822: 2010. Leistung für 2,5 µm - Partikel bei einem Durchsatz von 80 m<sup>3</sup>/h - Entfeuchtung und Filterung eingeschaltet.

## 7. ALARMELDUNGEN AUF DEM DISPLAY

ALARM	URSACHE	LÖSUNG
	Kein Behälter (A6) oder Behälter falsch positioniert	Stellen Sie den Behälter in seine korrekte Position (siehe Kapitel „3.1 In den Behälter ablassen“)
	Behälter voll	Leeren Sie den Behälter (siehe Kapitel „3.1 In den Behälter ablassen“)
	Raumtemperatur zu niedrig (siehe Betriebsgrenzen im Kap. „6. Technische Spezifikationen“)	Erhöhen Sie, wenn möglich, die Raumtemperatur
	Raumfeuchtigkeit für eine korrekte Messung zu niedrig oder zu hoch (siehe Betriebsgrenzen in Kap. „6. Technische Spezifikationen“)	Stellen Sie das Gerät in einen anderen Raum mit Feuchtigkeits- und Temperaturgraden innerhalb der Betriebsgrenzen: Wenn das Problem andauert, rufen Sie das Kundendienstzentrum an.
	Defekte Sonde	Rufen Sie das Kundendienstzentrum an
	WLAN-Schnittstelle arbeitet nicht richtig	Schalten Sie das Gerät ab und ziehen Sie den Stecker aus der Steckdose. Warten Sie ein paar Minuten, dann stecken Sie den Stecker wieder ein: Wenn das Problem andauert, kontaktieren Sie das Kundendienstzentrum.
	Nach einer voreingestellten Zahl an Betriebsstunden blinkt das  Symbol (C2) am Display, um anzuzeigen, dass der HEPA-Filter (E12)* (A7) ausgetauscht werden muss.	Tauschen Sie den HEPA-Filter (E12)* aus (siehe Kap. „5.3 Austauschen des HEPA-Filter (E12)*“). Wenn der HEPA-Filter (E12)* erst vor Kurzem ausgetauscht wurde, setzen Sie die Alarmmeldung zurück (siehe Kap. „5.3 Austauschen des HEPA-Filters (E12)*“)

## 8. TROUBLESHOOTING

Unten sind mögliche Betriebsstörungen aufgelistet.

Kontaktieren Sie den Kundendienst, wenn das Problem nicht mit der vorgeschlagenen Lösung behoben werden kann.

PROBLEM	URSACHE	LÖSUNG
Das Gerät arbeitet im Entfeuchtungsmodus, aber die Luftfeuchtigkeit im Raum nimmt nicht ab	Der Filter ist verstopft	Reinigen Sie den Staubfilter (Kap. „5.2 Reinigung des Staubfilters“) und kontrollieren Sie, ob der HEPA-Filter (E12)* ausgetauscht werden muss (Siehe Kap. "5.3).
	Entweder die Temperatur oder die Feuchtigkeit im Raum ist zu niedrig	Unter bestimmten Bedingungen entfeuchtet das Gerät die Luft nicht, kontrollieren Sie die Betriebsgrenzen des Geräts (siehe Kap. „6. Technische Spezifikationen“). In bestimmten Fällen empfehlen wir, den Raum, der entfeuchtet werden muss, zu heizen.
	Der eingestellte Feuchtigkeitsgrad ist zu hoch	Stellen Sie einen niedrigeren Feuchtigkeitsgrad ein (siehe Kapitel „4.1 Luftentfeuchtung“).

Lees de apart verstrekte veiligheidsvoorschriften alvorens het apparaat te gebruiken.

## 1. BESCHRIJVING

### 1.1 Beschrijving van het apparaat (A)

- A1. Luchtuitlaatklep
- A2. Tilgrepen
- A3. Kamersensor luchtinlaat
- A4. Zwenkwielen
- A5. Kijkvenster waterniveau
- A6. Opvangtank condens
- A7. Filter type HEPA (E12)\*
- A8. Zilverionen stoffilter
- A9. Afdekking zitting filter
- A10. Rubberen plug continue afvoer
- A11. Dop continue afvoer
- A12. Slang continue afvoer

### 1.2 Beschrijving van het bedieningspaneel (B)

- B1. Toets ON/STAND-BY
- B2. Toets ventilatie
- B3. Toets ontvochtiging
- B4. Toets wifi
- B5. Toets functie zwenken
- B6. Toets drogen
- B7. Toets timer

### 1.3 Beschrijving van het display (C)

- C1. Alarm volle tank
- C2. Symbool aanwezigheid filter type HEPA (E12)\*
- C3. Actieve modus ventilatie
- C4. % Relatieve vochtigheid
- C5. Symbool wifi
- C6. Symbool app control
- C7. Actieve modus drogen
- C8. Uren
- C9. Actieve modus ontvochtiging
- C10. Alarm lage temperatuur
- C11. Symbool externe timer
- C12. Symbool lokale timer

## 2. DOWNLOAD DE APP!



Dit apparaat kan ook gebruikt worden door middel van de "APP De'Longhi Comfort", beschikbaar voor download in Google Play of in de App Store®.

Om gebruik te kunnen maken van alle functies, is een plaatselijk wifi-netwerk (Home WLAN) met internettoegang nodig. Controleer verder dat er geen sprake is van belemmeringen voor de internettoegang: Firewall, Proxy, authenticaties, enz.

## 3. HET CONDENS WATER AFVOEREN

De condens kan op 2 manieren worden afgevoerd:

### 3.1 Afvoer naar de tank

De condens wordt rechtstreeks naar de tank (A6) afgevoerd.

Wanneer de tank vol is, stopt het apparaat en wordt op het display (C) het alarm tank  (C1) weergegeven. Ga als volgt te werk:

1. Verwijder de tank (afb. 1) en ledig hem in een gootsteen of een badkuip.
2. Plaats de tank terug in zijn zitting en zorg ervoor dat de hendel correct geplaatst wordt (afb. 2).

### 3.2 Continue externe afvoer

Als het apparaat voor lange periodes wordt gebruikt zonder dat het mogelijk is de tank regelmatig te ledigen, moet de functie continue afvoer gebruikt worden.

Ga als volgt te werk:

1. Verwijder de dop continue afvoer (A11) van het tuitje door hem linksom te draaien en verwijder dan de rubberen plug continue afvoer (A10) vanaf de opening (afb. 3) (Kijk uit voor eventueel lekkend water!)
2. Bevestig de condensafvoerslang (A12) op het tuitje (afb. 4).
3. Zorg ervoor dat de slang lager dan het tuitje wordt geplaatst (afb. 5), anders zal het water terugstromen naar de tank van het apparaat.  
Zorg er ook voor dat er geen knikken in de slang zitten.

## 4. SELECTIE MODUS

Sluit het apparaat aan op het elektriciteitsnet. Bij het eerste gebruik verschijnt het symbool  op het display en klinkt er tegelijkertijd een geluidssignaal om aan te geven dat het apparaat in de stand-bymodus is.

1. Druk op de toets  (B1) om het apparaat in te schakelen. Het apparaat zal functioneren in de eerder ingestelde modus en de luchtuitlaatklep (A1) zal openen naar een vooraf ingestelde stand (afb. 6).
2. Het apparaat zal in geval van een stroomuitval na het herstellen van de voeding de werking hervatten met de eerder ingestelde bedrijfsmodus.

**Let op:**

Als op het display het symbool  (C1) verschijnt, moet de tank (A6) geledigd worden of goed geplaatst worden (zie paragraaf "3.1 Afvoer naar de tank").





## Luchtfiltratie

Als het filter type HEPA (E12)\* (A7) geïnstalleerd is, zal het apparaat naast de werking in de ingestelde modus ook de lucht van de ruimte filtreren. In dit geval verschijnt het symbool  (C2) op het display.

Het filter is ontworpen voor een maximale duur van 9 maanden, gebaseerd op een gebruik van 8 uur per dag bij een gemiddelde werkbelasting.

Verwijs, om de filtratie-efficiëntie te garanderen, naar paragraaf "5.3 Het filter type HEPA (E12)\* vervangen".

## 4.1 Modus ontvochtiging

1. Druk op de toets  (B3). Op het display knippert het symbool  (C9) (fig. 7).
2. Het display toont de eerder ingestelde waarde van de relatieve vochtigheid. Als het symbool  knippert, kan de instelling gewijzigd worden door herhaaldelijk op de toets  te drukken. Er zijn 9 verschillende instellingen voor relatieve vochtigheid, van 30% (droge omgeving) tot 70% (vochtige omgeving). Afhankelijk van de omgevingsomstandigheden, kan het voor het apparaat eventueel niet mogelijk blijken de minimaal instelbare waarde te bereiken. In deze gevallen wordt aanbevolen om de te ontvochtigen omgeving te verwarmen.
3. Als het symbool  ophoudt met knipperen, toont het display het percentage van de relatieve vochtigheid in de ruimte. Het apparaat heeft mogelijk enkele seconden nodig alvorens de waarde van de relatieve vochtigheid in de ruimte wordt weergegeven.
4. Wanneer de ruimte het ingestelde niveau voor relatieve vochtigheid bereikt, stopt het apparaat de ontvochtiging en blijft het functioneren bij een zeer lage ventilatiesnelheid.

## 4.2 Modus drogen

1. Druk op de toets  (B6). Het display toont het symbool  (C7) (afb. 8).

### Let op:

Het apparaat functioneert automatisch bij maximaal ontvochtigingsvermogen. Aanbevolen voor bijzonder vochtige omgevingen of om de was sneller te drogen.

## 4.3 Modus ventilatie

1. Druk op de toets  (B2). Het display toont het symbool  (C3) en de geselecteerde snelheid (afb. 9).
2. Als het symbool  knippert, kan de ventilatiesnelheid worden afgesteld door herhaaldelijk op de toets  te drukken. Het display toont het nummer van de geselecteerde snelheid (1 ⇒ LOW; 2 ⇒ MED; 3 ⇒ HIGH).

## 4.4 Functie zwenken

1. Druk op de toets  (B5). De luchtuitlaatklep (A1) beweegt op en neer, waardoor de luchtstroom gelijkmatig naar de ruimte wordt verdeeld (afb. 10).
2. Om de luchtuitlaatklep op de gewenste stand te stoppen, moet dezelfde toets nogmaals worden ingedrukt.

## 4.5 Functie timer

De timer kan gebruikt worden om de in- en uitschakeling van het apparaat uit te stellen. Dit voorkomt energieverstopping en verzekert dat het apparaat alleen functioneert wanneer dat nodig is.



De functie timer kan geprogrammeerd worden op het bedieningspaneel of in de app.

- Indien geprogrammeerd op het bedieningspaneel, toont het display het symbool  (C12) (afb. 11).
- Indien geprogrammeerd in de app, toont het display het symbool  (C11) (afb. 12). Voor de programmering van de timer in de app moeten de door de app verstrekte aanwijzingen gevolgd worden.



### De programmering van de uitgestelde inschakeling

1. Druk, bij apparaat in stand-by (), op de toets  (B7): het display toont het symbool  en de waarde van de geselecteerde uren (afb.11);
2. Stel het gewenste aantal uren in door herhaaldelijk op de toets  te drukken. De mogelijke selecties zijn 1, 2, 4, 6, 8 en 12 uur.
3. Het apparaat keert na enkele seconden terug naar de stand-by modus en op het display blijft het symbool  verlicht.
4. Na het verstrijken van de geprogrammeerde tijd wordt het apparaat ingeschakeld in de eerder ingestelde bedrijfsmodus.

### De programmering van de uitgestelde uitschakeling

1. Druk, bij functionerend apparaat, op de toets  (B7): het display toont het symbool  en de waarde van de geselecteerde uren (afb. 11);
2. Stel het gewenste aantal uren in door herhaaldelijk op de toets  te drukken. De mogelijke selecties zijn 1, 2, 4, 6, 8 en 12 uur.
3. Het display keert na enkele seconden terug naar de huidige bedrijfsmodus en het symbool  blijft verlicht.
4. Bij het verstrijken van de geprogrammeerde tijd wordt het apparaat automatisch uitgeschakeld.

### Let op:

- Als de timer geprogrammeerd is, kan de resterende tijd tot de inschakeling of de uitschakeling worden weergegeven door de toets  eenmaal in te drukken.
- Druk, om de functie timer uit te schakelen, tweemaal op de toets . Op het display wordt het symbool  uitgeschakeld.

## 4.6 Functie wifi

Het apparaat heeft een ingebouwde wifi-functie. Houd, om deze functie in of uit te schakelen, de toets  (B4) ingedrukt tot het apparaat twee pieptonen laat horen. Als de functie wifi actief is, toont het display het symbool wifi  (C5) op een van de volgende manieren:

-  **CONTINU BRANDEND**  
dit betekent dat de wifi-functies actief zijn en de "Home WLAN" is gevonden
-  **LANGZAAM KNIPPEREND**  
dit betekent dat het apparaat zoekt naar de "Home WLAN"
-  **SNEL KNIPPEREND**  
dit betekent dat de "Home WLAN" niet is gevonden of niet is ingesteld.
-  **PICTOGRAM "APP CONTROL"**  
Als het pictogram APP CONTROL verschijnt betekent dit dat het laatste commando werd ontvangen via de Externe verbinding (bijv. de APP).

Als de opgeslagen instelling "Home WLAN" gewijzigd moet worden, ga dan als volgt te werk:

1. Houd de toets  ongeveer 20 seconden ingedrukt, tot er een lange piepton klinkt;
2. Gebruik de app om de nieuwe instellingen "Home WLAN" in de eenheid in te stellen.

## 5. REINIGING EN ONDERHOUD

- Koppel het apparaat altijd los van het elektriciteitsnet alvorens handelingen voor de reiniging uit te voeren (afb. 13).
- Dompel het apparaat nooit onder in water.

### 5.1 Reiniging van de buitenkant

- Giet nooit rechtstreeks water over het apparaat (afb. 14).
- Gebruik nooit benzine, alcohol of oplosmiddelen.
- Spuit nooit insecticiden of soortgelijke stoffen op het apparaat omdat deze het plastic kunnen vervormen.
- Reinig het oppervlak van het apparaat met een zachte doek en vermijd het gebruik van schurende sponzen die de oppervlakken kunnen krassen (afb. 15).

### 5.2 Het stof- of zilverionenfilter reinigen

De frequentie van de reiniging is afhankelijk van de gebruiksfrequentie: bij dagelijks gebruik wordt aangeraden het filter wekelijks te reinigen.

- Verwijder de afdekking van de zitting van het filter (A9) vanaf het apparaat (afb. 16).
- Neem het stoffilter uit (afb. 17).
- Verwijder het op het filter aanwezige stof door middel van een stofzuiger (afb. 18).
- Als het filter erg vuil is, spoel het dan goed af onder warm water. Het water mag niet warmer zijn dan 40°C.

- Laat het filter goed opdrogen en plaats het dan terug.

## 5.3 Het filter type HEPA (E12)\* vervangen

Het apparaat zal u er automatisch aan herinneren wanneer het filter type HEPA (E12)\* (A7) vervangen moet worden. Na een vooraf ingesteld aantal gebruiksuren, zal het display het knipperende symbool  (C2) tonen om aan te geven dat het filter vervangen moet worden.

Gebruik altijd de originele filters van De'Longhi.

- Verwijder de afdekking van de zitting van het filter (A9) (afb. 16).
- Verwijder het opgebruikte filter (afb. 19) en vervang het door een nieuw exemplaar.
- Sluit de afdekking van de zitting van het filter (met het aangebrachte stoffilter (A8)).
- Reset het alarm filter door de toets  (B2) gedurende ten minste 10 seconden ingedrukt te houden, tot u een lange piepton hoort.

### Let op:

het symbool  is alleen bedoeld als leidraad en mogelijk kan het noodzakelijk zijn om het filter type HEPA (E12)\* vaker te vervangen, afhankelijk van de kwaliteit van de lucht.

### In geval van langdurig niet-gebruik







- Koppel het apparaat los van het elektriciteitsnet en ledig de tank (A6).
- Reinig het stoffilter (A8) en plaats het terug.
- Bedek het apparaat met een plastic zak om het tegen stof te beschermen.

## 6. TECHNISCHE SPECIFICATIES

Voedingsspanning	Zie typeplaatje
Ingangsvermogen	"
Maximaal ingangsvermogen	"
Vorstbeveiliging	Ja
Hygrometer	Ja
Snelheden ventilator	3
Luchtfilter	Ja
Frequentie:	2400/2483.5 MHz
Maximaal zendvermogen	10 mW
<b>Gebruikslimieten:</b>	
Temperatuur	2°C - 30°C
Relatieve vochtigheid	30 - 90%

- \* Test door externe organisaties van de MPPS-deeltjes volgens EN 1822: 2010. Efficiëntie voor deeltjes van 2,5 µm bij een snelheid van 80 m3/uur - ontvochtiging en filtratie actief.

## 7. ALARMEN WEERGEGEVEN OP HET DISPLAY

ALARM	OORZAAK	OPLOSSING
	Tank (A6) ontbreekt of niet goed geplaatst	Plaats de tank terug op de correcte positie (zie paragraaf "3.1 Afvoer naar de tank")
	Volle tank	Ledig de tank (zie paragraaf "3.1 Afvoer naar de tank")
	Te lage omgevingstemperatuur (zie operationele grenzen in hfdst. "6. Technische Specificaties")	Verhoog de omgevingstemperatuur, indien mogelijk
	De vochtigheid in de ruimte is te laag of te hoog voor een correcte meting (zie operationele grenzen in hfdst. "6. Technische Specificaties")	Verplaats het apparaat naar een andere ruimte met vochtigheids- en temperaturniveaus binnen de grenzen: neem contact op met het servicecentrum indien het probleem aanhoudt.
	Defecte sonde	Neem contact op met het servicecentrum
	Wifi-interface functioneert niet naar behoren	Schakel het apparaat uit en verwijder de stekker uit het stopcontact. Wacht enkele minuten en steek de stekker dan weer in het stopcontact: neem contact op met het servicecentrum indien het probleem aanhoudt.
	Na een vooraf ingesteld aantal gebruiksuren, zal op het display het symbool  (C2) knipperen om aan te geven dat het filter type HEPA (E12)* (A7) vervangen moet worden.	Vervang het filter type HEPA (E12)* (zie par. "5.3 Het filter type HEPA (E12)* vervangen"). Als het filter type HEPA (E12)* recentelijk is vervangen, reset dan het alarm (zie par. "5.3 Het filter type HEPA (E12)* vervangen")

## 8. PROBLEEMEN OPLOSSEN

Hieronder volgt een lijst van mogelijke storingen.

Als het probleem niet aan de hand van de voorgestelde oplossing kan worden verholpen, neem dan contact op met het servicecentrum.

PROBLEEM	OORZAAK	OPLOSSING
Het apparaat functioneert in de modus ontvochtiging, maar het vochtigheidsniveau neemt niet af	Het filter is verstopt	Reinig het stoffilter (par. "5.2 Het stoffilter reinigen") en controleer of het filter type HEPA (E12)* vervangen moet worden (zie par. "5.3).
	De temperatuur of de vochtigheid in de ruimte is te laag	Onder bepaalde omstandigheden zal het apparaat niet ontvochtigen: controleer de operationele grenzen van het apparaat (zie hfdst. "6. Technische Specificaties"). In bepaalde gevallen wordt aangeraden om de te ontvochtigen ruimte te verwarmen.
	Het ingestelde niveau van relatieve vochtigheid is te hoog	Stel een lager vochtigheidsniveau in (zie par. "4.1 Modus ontvochtiging").

Lea las instrucciones de seguridad separadas antes de usar el aparato.

## 1. DESCRIPCIÓN

### 1.1 Descripción del aparato (A)

- A1. Rejilla de salida de aire
- A2. Asas de elevación
- A3. Sensor de entrada de aire de la habitación
- A4. Ruedecillas
- A5. Ventanilla control nivel agua
- A6. Depósito de recogida condensación
- A7. Filtro tipo HEPA (E12)\*
- A8. Filtro de polvo de iones de plata
- A9. F Cubierta de la carcasa del filtro
- A10. Tapón de caucho drenaje continuo
- A11. Tapa de drenaje continuo
- A12. Manguera de drenaje continuo

### 1.2 Descripción del panel de control (B)

- B1. Botón de ON/STAND-BY
- B2. Botón de ventilación
- B3. Botón deshumidificación
- B4. Botón Wi-Fi
- B5. Botón Swing
- B6. Botón Dry
- B7. Botón temporizador

### 1.3 Descripción del display(C)

- C1. Alarma depósito lleno
- C2. Símbolo filtro tipo HEPA (E12)\* presente
- C3. Modo ventilación activo
- C4. % Humedad Relativa
- C5. Símbolo Wi-Fi
- C6. Símbolo control App
- C7. Modo Dry activo
- C8. Horas
- C9. Modo deshumidificación activo
- C10. Alarma temperatura baja
- C11. Símbolo temporizador remoto
- C12. Símbolo temporizador local

## 2. ¡DESCARGA LA APP!



Este aparato también se puede usar con la "De'Longhi Comfort APP" que está disponible en Google Play o se puede descargar desde la App Store®.

Para tener acceso a todas las funciones de red local Wi-Fi se requiere acceso a internet (Home WLAN). Además, controle que no haya impedimentos para acceder a Internet: Firewall, Proxy, autenticaciones, etc.

## 3. DRENANDO EL AGUA CONDENSADA

La condensación se puede drenar de 2 formas:

### 3.1 Drenaje en el depósito

La condensación se drena directamente en el depósito (A6).

Cuando el depósito está lleno, el aparato se detiene y en el display (C) aparece la alarma depósito  (C1). Proceda de la siguiente manera:

1. Remueva el tanque (fig. 1) y vacíelo en un fregadero o en una bañera.
2. Vuelva a colocar el depósito en su alojamiento, asegurándose de que el asa esté bien colocada (fig. 2).

### 3.2 Drenaje externo continuo

Si el aparato se utiliza durante largos períodos de tiempo sin la posibilidad de vaciar regularmente el depósito, debe utilizarse la función de drenaje continuo.

Proceda de la siguiente manera:

1. Remueva el tapón de drenaje continuo (A11) de la boquilla, girándolo en sentido antihorario, a continuación remueva el tapón de caucho de drenaje continuo (A10) de la apertura (fig. 3) (¡Cuidado con las fugas de agua!)
2. Conecte la manguera de drenaje de la condensación (A12) a la boquilla (fig. 4).
3. Asegúrese de que la manguera esté colocada debajo de la boquilla (fig. 5) o el agua regresará al depósito del aparato. También asegúrese de que no haya torceduras en la manguera.

## 4. SELECCIÓN MODO

Conecte el aparato a la red eléctrica. Al utilizarlo por primera vez el símbolo  aparecerá en el display y, al mismo tiempo, sonará una señal acústica para indicar que el aparato está en modo de espera.

1. Para encender el aparato, toque el botón  (B1). El aparato funcionará en el modo previamente establecido y la rejilla de salida de aire (A1) se abrirá en una posición preestablecida (fig. 6).
2. Si hay un apagón, cuando se restablezca la energía, el aparato volverá a funcionar en el modo de funcionamiento establecido previamente.

### Nota:

Si el símbolo  (C1) aparece en el display, el depósito (A6) necesita ser vaciado o colocado de manera adecuada (consulte el párrafo "3.1 Drenaje en el depósito").







## Filtración del aire

Si el tipo HEPA (E12)\* (A7) está instalado, además de funcionar en el modo preseleccionado, el aparato también filtrará el aire de la habitación. En este caso, el símbolo  (C2) aparecerá en el display. El filtro está diseñado para durar hasta 9 meses, basado en un uso diario de 8 horas con una carga de trabajo media.

Para mantener la eficacia de la filtración, consulte el párrafo "5.3 Sustitución del filtro de tipo HEPA (E12)\*".

## 4.1 Modo deshumidificación

1. Toque el botón  (B3). En símbolo  (C9) parpadeará en el display (fig. 7).
2. El display muestra el valor de humedad relativa previamente ajustado. Cuando el símbolo  parpadea, el ajuste puede cambiarse tocando repetidamente el botón . Hay 9 ajustes diferentes de humedad relativa que van desde el 30% (ambiente seco) al 70% (ambiente húmedo). Dependiendo de las condiciones ambientales, puede que no sea posible que el aparato alcance el valor mínimo establecido. En estos casos, se recomienda calentar el ambiente que debe deshumidificarse.
3. Cuando el símbolo  deja de parpadear, el display muestra el porcentaje de humedad relativa en la habitación. El aparato podría tomar unos segundos en mostrar el valor de la humedad relativa de la habitación.
4. Cuando la habitación alcanza el nivel de humedad relativa preestablecido, el aparato deja de deshumidificar y funciona a una velocidad de ventilación muy lenta.





## 4.2 Modo seco

1. Toque el botón  (B6). La pantalla muestra el símbolo  (C7) (fig. 8).

### Nota:

El aparato funciona automáticamente a la máxima capacidad de deshumidificación. Recomendado para ambientes particularmente húmedos o para secar la ropa más rápidamente.

## 4.3 Modo Ventilación

1. Toque el botón  (B2). El display muestra el símbolo  (C3) y la velocidad seleccionada (fig. 9).
2. Cuando el símbolo  parpadea, la velocidad de ventilación puede ajustarse presionando repetidamente el botón . El display muestra el número correspondiente a la velocidad seleccionada (1 ⇒ LOW; 2 ⇒ MED; 3 ⇒ HIGH).



## 4.4 Función cambio

1. Pulse el botón (B5) . La rejilla de salida de aire (A1) se mueve hacia arriba y hacia abajo, distribuyendo uniformemente el flujo de aire en la habitación (fig. 10).
2. Para detener la rejilla en la posición deseada, toque el mismo botón de nuevo.





## 4.5 Función temporizador

El temporizador puede utilizarse para retrasar el encendido y el apagado del aparato. Esto evitará el desperdicio de energía, asegurando que el aparato funcione solo cuando sea necesario.





La función de temporizador puede programarse desde el panel de control o desde la aplicación.

- Si está programada desde el panel de control: el display muestra el símbolo  (C12) (fig. 11).
- Si está programada desde la aplicación: el display muestra el símbolo  (C11) (fig. 12). Para programar el temporizador desde la aplicación, siga las instrucciones suministradas en la misma.



### Cómo programar un inicio retardado

1. Con el aparato en modo de espera () , toque el botón  (B7): el display mostrará el símbolo  y el número relativo a las horas seleccionadas (fig. 11);
2. Ajuste el número de horas deseadas tocando repetidamente el botón . Se pueden seleccionar 1, 2, 4, 6, 8, 12 horas.
3. Después de unos segundos, el aparato volverá al modo de espera y el símbolo  permanecerá encendido en el display.
4. Después de programar el tiempo, el aparato se encenderá en el modo de funcionamiento previamente establecido.



### Cómo programar un apagado retardado





1. Mientras el aparato está funcionando, toque el botón  (B7): el display muestra el símbolo  y el número relativo a las horas seleccionadas (fig. 11);
2. Ajuste el número de horas deseado tocando repetidamente el botón . Se pueden seleccionar 1, 2, 4, 6, 8, 12 horas.
3. Después de pocos segundos, el display regresa al modo de funcionamiento actual y el símbolo  permanece encendido.
4. Después de programar el tiempo, el aparato se apagará automáticamente.

### Nota:

- Una vez que se ha programado el temporizador, para ver el tiempo restante hasta el encendido o el apagado, toque el botón  una vez.
- Para desactivar la función temporizador, pulse el botón  dos veces. El símbolo  en el display se apagará.

## 4.6 Función Wi-Fi

El aparato tiene una función Wi-Fi incorporada. Para activar o desactivar esta función, mantenga el botón  (B4) presionado hasta que el aparato emite dos pitidos. Cuando la función Wi-Fi está activa, el display mostrará el símbolo Wi-Fi  (C5) con los siguientes modos de funcionamiento:

-  **FIJADO**  
esto significa que las funciones Wi-Fi están activas y se ha encontrado el "Home WLAN"
-  **PARPADEO LENTO**  
esto significa que el aparato está buscando la "Home WLAN"
-  **PARPADEO RÁPIDO**  
esto significa que no se ha encontrado la WLAN" o no se ha programado.
-  **ICONO "APP CONTROL"**  
Cuando el icono APP CONTROL aparece esto significa que el último mando se recibió por Conexión Remota (p.e. APP).

Si el ajuste "Home WLAN" guardado necesita ser cambiado, proceda como sigue:

1. Mantenga el botón  presionado por aproximadamente 20 segundos hasta escuchar un pitido largo;
2. Use la app para configurar los nuevos ajustes "Home WLAN" en la unidad.

## 5. LIMPIEZA Y MANTENIMIENTO

- Desconecte siempre el aparato de la red eléctrica antes de realizar las operaciones de limpieza (fig. 13).
- No sumerja nunca el aparato en agua.

### 5.1 Limpieza de la carcasa

- Nunca vierta agua directamente sobre el aparato (fig. 14).
- No use nunca petróleo, alcohol o disolventes.
- Nunca rocíe insecticidas o sustancias similares ya que pueden deformar el plástico.
- Limpie las superficies del aparato con un paño suave y no utilice esponjas abrasivas, ya que estas pueden rayar las superficies mismas (fig. 15).

### 5.2 Limpieza del filtro de polvo o de iones de plata

La frecuencia de limpieza dependerá de la frecuencia de uso: si se usa diariamente, se recomienda limpiar el filtro cada semana.

- Remueva la cubierta de la carcasa del filtro (A9) del aparato (fig. 16).
- Saque el filtro de polvo (fig. 17).
- Elimine el polvo del filtro con una aspiradora (fig. 18).
- Si el filtro de polvo está muy sucio, aclárelo bien en agua tibia. La temperatura del agua no debe exceder 40° C.
- Déjelo secar completamente, luego colóquelo de nuevo en su lugar.

### 5.3 Reemplazo del filtro tipo HEPA (E12)\*

El aparato le recordará automáticamente cuándo el filtro tipo HEPA (E12)\* (A7) necesita ser cambiado. Después de un número de horas de funcionamiento preestablecido, el display muestra

el símbolo  intermitente (C2) para indicar que el filtro necesita ser reemplazado.

Use siempre filtros originales De'Longhi.

- Remueva la cubierta de la carcasa del filtro (A9) (fig. 16).
- Saque el filtro usado (fig. 19) y reemplácelo con uno nuevo.
- Cierre la cubierta de la carcasa del filtro (con el filtro de polvo (A8) colocado).
- Reinicie la alarma del filtro manteniendo presionado el botón  (B2) por al menos 10 segundos hasta que escuche un pitido largo.

#### Nota:

el símbolo  es solo una guía y puede ser necesario reemplazar el filtro tipo HEPA (E12)\* con más frecuencia, dependiendo de la calidad del aire.

## En caso de largos periodos de pausa







- Desconecte el aparato de la red eléctrica y vacíe el depósito (A6).
- Limpie el filtro de polvo (A8) y colóquelo de nuevo.
- Tape el aparato con una bolsa de plástico para protegerlo del polvo.

## 6. ESPECIFICACIONES TÉCNICAS

Voltaje alimentación eléctrica	Consulte la placa de clasificación
Potencia de entrada	"
Máxima potencia de entrada	"
Dispositivo descongelación	Sí
Higrómetro	Sí
Velocidad ventilador	3
Filtro de aire	Sí
Frecuencia:	2400/2483.5 MHz
Potencia de transmisión máxima	10 mW
<b>Límites operativos:</b>	
Temperatura	2° C - 30° C
Humedad Relativa	30 - 90%

- \* Prueba por organizaciones de terceras partes de partículas MPPS de acuerdo con EN 1822: 2010. Eficiencia para las partículas de 2,5 µm a una tasa de 80 m3/h - deshumidificación y filtración activas.

## 7. ALARMAS MOSTRADAS EN DISPLAY

ALARMA	CAUSA	SOLUCIÓN
	Depósito (A6) faltante o mal posicionado	Vuelva a colocar el depósito en su posición correcta (consulte el párrafo "3.1 Drenaje en el depósito")
	Depósito lleno	Vacíe el depósito (consulte el párrafo "3.1 Drenaje en el depósito")
	La temperatura de la habitación es demasiado baja (consulte los límites de funcionamiento en el cap. "6. Especificaciones Técnicas")	Aumente si es posible la temperatura de la habitación
	La humedad en la habitación es demasiado baja o demasiado alta para una medición correcta (consulte los límites de operación en el cap. "6. Especificaciones Técnicas")	Mueva el aparato a otra habitación con niveles de humedad y temperatura dentro de los límites de funcionamiento: si el problema persiste, llame al Servicio de Asistencia.
	Sonda defectuosa	Llame al Servicio de Asistencia
	La interfaz Wi-Fi no está trabajando adecuadamente	Apague el aparato y desconecte el enchufe de la toma de corriente. Espere unos minutos, vuelva a conectar el enchufe: si el problema persiste, contacte al Servicio de Asistencia.
	Después de un número de horas de funcionamiento preestablecido, el símbolo  (C2) parpadea en el display para indicar que el filtro tipo HEPA (E12)* necesita (A7) ser reemplazado.	Reemplace el filtro tipo HEPA (E12)* (consulte el párr. "5.3 Reemplazando el filtro tipo HEPA (E12)*"). Si el filtro tipo HEPA (E12)* ha sido cambiado recientemente, reinicie la alarma (consulte el párr."5.3 Reemplazando el filtro tipo HEPA (E12)*")

## 8. RESOLUCIÓN DE PROBLEMAS

A continuación presentamos una lista de posibles funcionamientos incorrectos.

Si el problema no se puede resolver mediante la solución propuesta, contacte el servicio de asistencia.

PROBLEMA	CAUSA	SOLUCIÓN
El aparato está funcionando en modo deshumidificación, pero la humedad no se reduce	El filtro está obstruido	Limpie el filtro de polvo (párr. "5.2 Limpieza del filtro de polvo") y compruebe si el filtro tipo HEPA (E12)* necesita ser reemplazado (consulte el párrafo "5.3).
	La temperatura o la humedad de la habitación es demasiado baja	En determinadas condiciones, el aparato no deshumidificará: compruebe los límites de funcionamiento del aparato (consulte el cap. "6. Especificaciones Técnicas"). En ciertos casos, se recomienda calentar la habitación que necesita deshumidificarse.
	El nivel de humedad relativa establecido es demasiado alto	Ajuste un valor de humedad inferior (consulte el párrafo "4.1 Modo Deshumidificación").

Leia as instruções de segurança em separado antes de usar o aparelho.

## 1. DESCRIÇÃO

### 1.1 Descrição do aparelho (A)

- A1. Anteparo de saída de ar
- A2. Pegas de elevação
- A3. Admissão do ar do sensor da divisão
- A4. Rodízios
- A5. Janela de visualização do nível da água
- A6. Tanque de recolha do condensado
- A7. Filtro de tipo HEPA (E12)\*
- A8. Filtro do pó de iões de prata
- A9. Tampa do alojamento do filtro
- A10. Rolha de borracha de escoamento contínuo
- A11. Tampa de drenagem contínua
- A12. Tubo flexível de drenagem contínua

### 1.2 Descrição do painel de comando (B)

- B1. Botão LIGAR/EM ESPERA
- B2. Botão de ventilação
- B3. Botão de desumidificação
- B4. Botão do Wi-Fi
- B5. Botão oscilar
- B6. Botão secar
- B7. Botão temporizador

### 1.3 Descrição do ecrã (C)

- C1. Alarme de tanque cheio
- C2. Símbolo presente de filtro de tipo HEPA (E12)\*
- C3. Modo de ventilação ativo
- C4. % de humidade relativa
- C5. Símbolo do Wi-Fi
- C6. Símbolo de controlo da app
- C7. Modo de secagem ativo
- C8. Horas
- C9. Modo de desumidificação ativo
- C10. Alarme de temperatura baixa
- C11. Símbolo de temporizador remoto
- C12. Símbolo de temporizador local

## 2. DESCARREGUE A APP!



Este aparelho também pode ser usado com a "De'Longhi Comfort APP", que está disponível no Google Play ou pode ser descarregada a partir da App Store®.

Para poder aceder a todas as funções, é necessária uma rede local de W-Fi (WLAN caseira) om acesso à Internet. Além disso, certifique-se da inexistência de impedimentos no acesso à Internet: Firewall, Proxy, autenticações, etc.

## 3. DRENAGEM DA ÁGUA DE CONDENSADO

O condensado pode ser escoado de 2 formas:

### 3.1 Escoamento para o tanque

O condensado é escoado diretamente para o tanque (A6).

Quando o tanque estiver cheio, o aparelho para e o ecrã (C) mostra o alarme do tanque  (C1). Proceda conforme se segue:

1. Remova o tanque (fig. 1) e esvazie-o num lavatório ou banheira.
2. Substitua o tanque no seu alojamento, certificando-se de que a pega está corretamente colocada (fig. 2).

### 3.2 Continue o escoamento externo

Se o aparelho for usado durante longos períodos de tempo sem a possibilidade de esvaziamento regular do tanque, deverá ser usada a função de drenagem contínua.

Proceda conforme se segue:

1. Remova a tampa de drenagem contínua (A11) do bico, rodando-a no sentido anti-horário e, em seguida, remova a rolha de borracha de escoamento contínua (A10) da abertura (fig. 3) (Esteja atento a fugas de água!)
2. Ligue o tubo flexível de drenagem do condensado (A12) ao bico (fig. 4).
3. Certifique-se de que o tubo flexível é colocado sob o bico (fig. 5) ou a água irá retornar ao tanque do aparelho. Certifique-se também da inexistência de dobras no tubo flexível.

## 4. SELEÇÃO DO MODO

Ligue o aparelho à fonte de alimentação. Na primeira utilização, o símbolo  irá aparecer no ecrã e, em simultâneo, soará um sinal acústico que indica que o aparelho está no modo de espera.

1. Para ligar o aparelho, toque no botão  (B1). O aparelho irá operar no modo anteriormente definido e o anteparo de saída de ar (A1) irá abrir na posição predefinida (fig. 6).
2. Em caso de apagão, quando a alimentação for restabelecida, o aparelho irá retomar o funcionamento no modo anteriormente definido.

### Nota:

Se aparecer o símbolo  (C1) no ecrã, o tanque (A6) deve ser esvaziado ou corretamente colocado (ver parágrafo "3.1 Drenagem para o tanque").





## Filtração do ar

Caso seja instalado um filtro de tipo HEPA (E12)\* (A7) além do funcionamento no modo predefinido, o aparelho irá também filtrar o ar na divisão. Neste caso, o símbolo  (C2) será apresentado no ecrã.



O filtro foi pensado para durar até 9 meses, com base numa utilização diária de 8 horas à carga de trabalho média.

Para manter a eficácia da filtração, consulte o parágrafo "5.3 Substituir o filtro tipo HEPA (E12)\*".

## 4.1 Modo de desumidificação

1. Toque no botão  (B3). O símbolo  (C9) irá piscar no ecrã (fig. 7).
2. O ecrã mostra o valor da humidade relativa anteriormente definido. Quando o símbolo  pisca, a definição pode ser alterada tocando repetidamente no botão . Existem 9 definições diferentes de humidade relativa desde 30% (ambiente seco) até 70% (ambiente húmido). Dependendo das condições ambientais, poderá não ser possível que o aparelho atinja o valor configurável mínimo. Nestes casos, é recomendável aquecer o ambiente que deverá ser desumidificado.
3. Quando o símbolo  para de piscar, o ecrã mostra a percentagem de humidade relativa na divisão. O aparelho poderá demorar alguns segundos a exibir o valor da humidade relativa na divisão.
4. Quando a divisão atinja o nível de humidade relativa predefinido, o aparelho para a desumidificação e funciona a uma velocidade de ventilação muito lenta.





## 4.2 Modo de secagem

1. Toque no botão  (B6). O ecrã mostra o símbolo  (C7) (fig. 8).

### Nota:

O aparelho funciona automaticamente à capacidade de desumidificação máxima. É recomendado para ambientes particularmente húmidos ou para secar a roupa lavada mais rapidamente.

## 4.3 Modo de ventilação

1. Toque no botão  (B2). O ecrã mostra o símbolo  (C3) e a velocidade selecionada (fig. 9).
2. Quando o símbolo  pisca, a velocidade de ventilação pode ser ajustada premindo repetidamente o botão . O ecrã mostra o número correspondente à velocidade selecionada (1 ⇒ LOW; 2 ⇒ MED; 3 ⇒ HIGH).



## 4.4 Função oscilação

1. Prima o botão (B5) . O anteparo de saída de ar (A1) move-se para cima e para baixo, distribuindo o fluxo de ar de forma uniforme na divisão (fig. 10).
2. Para parar o anteparo na posição desejada, toque de novo no mesmo botão.





## 4.5 Função do temporizador

O temporizador pode ser usado para adiar o arranque e o encerramento do aparelho. Isto irá evitar desperdícios energéticos, garantindo que o aparelho só funciona quando é necessário.





A função do temporizador pode ser programada tanto a partir do painel de comando como da app.

- Se programada a partir do painel de comando: o ecrã mostra o símbolo  (C12) (fig. 11).
- Se programado a partir da app: o ecrã mostra o símbolo  (C11) (fig. 12). Para programar o temporizador a partir da app, siga as instruções fornecidas na app.



### Como programar a inicialização com atraso

1. Com o aparelho em espera () , toque no botão  (B7): o ecrã irá mostrar o símbolo  e o número relativo às horas selecionadas (fig. 11);
2. Defina o número de horas desejadas tocando repetidamente no botão . Podem ser selecionadas 1, 2, 4, 6, 8, 12 horas.
3. Após alguns segundos, o aparelho irá regressar ao modo de espera e o símbolo  irá permanecer ligado no ecrã.
4. Após o tempo programado, o aparelho liga-se no modo de funcionamento anteriormente definido.

### Como programar o desligamento com atraso

1. Com o aparelho em funcionamento, toque no botão  (B7): o ecrã irá mostrar o símbolo  e o número relativo às horas selecionadas (fig. 11);
2. Defina o número de horas desejadas tocando repetidamente no botão . Podem ser selecionadas 1, 2, 4, 6, 8, 12 horas.
3. Após alguns segundos, o ecrã regressa ao modo de funcionamento atual e o símbolo  permanece aceso.
4. Após o tempo programado, o aparelho irá desligar-se automaticamente.



### Nota:

- Uma vez programado o temporizador, para ver o tempo restante até ao arranque ou ao encerramento, toque uma vez no botão .
- Para desativar a função do temporizador, prima duas vezes o botão . O símbolo  no ecrã irá desligar-se.

## 4.6 Função de Wi-Fi

O aparelho possui uma função de Wi-Fi incorporada. Para ativar ou desativar esta função, mantenha o botão  (B4)

premiado até o aparelho emitir dois bipes. Quando a função de Wi-Fi está ativa, o ecrã mostra o símbolo do Wi-Fi  (C5) com os seguintes modos de funcionamento:

-  **FIXA**  
significa que as funções de Wi-Fi estão ativas e que foi encontrada a “WLAN caseira”
-  **INTERMITÊNCIAS LENTAS**  
significa que o aparelho está à procura da “WLAN caseira”
-  **INTERMITÊNCIAS RÁPIDAS**  
significa que a “WLAN caseira” não foi encontrada ou que não foi definida.



#### ÍCONE “CONTROLO DA APP”

Quando o ícone de CONTROLO DA APP é apresentado, significa que o último comando foi recebido através da ligação remota (por ex., da APP).

Se a definição da “WLAN caseira” tiver de ser alterada, proceda conforme se segue:

1. Mantenha o botão  premido durante cerca de 20 segundos até ser emitido um bipe longo;
2. Utilize a app para definir as novas definições de “WLAN caseira” na unidade.

## 5. LIMPEZA E MANUTENÇÃO

- Desligue sempre o aparelho da corrente, antes de levar a cabo quaisquer operações de limpeza (fig. 13).
- Nunca submerja o aparelho em água.

### 5.1 Limpeza do armário

- Nunca verta água diretamente sobre o aparelho (fig. 14).
- Nunca utilize petróleo, álcool ou solventes.
- Nunca vaporize inseticidas ou substâncias semelhantes, uma vez que podem deformar o plástico.
- Limpe as superfícies do aparelho usando um pano suave e não recorra a esponjas abrasivas, pois estas podem riscar as próprias superfícies (fig. 15).

### 5.2 Limpeza do filtro do pó ou de iões de prata

A frequência da limpeza irá depender da frequência da utilização: em caso de utilização diária, é recomendável limpar o filtro todas as semanas.

- Remova a tampa do alojamento do filtro (A9) do aparelho (fig. 16).
- Extraia o filtro do pó (fig. 17).
- Remova qualquer pó do filtro usando um aspirador (fig. 18).
- Se o filtro do pó se encontrar muito sujo, enxague bem com água morna. A temperatura da água não pode ultrapassar os 40°C.
- Deixe secar completamente e, em seguida, coloque-o de novo na sua posição.

## 5.3 Substituição do filtro tipo HEPA (E12)\*

O aparelho irá recordá-lo automaticamente quando o filtro de tipo HEPA (E12)\* (A7) necessitar de ser substituído. Após um número predefinido de horas de funcionamento, o ecrã mostra um símbolo  (C2) para indicar que o filtro deve ser substituído. Utilize sempre filtros De’Longhi de origem.

- Remova a tampa do alojamento do filtro (A9) (fig. 16).
- Extraia o filtro usado (fig. 19) e substitua-o por outro novo.
- Limpe a tampa do alojamento do filtro (com o filtro do pó (A8) inserido).
- Redefina o alarme do filtro mantendo o botão  (B2) premido durante pelo menos 10 segundos, até ouvir um bipe longo.

#### Nota:

O símbolo  destina-se apenas a ser usado como uma orientação e poderá ter de ser substituído por um filtro de tipo HEPA (E12)\* com maior frequência, dependendo da qualidade do ar em questão.

### Para longos períodos de inatividade

- Desligue o aparelho da corrente e esvazie o tanque (A6).
- Limpe o filtro do pó (A8) e volte a inseri-lo.
- Cubra o aparelho com um saco de plástico para o proteger da sujidade.

## 6. ESPECIFICAÇÕES TÉCNICAS



Tensão de alimentação	Ver a placa de classificação
Potência de entrada	“
Potência máxima de entrada	“
Dispositivo de descongelamento	Sim
Higrómetro	Sim
Velocidade da ventoinha	3
Filtro do ar	Sim
Frequência:	2400/2483,5 MHz
Potência máxima de transmissão	10 mW

#### Limites de funcionamento:

Temperatura	2°C - 30°C
Humidade relativa	30 - 90%

\* Partículas MPPS, testado por terceiros de acordo com a norma EN 1822: 2010. Eficiência para partículas de 2,5 µm a uma taxa de 80 m3/h - desumidificação e filtração ativa.

## 7. ALARMES MOSTRADOS NO ECRÃ

ALARME	CAUSA	SOLUÇÃO
	Tanque (A6) em falta ou incorretamente posicionado	Coloque o tanque de novo na sua posição correta (ver o parágrafo “3.1 Drenagem para o tanque”)
	Tanque cheio	Esvazie o tanque (ver o parágrafo “3.1 Drenagem para o tanque”)
	Temperatura ambiente demasiado baixa (ver limites de funcionamento no cap. “6. Especificações técnicas”)	Se possível, aumente a temperatura ambiente
	A humidade ambiente é demasiado baixa ou alta para uma medição correta (ver limites de funcionamento no cap. “6. Especificações técnicas”)	Desloque o aparelho para outra divisão com níveis de humidade e temperatura dentro dos limites de funcionamento: se o problema persistir, contacte o centro de assistência.
	Sonda com falha	Telefone para o centro de assistência técnica
	A interface de Wi-Fi não funciona devidamente	Desligue o aparelho e retire a ficha da tomada de corrente. Aguarde alguns minutos e, em seguida, reinsira a ficha: se o problema persistir, contacte o centro de assistência técnica.
	Após um número predefinido de horas de funcionamento, o símbolo  (C2) pisca no ecrã, para indicar que o filtro de tipo HEPA (E12)* (A7) deve ser substituído.	Substitua o filtro tipo HEPA (E12)* (ver par. “5.3 Substituição do filtro tipo HEPA (E12)*”). Caso o filtro de tipo HEPA (E12)* tenha sido recentemente substituído, redefina o alarme (consulte o par. “5.3 Substituição do filtro tipo HEPA (E12)*”).

## 8. RESOLUÇÃO DE PROBLEMAS

Segue-se uma lista de possíveis avarias.

Se o problema não puder ser resolvido usando a solução proposta, contacte o centro de assistência técnica.

PROBLEMA	CAUSA	SOLUÇÃO
O aparelho funciona no modo de desumidificação mas a humidade não diminui	O filtro está entupido	Limpe o filtro do pó (par. “5.2 Limpeza do filtro do pó”) e verifique se o filtro de tipo HEPA (E12)* necessita de ser substituído (ver par. “5.3).
	Temperatura ou humidade ambiente demasiado baixa	Em certas condições, o aparelho não desumidifica: verifique os limites de funcionamento do aparelho (ver cap. “6. Especificações técnicas”). EM certos casos, é recomendável aquecer o ambiente que necessita de ser desumidificado.
	O nível de humidade relativa definido é demasiado alto	Defina um valor de humidade mais baixo (consulte o parágrafo “4.1 Modo de desumidificação”).

Διαβάστε τις οδηγίες ασφαλείας προτού χρησιμοποιήσετε τη συσκευή.

## 1. ΠΕΡΙΓΡΑΦΗ

### 1.1 Περιγραφή της συσκευής (A)

- A1. Περίοδα εξόδου αέρα
- A2. Λαβές
- A3. Αισθητήρας εισαγωγής αέρα δωματίου
- A4. Ροδάκια
- A5. Θυρίδα εμφάνισης στάθμης νερού
- A6. Δοχείο συλλογής συμπυκνώματος
- A7. Φίλτρο τύπου HEPA (E12)\*
- A8. Φίλτρο σκόνης ιόντων αργύρου
- A9. Κάλυμμα φίλτρου
- A10. Λαστιχένια τάπα συνεχούς αποστράγγισης
- A11. Πώμα συνεχούς αποστράγγισης
- A12. Σωλήνας συνεχούς αποστράγγισης

### 1.2 Περιγραφή του πίνακα ελέγχου (B)

- B1. Πλήκτρο «ON/STAND-BY»
- B2. Κουμπί ανεμιστήρα
- B3. Κουμπί αφύγρασης
- B4. Κουμπί Wi-Fi
- B5. Κουμπί Swing
- B6. Κουμπί στεγνώματος
- B7. Κουμπί χρονοδιακόπτη

### 1.3 Περιγραφή της οθόνης (C)

- C1. Προειδοποίηση γεμάτου δοχείου
- C2. Σύμβολο παρουσίας φίλτρου τύπου HEPA (E12)\*
- C3. Λειτουργία ανεμιστήρα ενεργή
- C4. % Σχετική Υγρασία
- C5. Σύμβολο Wi-Fi
- C6. Σύμβολο ελέγχου Εφαρμογής
- C7. Λειτουργία στεγνώματος ενεργή
- C8. Ώρες
- C9. Λειτουργία αφύγρασης ενεργή
- C10. Προειδοποίηση χαμηλής θερμοκρασίας
- C11. Σύμβολο απομακρυσμένου χρονοδιακόπτη
- C12. Σύμβολο τοπικού χρονοδιακόπτη

## 2. ΛΗΨΗ ΤΗΣ ΕΦΑΡΜΟΓΗΣ!



Η συσκευή αυτή μπορεί επίσης να χρησιμοποιηθεί με την εφαρμογή «De'Longhi Comfort APP» που διατίθεται στο Google Play ή που μπορείτε να κατεβάσετε από το App Store®.

Για να αποκτήσετε πρόσβαση σε όλες τις λειτουργίες, απαιτείται ένα τοπικό δίκτυο Wi-Fi (Home WLAN) με πρόσβαση στο διαδίκτυο. Επίσης, επιβεβαιώστε ότι δεν παρεμποδίζεται η πρόσβαση στο Διαδίκτυο: Firewall, Proxy, πιστοποίηση ταυτότητας, κτλ.

## 3. ΑΠΟΣΤΡΑΓΓΙΣΗ ΤΟΥ ΝΕΡΟΥ ΣΥΜΠΥΚΝΩΣΗΣ

Το συμπύκνωμα μπορεί να αδειάσει με 2 τρόπους:

### 3.1 Αποστράγγιση μέσα στο δοχείο

Το συμπύκνωμα αποστραγγίζεται απευθείας στο δοχείο (A6).

Όταν το δοχείο είναι γεμάτο, η συσκευή σταματάει και η οθόνη (C) δείχνει την προειδοποίηση δοχείου  (C1). Προχωρήστε με τον ακόλουθο τρόπο:

1. Αφαιρέστε το δοχείο (εικ. 1) και αδειάστε το μέσα σε νεροχύτη ή μπανιέρα.
2. Ξαναβάλτε το δοχείο στη θέση του, επιβεβαιώνοντας ότι η λαβή έχει τοποθετηθεί σωστά (εικ. 2).

### 3.2 Συνεχής εξωτερική αποστράγγιση

Εάν η συσκευή χρησιμοποιείται για μεγάλο χρονικό διάστημα χωρίς να υπάρχει δυνατότητα για τακτικό άδειασμα του δοχείου, θα πρέπει να χρησιμοποιείται η λειτουργία συνεχούς αποστράγγισης. Προχωρήστε με τον ακόλουθο τρόπο:

1. Αφαιρέστε το πώμα συνεχούς αποστράγγισης (A11) από το στόμιο, περιστρέφοντάς το αριστερόστροφα και έπειτα αφαιρέστε τη λαστιχένια τάπα συνεχούς αποστράγγισης (A10) από το άνοιγμα (εικ. 3) (Προσοχή στο νερό που ενδεχομένως να στάξει!)
2. Συνδέστε τον σωλήνα αποστράγγισης συμπυκνώματος (A12) στο στόμιο (εικ. 4).
3. Βεβαιωθείτε ότι ο σωλήνας βρίσκεται πιο κάτω από το στόμιο (εικ. 5) διότι διαφορετικά το νερό θα επιστρέψει στο δοχείο της συσκευής. Επίσης βεβαιωθείτε ότι ο σωλήνας δεν παρουσιάζει συστροφές.

## 4. ΕΠΙΛΟΓΗ ΤΡΟΠΟΥ ΛΕΙΤΟΥΡΓΙΑΣ

Συνδέστε τη συσκευή στη ηλεκτρική ρεύμα. Μετά την πρώτη χρήση, το σύμβολο  θα εμφανιστεί στην οθόνη και ταυτόχρονα, ένα ηχητικό σήμα θα ακουστεί υποδεικνύοντας ότι η συσκευή είναι σε κατάσταση αναμονής (stand-by).

1. Για να ενεργοποιήσετε τη συσκευή, πατήστε το κουμπί  (B1). Η συσκευή θα λειτουργήσει με τον τρόπο λειτουργίας που είχε οριστεί προηγουμένως και η περίοδος εξόδου αέρα (A1) θα ανοίξει σε μια προκαθορισμένη θέση (εικ. 6).
2. Σε περίπτωση διακοπής ρεύματος, μόλις το ρεύμα αποκατασταθεί, η συσκευή θα συνεχίσει να λειτουργεί με τον τρόπο λειτουργίας που είχε οριστεί προηγουμένως.



### Σημαντικό:

Εάν το σύμβολο  (C1) εμφανιστεί στην οθόνη, θα πρέπει να αδειάσετε το δοχείο (A6) ή να το τοποθετήσετε σωστά (δείτε παράγραφο «3.1 Αποστράγγιση μέσα στο δοχείο»).





### Φιλτράρισμα αέρα

Εάν το φίλτρο τύπου HEPA (E12)\* (A7) είναι εγκατεστημένο, εκτός από τη λειτουργία στον προκαθορισμένο τρόπο λειτουργίας, η συσκευή θα φιλτράρει επίσης τον αέρα στο δωμάτιο. Σε αυτή την περίπτωση, το σύμβολο  (C2) θα εμφανιστεί στην οθόνη.



Το φίλτρο έχει σχεδιαστεί για να διαρκεί έως 9 μήνες, βάσει 8 ωρης καθημερινής χρήσης με μέτριο φόρτο λειτουργίας.

Για τη διατήρηση της αποτελεσματικότητας του φιλτραρίσματος, δείτε παράγραφο «5.3 Αντικατάσταση του φίλτρου τύπου HEPA (E12)\*».

### 4.1 Λειτουργία αφύγρανσης

1. Πατήστε το κουμπί  (B3). Το σύμβολο  (C9) θα αναβοσβήνει στην οθόνη (εικ. 7).
2. Η οθόνη εμφανίζει την τιμή της σχετικής υγρασίας που είχε οριστεί προηγουμένως. Όταν το σύμβολο  αναβοσβήνει, η ρύθμιση μπορεί να αλλάξει πατώντας επαναλαμβανόμενα το κουμπί . Υπάρχουν 9 διαφορετικές ρυθμίσεις σχετικής υγρασίας που κυμαίνονται από 30% (ξηρό περιβάλλον) έως 70% (υγρό περιβάλλον).
3. Ανάλογα με τις συνθήκες του χώρου, η συσκευή ενδέχεται να μην μπορεί να φτάσει στην ελάχιστη τιμή ρύθμισης. Σε αυτή την περίπτωση, συνιστάται η θέρμανση του χώρου για τον οποίο απαιτείται αφύγρανση.
4. Μόλις το σύμβολο  σταματήσει να αναβοσβήνει, η οθόνη εμφανίζει το ποσοστό της σχετικής υγρασίας μέσα στο δωμάτιο. Η συσκευή μπορεί να χρειαστεί λίγα δευτερόλεπτα έως ότου εμφανίσει την τιμή της σχετικής υγρασίας στο δωμάτιο.
5. Όταν το δωμάτιο φτάσει στο προκαθορισμένο επίπεδο σχετικής υγρασίας, η συσκευή σταματά την αφύγρανση και λειτουργεί με τον ανεμιστήρα σε πολύ χαμηλή ταχύτητα.



### 4.2 Λειτουργία στεγνώματος

1. Πατήστε το κουμπί  (B6). Η οθόνη εμφανίζει το σύμβολο  (C7) (εικ. 8).

### Σημαντικό:

Η συσκευή λειτουργεί αυτόματα στη μέγιστη ικανότητα αφύγρανσης. Συνιστάται για χώρους με ιδιαίτερα υψηλή υγρασία ή για πιο γρήγορο στέγνωμα των ρούχων.

### 4.3 Λειτουργία ανεμιστήρα

1. Πατήστε το κουμπί  (B2). Η οθόνη εμφανίζει το σύμβολο  (C3) και την επιλεγμένη ταχύτητα (εικ. 9).
2. Όταν το σύμβολο  αναβοσβήνει, η ταχύτητα του ανεμιστήρα μπορεί να ρυθμιστεί πατώντας επαναλαμβανόμενα το κουμπί

. Η οθόνη εμφανίζει τον αριθμό που αντιστοιχεί στην επιλεγμένη ταχύτητα (1 ⇒ LOW; 2 ⇒ MED; 3 ⇒ HIGH).



### 4.4 Λειτουργία Swing

1. Πατήστε το κουμπί  (B5). Η περιόδια εξόδου αέρα (A1) κινείται πάνω κάτω, καταθέτοντας ομοιόμορφα τη ροή του αέρα μέσα στο δωμάτιο (εικ. 10).
2. Για να σταματήσετε την περιόδια στην επιθυμητή θέση, ξαναπατήστε το ίδιο κουμπί.





### 4.5 Λειτουργία χρονοδιακόπτη

Ο χρονοδιακόπτης μπορεί να χρησιμοποιηθεί για την καθυστέρηση της ενεργοποίησης και απενεργοποίησης της συσκευής. Με αυτόν τον τρόπο γίνεται εξοικονόμηση ενέργειας και εξασφαλίζεται ότι η συσκευή λειτουργεί μόνο όταν είναι απαραίτητο.





Η λειτουργία χρονοδιακόπτη μπορεί να ρυθμιστεί είτε μέσω της οθόνης ελέγχου είτε μέσω της εφαρμογής.

- Εάν έχει προγραμματιστεί μέσω της οθόνης ελέγχου: η οθόνη εμφανίζει το σύμβολο  (C12) (εικ. 11).
- Εάν έχει προγραμματιστεί μέσω της εφαρμογής: η οθόνη εμφανίζει το σύμβολο  (C11) (εικ. 12). Για να ρυθμίσετε τον χρονοδιακόπτη από την εφαρμογή, ακολουθήστε τις οδηγίες που υπάρχουν στην εφαρμογή.



### Πώς να προγραμματίσετε ενεργοποίηση με χρονοκαθυστέρηση

1. Με τη συσκευή σε stand-by () πατήστε το κουμπί  (B7): η οθόνη θα εμφανίσει το σύμβολο  και τον αριθμό που αντιστοιχεί στις επιλεγμένες ώρες (εικ. 11).
2. Ορίστε τον επιθυμητό αριθμό ωρών πατώντας επαναλαμβανόμενα το κουμπί . Μπορείτε να επιλέξετε 1, 2, 4, 6, 8 ή 12 ώρες.
3. Μετά από λίγα δευτερόλεπτα, η συσκευή θα επιστρέψει σε κατάσταση stand-by και το σύμβολο  θα παραμείνει αναμμένο στην οθόνη.
4. Μετά τον προγραμματισμένο χρόνο, η συσκευή θα ανάψει στον τρόπο λειτουργίας που είχε οριστεί προηγουμένως.



### Πώς να προγραμματίσετε απενεργοποίηση με χρονοκαθυστέρηση



1. Την ώρα που η συσκευή λειτουργεί, πατήστε το κουμπί  (B7): η οθόνη εμφανίζει το σύμβολο  και τον αριθμό που αντιστοιχεί στις επιλεγμένες ώρες (εικ. 11).
2. Ορίστε τον επιθυμητό αριθμό ωρών πατώντας επαναλαμβανόμενα το κουμπί . Μπορείτε να επιλέξετε 1, 2, 4, 6, 8 ή 12 ώρες.
3. Μετά από λίγα δευτερόλεπτα, η οθόνη επιστρέφει στον τρέχοντα τρόπο λειτουργίας και το σύμβολο  παραμένει αναμμένο.
4. Μετά τον προγραμματισμένο χρόνο, η συσκευή θα σβήσει αυτόματα.

### Σημαντικό:

- Αφού προγραμματίσετε τον χρονοδιακόπτη, για να δείτε τον χρόνο που υπολείπεται μέχρι την ενεργοποίηση ή την απενεργοποίηση, πατήστε το κουμπί  μία φορά.
- Για απενεργοποίηση της λειτουργίας χρονοδιακόπτη, πατήστε το κουμπί  δύο φορές. Το σύμβολο  θα σβήσει από την οθόνη.

## 4.6 Λειτουργία Wi-Fi

Η συσκευή έχει ενσωματωμένη λειτουργία Wi-Fi. Για ενεργοποίηση ή απενεργοποίηση αυτής της λειτουργίας, κρατήστε πατημένο το κουμπί  (B4) μέχρι να ακουστούν δύο ηχητικά σήματα. Όταν η λειτουργία Wi-Fi είναι ενεργή, η οθόνη εμφανίζει το σύμβολο Wi-Fi  (C5) με τους ακόλουθους τρόπους λειτουργίας:

-  **ΣΤΑΘΕΡΟ**  
αυτό σημαίνει ότι οι λειτουργίες Wi-Fi είναι ενεργές και ότι έχει εντοπιστεί το «Home WLAN»
-  **ΑΝΑΒΟΣΒΗΝΕΙ ΑΡΓΑ**  
αυτό σημαίνει ότι η συσκευή αναζητά το «Home WLAN»
-  **ΑΝΑΒΟΣΒΗΝΕΙ ΓΡΗΓΟΡΑ**  
αυτό σημαίνει ότι το «Home WLAN» δεν έχει εντοπιστεί ή ότι δεν έχει ρυθμιστεί.
-  **ΕΙΚΟΝΙΔΙΟ «ΕΛΕΓΧΟΣ ΕΦΑΡΜΟΓΗΣ»**  
Όταν το εικονίδιο «ΕΛΕΓΧΟΣ ΕΦΑΡΜΟΓΗΣ» εμφανιστεί αυτό σημαίνει ότι η λήψη της τελευταίας εντολής έγινε μέσω Απομακρυσμένης σύνδεσης (π.χ. Εφαρμογή).

Εάν η αποθηκευμένη ρύθμιση «Home WLAN» χρειάζεται να αλλάξει, προχωρήστε ως εξής:

1. Κρατήστε πατημένο το κουμπί  για περίπου 20 δευτερόλεπτα έως ότου ακουστεί ένα παρατεταμένο ηχητικό σήμα.
2. Χρησιμοποιήστε την εφαρμογή για να κάνετε τις νέες ρυθμίσεις «Home WLAN» στη μονάδα.

## 5. ΚΑΘΑΡΙΣΜΟΣ ΚΑΙ ΣΥΝΤΗΡΗΣΗ

- Αποσυνδέστε πάντα τη συσκευή από το ρεύμα προτού εκτελέσετε οποιαδήποτε εργασία καθαρισμού (εικ. 13).
- Μη βυθίζετε ποτέ τη συσκευή στο νερό.

### 5.1 Καθαρισμός του περιβλήματος

- Μη ρίχνετε ποτέ νερό απευθείας επάνω στη συσκευή (εικ. 14).
- Μη χρησιμοποιείτε βενζίνη, αλκοόλ ή διαλύτες.
- Μην ψεκάζετε ποτέ εντομοκτόνα ή παρόμοιες ουσίες διότι μπορεί να προκληθεί παραμόρφωση στο πλαστικό.
- Καθαρίστε τις επιφάνειες της συσκευής χρησιμοποιώντας ένα μαλακό πανί και μη χρησιμοποιείτε λειαντικά σφουγγάρια καθώς μπορεί να γρατζουνιστούν οι επιφάνειες (εικ. 15).

## 5.2 Καθαρισμός του φίλτρου σκόνης ή ιόντων αργύρου

Η συχνότητα καθαρισμού εξαρτάται από τη συχνότητα χρήσης: εάν η χρήση γίνεται καθημερινά, συνιστάται ο καθαρισμός του φίλτρου κάθε εβδομάδα.

- Αφαιρέστε το κάλυμμα του φίλτρου (A9) από τη συσκευή (εικ. 16).
- Αποσυνδέστε το φίλτρο σκόνης (εικ. 17).
- Αφαιρέστε κάθε ίχνος σκόνης από το φίλτρο χρησιμοποιώντας μια ηλεκτρική σκούπα (εικ. 18).
- Αν το φίλτρο σκόνης είναι πολύ βρώμικο, ξεπλύνετε το καλά με ζεστό νερό. Η θερμοκρασία του νερού δεν πρέπει να ξεπερνά τους 40°C.
- Αφήστε το να στεγνώσει εντελώς και έπειτα ξαναβάλτε το στη θέση του.

## 5.3 Αντικατάσταση του φίλτρου τύπου HEPA (E12)\*

Η συσκευή θα σας υπενθυμίσει αυτόματα πότε το φίλτρο τύπου HEPA (E12)\* (A7) χρειάζεται να αντικατασταθεί. Μετά από έναν προκαθορισμένο αριθμό ωρών λειτουργίας, η οθόνη εμφανίζει το σύμβολο  που αναβοσβήνει (C2) υποδεικνύοντας ότι το φίλτρο χρήζει αντικατάστασης.

Χρησιμοποιείτε πάντα γνήσια φίλτρα De'Longhi.

- Αφαιρέστε το κάλυμμα του φίλτρου (A9) (εικ. 16).
- Αποσυνδέστε το χρησιμοποιημένο φίλτρο (εικ. 19) και αντικαταστήστε το με ένα καινούριο.
- Κλείστε το κάλυμμα του φίλτρου (με το φίλτρο σκόνης (A8) τοποθετημένο).
- Επαναρρυθμίστε την προειδοποίηση φίλτρου κρατώντας πατημένο το κουμπί  (B2) για τουλάχιστον 10 δευτερόλεπτα μέχρι να ακουστεί ένα παρατεταμένο ηχητικό σήμα.

### Σημαντικό:

το σύμβολο  έχει απλώς ενδεικτικό χαρακτήρα και ενδέχεται να χρειάζεται να αντικαθιστάτε το φίλτρο τύπου HEPA (E12)\* συχνότερα, ανάλογα με την ποιότητα του αέρα.

## Για μεγάλα χρονικά διαστήματα διακοπής χρήσης







- Αποσυνδέστε τη συσκευή από το ρεύμα και αδειάστε το δοχείο (A6).
- Καθαρίστε το φίλτρο σκόνης (A8) και επανατοποθετήστε το.
- Καλύψτε τη συσκευή με μια πλαστική σακούλα για να την προστατέψετε από τη σκόνη.

## 6. ΤΕΧΝΙΚΕΣ ΠΡΟΔΙΑΓΡΑΦΕΣ

Τάση τροφοδοσίας	Δείτε πίνακα δεδομένων
Ισχύς εισόδου	"
Μέγιστη ισχύς εισόδου	"
Συσκευή απόψυξης	Ναι
Υγρόμετρο	Ναι
Ταχύτητα ανεμιστήρα	3
Φίλτρο αέρας	Ναι
Συχνότητα:	2400/2483.5 MHz
Μέγιστη ισχύς μετάδοσης	10 mW
<b>Όρια λειτουργίας:</b>	
Θερμοκρασία	2°C - 30°C
Σχετική Υγρασία	30 - 90%

\* Δοκιμή από τρίτους οργανισμούς με το πιο διεξοδικό μέγεθος σωματιδίων (MPPS) σύμφωνα με το πρότυπο EN 1822: 2010. Αποτελεσματικότητα για σωματίδια 2,5 μm με ρυθμό 80 m<sup>3</sup>/h - ενεργή αφύγρανση και φιλτράρισμα.

## 7. ΠΡΟΕΙΔΟΠΟΙΗΣΕΙΣ ΠΟΥ ΕΜΦΑΝΙΖΟΝΤΑΙ ΣΤΗΝ ΟΘΟΝΗ

ΠΡΟΕΙΔΟΠΟΙΗΣΗ	ΑΙΤΙΑ	ΛΥΣΗ
	Το δοχείο (A6) απουσιάζει ή δεν έχει τοποθετηθεί σωστά	Τοποθετήστε το δοχείο στη σωστή του θέση (δείτε παράγραφο «3.1 Αποστράγγιση μέσα στο δοχείο»)
	Δοχείο γεμάτο	Αδειάστε το δοχείο (δείτε παράγραφο «3.1 Αποστράγγιση μέσα στο δοχείο»)
	Θερμοκρασία δωματίου πολύ χαμηλή (δείτε όρια λειτουργίας στο κεφ. «6. Τεχνικές Προδιαγραφές»)	Εάν είναι δυνατό, αυξήστε τη θερμοκρασία δωματίου
	Υγρασία στο δωμάτιο πολύ χαμηλή ή πολύ υψηλή για σωστή μέτρηση (δείτε όρια λειτουργίας στο κεφ. «6. Τεχνικές Προδιαγραφές»)	Μετακινήστε τη συσκευή σε άλλο δωμάτιο με επίπεδα υγρασίας και θερμοκρασίας εντός των ορίων λειτουργίας: εάν το πρόβλημα επιμένει, επικοινωνήστε με το Κέντρο Εξυπηρέτησης.
	Ελαττωματικός αισθητήρας	Επικοινωνήστε με το Κέντρο Εξυπηρέτησης
	Η διεπαφή Wi-Fi δεν λειτουργεί σωστά	Σβήστε τη συσκευή και αποσυνδέστε το βύσμα από την πρίζα του ρεύματος. Περιμένετε λίγα λεπτά και έπειτα επανασυνδέστε το βύσμα: εάν το πρόβλημα επιμένει, επικοινωνήστε με το Κέντρο Εξυπηρέτησης.
	Μετά από έναν προκαθορισμένο αριθμό ωρών λειτουργίας, το σύμβολο  (C2) αναβοσβήνει στην οθόνη υποδεικνύοντας ότι το φίλτρο τύπου HEPA (E12)* (A7) χρειάζεται να αντικατασταθεί.	Αντικαταστήστε το φίλτρο τύπου HEPA (E12)* (δείτε παρ. «5.3 Αντικατάσταση του φίλτρου τύπου HEPA (E12)*»). Εάν το φίλτρο τύπου HEPA (E12)* έχει αντικατασταθεί πρόσφατα, επαναρρυθμίστε την προειδοποίηση (δείτε παρ. «5.3 Αντικατάσταση του φίλτρου τύπου HEPA (E12)*»)

## 8. ΑΝΤΙΜΕΤΩΠΙΣΗ ΠΡΟΒΛΗΜΑΤΩΝ

Ακολουθεί κατάλογος πιθανών δυσλειτουργιών.

Εάν το πρόβλημα δεν μπορεί να επιλυθεί χρησιμοποιώντας την προτεινόμενη λύση, επικοινωνήστε με το Κέντρο Εξυπηρέτησης.

ΠΡΟΒΛΗΜΑ	ΑΙΤΙΑ	ΛΥΣΗ
Η συσκευή βρίσκεται σε λειτουργία αφύγρυνσης, αλλά η υγρασία δεν μειώνεται	Το φίλτρο είναι μπουκωμένο	Καθαρίστε το φίλτρο σκόνης (παρ. «5.2 Καθαρισμός του φίλτρου σκόνης») και ελέγξτε αν το φίλτρο τύπου HEPA (E12)* χρειάζεται αντικατάσταση (δείτε παρ. 5.3).
	Είτε η θερμοκρασία είτε η υγρασία μέσα στο δωμάτιο είναι πολύ χαμηλή	Υπό ορισμένες συνθήκες η συσκευή δεν μπορεί να εκτελέσει αφύγρυνση: ελέγξτε τα όρια λειτουργίας της συσκευής (δείτε κεφ. «6. Τεχνικές Προδιαγραφές»). Σε ορισμένες περιπτώσεις, συνιστάται η θέρμανση του δωματίου στο οποίο χρειάζεται να γίνει η αφύγρυνση.
	Το ρυθμισμένο επίπεδο σχετικής υγρασίας είναι πολύ υψηλό	Ρυθμίστε χαμηλότερη τιμή υγρασίας (δείτε παράγραφο «4.1 Λειτουργία αφύγρυνσης»).

Les de vedlagte sikkerhetsanvisningene før apparatet tas i bruk.

## 1. FORKLARING

### 1.1 Beskrivelse av apparat (A)

- A1. Luftspjeld
- A2. Bærehåndtak
- A3. Romsensor luftinntak
- A4. Transporthjul
- A5. Visningsvindu vannivå
- A6. Oppsamlingstank kondensvann
- A7. HEPA-type (E12)\* filter
- A8. Sølvion-støvfiler
- A9. Filterhusdeksel
- A10. Gummipropp kontinuerlig avløp
- A11. Tappchette kontinuerlig avløp
- A12. Kondenstappeslange kontinuerlig avløp

### 1.2 Beskrivelse av kontrollpanel (B)

- B1. ON/STANDBY-knapp
- B2. Ventilasjonknapp
- B3. Avfuktingsknapp
- B4. Wi-Fi knapp
- B5. Swing-knapp
- B6. Tørkeknapp
- B7. Timer-knapp

### 1.3 Beskrivelse av display(C)

- C1. Alarm full tank
- C2. Symbol HEPA-type (E12)\* filter i bruk
- C3. Ventilasjonsmodus aktiv
- C4. % Relativ luftfuktighet
- C5. Wi-Fi symbol
- C6. App-kontrollsymbol
- C7. Tørkmodus aktiv
- C8. Timer
- C9. Avfuktingsmodus aktiv
- C10. Alarm lav temperatur
- C11. Fjertimer-symbol
- C12. Lokaltimer-symbol

## 2. LAST NED APP!



Dette apparatet kan brukes med "De'Longhi Comfort APP" som er tilgjengelig på Google Play eller kan lastes ned fra App Store®. For å få tilgang til alle funksjoner må man ha et Wi-Fi hjemmenettverk (WLAN) med internettilgang. Man må i tillegg kontrollere at ingenting hindrer internettilgangen. Firewall, Proxy, autentiseringer etc.

## 3. TAPPING AV KONDESVANN

Kondensvannet kan tappes av på to måter:

### 3.1 Drenering i tank

Kondensvann tappes rett ned i tanken (A6). Når tanken er full vil apparatet stanse og displayet (C) viser tankalarmen  (C1). Gjør som følger:

1. Fjern tanken (fig. 1) og tøm den ut i vask eller badekar.
2. Sett tanken tilbake på plass og se til at håndtaket er korrekt posisjonert (fig. 2).

### 3.2 Kontinuerlig ekstern tømning.

Hvis apparatet brukes i lengre perioder uten mulighet for å tømme tanken, må man anvende den kontinuerlige tappefunksjonen.

Gjør som følger:

1. Ta av tappeheten (A11) på tuten til det kontinuerlige avløpet ved å vri den mot klokkeretningen. Fjern deretter gummiproppen (A10) fra åpningen (fig. 3) (vær oppmerksom på eventuelle vannlekkasjer!)
2. Fest kondenstappeslangen (A12) til tuten (fig. 4).
3. Se til at slangen er satt under tuten (fig. 5), hvis ikke vil vannet flyte tilbake inn i tanken på apparatet. Se til at det ikke finnes noen bøyer på slangen.

## 4. MODUSVALG

Koble maskinen til strømforsyningen. Første gang apparatet brukes vil symbolet  vises i displayet, og et lydsignal vil samtidig aktiveres for å varsle om at apparatet befinner seg i standby-modus.

1. For å slå av apparatet trykker man på knappen  (B1). Apparatet vil driftes i den innstilte modusen og luftspjeldet (A1) vil åpnes i forhåndsinnstilt posisjon (fig. 6).
2. Hvis det oppstår strømbrudd vil apparatet slå seg på i denne modusen når strømmen settes på igjen.

### Merk:

Hvis symbolet  (C1) vises i displayet må tanken (A6) tømmes eller plasseres korrekt (se paragraf "3.1 Drenering i tank").





### Luftfiltrering

Hvis det er blitt installert HEPA-type (E12)\* filter (A7), vil apparatet både driftes i den forhåndsinnstilte modusen og filtrere luften i rommet. I dette tilfellet vil symbolet  (C2) vises i displayet.



Filteret er blitt produsert for å vare i 9 måneder med 8 timers daglig bruk og middels bruksbelastning.

For å opprettholde filteringseffektiviteten henvises det til "5.3 Utskifting av HEPA-type (E12)\* filter".

#### 4.1 Avfukningsmodus

1. Ta på knappen  (B3). Symbolet  (C9) blinker i displayet (7).
2. Displayet viser den tidligere innstilte fuktighetsverdien. Når symbolet  blinker kan innstillingen endres ved å trykke flere ganger på knappen . Det finnes 9 forskjellige relative luftfuktighetsverdier som går fra 30% (tørre omgivelser) til 70% (fuktige omgivelser). Avhengig av omgivelsesforholdene, kan det noen ganger være umulig for apparatet å nå den laveste programmerbare verdien. I disse tilfellene anbefales det å varme opp omgivelsene som skal avfuktes.
3. Når symbolet  slutter å blinke vil displayet vise en prosentverdi for relativ luftfuktighet i rommet. Apparatet vil kanskje bruke noen sekunder før den viser den relative fuktighetsverdien i rommet.
4. Når rommet når den forhåndsinnstilte fuktighetsverdien vil apparatet stanse avfuktingen og gå over til langsom ventilasjonshastighet.





#### 4.2 Tørkemodus

1. Ta på knappen  (B6). Displayet viser symbolet  (C7) (fig. 8).

##### Merk:

Apparatet driftes automatisk ved maksimal avfukningskapasitet. Anbefales for spesielt fuktige omgivelser eller for å tørke klær fortere.

#### 4.3 Ventilasjonsmodus

1. Ta på knappen  (B2). Displayet viser symbolet  (C3) og den valgte hastigheten (fig. 9).
2. Når symbolet  blinker kan ventilasjonshastigheten reguleres ved å trykke flere ganger på knappen . Displayet viser et nummer som tilsvarer den valgte hastigheten (1 ⇒ LOW; 2 ⇒ MED; 3 ⇒ HIGH).



#### 4.4 Svingfunksjon

1. Trykk på knappen  (B5). Luftspjeldet (A1) beveger seg opp og ned slik at luften fordeles likt rundt i rommet (fig. 10).
2. For å stoppe spjeldet i ønsket posisjon berører man den samme knappen igjen.





#### 4.5 Timer-funksjon

Timer-funksjonen kan brukes for å utsette oppstart/stopp. Dette vil gjøre at man unngår sløsing med energi, slik at apparatet kun aktiveres når det er behov for det.





Timer-funksjonen kan programmeres enten fra kontrollpanelet eller fra app.

- Hvis den programmeres fra kontrollpanel vil displayet vise symbolet  (C12) (fig. 11).
- Hvis den programmeres fra app vil displayet vise symbolet  (C11) (fig. 12). Følg instruksjonene i appen for å programmere timer-funksjonen.

#### Hvordan programmere utsatt oppstart

1. Mens apparatet er i standby-modus ( →) trykker man på knappen  (B7). Displayet vil vise symbolet  sammen med et nummer som viser til det valgte antall timer (fig.11).
2. Still inn ønsket antall timer ved å trykke flere ganger på knappen . 1, 2, 4, 6, 8 og 12 timer kan velges.
3. Etter noen sekunder vil apparatet gå tilbake i standby-modus og symbolet  vil forbli i displayet.
4. Etter programmert tid vil apparatet slå seg på i den tidligere innstilte modusen.



#### Hvordan programmere utsatt apparatstopp

1. Mens apparatet kjører trykker man på knappen  (B7). Displayet vil vise symbolet  sammen med et nummer som viser til det valgte antall timer (fig.11).
2. Still inn ønsket antall timer ved å trykke flere ganger på knappen . 1, 2, 4, 6, 8 og 12 timer kan velges.
3. Etter noen sekunder vil displayet gå tilbake til aktuelt driftsmodus og symbolet  vil forbli tent.
4. Etter programmert tid vil apparatet slå seg av automatisk.

##### Merk:

- Når timer-funksjonen er blitt programmert kan man trykke på knappen  en enkelt gang for å vise gjenværende tid før oppstart eller stopp.
- For å avbryte timer-funksjonen trykker man to ganger på timer-knappen . Symbolet  på displayet vil slå seg av.

#### 4.6 Wi-Fi funksjon

Apparatet har en integrert Wi-Fi funksjon. For å aktivere eller deaktivere denne funksjonen holder man inne knappen  (B4) inntil apparatet gir fra seg to pipelyder. Når Wi-Fi funksjonen er aktiv vil displayet vise Wi-Fi symbolet  (C5) med følgende driftsmoduser:

-  **FAST**  
Dette betyr at Wi-Fi funksjonen er aktivert og at "WLAN hjemmenettverk" er blitt funnet.
-  **LANGSOM BLINKING**  
Dette betyr at apparatet søker etter "WLAN hjemmenettverk"
-  **HURTIG BLINKING**  
Dette betyr at "WLAN hjemmenettverk" ikke er blitt funnet eller ikke er blitt innstilt.



## IKON "APP-KONTROLL"

Når ikonet APP-KONTROLL vises betyr det at siste kommando ble mottatt via fjerntilkobling (f.eks. APP).

Hvis det lagrede "WLAN hjemmenettverket" må endres gjør man som følger:

1. Hold inne knappen  i cirka 20 sekunder inntil det høres en pipelyd.
2. Bruk appen til å stille inn det nye "WLAN hjemmenettverket" i enheten.

## 5. RENGJØRING OG VEDLIKEHOLD

- Man må alltid koble apparatet fra strømmettet før det foretas rengjøringsoperasjoner (fig. 13).
- Apparatet må aldri dypes i vann.

### 5.1 Rengjøre kabinett

- Man må aldri helle vann direkte på apparatet (fig. 14).
- Ikke bruk bensin, alkohol eller løsningsmidler.
- Man må aldri spraye på insektsmiddel eller lignende som kan føre til deformasjoner i plasten.
- Rengjør overflatene på apparatet med en myk klut og ikke bruk grove svamper som kan ripe opp overflatene (fig. 15).

### 5.2 Rengjøring av støv- eller sølvion-fILTER

Rengjøringshyppighet vil avhenge av bruksfrekvensen. Hvis det brukes daglig anbefales det å rengjøre filteret hver uke.

- Løsne filterhusdekslet (A9) til apparatet (fig. 16).
- Trekk ut støvfilteret (fig. 17).
- Fjern alt støv fra filteret med en støvsuger (fig. 18).
- Hvis støvfilteret er svært skittent må det skylles nøye i varmt vann. Vanntemperaturen må ikke overskride 40° C.
- La det tørke helt og sett det deretter tilbake på plass.

### 5.3 Skifte ut HEPA-type (E12)\* filter

Apparatet vil automatisk minne brukeren på at HEPA-type (E12)\* filter (A7) må skiftes ut. Etter et forhåndsinnstilt antall timer vil displayet vise det blinkende symbolet  (C2) for å vise at filteret må skiftes ut.

Bruk alltid originale filter De'Longhi.

- Fjern filterhusdekslet (A9) (fig. 16).
- Ta ut det brukte filteret (fig. 19) og bytt det ut med et nytt filter.
- Lukk filterhusdekslet (med støvfilter (A8) innsatt).
- Tilbakestill filteralarmen ved å holde inne knappen  (B2) i minst 10 sekunder inntil et langt pip kan høres.

#### Merk:

Symbolet  er kun ment som en veiledning og det kan være nødvendig å bytte ut HEPA-type (E12)\* filteret oftere, avhengig av luftkvaliteten.

## Ved lengre tids inaktivitet:







- Koble apparatet fra strømforsyningen og tøm tanken (A6).
- Rengjør støvfilteret (A8) og sett det tilbake på plass.
- Dekk til apparatet med plastpose for å beskytte mot støv.

## 6. TEKNISKE EGENSKAPER

Matespenning	Se merkeskilt
Inngangseffekt	"
Maksimal inngangseffekt	"
Antifrost	Ja
Fuktighetsmåler	Ja
Viftehastighet	3
Luftfilter	Ja
Frekvens:	2400/2483.5 MHz
Maksimal overføringseffekt	10 mW
<b>Driftsbegrensninger:</b>	
Temperatur	2°C - 30°C
Relativ luftfuktighet	30 - 90%

- \* Test MPPS-partikler i samsvar med EN 1822 gjort av uavhengig tredjepart: 2010. Effektivitet på 2,5 µm partikler ved en hastighet på 80 m<sup>3</sup>/time - avfuktning og filtrering aktivert.

## 7. ALARMER SOM VISES I DISPLAY

ALARM	ÅRSAK	LØSNING
	Tank (A6) mangler eller er feilaktig plassert	Sett tanken tilbake i sin opprinnelige posisjon (se paragraf "3.1 Drenering i tank")
	Tank full	Tom tanken (se paragraf "3.1 Drenering i tank")
	Romtemperaturen er for lav (se driftsgrenser i kap. "6. Tekniske egenskaper")	Øk romtemperaturen hvis mulig
	Luftfuktigheten er for lav eller høy for korrekt måling (se driftsgrenser i kap. "6. Tekniske egenskaper")	Flytt apparatet til et annet rom med luftfuktighet og temperaturnivåer som befinner seg innenfor driftsgrensene
	Feilfungerende sonde	Ring servicesenter
	Wi-Fi grensesnitt fungerer ikke korrekt	Slå av apparatet og dra ut pluggen fra strømkontakten. Vent noen minutter før pluggen settes inn igjen. Hvis problemet vedvarer bes man kontakte servicesenter.
	Etter et forhåndsinnstilt antall timer vil displayet vise det blinkende symbolet  (C2) for å vise at HEPA-type (E12)* filteret (A7) må skiftes ut.	Skift ut HEPA-type (E12)* filteret (se par. "5.3 Skifte ut HEPA-type (E12)* filter"). Hvis HEPA-type (E12)* filteret er blitt skiftet ut nylig tilbakestiller man alarmen (Se par. "5.3 Skifte ut HEPA-type (E12)* filter").

## 8. FEILSØKING

Herunder følger en liste med mulige feilfunksjoner.

Hvis problemet ikke kan løses ved hjelp av informasjonen her bes man kotreknadt nærmeste Servicesenter.

PROBLEM	ÅRSAK	LØSNING
Apparatet kjører i avfuktingsmodus men luftfuktigheten faller ikke	Filteret er tilstoppet	Rengjør støvfilteret (par. "5.2 Rengjøring av støvfilter") og sjekk hvorvidt HEPA-type (E12)* filteret må skiftes ut (se paragraf "5.3).
	Enten temperatur eller fuktighet i rommet er for lav.	I noen tilstander vil ikke apparatet avfukte. Kontroller driftsgrensene til apparatet (se kap. "6. Tekniske egenskaper"). I noen tilfeller anbefales det å varme opp rommet som skal avfuktes.
	Den innstilte fuktighetsverdien er for høy	Still inn en lavere fuktighetsverdi (se paragraf "4.1 Avfuktingsmodus").



Läs de separata säkerhetsanvisningarna innan apparaten används.

## 1. BESKRIVNING

### 1.1 Beskrivning av apparaten (A)

- A1. Luftutsläppsspjäll
- A2. Lyfthandtag
- A3. Rumssensor luftintag
- A4. Hjul
- A5. Vattennivåfönster
- A6. Kondensuppsamlingsstank
- A7. HEPA-typ (E12)\* filter
- A8. Silverjon dammfilter
- A9. Filterhusets lock
- A10. Gummistopp för kontinuerlig dränering
- A11. Plugg för kontinuerlig dränering
- A12. Slang för kontinuerlig dränering

### 1.2 Beskrivning av kontrollpanel (B)

- B1. ON/STANDBY-knapp
- B2. Ventilationsknapp
- B3. Avfuktningknapp
- B4. Wi-Fi-knapp
- B5. Swing-knapp
- B6. Torkknapp
- B7. Timer -knapp

### 1.3 Beskrivning av displayen (C)

- C1. Larm för full tank
- C2. Symbol för närvaro av HEPA-typ (E12)\* filter
- C3. Ventilationsläge aktiverat
- C4. % Relativ Fuktighet
- C5. Wi-Fi-symbol
- C6. App kontrollsymbol
- C7. Torkläge aktiverat
- C8. Timmar
- C9. Avfuktningläge aktiverat
- C10. Larm låg temperatur
- C11. Symbol fjärr-timer
- C12. Lokal timer-symbol

## 2. LADDA NER APPEN!



Denna apparat kan användas även med "De'Longhi Comfort APP" som är tillgänglig på Google Play eller kan laddas ner från App Store®.

För att få tillgång till alla funktionerna, krävs ett lokalt Wi-Fi nätverk (Home WLAN) med Internet åtkomst. Kontrollera dessutom att det inte finns några hinder för Internet-åtkomst: Firewall, Proxy, autentiseringar, etc.

## 3. DRÄNERING AV KONDENSVATTEN

Kondens kan tappas av på 2 sätt:

### 3.1 Avtappning i tanken

Kondens tappas av direkt i tanken (A6).

När tanken är full stannar apparaten och displayen (C) visar tanklarmet  (C1). Gå tillväga så här:

1. Avlägsna tanken (fig. 1) och töm den i en vask eller badkar.
2. Sätt tillbaka tanken i dess utrymme, med uppmärksamhet att handtaget är korrekt placerat (fig. 2).

### 3.2 Kontinuerlig utväldig avtappning

Om apparaten används under långa perioder utan möjlighet att tömma tanken, ska den kontinuerliga dräneringsfunktionen användas.

Gå tillväga så här:

1. Avlägsna pluggen för kontinuerlig dränering (A11) från munstycket, genom att vrida den moturs, avlägsna sedan gummistoppet för kontinuerlig dränering (A10) från öppningen (fig. 3) (Se upp för eventuellt läckage av vatten!)
2. Fäst kondensdräneringslangen (A12) vid munstycket (fig. 4).
3. Försäkra dig att slangen är fäst under munstycket (fig. 5) annars kommer vattnet att flyta tillbaka i apparatens tank. Försäkra dig även att det inte finns några igensättningar i slangen.

## 4. LÄGESVAL

Anslut apparaten till huvudnätet. Vid den första användningen, kommer  symbolen upp på displayen och samtidigt ljuder en akustisk signal för att ange att apparaten är i standby-läge.

1. För att slå på apparaten, rör vid  knappen (B1). Apparaten kommer att fungera med det tidigare inställda läget och luftutsläppsspjället (A1) kommer att öppnas i en förhandsinställd position (fig. 6).
2. I händelse av strömavbrott, kommer apparaten att återuppta funktionen i det tidigare inställda driftsläget när strömmen kommer tillbaka.





### Observera:

Om  symbolen (C1) kommer upp på displayen, behöver tanken (A6) att tömmas eller placeras korrekt (se avsnitt "3.1 Dränering i tanken").

## Luftfiltrering

Om HEPA-typ (E12)\* (A7) är installerat, kommer apparaten utöver det förhandsinställda läget även att filtrera rummet. I denna händelsen, kommer  symbolen (C2) upp på displayen. Filtret är utformat för att vara upp till 9 månader, baserat på 8-timmars daglig användning vid medium arbetsbelastning. För att bibehålla filtreringens effektivitet, se avsnitt "5.3 Utbyte av HEPA-typ (E12)\* filter".

### 4.1 Avfuktningssläge

1. Rör vid  knappen (B3). Symbolen  (C9) kommer att blinka på displayen (fig. 7).
2. Displayen visar det tidigare inställda fuktighetsvärdet. När  symbolen blinkar, kan inställningen ändras genom att upprepade gånger röra vid  knappen. Det finns 9 olika inställningsområden för den relativa fuktigheten från 30% (torr miljö) till 70% (fuktig miljö). Beroende på miljöförhållandena, kan det hända att det inte är möjligt för apparaten att nå det inställda minimumvärdet. I dessa fall rekommenderas det att värma miljön som behöver avfuktas.
3. När  symbolen slutar blinka, visar displayen procenttalet av den relativa fuktigheten i rummet. Det kan ta några sekunder för apparaten att visa värdet av den relativa fuktigheten i rummet.
4. När rummet uppnår det inställda värdet för den relativa fuktigheten, sluta apparaten att avfukta och fungera med en mycket låg ventilationshastighet.





### 4.2 Torr-läge

1. Rör vid  knappen (B6). Displayen visar  symbolen (C7) (fig. 8).

#### Observera:

Apparaten fungerar automatiskt vid maximal avfuktningsskapacitet. Rekommenderas för särskilt fuktig miljö eller för att torka tvätt snabbare.

### 4.3 Ventilationsläge

1. Rör vid  knappen (B2). Displayen visar  symbolen (C3) och vald hastighet (fig. 9).
2. När  symbolen blinkar, kan ventilationshastigheten justeras genom att upprepade gånger trycka in  knappen. Displayen visar numret som motsvarar den valda hastigheten (1 ⇒ LOW; 2 ⇒ MED; 3 ⇒ HIGH).



### 4.4 Svängfunktion

1. Tryck in knappen (B5) . Luftutloppsspjället (A1) flyttar sig upp och ner, och distribuerar luftflödet jämnt i rummet (fig. 10).
2. För att stoppa spjället i önskat läge, rör vid samma knapp igen.





## 4.5 Timer-funktion

Timern kan användas för att fördröja apparatens start och avstängning. Detta undviker slöseri med energi och garanterar att apparaten fungerar endast vid behov.





Timer-funktionen kan programmeras antingen från kontrollpanelen eller från appen.

- Om den programmeras från kontrollpanelen, visar displayen  symbolen (C12) (fig. 11).
- Om programmerad från appen, visar displayen  symbolen (C11) (fig. 12). För att programmera timern från appen, följ instruktionerna i appen.



#### Så här programmeras fördröjd start

1. Med apparaten i standby () , rör vid  knappen (B7): displayen visar  symbolen och numret för valt antal timmar (fig.11);
2. Ställ in önskat antal timmar, genom att upprepade gånger röra vid  knappen. 1, 2, 4, 6, 8, 12 timmar kan väljas.
3. Efter några sekunder, går apparaten tillbaka till standby-läge och  symbolen blir kvar på displayen.
4. Efter den programmerade tiden, går apparaten tillbaka till det tidigare inställda driftsläget.



#### Så här programmeras fördröjd nedstängning

1. Medan apparaten är igång, rör vid  knappen (B7): displayen visar  symbolen och det relativa antalet valda timmar (fig. 11);
2. Ställ in önskat antal timmar, genom att upprepade gånger röra vid  knappen. 1, 2, 4, 6, 8, 12 timmar kan väljas.
3. Efter några sekunder, går displayen tillbaka till aktuellt driftsläge och  symbolen förblir tänd.
4. Efter den programmerade tiden, kommer apparaten att stängas av automatiskt.

#### Observera:

- När timern har programmerats, för att se kvarstående tid till start eller avstängning, rör vid  knappen en gång.
- För att inaktivera timer-funktionen, tryck in  knappen två gånger. Symbolen  på displayen kommer att släckas.

## 4.6 Wi-Fi-funktion

Apparaten har en inbyggd Wi-Fi-funktion. För att aktivera eller inaktivera denna funktionen håll  knappen (B4) intryckt tills apparaten avger två pip. När Wi-Fi funktionen är aktiverad kommer displayen att visa  Wi-Fi symbolen (C5) med följande driftslägen:

-  **FAST**  
detta innebär att Wi-Fi funktionerna är aktiva och "Home WLAN" har avlästs

-  **LÅNGSAMT BLINKANDE**  
detta innebär att apparaten söker "Home WLAN"
-  **SNABBT BLINKANDE**  
detta innebär att "Home WLAN" inte har avlästs eller har inte ställts in.
-  **"APP CONTROL" IKON**  
När APP CONTROL ikonen kommer upp innebär det att det sista kommandot har tagits emot via Fjärranslutning (t ex. APP).

Om de sparade "Home WLAN" inställningarna behöver ändras, gör så här:

1. Håll  knappen intryckt i ungefär 20 sekunder tills ett långt pip-ljud hörs;
2. Använd appen för att ställa in de nya "Home WLAN" inställningarna i enheten.

## 5. RENGÖRING OCH UNDERHÅLL

- Koppla alltid bort apparaten från elnätet innan du utför rengöringsgrepp (fig. 13).
- Sänk aldrig i vatten.

### 5.1 Rengöring av apparatskåpet

- Håll aldrig vatten direkt över apparaten (fig. 14).
- Använd aldrig bensin, alkohol eller lösningar.
- Spruta aldrig insektsmedel eller liknande substanser eftersom dessa kan deformera plasten.
- Rengör apparatens ytor med användning av en mjuk trasa och använd inte abrasiva svampar eftersom dessa kan skrapa själva ytorna (fig. 15).

### 5.2 Rengöring damm-eller silver jon filter

Frekvensen av rengöringen kommer att bero på frekvensen av användningen, det rekommenderas att rengöra filtret varje vecka.

- Avlägsna filterhusets lock (A9) från apparaten (fig. 16).
- Dra ut dammfiltret (fig. 17).
- Avlägsna allt damm från filtret med användning av en dammsugare (fig. 18).
- Om dammfiltret är mycket smutsigt, skölj det ordentligt med varmt vatten. Vattnets temperatur får inte överskrida 40° C.
- Låt det torka fullständigt, och sätt sedan tillbaka det igen.

### 5.3 Ersättning av HEPA-typ (E12)\* filter

Apparaten kommer att påminna dig automatiskt när HEPA-typ (E12)\* filtret (A7) behöver bytas ut. Efter ett förhandsinställt antal arbetstimmar, visar displayen den blinkande  symbolen (C2) för att ange att filtret behöver bytas ut.

Använd alltid original De'Longhi filter.

- Avlägsna filterhusets lock (A9) (fig. 16).
- Dra ut det uttjänta filtret (fig. 19) och ersätt det med ett nytt.

- Stäng filterhusets lock (med dammfiltret (A8) infört).
- Återställ filterlarmet genom att hålla  knappen (B2) intryckt i minst 10 sekunder tills du hör ett långt pip.

### Observera:

symbolen  avses endast som riktlinje och kan vara nödvändig för att ersätta HEPA-typ (E12)\* filtret oftare beroende på luftkvaliteten.

### För långa perioder av inaktivitet







- Koppla bort apparaten från elnätet och töm tanken (A6).
- Rengör dammfiltret (A8) och sätt tillbaka det.
- Täck apparaten med en plastpåse för att skydda den från damm.

## 6. TEKNISKA SPECIFIKATIONER

Strömförsörjningsspänning	Se märkplåt
Ingångseffekt	"
Max ingångseffekt	"
Avfrostningsanordning	Ja
Hygrometer	ja
Fläkthastighet	3
Luftfilter	Ja
Frekvens:	2400/2483.5 MHz
Max överföringseffekt	10 mW
<b>Driftsgränser:</b>	
Temperatur	2°C - 30°C
Relativ Fuktighet	30 - 90%

- \* Testad av tredje parts organisation för MPPS partiklar enligt EN 1822: 2010. Effektivitet för 2.5 µm partiklar vid en hastighet av +f80 m3/h - avfuktning och filtrering aktiv.

## 7. LARM PÅ DISPLAYEN

LARM	ORSAK	LÖSNING
	Tank (A6) saknas eller är felaktigt placerad	Sätt tillbaka tanken i dess korrekta läge (se avsnitt "3.1 Dränering i tanken")
	Full tank	Töm tanken (se avsnitt "3.1 Dränering i tanken")
	För låg rumstemperatur (se driftsförfaranden i kap. "6. Tekniska Specifikationer")	Öka om möjligt rumstemperaturen
	Fuktigheten i rummet är för låg eller för hög för korrekt mätning (se driftsförfaranden i kap. "6. Tekniska Specifikationer")	Flytta apparaten till ett annat rum där nivåerna av fuktighet och temperatur är inom driftsgränserna: om problemet kvarstår, kontakta Kundtjänst.
	Felaktig sond	Kontakta Kundtjänst
	WiFi-gränssnittet fungerar inte korrekt	Stäng av apparaten och koppla borrh kontakten från eluttaget. Vänta några minuter, för sedan in kontakten: om felet kvarstår, kontakta Kundtjänst.
	Efter ett förhandsinställt antal driftstimmar, blinkar symbolen  (C2) och displayen anger att HEPA-typ (E12)* filtret (A7) behöver bytas ut.	Byt ut HEPA-typ (E12)* filtret (se avs. "5.3 Ersättning av HEPA-typ (E12)* filter"). Om HEPA-typ (E12)* filtret nyligen har ersatts, återställ larmet (se avs. "5.3 Ersättning av HEPA-typ (E12)* filter")

## 8. FELSÖKNING

Nedan ges en lista över möjliga felfunktioner.

Kontakta Kundtjänst, om problemet inte går att lösa med det förslag som ges.

PROBLEM	ORSAK	LÖSNING
Apparaten körs i avfuktningläge men fuktigheten minskar inte	Filtret är igensatt	Rengör dammfiltret (avs. "5.2 Rengöring av dammfiltret") och kontrollera om HEPA-typ (E12)* filtret behöver bytas ut (se avs. "5.3).
	Antingen temperaturen eller fuktigheten i rummet är för låg	Under vissa förhållanden kommer apparaten inte att avfukta: kontrollera apparatens driftsgränser (se avs. "6. Tekniska Specifikationer"). I vissa fall, rekommenderas det att värma rummet som behöver avfuktas.
	Den inställda relativa fuktigheten är för hög	Ställ in ett lägre fuktighetsvärde (se avs. "4.1 Avfuktningläge").

Læs de separate sikkerhedsinstruktioner før brug af apparatet.

## 1. BESKRIVELSE

### 1.1 Beskrivelse af apparatet (A)

- A1. Luftudtagsspjæld
- A2. Løftehåndtag
- A3. Rumfølerens luftindtag
- A4. Hjul
- A5. Vandstand-visningsvindue
- A6. Kondensat opsamlingsknap
- A7. HEPA-type (E12)\* filter
- A8. Sølvion støvfilter
- A9. Filterhusdæksel
- A10. Kontinuerlig aftapnings gummiprop
- A11. Kontinuerlig aftapningshætte
- A12. Kontinuerlig aftapning slange

### 1.2 Beskrivelse af kontrolpanel (B)

- B1. ON/STAND-BY-knap
- B2. Ventilationsknap
- B3. Affugtningsknap
- B4. Wi-Fi knap
- B5. Svingknap
- B6. Tørreknap
- B7. Timer-knap

### 1.3 Beskrivelse af display(C)

- C1. Fuld tank alarm
- C2. HEPA-type (E12)\* filter tilstede symbol
- C3. Ventilationstilstand aktiv
- C4. % Relativ luftfugtighed
- C5. Wi-Fi symbol
- C6. App kontrol symbol
- C7. Tørre tilstand aktiv
- C8. Timer
- C9. Affugtningsstilstand aktiv
- C10. Lav temperatur alarm
- C11. Remote timer symbol
- C12. Lokal timer symbol

## 2. DOWNLOAD APP'EN!



Dette apparat kan også bruges med "De'Longhi Comfort APP", der er tilgængelig på Google Play eller kan downloades fra App Store®.

For at få adgang til alle funktioner kræves et lokalt Wi-Fi netværk (Home WLAN) med internetadgang. Kontroller desuden, at der ikke er hindringer for internetadgang: Firewall, Proxy, godkendelser osv.

## 3. TØMNING AF KONDENSAND

Kondensatet kan tømmes på 2 måder:

### 3.1 Aftapning i tank

Kondensatet aftappes direkte i tanken (A6).

Når tanken er fuld, stopper apparatet og displayet (C) viser tankalarm  (C1). Gør følgende:

1. Fjern tanken (fig. 1), og tøm den i en vask eller et badekar.
2. Sæt tanken i huset, og sørg for, at håndtaget er korrekt placeret (fig. 2).

### 3.2 Løbende ekstern aftapning

Hvis apparatet bruges i lange perioder uden mulighed for regelmæssigt at tømme tanken, skal den kontinuerlige drænfunktion anvendes.

Gør følgende:

1. Fjern den kontinuerlige aftapningshætte (A11) fra tuden, drej den mod uret, og fjern derefter den kontinuerlige aftapnings gummiprop (A10) fra åbningen (fig. 3) (Pas på utætheder!)
2. Fastgør kondensatafløbsslangen (A12) til tuden (fig. 4).
3. Sørg for, at slangen er placeret under tuden (fig. 5), ellers vil vandet strømme tilbage i apparatets tank. Sørg også for, at der ikke er knæk i slangen.

## 4. FUNKTIONSVALG

Tilslut apparatet til hovedforsyningen. Ved første brug vises  symbolet på displayet, og samtidig lyder der et akustisk signal for at indikere, at apparatet er i standby-tilstand.

1. For at tænde for apparatet skal du trykke på  knappen (B1). Apparatet fungerer i den tidligere indstillede tilstand, og luftudtagsspjældet (A1) åbnes i en forudindstillet position (fig. 6).
2. Hvis der er en strømafbrydelse, genoptager apparatet driften, når strømmen er genoprettet, i den tidligere indstillede driftstilstand.

### Bemærk venligst:

Hvis  symbolet (C1) vises på displayet, skal tanken (A6) tømmes eller placeres korrekt (se afsnit "3.1 Tømning i tanken").





### Luftfiltrering

Hvis HEPA-typen (E12)\* (A7) er installeret, udover at fungere i forudindstillet tilstand, filtrerer apparatet også luften i rummet. I dette tilfælde vises  symbolet (C2) på displayet.

Filteret er designet til at holde i op til 9 måneder baseret på 8 timers daglig brug ved medium arbejdsbelastning.

For at opretholde filtreringseffektiviteten, se afsnit "5.3 Udsiftning af HEPA-type (E12)\* filter".

#### 4.1 Affugningstilstand

1. Tryk på  knappen (B3).  symbolet (C9) blinker på displayet (fig. 7).
2. Displayet viser den tidligere indstillede relative fugtighedsværdi. Når  symbolet blinker, kan indstillingen ændres ved gentagne tryk på  knappen. Der er 9 forskellige fugtighedsindstillinger, der spænder fra 30% (tørt miljø) til 70% (fugtigt miljø). Afhængigt af miljøforholdene er det muligvis ikke muligt for apparatet at nå den mindste indstillede værdi. I disse tilfælde anbefales det at opvarme miljøet, der skal affugtes.
3. Når  symbolet holder op med at blinke, viser displayet procentdelen af relativ fugtighed i rummet. Det kan tage apparatet et par sekunder at vise værdien af den relative fugtighed i rummet.
4. Når rummet når det forudindstillede fugtighedsniveau, stopper apparatet med at affugte og kører med en meget lav ventilationshastighed.





#### 4.2 Tørringsmodus

1. Tryk på  knappen (B6). Displayet viser  symbolet (C7) (fig. 8).

##### **Bemærk venligst:**

Apparatet fungerer automatisk med den maksimale affugtningsskapacitet. Anbefales til særligt fugtige omgivelser eller til at tørre tøj hurtigere.

#### 4.3 Ventilationstilstand

1. Tryk på  knappen (B2). Displayet viser  symbolet (C3) og den valgte hastighed (fig. 9).
2. Når  symbolet blinker, kan ventilationshastigheden justeres ved gentagne tryk på  knappen. Displayet viser nummeret svarende til den valgte hastighed (1 ⇒ LOW; 2 ⇒ MED; 3 ⇒ HIGH).



#### 4.4 Svingfunktion

1. Tryk på knappen (B5) . Luftudtagsspjældet (A1) flytter sig op og ned, imen den distribuerer luftstrømmen jævnt i rummet (fig. 10).
2. For at toppe spjældet i den ønskede position skal man røre den samme knap igen.





#### 4.5 Timerfunktion

Timeren kan bruges til at forsinke apparatets opstart og nedlukning. Dette undgår spild af energi, hvilket sikrer, at apparatet kun fungerer, når det er nødvendigt.





Timerfunktionen kan programmeres fra enten kontrolpanelet eller app'en.

- Hvis programmeret fra kontrolpanelet: displayet viser  symbolet (C12) (fig. 11).
- Hvis programmeret fra app'en: Displayet viser  symbolet (C11) (fig. 12). For at programmere timeren fra app'en skal du følge instruktionerne i app'en.



#### Sådan programmeres forsinket opstart

1. Når apparatet er i standby (), skal du trykke på  knappen (B7): displayet viser  symbolet og antallet i forhold til de valgte timer (fig.11);
2. Indstil det ønskede antal timer ved at trykke flere gange på  knappen. 1, 2, 4, 6, 8, 12 timer kan vælges.
3. Efter et par sekunder vender apparatet tilbage til standbytilstand, og  symbolet forbliver tændt på displayet.
4. Efter den programmerede tid tændes apparatet i den tidligere indstillede driftstilstand.



#### Sådan programmeres forsinket nedlukning



1. Mens apparatet kører, skal du trykke på  knappen (B7): displayet viser  symbolet og det relative antal valgte timer (fig. 11);
2. Indstil det ønskede antal timer ved gentagne gange at trykke på  knappen. 1, 2, 4, 6, 8, 12 timer kan vælges.
3. Efter et par sekunder vender displayet tilbage til den aktuelle driftstilstand, og  symbolet forbliver tændt.
4. Efter den programmerede tid slukkes apparatet automatisk.

##### **Bemærk venligst:**

- Når timeren er programmeret, skal du for at se den resterende tid indtil opstart eller nedlukning trykke på  knappen en gang.
- Tryk to gange på  knappen for at deaktivere timerfunktionen.  symbolet på displayet slukkes.

#### 4.6 Wi-Fi funktion

Apparatet har en indbygget Wi-Fi-funktion. For at aktivere eller deaktivere denne funktion skal du holde  knappen (B4) nede, indtil apparatet afgiver to bip. Når Wi-Fi-funktionen er aktiv, vises  Wi-Fi-symbolet (C5) i displayet med følgende driftsformer:

-  **FAST**  
dette betyder, at Wi-Fi-funktionerne er aktive, og "Home WLAN" er fundet
-  **LANGSOMT BLINKENDE**  
dette betyder, at apparatet søger efter "Home WLAN"
-  **HURTIGT BLINKENDE**  
dette betyder, at "Home WLAN" ikke er fundet eller ikke er indstillet.



## IKONET "APP-KONTROL"

Når ikonet APP-KONTROL vises, betyder det, at den sidste kommando blev modtaget via fjernforbindelse (f.eks. APP).

Hvis den gemte "Home WLAN" -indstilling skal ændres, skal du gøre som følger:

1. Hold  knappen nede i ca. 20 sekunder, indtil der høres et langt bip;
2. Brug app'en til at indstille de nye "Home WLAN"-indstillinger i enheden.

## 5. RENGØRING OG VEDLIGEHOLDELSE

- Træk altid stikket ud af stikkontakten inden rengøring (fig. 13).
- Nedsænk aldrig apparatet i vand.

### 5.1 Rengøring af kabinettet

- Hæld aldrig vand direkte over apparatet (fig. 14).
- Brug aldrig benzin, sprit eller opløsningsmidler.
- Sprøjt aldrig med insekticider eller lignende stoffer, da disse kan deformere plastikken.
- Rengør apparatets overflader med en blød klud, og brug ikke slibende svampe, da disse kan ridse overfladerne (fig. 15).

### 5.2 Rengøring af støv- eller sølvionfilteret

Hyppigheden af rengøring afhænger af hyppigheden af brug: hvis det bruges dagligt, anbefales det at rengøre filteret hver uge.

- Fjern filterhusdækslet (A9) fra apparatet (fig. 16).
- Træk støvfilteret ud (fig. 17).
- Fjern eventuelt støv fra filteret med en støvsuger (fig. 18).
- Hvis støvfilteret er meget snavset, skal du skylle det godt med varmt vand. Vandtemperaturen må ikke overstige 40 °C.
- Lad det tørre helt, og sæt det derefter på plads igen.

### 5.3 Udskiftning af HEPA-typen (E12)\* filter

Apparatet minder dig automatisk om, når HEPA-type (E12)\* filter (A7) skal udskiftes. Efter et forudindstillet antal driftstimer viser displayet det blinkende  symbol (C2) for at indikere, at filteret skal udskiftes.

Brug altid originale De'Longhi filtre.

- Fjern filterhusdækslet (A9) (fig. 16).
- Træk det brugte filter ud (fig. 19), og udskift det med et nyt.
- Luk filterhusdækslet (med støvfilteret (A8) indsat).
- Nulstil filteralarmen ved at holde  knappen (B2) nede i mindst 10 sekunder, indtil du hører et langt bip.

#### Bemærk venligst:

 symbolet er kun beregnet som en vejledning, og det kan være nødvendigt at udskifte HEPA-type (E12)\* filter oftere afhængigt af luftkvaliteten.

## Ved længere perioder med nedetid







- Træk stikket ud af stikkontakten, og tøm tanken (A6).
- Rengør støvfilteret (A8), og sæt det i igen.
- Dæk apparatet med en plastpose som beskyttelse mod støv.

## 6. TEKNISKE SPECIFIKATIONER

Strømforsyningsspænding	Se typeskilt
Input effekt	"
Maksimal input effekt	"
Afrimningsenhed	Ja
Hygrometer	Ja
Ventilatorhastighed	3
Luftfilter	Ja
Frekvens:	2400/2483,5 MHz
Maksimal transmissionskraft	10 mW
<b>Driftsbegrænsninger:</b>	
Temperatur	2°C - 30°C
Relativ luftfugtighed	30 - 90%

- \* Test af tredjepartsorganisationer af MPPS-partikler i henhold til EN 1822: 2010. Effektivitet for 2,5 µm partikler med en hastighed på 80 m<sup>3</sup> / h - affugtning og filtrering aktiv.

## 7. ALARMER VISES PÅ DISPLAY

ALARM	ÅRSAG	LØSNING
	Tank (A6) mangler eller er placeret forkert	Sæt tanken tilbage i sin korrekte position (se afsnit "3.1 Tømning i tanken")
	Tank fuld	Tøm tanken (se afsnit "3.1 Tømning i tanken")
	Rumtemperatur for lav (se driftsgrænser i kap. "6. Tekniske specifikationer")	Øg stuetemperaturen, hvis det er muligt
	Fugtighed i rummet for lavt eller for højt til korrekt måling (se driftsgrænser i kap. "6. Tekniske specifikationer")	Flyt apparatet til et andet rum med fugtigheds- og temperaturniveauer inden for driftsgrænserne: Ring til servicecenteret, hvis problemet fortsætter.
	Defekt sonde	Ring til Servicecenter
	Wi-Fi-interface fungerer ikke korrekt	Sluk for apparatet, og tag stikket ud af stikkontakten. Vent et par minutter, og sæt derefter stikket i igen: Kontakt Servicecenter, hvis problemet fortsætter.
	Efter et forudindstillet antal driftstimer blinker  symbolet (C2) på displayet for at indikere, at HEPA-type (E12)* filter (A7) skal udskiftes.	Udskift HEPA-type (E12)* filter (se afsnit. "5.3 Udskiftning af HEPA-typen (E12)* filter"). Hvis HEPA-type (E12)* -filteret for nylig er blevet udskiftet, skal du nulstille alarmen (se afsnit "5.3 Udskiftning af HEPA-type (E12)* -filteret")

## 8. FEJLFINDING

Nedenfor er en liste over mulige fejl.

Hvis problemet ikke kan løses med den foreslåede løsning, skal du kontakte servicecenteret.

PROBLEM	ÅRSAG	LØSNING
Apparatet fungerer i affugtningstilstand men luftfugtigheden reduceres ikke	Filteret er tilstoppet	Rengør støvfilteret (afsn. "5.2 Rengøring af støvfilteret"), og kontroller, om HEPA-typen (E12)* filter skal udskiftes (se afsnit "5.3).
	Enten er temperaturen eller fugtigheden i rummet for lav	Under visse forhold affugter apparatet ikke: Kontroller apparatets driftsgrænser (se kap. "6. Tekniske specifikationer"). I visse tilfælde anbefales det at opvarme det rum, der skal affugtes.
	Det indstillede fugtighedsniveau er for højt	Indstil en lavere fugtighedsværdi (se afsnit "4.1 Affugtningstilstand").



Lue erilliset turvallisuusohjeet ennen laitteen käyttämistä.

## 1. KUVAUUS

### 1.1 Laitteen kuvaus (A)

- A1. Ilmanpoistoritilä
- A2. Nostokahvat
- A3. Ilmanoton huoneanturi
- A4. Pyörät
- A5. Vedentason tarkistusikkuna
- A6. Kondensaatin keräyssäiliö
- A7. HEPA-tyyppinen (E12)\* suodatint
- A8. Hopeaionipolynsuodatint
- A9. Suodatinkotelon kansi
- A10. Jatkuvan tyhjennyksen kumitulppa
- A11. Jatkuvan tyhjennyksen korkki
- A12. Jatkuvan tyhjennyksen letku

### 1.2 Ohjauspaneelin kuvaus (B)

- B1. KÄYNNISTYS/LEPOTILA-painike
- B2. Tuuletuspainike
- B3. Ilmankuivauspainike
- B4. Wi-Fi-painike
- B5. Kääntöpainike
- B6. Kuivauspainike
- B7. Ajustinpainike

### 1.3 Näytön kuvaus (C)

- C1. Täyden säiliön hälytys
- C2. HEPA-tyyppisen (E12)\* suodatintimen läsnäolosymboli
- C3. Tuuletustila päällä
- C4. % suhteellinen kosteus
- C5. Wi-Fi-symboli
- C6. Sovelluksen hallintasyntoli
- C7. Kuivaustila päällä
- C8. Tunnit
- C9. Kosteudenpoistotila päällä
- C10. Alhaisen lämpötilan hälytys
- C11. Etäajastintimen symboli
- C12. Paikallisen ajastintimen symboli

## 2. LATAA SOVELLUS!



Tätä sovelusta voidaan käyttää myös "De'Longhi Comfort"-sovelluksen kanssa. Sovellus on ladattavissa Google Playsta tai App Store®:sta.

Jos haluat päästä käyttämään kaikkia toimintoja, tarvitset paikallista Wi-Fi-verkkoa (kodin WLAN-yhteys), jossa on internetyhteys. Tarkista lisäksi, ettei internet-yhteydessä ole esteitä: palomuuuri, välipalvelin, varmennukset jne.

## 3. KONDENSAATTIVEDEN TYHJENNYS

Kondensaatti voidaan tyhjentää 2 tavalla:

### 3.1 Tyhjennys säiliöön

Kondensaatti tyhjenetään suoraan säiliöön (A6).

Kun säiliö on täynnä, laite pysähtyy ja näyttöön (C) ilmestyy säiliön hälytys  (C1). Toimi seuraavasti:

1. Irrota säiliö (kuva 1) ja tyhjennä se altaaseen tai ammeeseen.
2. Aseta säiliö takaisin paikoilleen. Varmista, että kahva on oikein (kuva 2).

### 3.2 Jatkuva ulkoinen tyhjennys

Jos keitintä käytetään pitkään ilman, että säiliötä voidaan tyhjentää säännöllisesti, jatkuva tyhjennystoimintoa tulee käyttää.

Toimi seuraavasti:

1. Poista jatkuvan tyhjennyksen korkki (A11) suuttimesta kääntämällä sitä vastapäivään. Irrota sitten jatkuvan tyhjennyksen kumitulppa (A10) aukosta (kuva 3) (Varo vuotavaa vettä!)
2. Liitä kondensaatin tyhjennysletku (A12) suuttimeen (kuva 4).
3. Varmista, että letku on asetettu suuttimen (kuva 5) alapuolelle, muuten vesi virtaa takaisin laitteen säiliöön. Varmista myös, ettei letkussa ole kuristumia.

## 4. TILAN VALINTA

Liitä laite virransyöttöön. Ensimmäisellä käyttökerralla näyttöön ilmestyy symboli  ja samanaikaisesti kuuluu äänimerkki, mikä osoittaa, että laite on lepotilassa.

1. Käynnistä laite koskettamalla painiketta  (B1). Laite toimii aiemmin asetetussa tilassa, ja ilman tuuletusaukko (A1) aukeaa esiasetetussa asenossa (kuva 6).
2. Jos virta katkeaa, virran palatessa laite palauttaa toiminnan aiemmin asetetussa toimintatilassa.

### Tärkeää:





Jos näyttöön ilmestyy symboli  (C1), säiliö (A6) tulee tyhjentää tai asettaa oikeaoppisesti (katso kappale "3.1 Tyhjennys säiliöön").

## Ilmansuodatus

Jos HEPA-suodatin (E12)\* (A7) on asennettu, esiasetuksen mukaisen toiminnan lisäksi laite suodattaa myös huoneen ilman. Tässä tapauksessa symboli  (C2) ilmestyy näyttöön.

Suodatin on suunniteltu kestäväseen enintään 9 kuukautta 8 tunnin päivittäisessä käytössä ja keskiraskaalla kuormituksella. Suodatustehokkuuden säilyttämiseksi katso kappale ”5.3 HEPA-tyyppisen (E12)\* suodattimen vaihto”.

## 4.1 Kosteudenpoistotila

1. Kosketa painiketta  (B3). Symboli  (C9) vilkkuu näytöllä (kuva 7).
2. Näytössä näkyy aiemmin asetettu suhteellisen kosteuden arvo. Kun symboli  vilkkuu, asetusta voidaan muuttaa koskettamalla painiketta  toistuvasti. Olemassa on 9 erilaista suhteellisen kosteuden asetusta välillä 30 % (kuiva ympäristö) ja 70 % (kosteaa ympäristö). Ympäristöolosuhteiden vuoksi laite ei välttämättä kykene saavuttamaan asetettavaa vähimmäisarvoa. Näissä tapauksessa suositellaan, että tila, jonka kosteus tahdotaan poistaa, lämmitetään ensin.
3. Kun symboli  lakkaa vilkkumasta, näytössä näkyy huoneen suhteellisen kosteuden prosentti. Saattaa kestää muutama sekunti ennen kuin näytöllä näkyy huoneen suhteellisen kosteuden arvo.
4. Kun huone saavuttaa ennalta asetetun suhteellisen kosteuden tason, laite lopettaa kosteudenpoiston ja toimii erittäin alhaisella tuuletusnopeudella.

## 4.2 Kuivaustila

1. Kosketa painiketta  (B6). Näytössä näkyy symboli  (C7) (kuva 8).

### Tärkeää:

Laite toimii automaattisesti suurimmalla kosteudenpoistoteholla. Suositellaan erittäin kosteille ympäristöille tai pyykin nopeaa kuivatusta varten.

## 4.3 Tuuletustila

1. Kosketa painiketta  (B2). Näytössä näkyy symboli  (C3) ja valittu nopeus (kuva 9).
2. Kun symboli  vilkkuu, tuuletusnopeutta voidaan säätää painamalla toistuvasti painiketta . Näytössä näkyy valittua nopeutta vastaava lukema (1 ⇒ LOW; 2 ⇒ MED; 3 ⇒ HIGH).



## 4.4 Kääntötoiminto

1. Paina painiketta (B5) . Ilmanpoistoritilä (A1) liikkuu ylös ja alas jakaen näin ilmavirtauksen tasaisesti huoneeseen (kuva 10).
2. Kosketa samaa painiketta uudelleen pysäyttääksesi ritilän haluamaasi asentoon.





## 4.5 Ajastintoiminto

Ajastinta voidaan käyttää laitteen käynnistyksen viivästyttämiseen ja sammuttamiseen. Näin estetään energiahukka ja laite toimii vain tarvittaessa.





Ajastintoiminto voidaan ohjelmoida joko ohjauspaneelista tai sovelluksesta.

- Jos ohjelmoitu ohjauspaneelista, näytössä näkyy symboli  (C12) (kuva 11).
- Jos ohjelmoitu sovelluksesta, näytössä näkyy symboli  (C11) (kuva 12). Ajastimen ohjelmoimiseksi sovelluksesta noudata sovelluksen ohjeita.



### Viivästytyksen käynnistyksen ohjelmointi

1. Kun laite on lepotilassa (—→), kosketa painiketta  (B7): näytössä näkyy symboli  ja valittuihin tunteihin liittyvä numero (kuva 11).
2. Aseta haluamasi tuntimäärä koskettamalla toistuvasti painiketta . Voit valita 1, 2, 4, 6, 8 tai 12 tuntia.
3. Muutaman sekunnin kuluttua laite palaa lepotilaan ja symboli  palaa yhtäjaksoisesti näytöllä.
4. Ohjelmoidun ajan jälkeen laite käynnistyy aiemmin asetetussa toimintatilassa.



### Viivästytyksen sammutuksen ohjelmointi



1. Kun laite on käynnissä, kosketa painiketta  (B7). Näytössä näkyy symboli  ja valittuihin tunteihin liittyvä numero (kuva 11).
2. Aseta haluamasi tuntimäärä koskettamalla painiketta  toistuvasti. 1, 2, 4, 6, 8 tai 12 tuntia voidaan valita.
3. Muutaman sekunnin kuluttua näyttö palaa nykyiseen toimintatilaan ja symboli  palaa edelleen.
4. Ohjelmoidun ajan jälkeen laite sammuu automaattisesti.

### Tärkeää:

- Kun ajastin on ohjelmoitu, jäljelle jääneen ajan näkemiseksi ennen käynnistystä tai sammutusta kosketa painiketta  kerran.
- Ota ajastintoiminto pois käytöstä painamalla painiketta  kaksi kertaa. Näytön symboli  sammuu.

## 4.6 Wi-Fi-toiminto

Laitteessa on sisäänrakennettu Wi-Fi-toiminto. Tämän toiminnon laittamiseksi päälle tai pois pidä painiketta  (B4) painettuna, kunnes laitteesta kuuluu kaksi piippausta. Kun Wi-Fi-toiminto on päällä, näytössä näkyy Wi-Fi-symboli  (C5) seuraavissa toimintatiloissa:

-  **YHTÄJAKSOINEN**  
Tämä tarkoittaa, että Wi-Fi-toiminnot ovat päällä ja että kodin WLAN -verkko on löytenyt
-  **VILKKUU HITAASTI**  
tämä tarkoittaa, että laite etsii kodin WLAN-verkkoa



## VILKKUU NOPEASTI

Tämä tarkoittaa, että kodin WLAN-verkkoa ei ole löytynyt tai sitä ei ole asetettu.

## SOVELLUKSEN HALLINTAKUVAKE

Kun SOVELLUKSEN HALLINNAN kuvake tulee näkyviin viimeinen komento saatiin tähtäydestä (esim. SOVELLUS).

Jos tallennettua kodin WLAN-verkon asetusta tulee muuttaa, toimi seuraavasti:

1. Pidä painettuna painiketta  noin 20 sekunnin ajan, kunnes kuulet pitkän piippauksen.
2. Käytä sovellusta asettaaksesi uudet kodin WLAN-verkon asetukset laitteeseen.

## 5. PUHDISTUS JA HUOLTO

- Kytke laite aina irti verkkovirrasta ennen puhdistustoimenpiteitä (kuva 13).
- Älä koskaan upota laitetta veteen.

### 5.1 Rungon puhdistus

- Älä koskaan kaada vettä suoraan laitteen päälle (kuva 14).
- Älä koskaan käytä bensiiniä, alkoholia tai liuotinaineita.
- Älä koskaan ruiskuta tuholaistorjunta-aineita tai vastaavia muita aineita, sillä ne voivat saada muovin väantymään.
- Puhdista laitteen pinnat pehmeällä liinalla äläkä käytä hankaavia sieniä, sillä nämä saattavat naarmuttaa pintoja (kuva 15).

### 5.2 Pölyn- tai hopeaionisuodattimen puhdistus

Puhdistustiheys riippuu käyttötiheydestä. Jos käyttö on päivittäistä, suodatin suositellaan puhdistettavaksi viikottain.

- Poista suodatinkotelon kansi (A9) laitteesta (kuva 16).
- Irrota pölynsuodatin (kuva 17).
- Poista pöly suodattimesta pölynimurilla (kuva 18).
- Jos pölynsuodatin on hyvin likainen, huuhtelee se kunnolla lämpimällä vedellä. Veden lämpötila ei saa olla yli 40° C.
- Anna sen kuivua kokonaan ja laita se sitten takaisin paikoilleen.

### 5.3 HEPA-tyyppisen (E12)\* suodattimen vaihto

Laite muistuttaa automaattisesti, kun HEPA-tyyppinen (E12)\* suodatin (A7) tulee vaihtaa. Ennalta-asetetun käyttötuntimäärän jälkeen symboli  (C2) vilkkuu näytössä osoittaen, että suodatin on vaihdettava.

Käytä aina alkuperäisiä De'Longhin suodattimia.

- Poista suodatinkotelon kansi (A9) (kuva 16).
- Irrota käytetty suodatin (kuva 19) ja vaihda se uuteen.
- Sulje suodatinkotelon kansi (pölynsuodattimen (A8) ollessa paikoillaan).
- Nollaa suodattimen hälytys pitämällä painiketta  (B2) painettuna vähintään 10 sekunnin ajan, kunnes kuulet pitkän piippauksen.

## Tärkeää:

symboli  on vain suuntaa antava, ja HEPA-tyyppinen (E12)\* suodatin saatetaan joutua vaihtaa useammin ilmanlaadun perusteella.

## Jos laitetta ei käytetä pitkään aikaan

- Kytke laite irti verkkovirrasta ja tyhjennä säiliö (A6).
- Puhdista pölynsuodatin (A8) ja laita se takaisin paikoilleen.
- Peitä laite muovipussilla pölyjen varalta.

## 6. TEKNISET TIEDOT





Syöttövirran jännite	Katso arvokilpeä
Syöttövirta	"
Enimmäissyöttövirta	"
Huurteenpoistolaitte	Kyllä
Hygrometri	Kyllä
Tuulettimen nopeus	3
Ilmansuodatin	Kyllä
Taajuus:	2400/2483,5 MHz
Enimmäisvoimansiirtoteho	10 mW

### Käyttörajoitukset:

Lämpötila	2°C – 30°C
Suhteellinen kosteus	30 - 90 %

- \* Kolmannen osapuolten organisaatioiden MPPS-hiukkasten testaus, joka vastaa standardia EN 1822: 2010. Tehokkuus 2,5 µm:n hiukkasille nopeudella 80 m<sup>3</sup>/h - kosteudenpoisto ja suodatus päällä.

## 7. NÄYTÖSSÄ NÄKYVÄT HÄLYTYKSET

HÄLYTYS	SYY	RATKAISU
	Säiliö (A6) puuttuu tai on asetettu virheellisesti	Laita säiliö takaisin oikeaoppiseen asentoon (katso kappale ”3.1 Tyhjennys säiliöön”)
	Säiliö on täysi	Tyhjennä säiliö (katso kappale ”3.1 Tyhjennys säiliöön”)
	Huoneen lämpötila on liian alhainen (katso käyttörajoitukset luvusta ”6. Tekniset tiedot”)	Lisää huoneen lämpötilaa, jos mahdollista
	Huoneen kosteus on liian alhainen tai liian korkea oikeaoppista mittausta varten (katso käyttörajoitukset luvusta ”6. Tekniset tiedot”)	Siirrä laite toiseen huoneeseen, jonka kosteus- ja lämpötila-arvot ovat käyttörajoitusten sisällä. Jos ongelma jatkuu, soita huoltokeskukseen.
	Viallinen anturi	Soita huoltokeskukseen
	Wi-Fi-käyttöliittymä ei toimi kunnolla	Sammuta laite ja irrota pistoke pistorasiasta. Odota muutama minuutti ja laita sitten pistoke takaisin. Jos ongelma jatkuu, ota yhteyttä huoltokeskukseen.
	Ennalta-asetetun käyttötuntimäärän jälkeen symboli (C2) vilkkuu näytössä osoittaen, että HEPA-tyyppinen (E12)* suodatin (A7) on vaihdettava.	Vaihda HEPA-tyyppinen (E12)* suodatin. (”5.3 HEPA-tyyppisen (E12)* suodattimen vaihto”). Jos HEPA-tyyppinen (E12)* suodatin on hiljattain vaihdettu, nollaa hälytys (ks. Kappale ”5.3 HEPA-tyyppisen (E12)* suodattimen vaihto”)

## 8. VIANMÄÄRITYS

Ällä on luettelo mahdollisista toimintahäiriöistä.

Jos ongelma ei ratkea ehdotetun ratkaisukeinon avulla, ota yhteyttä huoltokeskukseen.

ONGELMA	SYY	RATKAISU
Laitte toimii kosteudenpoistotilassa, mutta kosteus ei vähene	Suodatin on tukossa	Puhdista pölynsuodatin (kappale ”5.2 Pölynsuodattimen puhdistus”) ja tarkista, pitääkö HEPA-tyyppinen (E12)* suodatin vaihtaa (ks. kappale ”5.3”).
	Joko huoneen lämpötila tai kosteus on liian alhainen	Joissakin tilanteissa laite ei poista kosteutta: tarkista laitteen käyttörajoitukset (ks. luku ”6. Tekniset tiedot”). Joissakin tapauksissa suositellaan, että tila, jonka kosteus tahdotaan poistaa, lämmitetään ensin.
	Asetettu suhteellisen kosteuden taso on liian korkea	Aseta alhaisempi kosteusarvo (ks. Kappale ”4.1 Kosteudenpoistotila”).

A berendezés használata előtt olvassa el a külön biztonsági útmutatót.

## 1. LEÍRÁS

### 1.1 Berendezés leírása (A)

- A1. Léghimeneti fedél
- A2. Emelőfogantyúk
- A3. Légbemeneti szobai érzékelő
- A4. Görgők
- A5. Vízszint kémlelő ablak
- A6. Kondenzátumgyűjtő tartály
- A7. HEPA-típusú (E12)\* szűrő
- A8. Ezüstion porszűrő
- A9. Szűrőház fedél
- A10. Folyamatos leeresztő gumi dugó
- A11. Folyamatos leeresztő kupak
- A12. Folyamatos leeresztő tömlő

### 1.2 Vezérlőpanel leírása (B)

- B1. „ON/STAND-BY” gomb
- B2. Ventilátor gomb
- B3. Páramentesítő gomb
- B4. Wi-Fi gomb
- B5. Legyező gomb
- B6. Szárítás gomb
- B7. Időzítő gomb

### 1.3 A kijelző leírása (C)

- C1. Tele tartály riasztás
- C2. HEPA-típusú (E12)\* szűrő meglévő szimbólumok
- C3. Ventilátor üzemmód bekapcsolva
- C4. % Relatív páratartalom
- C5. Wi-Fi szimbólum
- C6. App vezérlés szimbólum
- C7. Szárítás üzemmód bekapcsolva
- C8. Óra
- C9. Páramentesítő mód bekapcsolva
- C10. Alacsony hőmérséklet riasztás
- C11. Távoli időzítés szimbólum
- C12. Helyi időzítés szimbólum

## 2. TÖLTSE LE AZ APPOT!



Ezt a készüléket a „De'Longhi Comfort APP”-al is használhatja, ami megtalálható a Google Play-ben vagy letöltheti az App Store®-ból.

Ahhoz, hogy az össze funkciót elérje, egy helyi Wi-Fi hálózatra van szükség (Házi WLAN) internetes hozzáféréssel. Továbbá ellenőrizze, hogy az Internetes hozzáférésnek ne legyen akadálya: Tűzfal, Proxy, bejelentkezés stb.

## 3. A KONDENZVÍZ LEERESZTÉSE

A kondenzvizet kétféleképpen lehet leereszteni:

### 3.1 Leeresztés a tartályba

A kondenzvíz közvetlenül a tartályba (A6) folyik le.

Ha a tartály tele van, a készülék leáll és a kijelzőn (C) megjelenik a tartály riasztás  (C1). Kövesse az alábbiakat:

1. Távolítsa el a tartályt (1. ábra), és öntse ki a csapba vagy a kádba.
2. Helyezze vissza a tartályt a helyére, ügyelve, hogy megfelelően be legyen illesztve (2. ábra).

### 3.2 Folyamatos külső leeresztés

Ha a készüléket hosszú ideig használja, anélkül, hogy rendszeresen ki ürítené a tartályt, a folyamatos leeresztő funkciót alkalmazza.

Kövesse az alábbiakat:

1. Távolítsa el a folyamatos leeresztő kupakot (A11) a kimenetről, elfordítva azt az óra járásával ellentétes irányba, majd távolítsa el a folyamatos leeresztő gumi dugót (A10) a nyílásról (3. ábra) (Ügyeljen az esetlegesen kifolyó vízre!)
2. Csatlakoztassa a kondenzvíz-leeresztő tömlőt (A12) a kimenethez (4. ábra).
3. Ügyeljen, hogy a tömlő a kimenet alatt helyezkedjen el (5. ábra), különben a víz visszafolyik a készülék tartályába. Ellenőrizze azt is, hogy a tömlőn ne törjön meg.

## 4. ÜZEMMÓD KIVÁLASZTÁSA

Csatlakoztassa a készüléket a hálózatra. Az első használatkor a  szimbólum jelenik meg a kijelzőn, és ugyanekkor egy hangjelzés hallatszik, amely azt jelzi, hogy a készülék készenléti állapotban van.

1. A készülék bekapcsolásához érintse meg a  gombot (B1). A készülék az előzőleg beállított üzemmódban működik, és a léghimeneti fedél (A1) kinyílik az előre beállított pozícióba (6. ábra).
2. Áramkimaradás esetén, amikor visszatér az áram, a készülék visszaáll az előzőleg beállított üzemmódba.

### Megjegyzés:

Ha a  szimbólum (C1) jelenik meg a kijelzőn, a tartályt (A6) ki kell üríteni vagy megfelelően kell behelyezni (lásd „3.1 Tartályba történő leeresztés”).





## Légszűrés

Ha a HEPA-típusú (E12)\* (A7) van telepítve, a beállított üzemmódon kívül a készülék szűri is a szoba levegőjét. Ebben az esetben a  szimbólum (C2) fog megjelenni a kijelzőn.



A szűrő tervezett élettartama 9 hónap, napi 8 óráig, átlagos megterhelésű üzemelés esetén.

A szűrés hatékonyságának fenntartásához olvassa el a „5.3 A HEPA-típusú (E12)\* szűrő cseréje” bekezdést.

## 4.1 Páramentesítő mód

1. Érintse meg a  gombot (B3). A  szimbólum (C9) villogni fog a kijelzőn (7. ábra).
2. A kijelző mutatja az előzőleg beállított relatív páratartalom értékét. Amikor a  szimbólum villog, a beállítást meg lehet változtatni a  gomb folyamatos érintésével. 9 különböző relatív páratartalom beállítás érhető el 30%-tól (száraz környezet) 70%-ig (nedves környezet). A környezeti állapotok függvényében lehetséges, hogy a készülék nem tudja elérni a minimálisan beállítható értéket. Ezekben az esetekben ajánlott a környezet felmelegítése, amelynek a páratartalmát csökkenteni szeretné.
3. Amikor a  szimbólum nem villog, a kijelző megjeleníti a szoba relatív páratartalom százalékát. A készüléknek pár másodpercre lehet szüksége, hogy megmutassa a szoba relatív páratartalmát.
4. Amikor a szoba eléri a beállított relatív páratartalom értékét, a készülék leállítja a páramentesítést, és egy nagyon alacsony sebességű ventilátoros üzemmódban üzemel.





## 4.2 Szárítás üzemmód

1. Érintse meg a  gombot (B6). A kijelzőn megjelenik a  szimbólum (C7) (8. ábra).

### Megjegyzés:

A készülék automatikusan a maximális páramentesítési kapacitáson működik. Különlegesen nedves környezetek és a mosott ruhák szárításához ajánlott.

## 4.3 Ventilátor üzemmód

1. Érintse meg a  gombot (B2). A kijelzőn a  szimbólum (C3) és a kiválasztott sebesség jelenik meg (9. ábra).
2. Amikor a  szimbólum villog, a ventilátor sebességét be lehet állítani a  gomb többszörös megnyomásával. A kijelzőn megjelenik a kiválasztott sebességnek megfelelő szám (1 ⇒ LOW; 2 ⇒ MED; 3 ⇒ HIGH).



## 4.4 Elfordítás funkció

1. Nyomja meg a (B5)  gombot. A légkimeneti fedél (A1) felfelé és lefelé mozog, egyenletesen eloszlatva a légáramlatot a szobában (10. ábra).
2. Ahhoz, hogy megállítsa a fedelet a kívánt pozícióban, érintse meg ugyanazt a gombot még egyszer.





## 4.5 Időzítő funkció

Az időzítőt arra használhatja, hogy késleltesse a készülék be- illetve kikapcsolását. Ezzel elkerüli az energiapazarlást, garantálva, hogy a készülék akkor működik, amikor szüksége.





Az időzítő funkciót be lehet programozni mind a vezérlőpulttól, mind az applikáción keresztül.

- Ha a vezérlőpulton állítja be: a kijelző a  szimbólumot mutatja (C12) (11. ábra).
- Ha az applikáción állítja be: a kijelző a  szimbólumot mutatja (C11) (12. ábra). Ahhoz, hogy az applikációról programozza be az időzítést, kövesse az applikáció által mutatott utasításokat.



### A késleltetett indítás beállítása

1. A készenléti állapotban lévő készüléken () érintse meg a  gombot (B7): a kijelzőn megjelenik a  szimbólum, és a kiválasztott óraszám (11. ábra);
2. Állítsa be a kívánt óraszámot, ismételten megnyomva a  gombot. Kiválaszthatja az 1, 2, 4, 6, 8, 12 órát.
3. Néhány másodperc múlva a készülék visszatér készenléti állapotba, és a  szimbólum égvé marad a kijelzőn.
4. A beprogramozott idő elteltével a készülék bekapcsol az előzőleg beállított üzemmódban.



### Késleltetett kikapcsolás programozása

1. Miközben a készülék működik, érintse meg a  gombot (B7): a kijelző megjeleníti a  szimbólumot, és a kiválasztott óraszámot (11. ábra);
2. Állítsa be a kívánt óraszámot a  gomb ismétlődő megnyomásával. Kiválaszthatja az 1, 2, 4, 6, 8, 12 órát.
3. Néhány másodperc múlva a kijelző visszaáll a jelenlegi üzemmódba, és a  szimbólum égvé marad.
4. A beprogramozott idő elteltével a készülék automatikusan kikapcsol.

### Megjegyzés:

- Miután beprogramozta az időzítőt, ahhoz, hogy megtekintse a bekapcsolásig vagy kikapcsolásig hiányzó időt, érintse meg a  gombot egyszer.
- Az időzítő funkció kikapcsolásához nyomja meg a  gombot kétszer. A kijelzőn kikapcsol a  szimbólum.

## 4.6 Wi-Fi funkció

A készülék beépített Wi-Fi funkcióval rendelkezik. A funkció be- illetve kikapcsolásához tartsa nyomva a  gombot (B4), amíg a készülék két sávilámpa jelzést ad. Amikor a Wi-Fi funkció aktív, a kijelzőn megjelenik a  Wi-Fi szimbólum (C5), a következők üzemmódokkal:

### - ÁLLANDÓ

ez azt jelenti, hogy a Wi-Fi funkció be van kapcsolva, és a „Home WLAN”-t megtalálta

-  **LASSAN VILLOGÓ**  
ez azt jelenti, hogy a készülék keresi a „Home WLAN”-t
-  **GYORSAN VILLOGÓ**  
ez azt jelenti, hogy a „Home WLAN”-t nem találta meg vagy nincs beállítva.
-  **„APP CONTROL” IKON**  
Amikor megjelenik az APP CONTROL ikon, azt jelenti, hogy az utolsó vezérlés Távoli csatlakozásról érkezett (pl. APP-ról).

Ha meg szeretné változtatni a mentett „Home WLAN” beállításokat, kövesse az alábbiakat:

1. Tartsa nyomva a  gombot kb. 20 másodpercig, míg meg nem hall egy hosszú sípszót;
2. Az app segítségével állítsa be az új „Home WLAN” beállításokat az egységen.

## 5. TISZTÍTÁS ÉS KARBANTARTÁS

- A tisztítási műveletek előtt mindig csatlakoztassa le a készüléket a hálózatról (13. ábra).
- Soha ne merítse víz alá a berendezést.

### 5.1 A szekrény tisztítása

- Soha ne öntsön vizet közvetlenül a készülékre (14. ábra).
- Soha ne használjon benzint, alkoholt vagy oldószereket.
- Soha ne fújjon rovarölőszereket vagy hasonlót a készülékre, mert az deformálhatja a műanyagot.
- Tisztítsa meg a készülék felületét puha ronggyal, és ne használjon dörzsölő szivacsokat, mivel az megkarcolhatja a felületeket (15. ábra).

### 5.2 Porszűrő vagy ezüstion-szűrő tisztítása

A tisztítás gyakorisága a használat gyakoriságától függ: napi használat esetén ajánlott a szűrőt hetente tisztítani.

- Távolítsa el a szűrőház fedelét (A9) a készülékről (16. ábra).
- Húzza ki a porszűrőt (17. ábra).
- Távolítsa el az összes port a szűrőből egy porszívóval (18. ábra).
- Ha a porszűrő nagyon piszkos, öblítse le meleg vízzel. A víz hőmérséklete ne haladja meg a 40° C-ot.
- Hagyja teljesen megszáradni, majd rakja vissza a helyére.

### 5.3 HEPA-típusú (E12)\* szűrő cseréje

A készülék automatikusan emlékeztetni fogja, amikor a HEPA-típusú (E12)\* szűrőt (A7) le kell cserélni. Egy előre beállított működési idő után a kijelző mutatja a villogó  szimbólumot (C2), annak jeléül, hogy a szűrőt le kell cserélni.

Mindig eredeti De'Longhi szűrőt használjon.

- Távolítsa el a szűrőház fedelét (A9) (16. ábra).
- Húzza ki a használt szűrőt (19. ábra) és cserélje le egy újjal.
- Zárja le a szűrőház fedelét (a behelyezett porszűrővel (A8)).

- Állítsa vissza a szűrő riasztót a  gomb (B2) legalább 10 másodpercig tartó nyomvatartásával, amíg egy hosszú sípszót hall.

### Megjegyzés:

a  szimbólum csak útmutatóként szolgál, lehetséges, hogy gyakrabban kell lecserélni a HEPA-típusú (E12)\* szűrőt, a levegő minőségétől függően.

### Hosszabb használaton kívüli időszak esetén

- Csatlakoztassa le a készüléket a hálózatról, és ürtse ki a tartályt (A6).
- Tisztítsa meg porszűrőt (A8) és helyezze vissza.
- Takarja le a készüléket egy műanyag zsákkal, hogy a portól védje.

## 6. MŰSZAKI ELŐÍRÁSOK





Tápellátás feszültsége	Lásd az adattáblát
Bemeneti teljesítmény	“
Maximális bemeneti teljesítmény	“
Kiolvasztó berendezés	Igen
Higrométer	Igen
Ventilátorsebesség	3
Levegőszűrő	Igen
Gyakoriság:	2400/2483.5 MHz
Maximális átviteli teljesítmény	10 mW

### A működés korlátai:

Hőmérséklet	2°C – 30°C
Relatív páratartalom	30 – 90%

- \* MPPS-részecskék tesztelése harmadik fél által az EN 1822 szabvány szerint 2010. Hatékonyság 2,5 µm-es részecskék számára 80 m3/h sebességgel - páramentesítés és szűrés aktív.

## 7. A KIJELEZŐ MEGJELENŐ RIASZTÁSOK

RIASZTÁS	OK	MEGOLDÁS
	Hiányzó vagy nem megfelelően behelyezett tartály (A6)	Helyezze vissza a tartályt a megfelelő pozícióba (lásd „3.1 Leeresztés tartályba” bekezdést)
	Tartály tele	Ürítse ki a tartályt (lásd „3.1 Leeresztés a tartályba” bekezdést)
	Túl alacsony szobahőmérséklet (olvassa el a működési korlátokat a „6. Műszaki adatok” fejezetben)	Lehetőség szerint növelje a szobahőmérsékletet
	A szoba páratartalma túl alacsony vagy túl alacsony a megfelelő méréshez (lásd a „6. Műszaki adatok” fejezetben)	Helyezze át a készüléket egy másik, a működési korláton belüli szintű páratartalmú és hőmérsékletű szobába: ha a probléma továbbra is fennáll, hívja az Ügyfélszolgálatot.
	Hibás szonda	Hívja az Ügyfélszolgálatot
	A Wi-Fi interfész nem működik megfelelően	Kapcsolja ki a készüléket, és húzza ki a csatlakozót a hálózati aljzatból. Várjon pár percet, majd dugja vissza a csatlakozót: ha a probléma fennáll, forduljon az Ügyfélszolgálathoz.
	Egy előre beállított üzemi idő után a szimbólum (C2) villog a képernyőn, jelezve, hogy a HEPA-típusú (E12)* szűrőt (A7) le kell cserélni.	Cserélje le a HEPA-típusú (E12)* szűrőt (lásd a „5.3 HEPA-típusú (E12)* szűrő cseréje” bekezdést). Ha a HEPA-típusú (E12)* szűrőt nemrégiben cserélte le, állítsa vissza a riasztást (lásd a „5.3 HEPA-típusú (E12)* szűrő cseréje” bekezdést)

## 8. HIBAEHÁRÍTÁS

Alább található egy lista a lehetséges üzemzavarokról.

Ha a problémát a javasolt megoldással nem lehet orvosolni, forduljon az Ügyfélszolgálathoz.

PROBLÉMA	OK	MEGOLDÁS
A készülék páramentesítő módban működik, de a páratartalom nem csökken	A szűrő eldugult	Tisztítsa meg a porszűrőt („5.2 Porszűrő tisztítása”) és ellenőrizze, hogy a HEPA-típusú (E12)* szűrőt is le kell-e cserélni (lásd a 5.3 bekezdést).
	A szoba hőmérséklete vagy páratartalma túl alacsony	Bizonyos feltételek mellett a készülék nem páramentesít: ellenőrizze a készülék működésének korlátait (lásd a „6. Műszaki adatok” fejezetben). Bizonyos esetekben ajánlott a szoba felmelegítése, amelynek a páratartalmát csökkenteni szeretné.
	A beállított relatív páratartalom túl magas	Állítson be egy alacsonyabb értéket (lásd „4.1 Páramentesítő mód” bekezdést).



Před použitím spotřebiče si přečtěte zvláštní bezpečnostní pokyny.

## 1. POPIS

### 1.1 Popis spotřebiče (A)

- A1. Mřížka výstupu vzduchu
- A2. Zvedací rukojeti
- A3. Pokojový senzor nasávaného vzduchu
- A4. Kolečka
- A5. Okénko pro kontrolu hladiny vody
- A6. Nádrž pro sběr kondenzátu
- A7. Filtr HEPA (E12)\*
- A8. Stříbrný iontový prachový filtr
- A9. Kryt pouzdra filtru
- A10. Gumová zarážka nepřetržitého vypouštění
- A11. Uzávěr nepřetržitého vypouštění
- A12. Hadice nepřetržitého vypouštění

### 1.2 Popis ovládacího panelu (B)

- B1. Tlačítko ZAP./POHOTOVOSTNÍ REŽIM
- B2. Tlačítko ventilace
- B3. Tlačítko odvlhčování
- B4. Tlačítko Wi-Fi
- B5. Tlačítko Swing
- B6. Tlačítko sušení
- B7. Tlačítko časovače

### 1.3 Popis displeje (C)

- C1. Alarm plné nádrže
- C2. Symbol přítomnosti filtru HEPA (E12)\*
- C3. Aktivní režim ventilace
- C4. % relativní vlhkosti
- C5. Wi-Fi symbol
- C6. Symbol ovládání aplikace
- C7. Aktivní režim sušení
- C8. Hodiny
- C9. Aktivní režim odvlhčování
- C10. Alarm nízké teploty
- C11. Symbol dálkového časovače
- C12. Symbol lokálního časovače

## 2. STÁHNĚTE SI APLIKACI!



Tento spotřebič lze také používat s aplikací "De'Longhi Comfort APP", která je k dispozici na Google Play, nebo si ji lze stáhnout z App Store®.

Pro získání přístupu ke všem funkcím je vyžadována lokální síť Wi-Fi (Home WLAN) s přístupem k internetu. Rovněž zkontrolujte, že neexistují žádné překážky v přístupu k internetu: Firewall, Proxy, autentizace atd.

## 3. VYPOUŠTĚNÍ KONDENZÁTU

Kondenzát lze vypouštět 2 způsoby:

### 3.1 Vypouštění do nádrže

Kondenzát se vypouští přímo do nádrže (A6).

Když je nádrž plná, spotřebič se zastaví a na displeji (C) se zobrazí alarm nádrže  (C1). Postupujte následovně:

1. Vyjměte nádrž (obr. 1) a vyprázdněte ji do umyvadla nebo vany.
2. Vraťte nádrž na místo a ujistěte se, že je rukojeť správně umístěna (obr. 2).

### 3.2 Nepřetržitě externí vypouštění

Pokud je spotřebič používán delší dobu bez možnosti pravidelného vyprázdnění nádrže, měla by být použita funkce nepřetržitého vypouštění.

Postupujte následovně:

1. Sejměte víčko nepřetržitého vypouštění (A11) z hubice otočením proti směru hodinových ručiček, poté odstraňte gumovou zarážku nepřetržitého vypouštění (A10) z otvoru (obr. 3) (Dávejte pozor na únik vody!)
2. Připojte hadici pro vypouštění kondenzátu (A12) k hubici (obr. 4).
3. Ujistěte se, že je hadice umístěna pod hubicí (obr. 5), jinak bude voda proudit zpět do nádrže spotřebiče. Také se ujistěte, že na hadici nejsou žádné smyčky.

## 4. VÝBĚR REŽIMU

Připojte spotřebič k elektrické síti. Při prvním použití se na displeji zobrazí symbol  a současně zazní akustický signál, který označuje, že je spotřebič v pohotovostním režimu.

1. Zapněte spotřebič stisknutím tlačítka  (B1). Spotřebič bude pracovat v dříve nastaveném režimu a mřížka výstupu vzduchu (A1) se otevře v dříve nastavené poloze (obr. 6).
2. Pokud dojde k výpadku proudu, po obnovení napájení spotřebiče obnoví provoz v dříve nastaveném provozním režimu.

### Poznámka:





Pokud  se na displeji zobrazí symbol (C1), je třeba vyprázdnit nebo správně umístit nádrž (A6) (viz odstavec "3.1 Vypouštění do nádrže").

## Filttrace vzduchu

Pokud je nainstalován filtr HEPA (E12)\* (A7), bude spotřebič kromě provozu v přednastaveném režimu také filtrovat vzduch v místnosti. V takovém případě se na displeji zobrazí symbol  (C2). Filtr je navržen tak, aby vydržel až 9 měsíců, při 8-hodinovém denním používání při střední pracovní zátěži.

Chcete-li zachovat účinnost filtrace, nahlédněte do odstavce "5.3 Výměna filtru HEPA (E12)\*".

### 4.1 Režim odvlhčování

1. Stisknete tlačítko  (B3). Na displeji bude blikat symbol  (C9) (obr. 7).
2. Na displeji se zobrazí dřívě nastavená hodnota relativní vlhkosti. Když symbol  bliká, lze nastavení změnit opakovaným stisknutím tlačítka . K dispozici je 9 různých nastavení relativní vlhkosti vzduchu od 30 % (suché prostředí) do 70 % (vlhké prostředí). V závislosti na podmínkách prostředí nemusí být možné, že spotřebič dosáhne minimální nastavitelné hodnoty. V takových případech se doporučuje vyhřát prostředí, které je třeba odvlhčit.
3. Když symbol  přestane blikat, zobrazí se na displeji procento relativní vlhkosti v místnosti. Zobrazení hodnoty relativní vlhkosti v místnosti může spotřebiči trvat několik vteřin.
4. Když místnost dosáhne předem nastavené úrovně relativní vlhkosti, spotřebič zastaví odvlhčování a pracuje při velmi nízké rychlosti ventilace.





### 4.2 Režim sušení

1. Stisknete tlačítko  (B6). Na displeji se zobrazí symbol  (C7) (obr. 8).

#### Poznámka:

Spotřebič automaticky pracuje na maximální odvlhčovací kapacitu. Doporučeno pro obzvláště vlhké prostředí nebo pro rychlejší sušení prádla.

### 4.3 Režim ventilace

1. Stisknete tlačítko  (B2). Na displeji se zobrazí symbol  (C3) a zvolená rychlost (obr. 9).
2. Když symbol bliká , lze rychlost ventilace upravit opakovaným stisknutím tlačítka . Na displeji se zobrazí číslo odpovídající zvolené rychlosti (1 ⇒ LOW; 2 ⇒ MED; 3 ⇒ HIGH).

### 4.4 Funkce Swing



1. Stisknete tlačítko (B5) . Mřížka výstupu vzduchu (A1) se pohybuje nahoru a dolů a rovnoměrně rozděluje proud vzduchu v místnosti (obr. 10).

2. Chcete-li mřížku zastavit v požadované poloze, znovu stisknete stejné tlačítko.





## 4.5 Funkce časovače

Časovač lze použít k odložení zapnutí a vypnutí spotřebiče. Tím se zabrání plýtvání energií a zajistí se, že spotřebič bude fungovat pouze v případě potřeby.





Funkci časovače lze naprogramovat buď z ovládacího panelu, nebo z aplikace.

- Pokud je naprogramována z ovládacího panelu: na displeji se zobrazí symbol  (C12) (obr. 11).
- Pokud je naprogramována z aplikace: na displeji se zobrazí symbol  (C11) (obr. 12). Při programování časovače z aplikace postupujte podle pokynů v aplikaci.



### Jak naprogramovat odložené spuštění

1. Když je spotřebič v pohotovostním režimu () , stisknete tlačítko  (B7): na displeji se zobrazí symbol  a číslo odpovídající zvoleným hodinám (obr. 11);
2. Opakovaným stisknutím tlačítka  nastavte požadovaný počet hodin. Lze vybrat 1, 2, 4, 6, 8, 12 hodin.
3. Po několika vteřinách se spotřebič vrátí do pohotovostního režimu a na displeji zůstane svítit symbol .
4. Po naprogramované době se spotřebič zapne v dřívě nastaveném provozním režimu.



### Jak naprogramovat odložené vypnutí

1. Když je spotřebič v provozu, stisknete tlačítko  (B7): na displeji se zobrazí symbol  a odpovídající číslo zvolených hodin (obr. 11);
2. Opakovaným stisknutím tlačítka  nastavte požadovaný počet hodin. Lze zvolit 1, 2, 4, 6, 8, 12 hodin.
3. Po několika vteřinách se displej vrátí do aktuálního provozního režimu a symbol  zůstane svítit.
4. Po naprogramované době se spotřebič automaticky vypne.

#### Poznámka:

- Po naprogramování časovače stisknete jednou tlačítko , abyste viděli zbývající čas do zapnutí nebo vypnutí.
- Chcete-li deaktivovat funkci časovače, stisknete dvakrát tlačítko . Symbol  na displeji zhasne.

## 4.6 Funkce Wi-Fi

Spotřebič má zabudovanou funkci Wi-Fi. Chcete-li tuto funkci aktivovat nebo deaktivovat, podržte stisknuté tlačítko  (B4), dokud spotřebič nevydá dvě pípnutí. Když je funkce Wi-Fi aktivní, na displeji se zobrazí symbol Wi-Fi  (C5) s následujícími provozními režimy:

-  **ROZSVÍCENÝ**  
znamená, že funkce Wi-Fi jsou aktivní a byla nalezena "Home WLAN"

-  **POMALU BLIKAJÍCÍ**  
znamená, že spotřebič hledá "Home WLAN"
-  **RYCHLE BLIKAJÍCÍ**  
znamená, že "Home WLAN" nebyla nalezena nebo nebyla nastavena.
-  **IKONA "APP CONTROL"**  
Když se zobrazí ikona APP CONTROL, znamená to, že poslední příkaz byl přijat prostřednictvím vzdáleného připojení (např. aplikace).

Pokud je třeba změnit uložené nastavení "Home WLAN", postupujte následovně:

1. Držte tlačítko  stisknuté zhruba 20 vteřin, dokud neuslyšíte dlouhé pípnutí;
2. Pomocí aplikace proveďte v jednotce nové nastavení "Home WLAN".

## 5. ČIŠTĚNÍ A ÚDRŽBA

- Před čištěním vždy odpojte spotřebič ze sítě (obr. 13).
- Spotřebič nikdy neponořujte do vody.

### 5.1 Čištění skříně

- Nikdy nelijte vodu přímo na spotřebič (obr. 14).
- Nikdy nepoužívejte benzín, alkohol nebo rozpouštědla.
- Nikdy nestříkejte insekticidy nebo podobné látky, protože by mohly plast deformovat.
- Očistěte povrch spotřebiče měkkým hadříkem, nepoužívejte abrazivní houbičky, protože by mohly poškrábat povrch (obr. 15).

### 5.2 Čištění prachového nebo stříbrného iontového filtru

Četnost čištění bude záviset na frekvenci používání: při každodenním používání se doporučuje filtr čistit každý týden.

- Sejměte kryt pouzdra filtru (A9) ze spotřebiče (obr. 16).
- Vyjměte prachový filtr (obr. 17).
- Odstraňte veškerý prach z filtru pomocí vysavače (obr. 18).
- Pokud je prachový filtr velmi znečištěný, dobře jej opláchněte teplou vodou. Teplota vody nesmí překročit 40° C.
- Nechte jej kompletně uschnout a poté jej vložte zpět na místo.

### 5.3 Výměna filtru HEPA (E12)\*

Spotřebič vám automaticky připomene, když je třeba vyměnit filtr HEPA (E12)\* (A7). Po předem nastaveném počtu provozních hodin se na displeji zobrazí blikající symbol  (C2) na znamení, že je třeba vyměnit filtr.

Vždy používejte originální filtry De'Longhi.

- Sejměte kryt pouzdra filtru (A9) (obr. 16).
- Vyjměte použitý filtr (obr. 19) a vyměňte jej za nový.
- Zavřete kryt pouzdra filtru (s vloženým prachovým filtrem (A8)).

- Resetujte alarm filtru podržením tlačítka  (B2) po dobu nejméně 10 vteřin, dokud neuslyšíte dlouhé pípnutí.

### Poznámka:

symbol  slouží pouze jako vodítko a může být nutná častější výměna filtru HEPA (E12)\* v závislosti na kvalitě vzduchu.

### Dlouhá období nepoužívání







- Odpojte spotřebič od sítě a vyprázdněte nádrž (A6).
- Vyčistěte prachový filtr (A8) a znovu jej vložte.
- Spotřebič zakryjte plastovým sáčkem a ochraňte ho tak před prachem.

## 6. TECHNICKÉ ÚDAJE

Napájecí napětí	Viz typový štítek
Příkon	"
Maximální příkon	"
Odmrazování zařízení	Ano
Hygrometr	Ano
Rychlost ventilátoru	3
Vzduchový filtr	Ano
Kmitočet:	2400/2483.5 MHz
Maximální vysílací výkon	10 mW
<b>Provozní omezení:</b>	
Teplota	2°C - 30°C
Relativní vlhkost	30 - 90 %

- \* Testování třetích organizací MPPS částic podle EN 1822: 2010. Účinnost pro částice 2,5 µm při rychlosti 80 m3/h - aktivní odvlhčování a filtrace.

## 7. ALARMY ZOBRAZOVANÉ NA DISPLEJI

ALARM	PŘÍČINA	ŘEŠENÍ
	Nádrž (A6) chybí nebo je nesprávně umístěna	Umístěte nádrž zpět do správné polohy (viz odstavec "3.1 Vypouštění do nádrže")
	Plná nádrž	Vyprázdňte nádrž (viz odstavec "3.1 Vypouštění do nádrže")
	Teplota v místnosti je příliš nízká (viz provozní limity v kap. "6. Technické údaje")	Pokud je to možné, zvýšte teplotu v místnosti
	Vlhkost v místnosti je příliš nízká nebo příliš vysoká pro správné měření (viz provozní limity v kap. "6. Technické údaje")	Přesuňte spotřebič do jiné místnosti s úrovní vlhkosti a teploty v rámci provozních limitů: pokud problém přetrvává, zavolejte servisní středisko.
	Vadná sonda	Zavolejte servisní středisko
	Rozhraní Wi-Fi nefunguje správně	Vypněte spotřebič a vytáhněte zástrčku ze zásuvky. Počkejte několik minut a poté znovu zasuněte zástrčku: pokud problém přetrvává, obraťte se na servisní středisko.
	Po předem nastaveném počtu provozních hodin bliká na displeji symbol  (C2), což znamená, že je třeba vyměnit filtr HEPA (E12)* (A7).	Vyměňte filtr HEPA (E12)* (viz odst. "5.3 Výměna filtru HEPA (E12)*"). Pokud byl nedávno vyměněn filtr typu HEPA (E12)*, resetujte alarm (viz odstavec "5.3 Výměna filtru typu HEPA (E12)*").

## 8. ODSTRAŇOVÁNÍ PROBLÉMŮ

Níže je uvedený seznam možných selhání.

Pokud nelze problém vyřešit pomocí navrhovaného řešení, kontaktujte servisní centrum.

PROBLÉM	PŘÍČINA	ŘEŠENÍ
Spotřebič je spuštěný v režimu odvlhčování, ale vlhkost se nesnižuje	Ucpaný filtr	Vyčistěte prachový filtr (odst. "5.2 Čištění prachového filtru") a zkontrolujte, zda je třeba vyměnit filtr HEPA (E12)* (viz odst. "5.3).
	Teplota nebo vlhkost v místnosti je příliš nízká	Za určitých podmínek spotřebič neodvlhčuje: zkontrolujte provozní limity přístroje (viz kap. "6. Technické údaje"). V některých případech se doporučuje vytápnout místnost, která musí být odvlhčena.
	Nastavená relativní vlhkost vzduchu je příliš vysoká	Nastavte nižší hodnotu vlhkosti (viz odstavec "4.1 Režim odvlhčování").

Pred použitím spotrebiča si prečítajte osobitné bezpečnostné pokyny.

## 1. POPIS

### 1.1 Popis spotrebiča (A)

- A1. Mriežka výstupu vzduchu
- A2. Zdvíhacie rukoväte
- A3. Izbový snímač prívodu vzduchu
- A4. Koleska
- A5. Priezor zobrazenia hladiny vody
- A6. Zberná nádoba na kondenzát
- A7. HEPA (E12)\* filter
- A8. Prachový filter s iónmi striebra
- A9. Kryt puzdra filtra
- A10. Gumová zátka na priebežné vypúšťanie
- A11. Veko priebežného vypúšťania
- A12. Hadica priebežného vypúšťania

### 1.2 Popis ovládacieho panelu (B)

- B1. Tlačidlo ON/STAND-BY
- B2. Tlačidlo ventilácie
- B3. Tlačidlo odvlhčovania
- B4. Tlačidlo Wi-Fi
- B5. Tlačidlo Swing
- B6. Tlačidlo sušenia
- B7. Tlačidlo časovač

### 1.3 Popis displeja(C)

- C1. Alarm plnej nádrže
- C2. Symbol prítomnosti HEPA (E12)\* filtra
- C3. Režim ventilácie aktívny
- C4. % relatívnej vlhkosti
- C5. Symbol Wi-Fi
- C6. Symbol ovládania aplikácie
- C7. Režim sušenia aktívny
- C8. Hodiny
- C9. Režim odvlhčovania aktívny
- C10. Alarm nízkej teploty
- C11. Symbol diaľkového časovača
- C12. Symbol lokálneho časovača

## 2. STIAHNITE SI APLIKÁCIU!



Tento spotrebič sa môže používať aj s aplikáciou „De'Longhi Comfort“, ktorá je k dispozícii na Google Play alebo si ju môžete stiahnuť z App Store®.

Na získanie prístupu ku všetkým funkciám sa vyžaduje lokálna Wi-Fi sieť (domáca WLAN) s prístupom na Internet. Ďalej skontrolujte, či neexistujú žiadne prekážky pre prístup na Internet: Firewall, Proxy, autentifikácie atď.

## 3. VYPÚŠŤANIE KONDENZAČNEJ VODY

Kondenzát môžete vypustiť 2 spôsobmi:

### 3.1 Vypúšťanie do nádrže

Kondenzát sa odvádza priamo do nádrže (A6).

Keď je nádrž plná, spotrebič sa zastaví a na displeji (C) sa zobrazí alarm nádrže  (C1). Postupujte nasledovne:

1. Odoberte nádrž (obr. 1) a vyprázdnite ju do výlevky alebo vane.
2. Nádrž vymeňte v puzdre, pričom zabezpečte správne nastavenie umiestnenie rukoväte (obr. 2).

### 3.2 Priebežné externé vypúšťanie

Ak sa spotrebič používa dlhé časové obdobia bez možnosti pravidelne vyprázdniť nádrž, mala by sa použiť funkcia priebežného vypúšťania.

Postupujte nasledovne:

1. Odoberte veko priebežného vypúšťania (A11) z výpustu otočením proti smeru otáčania hodinových ručičiek, potom odoberte gumovú zátku na priebežné vypúšťanie (A10) z otvoru (obr. 3) (sledujte, či nedôjde k úniku vody!)
2. Pripojte hadicu priebežného vypúšťania (A12) k výpustu (obr. 4).
3. Uistite sa, či hadica je umiestnená pod výpustom (obr. 5), inak voda pritečie späť do nádrže spotrebiča. Uistite sa aj, či v hadici nie sú žiadne uzly.

## 4. VÝBER REŽIMU

Spotrebič pripojte k sieťovému napájaniu. Pri prvom použití sa na displeji objaví symbol  a zároveň zaznie zvukový signál ako signalizácia, že spotrebič je v pohotovostnom režime.

1. Ak chcete spotrebič vypnúť, stlačte tlačidlo  (B1). Spotrebič bude pracovať v predchádzajúcom nastavenom režime a mriežka výstupu vzduchu (A1) sa otvorí v predvolenej polohe (obr. 6).
2. Ak dôjde k vypnutiu, po obnovení napájania bude spotrebič v predtým nastavenom prevádzkovom režime.

### Poznámka:





Ak sa na displeji objaví symbol  (C1), nádrž (A6) sa musí vyprázdniť alebo správne umiestniť (pozri oddiel „3.1 Vypúšťanie do nádrže“).

## Filtrácia vzduchu



Ak je namontovaný HEPA (E12)\* (A7) filter, okrem prevádzky v prednastavenom režime spotrebič bude aj filtrovať vzduch v miestnosti. V takomto prípade sa na displeji objaví symbol  (C2).

Filter je navrhnutý na maximálne 9 mesiacov na základe 8-hodinového denného použitia pri priemernej pracovnej záťaži. Aby sa zachovala účinnosť filtrácie, pozrite oddiel „5.3 Výmena HEPA (E12)\* filtra“.

## 4.1 Režim odvlhčovania

1. Stlačte tlačidlo  (B3). Na displeji bude blikať symbol  (C9) (obr. 7).
2. Na displeji sa zobrazí predtým nastavená hodnota relatívnej vlhkosti. Keď symbol  bliká, nastavenie sa môže zmeniť opakovaným stláčaním tlačidla . Existuje 9 rôznych nastavení relatívnej vlhkosti v rozsahu od 30 % (suché prostredie) do 70 % (vlhké prostredie). V závislosti od podmienok prostredia môže spotrebič dosiahnuť minimálnu nastavitelnú hodnotu. V týchto prípadoch sa odporúča zohriať prostredie, ktoré je potrebné odvlhčiť.
3. Keď symbol  prestane blikať, na displeji sa zobrazí percentuálne vyjadrenie relatívnej vlhkosti v miestnosti. Zobrazenie hodnoty relatívnej vlhkosti v miestnosti možno bude trvať niekoľko sekúnd.
4. Keď sa v miestnosti dosiahne prednastavenú úroveň relatívnej vlhkosti, spotrebič prestane odvlhčovať a pracuje pri veľmi nízkej rýchlosti ventilácie.





## 4.2 Režim sušenia

1. Stlačte tlačidlo  (B6). Na displeji sa zobrazí symbol  (C7) (obr. 8).

### Poznámka:

Spotrebič automaticky pracuje pri maximálnej kapacite odvlhčovania. Odporúča sa pre mimoriadne vlhké prostredia alebo na rýchlejšie vysušenie bielizne.

## 4.3 Režim ventilácie

1. Stlačte tlačidlo  (B2). Na displeji sa zobrazí symbol  (C3) a zvolená rýchlosť (obr. 9).
2. Keď symbol  bliká, rýchlosť ventilácie sa môže nastaviť opakovaným stláčaním tlačidla . Na displeji sa zobrazí číslo zodpovedajúce zvolenej rýchlosti (1 ⇒ LOW; 2 ⇒ MED; 3 ⇒ HIGH).



## 4.4 Funkcia otáčania

1. Stlačte tlačidlo (B5) . Mriežka výstupu vzduchu (A1) sa pohybuje nahor a nadol, pričom rovnomerne distribuuje prietok vzduchu v miestnosti (obr. 10).
2. Ak chcete mriežku zastaviť v požadovanej polohe, znovu stlačte to isté tlačidlo.





## 4.5 Funkcia časovača

Časovač sa môže použiť na oneskorenie zapnutia a vypnutia spotrebiča. Týmto sa zabráni plytvaniu energiou a zabezpečí sa, že spotrebič je v prevádzke iba vtedy, keď je to potrebné.





Funkciu časovača môžete naprogramovať z ovládacieho panelu alebo z aplikácie.

- Ak sa naprogramuje z ovládacieho panelu: na displeji sa zobrazí symbol  (C12) (obr. 11).
- Ak sa naprogramuje z aplikácie: na displeji sa zobrazí symbol  (C11) (obr. 12). Ak chcete časovať naprogramovať z aplikácie, riadte sa pokynmi uvedenými v aplikácii.



### Postup naprogramovania oneskoreného zapnutia

1. Keď je spotrebič v pohotovostnom režime (), stlačte tlačidlo  (B7): na displeji sa zobrazí symbol  a číslo týkajúce sa zvolených hodín (obr.11);
2. Nastavte požadovaný počet hodín opakovaným stláčaním tlačidla . Môžete vybrať 1, 2, 4, 6, 8, 12 hodín.
3. Po niekoľkých sekundách sa spotrebič vráti do pohotovostného režimu a symbol  zostane rozsvietený na displeji.
4. Po naprogramovanom čase sa spotrebič zapne v predtým nastavenom prevádzkovom režime.



### Postup naprogramovania oneskoreného vypnutia

1. Kým je spotrebič v chode, stlačte tlačidlo  (B7): na displeji sa zobrazí symbol  a príslušné číslo vybratých hodín (obr. 11);
2. Nastavte požadovaný počet hodín opakovaným stláčaním tlačidla . Môžete vybrať 1, 2, 4, 6, 8, 12 hodín.
3. Po niekoľkých sekundách sa displej vráti do aktuálneho prevádzkového režimu a  zostane rozsvietený.
4. Po naprogramovanom čase sa spotrebič automaticky vypne.

### Poznámka:

- Ak chcete vidieť zostávajúci čas do spustenia alebo vypnutia, po naprogramovaní časovača jedenkrát stlačte tlačidlo .
- Na deaktiváciu funkcie časovača dvakrát stlačte tlačidlo . Symbol  na displeji sa vypne.

## 4.6 Funkcia Wi-Fi

Spotrebič má zabudovanú funkciu Wi-Fi. Ak chcete túto funkciu aktivovať alebo deaktivovať, podržte tlačidlo  (B4) stlačené, kým spotrebič nevydá dve pípnutia. Keď je funkcia Wi-Fi aktívna, na displeji sa zobrazí symbol  Wi-Fi (C5) s nasledujúcimi prevádzkovými režimami:

-  **PEVNÝ**  
to znamená, že funkcie Wi-Fi sú aktívne a „Domáca WLAN“ sa našla

-  **POMALÉ BLIKANIE**  
to znamená, že spotrebič vyhľadáva „Domácu WLAN“
-  **RÝCHLE BLIKANIE**  
to znamená, že „Domáca WLAN“ sa nenašla alebo nebola nastavená.
-  **IKONA „APP CONTROL“**  
Keď sa objaví ikona APP CONTROL, to znamená, že posledný príkaz bol prijatý cez Vzdialené pripojenie (napr. aplikáciu).

Ak sa uložené nastavenie „Domácej WLAN“ musí zmeniť, postupujte nasledujúcim spôsobom:

1. Podržte tlačidlo  stlačené na asi 20 sekúnd, kým nezačujete dlhé pípnutie;
2. Použite aplikáciu na nastavenie nových nastavení „Domácej WLAN“ v jednotke.

## 5. ČISTENIE A ÚDRŽBA

- Skôr ako vykonáte úkony čistenia, spotrebič vždy odpojte z napájania (obr. 13).
- Zariadenie nikdy neponárajte do vody.

### 5.1 Čistenie tela zariadenia

- Nikdy nelejte vodu priamo na spotrebič (obr. 14).
- Nikdy nepoužívajte benzín, alkohol alebo rozpúšťadlá.
- Nikdy nestriekajte insekticídy alebo podobné látky, keďže tieto môžu zdeformovať plast.
- Vyčistíte povrch spotrebiča mäkkou tkaninou a nepoužívajte abrazívne špongie, keďže tieto môžu poškriabať samotný povrch (obr. 15).

### 5.2 Čistenie prachového filtra alebo filtra s iónmi striebra

Frekvencia čistenia bude závisieť od používania: ak sa spotrebič používa denne, odporúča sa vyčistenie filtra každý týždeň.

- Odoberte kryt puzdra filtra (A9) zo spotrebiča (obr. 16).
- Vytiahnite prachový filter (obr. 17).
- Z filtra vysávačom odstráňte všetok prach (obr. 18).
- Ak je prachový filter veľmi špinavý, riadne ho prepláchnite teplou vodou. Teplota vody nesmie presiahnuť 40°C.
- Nechajte ho úplne vysušiť, potom ho vložte späť.

### 5.3 Výmena HEPA (E12)\* filtra

Spotrebič vám automaticky pripomenie, keď sa HEPA (E12)\* filter (A7) musí vymeniť. Po prednastavenom počte prevádzkových hodín sa na displeji zobrazí blikajúci  symbol (C2), čím sa signalizuje, že filter sa musí vymeniť.

Vždy používajte originálne filtre De'Longhi.

- Odoberte kryt puzdra filtra (A9) (obr. 16).
- Vytiahnite použitý filter (obr. 19) a vymeňte ho za nový.
- Zatvorte kryt puzdra filtra (s vloženým prachovým filtrom (A8)).

- Vynulujte alarm filtra podržaním  tlačidla (B2) stlačeného na aspoň 10 sekúnd, kým nezačujete dlhé pípnutie.

### Poznámka:

symbol  slúži len ako sprievodca a možno bude potrebné vymieňať HEPA (E12)\* filter častejšie, v závislosti od kvality vzduchu.

### Pri dlhých obdobiach nepoužívania







- Odpojte spotrebič z napájania a vyprázdnite nádrž (A6).
- Vyčistíte prachový filter (A8) a znovu ho vložte.
- Spotrebič zakryte plastovým vreckom, aby ste ho chránili pred prachom.

## 6. TECHNICKÉ ŠPECIFIKÁCIE

Napájacie napätie	Pozri typový štítok
Príkon	“
Maximálny príkon	“
Odmrazovacie zariadenie	Áno
Vlhkometer	Áno
Rýchlosť ventilátora	3
Vzduchový filter	Áno
Frekvencia:	2400-2483,5 MHz
Maximálny prenosový výkon	10 mW
<b>Prevádzkové limity:</b>	
Teplota	2 °C - 30 °C
Relatívna vlhkosť	30 - 90 %

- \* Testované organizáciami tretích strán na častice MPPS podľa normy EN 1822: 2010. Účinnosť pre 2,5 µm častice pri množstve 80 m<sup>3</sup>/h - odvlhčovanie a filtrácia aktívne.

## 7. ALARMY ZOBRAZENÉ NA DISPLEJI

ALARM	PRÍČINA	RIEŠENIE
	Nádrž (A6) chýba alebo je nesprávne umiestnená	Umiestnite nádrž späť do správnej polohy (pozri oddiel „3.1 Vypúšťanie do nádrže“)
	Nádrž plná	Nádrž vyprázdnite (pozri oddiel „3.1 Vypúšťanie do nádrže“)
	Príliš nízka teplota v miestnosti (pozri prevádzkové limity v kap. „6. Technické špecifikácie“)	Ak je to možné, zvýšte teplotu v miestnosti
	Vlhkosť v miestnosti príliš nízka alebo príliš vysoká pre správne meranie (pozri prevádzkové limity v kap. „6. Technické špecifikácie“)	Spotrebič presuňte do inej miestnosti s úrovňami vlhkosti a teploty v rámci prevádzkových limitov: ak problém pretrváva, zavolajte servisné stredisko.
	Chybná sonda	Zavolajte servisné stredisko
	Wi-Fi rozhranie nepracuje správne	Spotrebič vypnite a odpojte zástrčku zo sieťovej zásuvky. Počkajte niekoľko minút, potom znovu vložte zástrčku: ak problém pretrváva, skontaktujte sa so servisným strediskom.
	Po prednastavenom počte prevádzkových hodín symbol  (C2) bliká na displeji, čím signalizuje, že HEPA (E12)* filter (A7) sa musí vymeniť.	HEPA (E12)* filter vymeňte (pozri odd. „5.3 Výmena HEPA (E12)* filtra“). Ak HEPA (E12)* filter bol nedávno vymenený, vynulujte alarm (pozri odd. „5.3 Výmena HEPA (E12)* filtra“)

## 8. RIEŠENIE PROBLÉMOV

Nižšie je uvedený zoznam možných porúch.

Ak problém nie je možné vyriešiť pomocou navrhovaného riešenia, obráťte sa na servisné stredisko.

PROBLÉM	PRÍČINA	RIEŠENIE
Spotrebič pracuje v režime odvlhčovania, ale vlhkosť sa neznižuje	Filter je upchatý	Vyčistite prachový filter (odd. „5.2 Čistenie prachového filtra“) a kontrolujte, či je potrebná výmena HEPA-typ (E12)* filtra (pozri oddiel „5.3“).
	Buď teplota alebo vlhkosť v miestnosti je príliš nízka	V určitých podmienkach spotrebič nebude odvlhčovať: kontrolujte prevádzkové limity spotrebiča (pozri kap. „6. Technické špecifikácie“). V niektorých prípadoch sa odporúča zohriať miestnosť, ktorú je potrebné odvlhčiť.
	Nastavená úroveň relatívnej vlhkosti je príliš vysoká	Nastavte nižšiu hodnotu vlhkosti (pozri oddiel „4.1 Režim odvlhčovania“).



Przed rozpoczęciem używania urządzenia należy przeczytać instrukcje dotyczące bezpieczeństwa.

## 1. OPIS

### 1.1 Opis urządzenia (A)

- A1. Żaluzja wylotu powietrza
- A2. Uchwyty podnoszące
- A3. Wlot powietrza z czujnika pomieszczenia
- A4. Kółka
- A5. Okno kontrolne poziomu wody
- A6. Zbiornik kumulacji skropliny
- A7. Filtr HEPA (E12)\*
- A8. Filtr przeciwpyłowy z jonami srebra
- A9. Pokrywa obudowy filtra
- A10. Korek gumowy odprowadzania ciągłego
- A11. Korek spustowy odprowadzania ciągłego
- A12. Wąż odprowadzania ciągłego

### 1.2 Opis panelu sterowania (B)

- B1. Przycisk ON/STAND-BY
- B2. Przycisk wentylacji
- B3. Przycisk odwilżania
- B4. Przycisk Wi-Fi
- B5. Przycisk Swing
- B6. Przycisk Dry
- B7. Timer button

### 1.3 Opis wyświetlacza(C)

- C1. Alarm napełnienia zbiornika
- C2. Symbol obecności filtra typu HEPA (E12)\*
- C3. Aktywny tryb Ventilation
- C4. % Wilgotności względnej
- C5. Symbol Wi-Fi
- C6. Symbol kontroli aplikacji
- C7. Aktywny tryb Dry
- C8. Godziny
- C9. Aktywny tryb Dehumidifying
- C10. Alarm niskiej temperatury
- C11. Symbol zdalnego zegara
- C12. Symbol lokalnego zegara

## 2. POBIERZ APLIKACJĘ!



To urządzenie może być również używane z aplikacją „De'Longhi Comfort APP”, która jest dostępna w Google Play lub można ją pobrać z App Store®.

Aby uzyskać dostęp do wszystkich funkcji, wymagana jest lokalna sieć Wi-Fi (domowa sieć WLAN) z dostępem do Internetu. Ponadto sprawdź, czy nie ma przeszkód w dostępie do Internetu: Firewall, proxy, uwierzytelnienia itp.

## 3. ODPROWADZANIE SKROPLIN

Skropliny można odprowadzać na 2 sposoby:

### 3.1 Odprowadzanie do zbiornika

Skropliny są odprowadzane bezpośrednio do zbiornika (A6). Kiedy zbiornik jest pełny, urządzenie zatrzymuje się i na wyświetlaczu (C) wskazywany jest alarm zbiornika  (C1). Należy postępować w sposób następujący:

1. Wyjmij zbiornik (rys. 1) i opróżnij go do zlewu lub wanny.
2. Umieść zbiornik w obudowie, upewniając się, że uchwyt jest prawidłowo ustawiony (rys. 2).

### 3.2 Ciągłe odprowadzanie na zewnątrz

Jeśli urządzenie jest używane przez dłuższy czas bez możliwości regularnego opróżniania zbiornika, należy skorzystać z funkcji ciągłego opróżniania.

Należy postępować w sposób następujący:

1. Zdejmij korek ciągłego odprowadzania (A11) z rynny, obracając go w kierunku przeciwnym do ruchu wskazówek zegara, a następnie wyjmij gumowy korek ciągłego odprowadzania (A10) z otworu (rys. 3) (uważaj na wyciekającą wodę!)
2. Podłącz wąż spustowy kondensatu (A12) do rynny (rys. 4).
3. Upewnij się, że wąż jest umieszczony poniżej rynny (rys. 5) albo woda będzie spływać z powrotem do zbiornika urządzenia.  
Upewnij się również, że wąż jest prosty.

## 4. WYBÓR TRYBU

Podłącz urządzenie do sieci elektrycznej. Przy pierwszym użyciu na wyświetlaczu pojawi się symbol  i jednocześnie rozlegnie się sygnał dźwiękowy wskazujący, że urządzenie znajduje się w trybie stand-by.

1. Aby włączyć urządzenie, dotknij przycisku  (B1). Urządzenie będzie działać w uprzednio ustawionym trybie, a żaluzja wylotu powietrza (A1) otworzy się w zaprogramowanej pozycji (rys. 6).
2. W przypadku awarii zasilania, po przywróceniu zasilania urządzenie wznowi pracę w uprzednio ustawionym trybie pracy.

### Uwaga:

Jeśli na wyświetlaczu pojawi się symbol  (C1), zbiornik (A6) należy opróżnić lub odpowiednio ustawić (patrz paragraf „3.1 Opróżnianie do zbiornika”).





## Filtracja powietrza

Jeśli zainstalowany jest filtr HEPA (E12)\* (A7), oprócz pracy w ustawionym trybie, urządzenie będzie również filtrować powietrze w pomieszczeniu. W takim przypadku na wyświetlaczu pojawi się symbol  (C2).



Filtr został zaprojektowany do pracy przez 9 miesięcy przy średnim obciążeniu roboczym przez 8 godzin dziennie.

Aby zachować skuteczność filtracji, patrz rozdział „5.3 Wymiana filtra typu HEPA (E12)\*”.

## 4.1 Tryb Dehumidifying

1. Dotknij przycisku  (B3). Na wyświetlaczu zacznie migać symbol  (C9) (rys. 7).
2. Na wyświetlaczu pojawi się poprzednio ustawiona wartość wilgotności względnej. Gdy symbol  miga, ustawienie można zmienić, kilkakrotnie dotykając przycisku . Dostępnych jest 9 różnych ustawień wilgotności względnej od 30% (środowisko suche) do 70% (środowisko wilgotne). W zależności od warunków środowiskowych może nie być możliwe osiągnięcie przez urządzenie minimalnej możliwej do ustawienia wartości. W takich przypadkach zaleca się ogrzanie środowiska, które ma być osuszone.
3. Gdy symbol  przestanie migać, na wyświetlaczu pojawi się procentowa wilgotność względna w pomieszczeniu. Urządzenie może potrzebować kilku sekund, aby wyświetlić wartość wilgotności względnej w pomieszczeniu.
4. Gdy pomieszczenie osiągnie zadany poziom wilgotności względnej, urządzenie przerywa osuszanie i pracuje z bardzo małą prędkością wentylacji.





## 4.2 Tryb Dry

1. Naciśnij przycisk  (B6). Na wyświetlaczu pojawi się symbol  (C7) (rys. 8).

### Uwaga:

Urządzenie działa automatycznie z maksymalną wydajnością osuszania. Zalecany do szczególnie wilgotnych środowisk lub do szybszego suszenia prania.

## 4.3 Tryb Ventilation

1. Naciśnij przycisk  (B2). Na wyświetlaczu pojawi się symbol  (C3) i wybrana prędkość (rys. 9).
2. Gdy symbol  miga, prędkość wentylacji można regulować, naciskając kilkakrotnie przycisk . Na wyświetlaczu pojawi się liczba odpowiadająca wybranej prędkości (1 ⇒ LOW; 2 ⇒ MED; 3 ⇒ HIGH).

## 4.4 Funkcja Swing



1. Wciśnij przycisk (B5) . Żaluzja wylotu powietrza (A1) porusza się w górę i w dół, równomiernie rozprowadzając strumień powietrza w pomieszczeniu (rys. 10).

2. Aby zatrzymać żaluzję w żądanym położeniu, ponownie dotknij tego samego przycisku.





## 4.5 Funkcja Timer

Zegara można używać do opóźniania włączenia i wyłączenia urządzenia. Pozwoli to uniknąć marnotrawstwa energii, zapewniając, że urządzenie działa tylko wtedy, gdy jest potrzebne.





Funkcję zegara można zaprogramować z panelu sterowania lub aplikacji.

- Jeśli zaprogramowano z panelu sterowania: na wyświetlaczu pojawi się symbol  (C12) (rys. 11).
- Jeśli zaprogramowano z aplikacji: na wyświetlaczu pojawi się symbol  (C11) (rys. 12). Aby zaprogramować zegar z aplikacji, postępuj zgodnie z instrukcjami podanymi w aplikacji.



### Jak zaprogramować opóźniony start

1. Gdy urządzenie jest w trybie czuwania () dotknij przycisku  (B7): na wyświetlaczu pojawi się symbol  i liczba odpowiadająca wybranym godzinom (rys.11);
2. Ustaw żądaną liczbę godzin, kilkakrotnie dotykając przycisku . Można wybrać 1, 2, 4, 6, 8 lub 12 godzin.
3. Po kilku sekundach urządzenie powróci do trybu czuwania, a na wyświetlaczu pozostanie zapalony symbol .
4. Po zaprogramowanym czasie urządzenie włączy się w ustawionym wcześniej trybie pracy.

### Jak zaprogramować opóźnione wyłączenie

1. Podczas pracy urządzenia nacisnąć przycisk  (B7): na wyświetlaczu pojawi się symbol  i odpowiednia liczba wybranych godzin (rys. 11);
2. Ustaw żądaną liczbę godzin, kilkakrotnie dotykając przycisku . Można wybrać 1, 2, 4, 6, 8 lub 12 godzin.
3. Po kilku sekundach wyświetlacz powraca do aktualnego trybu pracy, a symbol  pozostaje zapalony.
4. Po zaprogramowanym czasie urządzenie automatycznie się wyłączy.





### Uwaga:

- Po zaprogramowaniu timera, aby zobaczyć pozostały czas do uruchomienia lub wyłączenia, należy nacisnąć przycisk  jeden raz.
- Aby wyłączyć funkcję timera, naciśnij dwukrotnie przycisk . Symbol  na wyświetlaczu zgaśnie.

## 4.6 Funkcja Wi-Fi

Urządzenie posiada wbudowaną funkcję Wi-Fi. Aby włączyć lub wyłączyć tę funkcję, należy przytrzymać wciśnięty przycisk  (B4), aż urządzenie wyemituje dwa sygnały dźwiękowe.

Gdy funkcja Wi-Fi jest aktywna, na wyświetlaczu pojawi się symbol Wi-Fi  (C5) z następującymi trybami pracy:

-  **STAŁY**  
oznacza, że funkcje Wi-Fi są aktywne i „Domowa sieć WLAN” została znaleziona
-  **POWOLNE MIGANIE**  
oznacza, że urządzenie wyszukuje „Domową sieć WLAN”
-  **SZYBKIE MIGANIE**  
oznacza, że „Domowa sieć WLAN” nie została znaleziona lub nie została ustawiona.
-  **IKONA „APP CONTROL”**  
Kiedy pojawi się ikona APP CONTROL, oznacza to, że ostatnie polecenie zostało odebrane za pośrednictwem połączenia zdalnego (np. APP).

Jeśli zapisane ustawienie „Domowa sieć WLAN” wymaga zmiany, wykonaj następujące czynności:

1. Przytrzymaj przycisk  wciśnięty przez około 20 sekund, aż usłyszysz długi sygnał dźwiękowy;
2. Użyj aplikacji, aby skonfigurować nowe ustawienia „Domowej sieci WLAN” w urządzeniu.

## 5. CZYSZCZENIE I KONSERWACJA

- Przed przystąpieniem do czyszczenia zawsze należy odłączyć urządzenie od sieci elektrycznej (rys. 13).
- Nigdy nie należy zanurzać urządzenia w wodzie.

### 5.1 Czyszczenie szafy

- Nigdy nie wylewaj wody bezpośrednio na urządzenie (rys. 14).
- Nigdy nie używać benzyny, alkoholu lub rozpuszczalników.
- Nigdy nie rozpylaj środków owadobójczych ani podobnych substancji, ponieważ mogą one odkształcić plastik.
- Powierzchnie urządzenia czyść miękką szmatką i nie używaj szorstkich gąbek, ponieważ mogą one same zarysować powierzchnie (rys. 15).

### 5.2 Czyszczenie filtra kurzu lub jonów srebra

Częstotliwość czyszczenia zależy od częstotliwości użytkowania: przy codziennym stosowaniu zaleca się czyszczenie filtra co tydzień.

- Zdejmij pokrywę obudowy filtra (A9) z urządzenia (rys. 16).
- Wyjmij filtr przeciwpyłowy (rys. 17).
- Usuń kurz z filtra za pomocą odkurzacza (rys. 18).
- Jeśli filtr przeciwpyłowy jest bardzo brudny, przepłucz go dobrze ciepłą wodą. Temperatura wody nie może przekraczać 40° C.
- Pozostaw do całkowitego wyschnięcia, a następnie włóż z powrotem na miejsce.

## 5.3 Wymiana filtra typu HEPA (E12)\*

Urządzenie automatycznie przypomni Ci, kiedy filtr HEPA (E12)\* filtr (A7) wymaga wymiany. Po ustawionej liczbie godzin pracy na wyświetlaczu zaczną migać symbol  (C2), co oznacza, że należy wymienić filtr.

Zawsze używaj oryginalnych filtrów De'Longhi.

- Zdejmij pokrywę obudowy filtra (A9) (rys. 16).
- Wyjmij zużyty filtr (rys. 19) i wymień go na nowy.
- Zamknij pokrywę obudowy filtra (z włożonym filtrem przeciwpyłowym (A8)).
- Zresetuj alarm filtra, przytrzymując wciśnięty przycisk  (B2) przez co najmniej 10 sekund, aż usłyszysz długi sygnał dźwiękowy.

### Uwaga:

symbol  ma jedynie charakter informacyjny i może być konieczna częstsza wymiana filtra typu HEPA (E12)\*, w zależności od jakości powietrza.

### W przypadku długich postojów







- Odłączyć urządzenie od sieci i opróżnić zbiornik (A6).
- Oczyszczyć filtr przeciwpyłowy (A8) i włożyć go ponownie.
- Pokryć urządzenie folią z tworzywa sztucznego, aby zabezpieczyć je przed kurzem.

## 6. SPECYFIKACJE TECHNICZNE

Napięcie zasilania	Patrz tabliczka znamionowa
Moc wejściowa	„
Maksymalna moc wejściowa	„
Urządzenie odszraniające	Tak
Higrometr	Tak
Prędkość wentylatora	3
Filtr powietrza	Tak
Częstotliwość:	2400/2483.5 MHz
Moc maksymalna	10 mW
<b>Limity operacyjne:</b>	
Temperatura	2°C - 30°C
Wilgotność względna	30 - 90%

- \* Testy przeprowadzone przez organizację zewnętrzną dotyczące cząstek MPPS zgodnie z normą EN 1822: 2010. Wydajność dla cząstek 2,5 µm przy szybkości 80 m3/h - osuszanie i filtracja aktywne.

## 7. ALARMY POKAZANE NA WYŚWIETLACZU

ALARM	PRZYCZYNA	ROZWIĄZANIE
	Brak zbiornika (A6) lub jest on nieprawidłowo umieszczony	Umieść zbiornik z powrotem we właściwej pozycji (patrz rozdział „3.1 Opróżnianie do zbiornika”)
	Pełny zbiornik	Opróżnij zbiornik (patrz rozdział „3.1 Opróżnianie do zbiornika”)
	Temperatura w pomieszczeniu za niska (patrz robocze wartości graniczne w roz. „6. Specyfikacje techniczne”)	Jeśli to możliwe, zwiększ temperaturę w pomieszczeniu
	Wilgotność w pomieszczeniu za niska lub za wysoka, by dokonać prawidłowego pomiaru (patrz wartości graniczne pracy w rozdz. „6. Specyfikacje techniczne”)	Przenieś urządzenie do innego pomieszczenia, w którym poziom wilgotności i temperatury mieści się w granicach roboczych: jeśli problem nie ustąpi, skontaktuj się z centrum serwisowym.
	Wadliwa sonda	Zadzwoń do Centrum Obsługi
	Interfejs Wi-Fi nie działa prawidłowo	Wyłącz urządzenie i wyjmij wtyczkę z gniazdka. Odczekaj kilka minut, a następnie ponownie włącz wtyczkę: jeśli problem nie ustąpi, skontaktuj się z centrum serwisowym.
	Po określonej liczbie godzin pracy na wyświetlaczu miga symbol  (C2), wskazujący, że należy wymienić filtr typu HEPA (E12)* (A7).	Wymień filtr typu HEPA (E12)* (patrz roz. „5.3 Wymiana filtra typu HEPA (E12)*”). Jeśli filtr typu HEPA (E12)* został niedawno wymieniony, zresetuj alarm (patrz roz. „5.3 Wymiana filtra typu HEPA (E12)*”).

## 8. ROZWIĄZYWANIE PROBLEMÓW

Poniżej podaje się listę możliwych nieprawidłowości działania. Jeśli problemu nie można naprawić po zastosowaniu proponowanego rozwiązania, skontaktować się z Centrum Serwisowym.

PROBLEM	PRZYCZYNA	ROZWIĄZANIE
Urządzenie działa na trybie odwilżania, ale wilgotność się nie zmniejsza	Filtr jest zatkany	Oczyszczyć filtr przeciwpyłowy (roz. „5.2 Czyszczenie filtra przeciwpyłowego”) i sprawdzić, czy filtr typu HEPA (E12)* wymaga wymiany (patrz roz. „5.3).
	Albo temperatura albo wilgotność w pomieszczeniu jest za niska	W pewnych warunkach urządzenie nie osusza: sprawdź granice działania urządzenia (patrz rozdz. „6. Specyfikacje techniczne”). W niektórych przypadkach zalecane jest ogrzanie pomieszczenia, które ma być osuszone.
	Ustawiony poziom wilgotności względnej jest zbyt wysoki	Ustaw niższą wartość wilgotności (patrz paragraf „4.1 Tryb Dehumidifying”).

Prije uporabe uređaja pročitatje posebne sigurnosne upute.

## 1. OPIS

### 1.1 Opis uređaja (A)

- A1. Žaluzina za izlaz zraka
- A2. Ručke za podizanje
- A3. Sobni senzor ulaza zraka
- A4. Kotači
- A5. Prozor za prikaz razine vode
- A6. Spremnik za sakupljanje kondenzata
- A7. Filtar tip HEPA (E12)\*
- A8. Filtar za prašinu s ionima srebra
- A9. Poklopac kućišta filtra
- A10. Gumeni čep kontinuiranog ispusta
- A11. Čep kontinuiranog ispusta
- A12. Crijevo kontinuiranog ispusta

### 1.2 Opis upravljačke ploče (B)

- B1. Tipka UKLJUČIVANJE/STAND- BY
- B2. Tipka za ventilaciju
- B3. Tipka za odvlaživanje
- B4. Tipka Wi-Fi
- B5. Tipka za ljuljanje
- B6. Tipka za sušenje
- B7. Tipka mjerača vremena

### 1.3 Opis zaslona (C)

- C1. Alarm punog spremnika
- C2. Simbol prisutnosti filtara tip HEPA (E12)\*
- C3. Način ventilacije aktivan
- C4. % Relativne vlažnosti
- C5. Simbol Wi-Fi
- C6. Simbol upravljanje putem aplikacije
- C7. Aktivan način rada sušenje
- C8. Sati
- C9. Aktivan način rada odvlaživanje
- C10. Alarm niske temperature
- C11. Simbol daljinskog mjerača vremena
- C12. Simbol lokalnog mjerača vremena

## 2. PREZMITE APLIKACIJU!



Ovaj se uređaj također može koristiti s "De'Longhi Comfort APP" koji je dostupan na Google Playu ili ga možete preuzeti s App Store®.

Za pristup svim funkcijama potrebna je lokalna mreža Wi-Fi (kućni WLAN) s pristupom Internetu. Štoviše, provjerite da nema smetnji za pristup internetu: Vatrozid, proxy, autentifikacija itd.

## 3. PRAŽNENJE KONDENZIRANE VODE

Kondenzat se može prazniti na 2 načina:

### 3.1 Ispuštanje u spremnik

Kondenzat se ispušta izravno u spremnik (A6).

Kad je spremnik pun, uređaj se zaustavlja i zaslon (C) prikazuje alarm spremnika  (C1). Postupite na sljedeći način:

1. Izvadite spremnik (sl. 1) i ispraznite ga u sudoper ili kadu.
2. Vratite spremnik u njegovo kućište, pazite da ručka bude pravilno postavljena (sl. 2).

### 3.2 Kontinuirano vanjsko ispuštanje

Ako se aparat koristi dulje vrijeme bez mogućnosti redovitog pražnjenja spremnika, treba koristiti funkciju kontinuiranog ispuštanja.

Postupite na sljedeći način:

1. Skinite čep kontinuiranog ispusta (A11) s lijeva, okrećući ga u smjeru suprotnom od kazaljke na satu, a zatim uklonite gumeni čep kontinuiranog ispusta (A10) s otvora (sl. 3) (Pazite da ne curi voda!).
2. Priključite crijevo za odvod kondenzata (A12) na izljev (sl. 4).
3. Provjerite je li crijevo postavljeno ispod izljeva (sl. 5) kako se voda ne bi vraćala u spremnik uređaja. Također pripazite da na crijevu nema previjanja.

## 4. ODABIR NAČINA RADA

Povežite aparat na električnu mrežu. Nakon prve upotrebe, na zaslonu će se pojaviti  simbol, a istovremeno će se oglasiti i zvučni signal koji pokazuje da je uređaj u stanju pripravnosti.

1. Da biste uključili uređaj, dodirnite tipku  (B1). Uređaj će raditi u prethodno postavljenom načinu rada, a žaluzina za izlaz zraka (A1) otvorit će se u unaprijed postavljenom položaju (sl. 6).
2. Ako dođe do prekida napajanja, kada se napajanje obnovi, aparat će nastaviti raditi u prethodno postavljenom načinu rada.

### Važno:

Ako se na zaslonu pojavi simbol  (C1), spremnik (A6) treba isprazniti ili pravilno postaviti (vidi odlomak "3.1 Ispuštanje u spremnik").





## Filtracija zraka

Ako je instaliran filter tipa HEPA (E12)\* (A7), uređaj će, osim što radi u unaprijed postavljenom načinu rada, filtrirati i zrak u sobi. U tom će se slučaju na zaslonu pojaviti simbol  (C2).



Filter je dizajniran da traje do 9 mjeseci, na temelju 8-satne svakodnevne uporabe pri srednjem radnom opterećenju.

Da biste održali učinkovitost filtracije, vidi odlomak "5.3 Zamjena filtra tipa HEPA tip (E12)\* filtra".

### 4.1 Način rada odvlaživanje

1. Dodirnite tipku  (B3). Simbol  (C9) će treptati na zaslonu (sl. 7).
2. Na zaslonu se prikazuje prethodno postavljena vrijednost relativne vlažnosti. Kad simbol  treperi, možete promijeniti postavku uzastopnim dodirivanjem tipke . Postoji 9 različitih postavki relativne vlažnosti u rasponu od 30% (suho okruženje) do 70% (vlažno okruženje). Ovisno o uvjetima okoline, možda neće biti moguće da aparat dosegne minimalnu podesivu vrijednost. U tim se slučajevima preporučuje zagrijavanje okoliša koji treba odvlažiti.
3. Kad simbol  prestane treptati, zaslon prikazuje postotak relativne vlažnosti u sobi. Uređaju će trebati nekoliko sekundi da prikaže vrijednost relativne vlažnosti u sobi.
4. Kad soba dosegne unaprijed zadanu razinu relativne vlažnosti, uređaj prestaje odvlaživati i radi vrlo malom brzinom ventilacije.





### 4.2 Način rada sušenje

1. Dodirnite tipku  (B6). Na zaslonu se prikazuje simbol  (C7) (sl. 8).

#### Važno:

Uređaj automatski radi s maksimalnim kapacitetom odvlaživanja. Preporučuje se za posebno vlažne prostore ili brže sušenje rublja.

### 4.3 Način rada ventilacija



1. Dodirnite tipku  (B2). Zaslon prikazuje simbol  (C3) i odabranu brzinu (sl. 9).
2. Kad simbol  treperi, možete podesiti brzinu ventilacije uzastopnim pritiskom na tipku . Zaslon prikazuje broj koji odgovara odabranoj brzini (1 ⇒ LOW; 2 ⇒ MED; 3 ⇒ HIGH).

### 4.4 Funkcija Swing (ljudanje)





1. Pritisnite tipku  (B5). Žaluzina za izlaz zraka (A1) pomiče se gore-dolje, ravnomjerno raspoređujući protok zraka u sobi (sl. 10).
2. Da biste zaustavili žaluzinu u željenom položaju, ponovo dodirnite istu tipku.

## 4.5 Funkcija mjerača vremena





Mjerač vremena se može koristiti za odgodu uključivanja i isključivanja uređaja. Time se izbjegava nepotrebna potrošnja energije, osiguravajući da aparat radi samo kada je to potrebno. Funkcija mjerača vremena može se programirati s upravljačke ploče ili iz aplikacije.

- Ako se programira s upravljačke ploče: zaslon prikazuje simbol  (C12) (sl. 11).
- Ako se programira iz aplikacije: zaslon prikazuje simbol  (C11) (sl. 12). Da biste programirali mjerač vremena iz aplikacije, slijedite upute u aplikaciji.



### Kako programirati odgođeno pokretanje

1. Dok je uređaj u stanju pripravnosti (), dodirnite tipku  (B7): zaslon će prikazati  simbol i broj u odnosu na odabrane sate (sl.11);
2. Uzastopnim dodirivanjem tipke  postavite željeni broj sati. Može se odabrati 1, 2, 4, 6, 8, 12 sati.
3. Nakon nekoliko sekundi uređaj će se vratiti u stanje pripravnosti, a na zaslonu će i dalje svijetliti simbol .
4. Nakon programiranog vremena, aparat će se uključiti u prethodno postavljenom načinu rada.



### Kako programirati odgođeno isključivanje

1. Dok uređaj radi, dodirnite tipku  (B7): zaslon prikazuje simbol  i odgovarajući broj odabranih sati (sl. 11);
2. Uzastopnim dodirivanjem tipke  postavite željeni broj sati. Može se odabrati 1, 2, 4, 6, 8, 12 sati.
3. Nakon nekoliko sekundi zaslon se vraća u trenutni način rada i simbol  ostaje upaljen.
4. Nakon programiranog vremena, uređaj će se automatski isključiti.

#### Važno:

- Nakon što je tajmer programiran, da biste vidjeli preostalo vrijeme do pokretanja ili isključivanja, dodirnite jednom tipku .
- Za deaktiviranje funkcije mjerača vremena dodirnite dvaput tipku . Na zaslonu se isključuje simbol .

## 4.6 Funkcija Wi-Fi

U aparat im ugrađenu Wi-Fi funkciju. Da biste aktivirali ili deaktivirali ovu funkciju, držite pritisnutu tipku  (B4) dok aparat ne emitira dva zvučna signala. Kad je Wi-Fi funkcija aktivna, zaslon će prikazati Wi-Fi simbol  (C5) sa sljedećim načinima rada:

-  **STALNO UKLJUČEN**  
to znači da je funkcija Wi-Fi aktivna i da je pronađen "Kućni WLAN"
-  **POLAKO TREPERI**  
to znači da uređaj traži "Kućni WLAN"



## BRZO TREPERI

to znači da "Kućni WLAN" nije pronađen ili nije postavljen.

## IKONA "UPRAVLJANJE PUTEM APLIKACIJE"

Kad se pojavi ikona APP CONTROL, to znači da je zadnja naredba primljena putem daljinske veze (tj. aplikacije).

Ako je potrebno promijeniti spremljenu postavku "Kućni WLAN", postupite na sljedeći način:

1. Držite pritisnutu tipku  oko 20 sekundi dok se ne začuje dugačak zvučni signal;
2. Pomoću aplikacije postavite nove postavke za "Kućni WLAN" na jedinici.

## 5. ČIŠĆENJE I ODRŽAVANJE

- Prije čišćenja uvijek isključite aparat iz električne mreže (sl. 13).
- Nikad ne uranjajte aparat u vodu.

### 5.1 Čišćenje ormara

- Nikada nemojte sipati vodu izravno na uređaj (sl. 14).
- Nikada ne upotrebljavajte benzin, alkohol ili otapala.
- Nikada ne prskajte insekticide ili slične tvari jer mogu deformirati plastiku.
- Očistite površine uređaja mekom krpom i ne koristite abrazivne spužve jer one mogu oštetiti površine uređaja (sl. 15).

### 5.2 Čišćenje prašine ili filtra od srebrnih iona

Učestalost čišćenja ovisit će o učestalosti upotrebe: ako se koristi svakodnevno, preporuča se čišćenje filtra svaki tjedan.

- Skinite poklopac kućišta filtra (A9) s uređaja (sl. 16).
- Izvadite filtar za prašinu (sl. 17).
- Uklonite svu prašinu s filtra usisavačem (sl. 18).
- Ako je filter za prašinu jako prljav, dobro ga isperite toplom vodom. Temperatura vode ne smije prelaziti 40 °C.
- Ostavite da se potpuno osuši, a zatim ga vratite na njegovo mjesto.

### 5.3 Zamjena filtra tipa HEPA (E12)\*

Uređaj će vas automatski podsjetiti kada treba zamijeniti filtar tipa HEPA (E12)\* (A7). Nakon unaprijed određenog broja radnih sati, zaslon prikazuje trepćući simbol  (C2) koji ukazuje da treba zamijeniti filtar.

Uvijek koristite originalne De'Longhijeve filtre.

- Uklonite poklopac kućišta filtra (A9) (sl. 16).
- Izvadite upotrijebljeni filtar (sl. 19) i zamijenite ga novim.
- Zatvorite poklopac kućišta filtra (s umetnutim filtrom za prašinu (A8)).
- Resetirajte alarm filtra držeći pritisnutu tipku  (B2) najmanje 10 sekundi dok ne začujete dugačak zvučni signal.

## Važno:

simbol  je namijenjen samo kao vodič i možda će biti potrebno češće zamjenjivati filtar tipa HEPA (E12)\*, ovisno o kvaliteti zraka.

## Za duže vrijeme neupotrebljivanja

- Isključite uređaj iz mreže i ispraznite spremnik (A6).
- Očistite filtar za prašinu (A8) i vratite ga na mjesto.
- Pokrijte uređaj plastičnom vrećom kako biste ga zaštitili od prašine.

## 6. TEHNIČKE SPECIFIKACIJE







Napon napajanja	Pogledajte natpisnu pločicu
Ulazna snaga	"
Maksimalna ulazna snaga	"
Uređaj za odmrzavanje	Da
Higrometar	Da
Brzina ventilatora	3
Filtar zraka	Da
Frekvencija:	2400/2483,5 MHz
Maksimalna snaga prijenosa	10 mW

### Radna ograničenja:

Temperatura	2°C - 30°C
Relativna vlažnost	30 - 90%

\* Ispitivanje MPPS čestica od strane nezavisnih organizacija prema EN 1822: 2010. Učinkovitost za čestice od 2,5 µm brzinom od 80 m3/h - aktivno je odvlaživanje i filtracija.

## 7. ALARMI PRIKAZANI NA ZASLONU

ALARM	UZROK	RJEŠENJE
	Spremnik (A6) nedostaje ili je pogrešno postavljen	Vratite spremnik u njegov ispravan položaj (vidi odlomak "3.1 Ispuštanje u spremnik")
	Spremnik je pun	Ispraznite spremnik (vidi odlomak "3.1 Ispuštanje u spremnik")
	Preniska sobna temperatura (vidi radna ograničenja u pogl. "6. Tehničke specifikacije")	Povećajte sobnu temperaturu ako je moguće
	Vlaga u sobi je preniska ili previsoka za pravilno mjerenje (vidi radna ograničenja u pogl. "6. Tehničke specifikacije")	Premjestite uređaj u drugu sobu s razinama vlage i temperature unutar radnih granica: ako se problem nastavi, nazovite servisni centar.
	Neispravna sonda	Nazovite servisni centar
	Wi-Fi sučelje ne radi ispravno	Isključite uređaj i odspojite utikač iz utičnice. Pričekajte nekoliko minuta, a zatim ponovo umetnite utikač: ako se problem nastavi, obratite se servisnom centru.
	Nakon unaprijed određenog broja radnih sati, simbol  (C2) treperi na zaslonu i ukazuje da treba zamijeniti filter tipa HEPA (E12)* (A7).	Zamijenite filter tipa HEPA (E12)* (vidi odlom. "5.3 Zamjena filtra tipa HEPA (E12)*"). Ako je filter tipa HEPA (E12)* nedavno zamijenjen, resetirajte alarm (vidi odlom. "5.3. Zamjena filtra tipa HEPA (E12)*")

## 8. RJEŠAVANJE PROBLEMA

U nastavku je naveden popis mogućih kvarova.

Ako se problem ne može riješiti predloženim rješenjem, obratite se servisnom centru.

PROBLEM	UZROK	RJEŠENJE
Uređaj radi u načinu odvlaživanja, ali vlaga se ne smanjuje	Filter je začepljen	Očistite filter za prašinu (odlom. "5.2 Čišćenje filtra za prašinu") i provjerite treba li zamijeniti filter HEPA (E12)* (vidi odlom. 5.3).
	Ili je temperatura ili vlaga u sobi preniska	U određenim uvjetima uređaj neće odvlažiti: provjeriti radne granice uređaja (vidi pogl. "6. Tehničke specifikacije"). U određenim se slučajevima preporučuje zagrijavanje prostorije koja zahtijeva odvlaživanje.
	Postavljena razina relativne vlage je previsoka	Postavite nižu vrijednost vlažnosti (vidi odlomak "4.1 Način rada odvlaživanje").



Pred uporabo naprave preberite ločena varnostna navodila.

## 1. OPIS

### 1.1 Opis naprave (A)

- A1. Reža za odvajanje zraka
- A2. Dvižni ročaj
- A3. Dovod zraka sobnega senzorja
- A4. Kolesca
- A5. Okno za prikaz nivoja vode
- A6. Rezervoar za kondenzat
- A7. Filter tipa HEPA (E12)\*
- A8. Filter za prah iz srebrovih ionov
- A9. Pokrov ohišja filtra
- A10. Gumijasti zamašek neprekinjenega odvajanja
- A11. Zamašek neprekinjenega odvajanja
- A12. Gumijaste cevi neprekinjenega odvajanja

### 1.2 Opis krmilne plošče (B)

- B1. Gumb VKLOP/ST. PRIPRAVLJENOSTI
- B2. Gumb za zračenje
- B3. Gumb za razvlaževanje
- B4. Gumb za WiFi
- B5. Gumb za nihanje
- B6. Gumb za sušenje
- B7. Gumb za timer

### 1.3 Opis zaslona (C)

- C1. Alarm za poln rezervoar
- C2. Simbol za prisotnost filtra tipa HEPA (E12)\*
- C3. Prezračevalni način zagnan
- C4. % relativne vlažnosti
- C5. Simbol za WiFi
- C6. Simbol za nadzor z aplikacijo
- C7. Suhi način zagnan
- C8. Ure
- C9. Razvlaževalni način zagnan
- C10. Alarm za nizko temperaturo
- C11. Simbol za oddaljeni timer
- C12. Simbol za lokalnim timer

## 2. PRENESITE APLIKACIJO!



To napravo lahko uporabljate tudi z aplikacijo »De'Longhi Comfort APP«, ki je na voljo v Trgovini Play ali jo lahko prenesete iz App Store®.

Za dostop do vseh funkcij potrebujete lokalno omrežje WiFi (Domače brezžično lokalno omrežje) z dostopom do interneta. Poleg tega preverite, da dostopa do interneta ne ovira: požarni zid, posredniški strežnik, preverjanje pristnosti itd.

## 3. ODVAJANJE KONDENZNE VODE

Kondenzat lahko odvajamo na 2 načina:

### 3.1 Odvajanje v rezervoar

Kondenzat se izloča neposredno v rezervoar (A6).

Ko je rezervoar poln, se naprava ustavi in zaslon (C) prikaže alarm rezervoarja  (C1). Sledite naslednjemu postopku:

1. Odstranite rezervoar (sl. 1) in ga izpraznite v umivalnik ali kad.
2. Rezervoar namestite v ohišje in se prepričajte, da je ročaj pravilno postavljen (sl. 2).

### 3.2 Neprekinjeno zunanje odvajanje

Če aparat uporabljate dlje časa brez možnosti rednega praznjenja rezervoarja, morate uporabiti funkcijo neprekinjenega praznjenja.

Sledite naslednjemu postopku:

1. Odstranite zamašek neprekinjenega odvajanja (A11) z dulca in ga obrnite v nasprotni smeri urnega kazalca, nato pa odstranite gumijasti zamašek neprekinjenega odvajanja (A10) iz odprtine (sl. 3) (Pazite, ali pušča voda!)
2. Gumijasto cev za odvajanje kondenzata (A12) pritrdite na dulec (sl. 4).
3. Prepričajte se, da je gumijasta cev postavljena pod dulec (sl. 5), sicer bo voda stekla nazaj v rezervoar naprave. Prepričajte se tudi, da v cevi ni pregibov.

## 4. IZBIRA NAČINA

Priklopite napravo na napajanje. Ob prvi uporabi se na zaslonu prikaže simbol , hkrati pa se oglasi zvočni signal, ki označuje, da je naprava v stanju pripravljenosti.

1. Za vklop naprave se dotaknite gumba  (B1). Naprava bo delovala v predhodno nastavljenem načinu, reža za odvajanje zraka (A1) se bo odprla na predhodno nastavljeni položaj (sl. 6).
2. Če pride do izpada električne energije, bo naprava po ponovni vzpostavitvi napajanja nadaljevala z delovanjem v predhodno nastavljenem načinu delovanja.

### Opomba:

Če se na prikazovalniku prikaže simbol  (C1), je treba rezervoar (A6) izprazniti ali pravilno namestiti (glejte odstavek »3.1 Odvajanje v rezervoar«).





## Filtriranje zraka

Če je nameščen filter tipa HEPA (E12)\* (A7), naprava poleg tega, da deluje v prednastavljenem načinu, tudi filtrira zrak v prostoru. V tem primeru se na zaslonu prikaže simbol  (C2).

Filter je zasnovan tako, da zdrži do 9 mesecev pri 8-urni dnevni uporabi na srednji obremenitvi.

Če želite ohraniti učinkovitost filtriranja, glejte odstavek »5.3 Zamenjava filtra tipa HEPA (E12)\*«.

## 4.1 Razvlaževalni način

1. Dotaknite se gumba  (B3). Na zaslonu bo začel utripati simbol  (C9) (sl. 7).
2. Zaslون prikazuje predhodno nastavljeno vrednost za relativno vlažnost. Ko simbol  utripa, lahko nastavitev spremenite z večkratnim dotikom gumba . Obstaja 9 različnih nastavitvev relativne vlažnosti v razponu od 30 % (suho okolje) do 70 % (vlažno okolje). Glede na okoljske razmere naprava morda ne bo mogla doseči najmanjše nastavljive vrednosti. V teh primerih je priporočljivo ogrevanje okolja, ki ga je treba razvlažiti.
3. Ko simbol  neha utripati, se na zaslonu prikaže odstotek relativne vlažnosti v prostoru. Naprava lahko potrebuje nekaj sekund, da prikaže vrednost relativne vlažnosti v prostoru.
4. Ko prostor doseže prednastavljeno raven relativne vlažnosti, naprava preneha razvlaževati in deluje z zelo nizko hitrostjo prezračevanja.





## 4.2 Suhi način

1. Dotaknite se gumba  (B6). Zaslون prikaže simbol  (C7) (sl. 8).

### Opomba:

Naprava avtomatsko deluje z največjo zmogljivostjo razvlaževanja. Priporočljivo za posebej vlažna okolja ali hitrejšo sušenje perila.

## 4.3 Prezračevalni način

1. Dotaknite se gumba  (B2). Zaslون prikaže simbol  (C3) in izbrano hitrost (sl. 9).
2. Ko simbol  utripa, lahko hitrost prezračevanja nastavite z večkratnim pritiskom na gumb . Zaslون prikaže številko, ki ustreza izbrani hitrosti (1 ⇒ LOW; 2 ⇒ MED; 3 ⇒ HIGH).



## 4.4 Funkcija za nihanje

1. Pritisnite gumb (B5) . Reža za odvajanje zraka (A1) se premika gor in dol in enakomerno razporedi pretok zraka po prostoru (sl. 10).
2. Če želite režo ustaviti v zelenem položaju, se znova dotaknite istega gumba.





## 4.5 Funkcija timerja

Timer lahko uporabite za zakasnitev zagona in izklopa naprave. Tako se boste izognili izgubi energije in zagotovili, da naprava deluje le, ko je to potrebno.





Funkcijo timerja lahko programirate bodisi na krmilni plošči bodisi v aplikaciji.

- Če je programirana s krmilne plošče: zaslون prikaže simbol  (C12) (sl. 11).
- Če je programirana iz aplikacije: zaslون prikaže simbol  (C11) (sl. 12). Če želite programirati timer iz aplikacije, sledite navodilom v aplikaciji.



### Kako programirati zagon z zamikom

1. Ko je naprava v stanju pripravljenosti () se dotaknite gumba  (B7): zaslون bo prikazal simbol  in številko glede na izbrane ure (sl.11);
2. Z večkratnim dotikom gumba  nastavite želeno število ur. Izberete lahko 1, 2, 4, 6, 8, 12 ur.
3. Po nekaj sekundah se naprava vrne v stanje pripravljenosti, simbol  pa ostane prižgan na zaslonu.
4. Po programiranem času se naprava vklopi v predhodno nastavljenem načinu delovanja.



### Kako programirati izklop z zamikom



1. Ko naprava deluje, se dotaknite gumba  (B7): zaslون prikaže simbol  in številko glede na izbrane ure (sl. 11);
2. Z večkratnim dotikom gumba  nastavite želeno število ur. Izberete lahko 1, 2, 4, 6, 8, 12 ur.
3. Po nekaj sekundah se zaslون vrne v trenutni način delovanja in simbol  ostane prižgan na zaslonu.
4. Po programiranem času se naprava samodejno izklopi.

### Opomba:

- Ko je timer programiran, se za prikaz preostalega časa do zagona ali izklopa enkrat dotaknite gumba .
- Za izklop funkcije timerja dvakrat pritisnite gumb . Simbol  na zaslonu se izklopi.

## 4.6 Funkcija WiFi

Naprava ima vgrajeno WiFi funkcijo. Če želite vklopiti ali izklopiti to funkcijo, držite pritisnjen gumb  (B4), dokler naprava ne dvakrat zapiska. Ko je funkcija WiFi aktivna, je na zaslonu simbol WiFi  (C5) z naslednjimi načini delovanja:

-  **SVETI NEPREKINJENO**  
to pomeni, da so funkcije WiFi aktivne in je bilo najdeno »Domače WLAN omrežje«
-  **POČASNO UTRIPANJE**  
to pomeni, da naprava išče »Domače WLAN omrežje«



## HITRO UTRIPANJE

to pomeni, da »Domačega WLAN omrežja« ni bilo mogoče najti ali ni bilo nastavljeno.

## IKONA »NADZOR APLIKACIJE«

Ko se prikaže ikona NADZOR APLIKACIJE, to pomeni, da je bil zadnji ukaz prejet prek oddaljene povezave (npr. aplikacije).

Če je treba spremeniti shranjeno nastavitve »Domačega WLAN omrežja«, nadaljujte kot sledi:

1. Držite gumb  pritisnjen približno 20 sekund, dokler se ne zasliši dolg pisk;
2. Z aplikacijo nastavite nove nastavitve »Domačega WLAN omrežja« v enoti.

## 5. ČIŠČENJE IN VZDRŽEVANJE

- Pred čiščenjem vedno iztaknite aparat iz omrežja (sl. 13).
- Aparata nikoli ne potaplajte v vodo.

### 5.1 Čiščenje omarice

- Naprave nikoli ne polivajte z vodo (sl. 14).
- Nikoli ne uporabljajte bencina, alkohola ali topil.
- Nikoli ne pršite insekticidov ali podobnih snovi, ker lahko deformirajo plastiko.
- Površine aparata očistite z mehko krpo in ne uporabljajte abrazivnih gob, ker lahko opraskajo same površine (sl. 15).

### 5.2 Čiščenje filtra za prah iz srebrovih ionov

Pogostost čiščenja je odvisna od pogostosti uporabe: če ga uporabljate vsak dan, je priporočljivo filter čistiti vsak teden.

- Odstranite pokrov ohišja filtra (A9) z naprave (sl. 16).
- Izvlecite filter za prah (sl. 17).
- S filtra s sesalnikom odstranite ves prah (sl. 18).
- Če je filter za prah zelo umazan, ga dobro sperite s toplo vodo. Temperatura vode ne sme presegati 40° C.
- Pustite, da se popolnoma posuši, nato pa ga postavite na njegovo mesto.

### 5.3 Zamenjava filtra tipa HEPA (E12)\*

Naprava vas avtomatsko opozori, ko je treba filter tipa HEPA (E12)\* (A7) zamenjati. Po prednastavljenem številu obratovalnih ur na prikazovalniku utripa simbol  (C2), ki označuje, da je treba filter zamenjati.

Vedno uporabljajte originalne filtre De'Longhi.

- Odstranite pokrov ohišja filtra (A9) (sl. 16).
- Izvlecite rabljeni filter (sl. 19) in ga zamenjajte z novim.
- Zaprite pokrov ohišja filtra (z vstavljenim filtrom za prah (A8)).
- Alarm filtra ponastavite tako, da držite gumb  (B2) pritisnjen vsaj 10 sekund, dokler ne zaslišite dolgega piska.

## Opomba:

simbol  je mišljen le kot vodilo in morda bo treba filter tipa HEPA (E12)\* pogosteje menjavati, odvisno od kakovosti zraka.

## Za daljša obdobja mirovanja







- Napravo izklopite iz omrežja in izpraznite rezervoar (A6).
- Očistite filter za prah (A8) in ga znova vstavite.
- Napravo pokrijte s plastično vrečko, da jo zaščitite pred prahom.

## 6. TEHNIČNE SPECIFIKACIJE

Napajalna napetost	Glejte ploščico s podatki
Vhodna moč	''
Največja vhodna moč	''
Naprava za odtajevanje	Da
Higrometer	Da
Hitrost ventilatorja	3
Zračni filter	Da
Frekvenca:	2400/2483,5 MHz
Največja moč prenosa	10 mW
<b>Omejitve delovanja:</b>	
Temperatura	2 °C - 30 °C
Relativna vlažnost	30 - 90 %

- \* Testiranje MPPS delcev s strani neodvisnih organizacij v skladu z EN 1822: 2010. Učinkovitost delcev 2,5 µm s hitrostjo 80 m3/h - razvlaževanje in filtriranje omogočena.

## 7. ALARMI, PRIKAZANI NA ZASLONU

ALARM	VZROK	REŠITEV
	Ni rezervoarja (A6) ali ni pravilno nameščen	Postavite rezervoar nazaj na njegovo pravo mesto (glejte odstavek »3.1 Odvajanje v rezervoar«)
	Rezervoar je poln	Izpraznite rezervoar (glejte odstavek »3.1 Odvajanje v rezervoar«)
	Sobna temperatura prenizka (glejte omejitve delovanja v poglavju »6. Tehnične specifikacije«)	Če je mogoče, zvišajte temperaturo prostora
	Vlaga v prostoru je prenizka ali previsoka za pravilno merjenje (glejte omejitve delovanja v poglavju »6. Tehnične specifikacije«)	Napravo premaknite v drug prostor z nivojem vlage in temperature znotraj omejitev delovanja: če težava ne izgine, pokličite servisni center.
	Pokvarjena sonda	Pokličite servisni center
	WiFi vmesnik ne deluje pravilno	Izključite napravo in izvlecite vtič iz vtičnice. Počakajte nekaj minut, nato znova vstavite vtič: če težava ni odpravljena, se obrnite na servisni center.
	Po prednastavljenem številu obratovalnih ur na zaslonu utripa simbol  (C2), ki označuje in opozarja, da je treba zamenjati filter tipa HEPA (E12)* (A7).	Zamenjajte filter tipa HEPA (E12)* (glejte odst. »5.3 Zamenjava filtra tipa HEPA (E12)*«). Če je bil filter tipa HEPA (E12)* pred kratkim zamenjan, ponastavite alarm (glejte odst. »5.3 Zamenjava filtra tipa HEPA (E12)*«).

## 8. REŠEVANJE TEŽAV

Spodaj je seznam možnih napak.

Če težave ni mogoče rešiti s predlagano rešitvijo, se obrnite na servisni center.

TEŽAVA	VZROK	REŠITEV
Naprava deluje v načinu razvlaževanja, vendar se vlaga ne zmanjša	Filter je zamašen	Očistite filter za prah (odst. »5.2 Čiščenje filtra za prah«) in preverite, ali je treba filter tipa HEPA (E12)* zamenjati (glejte odst. 5.3).
	Bodisi temperatura bodisi vlaga v prostoru je prenizka	V določenih pogojih naprava ne bo razvlaževala: preverite omejitve delovanja naprave (glejte pogl. »6. Tehnične specifikacije«). V teh primerih je priporočljivo ogrevanje prostora, ki ga je treba razvlažiti.
	Nastavljena raven relativne vlažnosti je previsoka	Nastavite nižjo vrednost vlažnosti (glejte odst. »4.1 Razvlaževalni način«).

Прочетете отделните инструкции за безопасност, преди да използвате уреда.

## 1. ОПИСАНИЕ

### 1.1 Описание на уреда (A)

- A1. Налагане на изход на щори
- A2. Дръжки за повдигане
- A3. Датчик за вход на въздух в помещението
- A4. Колела
- A5. Прозорец за наблюдение на нивото на водата
- A6. Резервоар за събиране на кондензат
- A7. Филтър тип HEPA (E12)\*
- A8. Филтър за прах със сребърни йони
- A9. Капак на корпус на филтър
- A10. Гумена запушалка за продължително източване
- A11. Капачка за продължително източване
- A12. Маркуч за продължително източване

### 1.2 Описание на контролен панел (B)

- B1. Бутон ON/STAND-BY
- B2. Бутон вентилация
- B3. Бутон за обезвлажняване
- B4. Wi-Fi бутон
- B5. Въртящ се бутон
- B6. Бутон сушене
- B7. Бутон таймер

### 1.3 Описание на дисплей (C)

- C1. Аларма за пълен резервоар
- C2. Филтър тип HEPA (E12)\* символ за наличие
- C3. Активиран режим вентилация
- C4. % Относителна Влажност
- C5. Wi-Fi символ
- C6. Символ за управление на приложението
- C7. Активиран режим сушене
- C8. Часове
- C9. Активиран режим обезвлажняване
- C10. Аларма ниска температура
- C11. Символ за дистанционен таймер
- C12. Символ за локален таймер

## 2. ИЗТЕГЛЕТЕ ПРИЛОЖЕНИЕТО!



Този уред може да се използва също и с приложението "De'Longhi Comfort APP", което се предлага в Google Play или може да бъде изтеглено от App Store®.

За да получите достъп до всички функции, е необходима локална мрежа Wi-Fi (Home WLAN) с достъп до интернет. Освен това, проверете дали няма пречки за достъп до интернет: Firewall, Proxy, удостоверения, и др.

## 3. ИЗТОЧВАНЕ НА ВОДАТА ОТ КОНДЕНЗАЦИЯ

Кондензатът може да се източва по 2 начина:

### 3.1 Източване в резервоара

Кондензатът се източва директно в резервоара (A6).

Когато резервоарът е пълен, уредът спира и дисплеят (C) показва алармата на резервоара  (C1). Процедурата по следния начин:

1. Отстранете резервоара (фиг. 1) и го изпразнете в мивка или вана.
2. Поставете отново резервоара в неговия корпус, като се уверите, че дръжката е правилно позиционирана (фиг. 2).

### 3.2 Непрекъснато външно източване

Ако уредът се използва за дълги периоди от време, без възможност за редовно изпразване на резервоара, трябва да се използва функция за непрекъснато източване.

Процедурата по следния начин:

1. Отстранете капачката за непрекъснато източване (A11) от чучура, завъртете я в посока, обратна на часовниковата стрелка, след което отстранете гумена запушалка за непрекъснато източване (A10) от отвора (фиг. 3) (Обърнете внимание за изтичане на вода!)
2. Закачете маркуча за източване на кондензат (A12) към чучура (фиг. 4).
3. Уверете се, че маркучът е разположен под чучура (фиг. 5) или че водата ще се върне обратно в резервоара на уреда. Също така се уверете, че няма пукнатини в маркуча.

## 4. РЕЖИМ НА ИЗБОР

Свържете уреда към главната мрежа на захранване. При първата употреба, символът  ще се появи на дисплея и в същото време ще прозвучи звуков сигнал, показващ, че уредът е в режим на готовност.

1. За включване на уреда, докоснете бутон  (B1). Уредът ще работи в предварително зададения режим и щорите за входен въздух (A1) ще се отворят в предварително зададената позиция (фиг. 6).
2. Ако има прекъсване на електричеството, когато захранването бъде възстановено, уредът ще възобнови работата си в предварително зададения режим на работа.

### Важно:

Ако символът  (C1) се появи на дисплея, резервоарът (A6) трябва да се изпразни или да се позиционира правилно (виж параграф "3.1 Източване в резервоара").





### Филтриране на въздуха

Ако е инсталиран филтър тип HEPA (E12)\* (A7), в допълнение към работата в предварително зададен режим, уредът също така ще филтрира въздуха и в помещението. В този случай символът  (C2) ще се появи на дисплея.



Филтърът е проектиран да има годност на действие до 9 месеца при 8-часова дневна употреба при средно работно натоварване.

За да се запази ефективността на филтриране, виж параграф "5.3 Смяна на филтър тип HEPA (E12)\*".

### 4.1 Режим на обезвлажняване

1. Докоснете бутон  (B3). Символът  (C9) ще мига на дисплея (фиг. 7).
2. Дисплеят показва предварително зададената стойност на относителната влажност. Когато символът  мига, настройката може да бъде променена чрез неколккратно докосване на бутон . Съществуват 9 различни настройки за относителна влажност, вариращи от 30% (суха среда) до 70% (влажна среда). В зависимост от условията на околната среда, може да не бъде възможно уредът да достигне минималната стойност, подлежаща на задаване. В тези случаи се препоръчва да се затопли помещението, което трябва да бъде обезвлажнено.
3. Когато символът  спре да мига, дисплеят показва процента относителна влажност в помещението. Може да отнеме на уреда няколко секунди, за да покаже стойността на относителната влажност в помещението.
4. Когато помещението достигне предварително зададеното ниво на относителна влажност, уредът спира да обезвлажнява и работи на много бавна скорост на вентилация.





### 4.2 Сух режим

1. Докоснете бутон  (B6). Дисплеят показва символа  (C7) (фиг. 8).

### Важно:

Уредът се задейства автоматично на максимален капацитет на обезвлажняване. Препоръчва се за особено влажна среда или за по-бързо изсушаване на прането.

### 4.3 Режим на вентилация

1. Докоснете бутон  (B2). Дисплеят показва символа  (C3) и избраната скорост (фиг. 9).
2. Когато символът  мига, скоростта на вентилация може да се регулира чрез неколккратно натискане на бутон . Дисплеят показва номера, съответстващ на избраната скорост (1 ⇒ LOW; 2 ⇒ MED; 3 ⇒ HIGH).



### 4.4 Функция завъртане

1. Натиснете бутон (B5) . Щорите за входен въздух (A1) се движат нагоре и надолу, равномерно разпределят въздушния поток в помещението (фиг. 10).
2. За да спрете щорите в желаната позиция, докоснете отново същия бутон.





### 4.5 Функция таймер

Таймерът може да се използва за забавяне на стартирането и изключването на уреда. По този начин ще се избегне разхищението на енергия, като се гарантира, че уредът работи само когато е необходимо.





Функцията на таймера може да бъде програмирана от контролния панел или от приложението.

- Ако е програмиран от контролния панел: дисплеят показва символа  (C12) (фиг. 11).
- Ако е програмиран от приложението: дисплеят показва символа  (C11) (фиг. 12). За да програмирате таймера от приложението, следвайте инструкциите, предоставени в приложението.



### Как да програмирате забавено стартиране

1. Когато уредът е в режим на готовност () , докоснете бутон  (B7): дисплеят ще се покаже символ  и номера спрямо избраните часове (фиг. 11);
2. Задайте желания брой часове, като неколккратно докоснете бутон . Могат да бъдат избрани 1, 2, 4, 6, 8, 12 часа.
3. След няколко секунди уредът ще се върне в режим на готовност и символът  ще остане светнал на дисплея.
4. След програмираното време, уредът ще се включи в предварително зададения режим на работа.



### Как да се програмира забавено изключване

1. Докато уредът работи, докоснете бутон  (B7): дисплеят показва символа  и относителния брой избрани часове (фиг. 11);
2. Задайте желания брой часове чрез неколккратно докосване на бутон . Могат да бъдат избрани 1, 2, 4, 6, 8, 12 часа.
3. След няколко секунди дисплеят се връща в текущия режим на работа и символът  остава светнал.
4. След програмираното време уредът автоматично ще се изключи.

### Важно:

- След като таймерът е програмиран, за да видите оставащото време до стартиране или изключване, докоснете веднъж бутон .
- За да се деактивира функцията таймер, натиснете отново бутон . Символът  на дисплея ще се изключи.

## 4.6 Функция Wi-Fi

Уредът има вградена Wi-Fi функция. За да активирате или деактивирате тази функция, задръжте натиснат бутона  (B4), докато уредът издаде два звукови сигнала. Когато функцията Wi-Fi е активна, на дисплея ще се покаже символа Wi-Fi  (C5) със следните режими на работа:

-  **ФИКСИРАН**  
това означава, че функциите Wi-Fi са активни и е намерена "Home WLAN"
-  **БАВНО МИГАНЕ**  
това означава, че уредът търси "Home WLAN"
-  **БЪРЗО МИГАНЕ**  
това означава, че "Home WLAN" не е намерен или не е зададен.
-  **ИКОНА "УПРАВЛЕНИЕ НА ПРИЛОЖЕНИЕТО"**  
Когато се появи иконата УПРАВЛЕНИЕ НА ПРИЛОЖЕНИЕТО, това означава, че последната команда е получена чрез Дистанционна връзка (напр. ПРИЛОЖЕНИЕ).

Ако запазената настройка "Home WLAN" трябва да бъде променена, процедирайте по следния начин:

1. Задръжте натиснат бутона  за около 20 секунди, докато се чуе дълъг звуков сигнал;
2. Използвайте приложението, за да зададете новите настройки "Home WLAN" в устройството.

## 5. ПОЧИСТВАНЕ И ПОДДРЪЖКА

- Винаги изключвайте уреда от електрическата мрежа, преди да извършвате операции по почистване (фиг. 13).
- Никога не потапяйте уреда във вода.

### 5.1 Почистване на табло

- Никога не изливайте вода директно върху уреда (фиг. 14).
- Никога не използвайте бензин, алкохол или разтворители.
- Никога не пръскайте инсектициди или подобни вещества, тъй като те могат да деформират пластмасата.
- Почистете повърхностите на уреда с мека кърпа и не използвайте абразивни гъби, тъй като те могат да надраскат самите повърхности (фиг. 15).

### 5.2 Почистване на прах или на филтъра със сребърни йони

Честотата на почистване ще зависи от честотата на употреба: ако се използва ежедневно, се препоръчва филтърът да се почиства всяка седмица.

- Свалете капака на корпуса на филтъра (A9) от уреда (фиг. 16).
- Извадете филтъра за прах (фиг. 17).
- Отстранете праха от филтъра с помощта на прахосмукачка (фиг. 18).

- Ако филтъра за прах е много замърсен, изплакнете го добре с топла вода. Температурата на водата не трябва да надвишава 40°C.
- Оставете го да изсъхне напълно, след това го поставете обратно на мястото му.

## 5.3 Смяна на филтъра тип HEPA (E12)\*

Уредът автоматично ще ви напомни, когато филтърът тип HEPA (E12)\* (A7) трябва да бъде сменен. След предварително зададен брой работни часове, дисплеят показва мигащ символ  (C2), за да покаже, че филтърът трябва да бъде сменен.

Винаги използвайте оригинални филтри De'Longhi.

- Свалете капака на корпуса на филтъра (A9) (фиг. 16).
- Извадете използвания филтър (фиг. 19) и го заменете с нов.
- Затворете капака на корпуса на филтъра (с поставен филтър за прах (A8)).
- Рестартирайте алармата на филтъра, като задръжките натиснат бутона  (B2), натиснат за най-малко 10 секунди, докато чуете дълъг звуков сигнал.

### Важно:

символът  е предназначен само за направляване и може да се наложи филтърът тип HEPA (E12)\* да се сменя по-често в зависимост от качеството на въздуха.

### За дълги периоди на престой

- Изключете уреда от електрическата мрежа и изпразнете резервоара (A6).
- Почистете филтъра за прах (A8) и го поставете отново.
- Покрийте уреда с найлонова торбичка, за да го предпазите от прах.

## 6. ТЕХНИЧЕСКИ СПЕЦИФИКАЦИИ







Напрежение на захранване	Виж табелка с данни
Входна мощност	"
Максимална входна мощност	"
Устройство за размразяване	Да
Хигрометър	Да
Скорост на вентилатор	3
Въздушен филтър	Да
Честота:	2400/2483,5 MHz
Максимална предавателна мощност	10 mW

### Работни ограничения:

Температура	2°C - 30°C
Относителна влажност	30 - 90%

\* Тестване от организации на трети страни на MPPS частици съгласно EN 1822: 2010. Ефективност на частици 2.5 µm при скорост 80 m³/h - обезвлажняване и активна филтрация.

## 7. АЛАРМИ ПОКАЗАНИ НА ДИСПЛЕЯ

АЛАРМА	ПРИЧИНА	РЕШЕНИЕ
	Резервоарът (А6) липсва или е разположен неправилно	Поставете обратно резервоар в правилната му позиция (виж параграф "3.1 Източване в резервоар")
	Резервоарът е пълен	Изпразнете резервоара (виж параграф "3.1 Източване в резервоара")
	Температурата на помещението е твърде ниска (виж работните граници в разд. "6. Технически спецификации")	Увеличете температурата в помещението, ако е възможно
	Влажността в помещението е твърде ниска или твърде висока за правилно измерване (виж работните граници в разд. "6. Технически спецификации")	Преместете уреда в друго помещение с влажност и температурни нива в рамките на работните граници: ако проблемът продължава, обадете се в центъра за Техническо обслужване.
	Повредена сонда	Обадете се в Център за Техническо обслужване
	Wi-Fi интерфейсът не работи правилно	Изключете уреда и изключете щепсела от контакта. Изчакайте няколко минути, след което поставете отново щепсела: ако проблемът продължава, свържете се с Центъра за Техническо обслужване.
	След предварително зададен брой работни часове  символът (C2) мига на дисплея, за да покаже, че филтърът тип HEPA (E12)* (A7) трябва да бъде сменен.	Сменете филтъра тип HEPA (E12)* (виж пар. "5.3 Смяна на филтър тип HEPA (E12)*"). Ако филтърът тип HEPA (E12)* наскоро е бил сменен, нулирайте алармата (виж пар. "5.3 Смяна на филтър тип HEPA (E12)*").

## 8. НЕИЗПРАВНОСТИ

По-долу е представен списък с възможни неизправности.

Ако проблемът не може да бъде отстранен, използвайте предложеното решение, свържете се с Центъра за Техническо обслужване.

ПРОБЛЕМ	ПРИЧИНА	РЕШЕНИЕ
Уредът работи в режим на обезвлажняване, но влажността не намалява	Филтърът е запушен	Почистете филтъра за прах (пар. "5.2 Почистване на филтъра за прах") и проверете дали филтърът тип HEPA (E12)* се нуждае от смяна (виж пар. "5.3).
	Също така температурата или влажността в помещението са твърде ниски	При определени условия уредът няма да обезвлажнява: проверете работните граници на уреда (виж разд. "6. Технически спецификации"). В някои случаи се препоръчва да се затопли помещението, което се нуждае от обезвлажняване.
	Зададеното относително ниво на влажност е твърде високо	Задайте по-ниска стойност на влажност (виж параграф "4.1 Режим на обезвлажняване").



Citiți instrucțiunile de siguranță separate înainte de a utiliza aparatul.

## 1. DESCRIERE

### 1.1 Descrierea aparatului (A)

- A1. Gură de ventilație pentru ieșirea aerului
- A2. Mânere de ridicare
- A3. Senzor de cameră pentru admisia aerului
- A4. Rotițe
- A5. Fereastră de vizualizare a nivelului apei
- A6. Rezervor de colectare a apei condensate
- A7. Filtru tip HEPA (E12) \*
- A8. Filtru de praf cu ioni de argint
- A9. Capacul carcasei filtrului
- A10. Dop de cauciuc pentru evacuare continuă
- A11. Capac pentru evacuare continuă
- A12. Furtun pentru evacuare continuă

### 1.2 Descrierea panoului de control (B)

- B1. Tastă „ON/STAND-BY”
- B2. Buton de ventilație
- B3. Buton de deumidificare
- B4. Buton Wi-Fi
- B5. Buton de oscilație
- B6. Buton pentru uscare
- B7. Buton temporizator

### 1.3 Descrierea afișajului (C)

- C1. Alarmă de rezervor plin
- C2. Simbol prezență filtru de tip HEPA (E12) \*
- C3. Modul de ventilație activ
- C4. % Umiditate relativă
- C5. Simbol Wi-Fi
- C6. Simbolul de control al aplicației
- C7. Mod uscat activ
- C8. Ore
- C9. Mod deumidificare activ
- C10. Alarmă de temperatură scăzută
- C11. Simbol temporizator la distanță
- C12. Simbol temporizator local

## 2. DESCĂRCAȚI APLICAȚIA!



Acest aparatul poate fi, de asemenea, utilizat cu „De'Longhi Comfort APP” care este disponibil pe Google Play sau poate fi descărcat din App Store®.

Pentru a avea acces la toate funcțiile, este necesară o rețea locală Wi-Fi (Home WLAN) cu acces la Internet. În plus, verificați să nu existe probleme în ceea ce privește accesul la Internet: Firewall, Proxy, autentificări etc.

## 3. EVACUAREA APEI CONDENSATE

Apa condensată poate fi evacuată în 2 moduri:

### 3.1 Scurgere în rezervor

Apa condensată este scursă direct în rezervor (A6).

Când rezervorul este plin, aparatul se oprește și afișajul (C) indică alarma rezervorului  (C1). Procedați după cum urmează:

1. Îndepărtați rezervorul (fig. 1) și goliți-l într-o chiuvetă sau cadă.
2. Așezați la loc rezervorul în locașul său, asigurându-vă că mânerul este poziționat corect (fig. 2).

### 3.2 Scurgere externă continuă

Dacă aparatul este utilizat pentru perioade lungi de timp, fără posibilitatea de a goli în mod regulat rezervorul, trebuie utilizată funcția de scurgere continuă.

Procedați după cum urmează:

1. Îndepărtați capacul de scurgere continuă (A11) din manșonul de scurgere, rotindu-l în sens invers acelor de ceasornic, apoi scoateți dopul din cauciuc de scurgere continuă (A10) din deschidere (fig. 3) (Atenție la scurgerile de apă!)
2. Atașați furtunul de scurgere a apei condensate (A12) la manșonul de scurgere (fig. 4).
3. Asigurați-vă că furtunul este poziționat sub manșonul de scurgere (fig. 5), în caz contrar apa va curge înapoi în rezervorul aparatului.

De asemenea, asigurați-vă că furtunul nu este îndoit.

## 4. SELECTARE MOD

Conectați aparatul la rețeaua de alimentare. La prima utilizare,  simbolul va apărea pe afișaj și, în același timp, se va auzi un semnal acustic pentru a indica faptul că aparatul se află în modul stand-by.

1. Pentru a porni aparatul, atingeți  butonul (B1). Aparatul va funcționa în modul setat anterior, iar gura de ventilație pentru ieșirea aerului (A1) se va deschide într-o poziție prestabilită (fig. 6).
2. Dacă există o întrerupere, atunci când alimentarea este restabilă, aparatul își va relua funcționarea în modul de operare setat anterior.

### Rețineți:

Dacă  simbolul (C1) apare pe afișaj, rezervorul (A6) trebuie golit sau poziționat corespunzător (vezi paragraful „3.1 Scurgere în rezervor”).





### Filtrarea aerului

Dacă este instalat tipul HEPA (E12)\* (A7), pe lângă funcționarea în modul presetat, aparatul va filtra și aerul din cameră. În acest caz,  simbolul (C2) va apărea pe afișaj.



Filtrul este proiectat să dureze până la 9 luni, pe baza utilizării zilnice de 8 ore la sarcină medie de lucru.

Pentru a menține eficiența filtrării, consultați paragraful „5.3 Înlocuirea filtrului de tip HEPA (E12)\*”.

### 4.1 Mod dezumidificare

1. Atingeți  butonul (B3).  Simbolul (C9) va apărea intermitent pe afișaj (fig. 7).
2. Afișajul arată valoarea de umiditate relativă setată anterior. Când  simbolul apare intermitent, setarea poate fi modificată prin atingerea repetată a  butonului. Există 9 setări diferite de umiditate relativă variind de la 30% (mediu uscat) până la 70% (mediu umed). În funcție de condițiile de mediu, este posibil ca aparatul să nu atingă valoarea minimă setabilă. În aceste cazuri, se recomandă încălzirea mediului care trebuie dezumidificat.
3. Când  simbolul încetează să clipească, afișajul indică procentul de umiditate relativă din cameră. Aparatul poate avea nevoie de câteva secunde pentru a afișa valoarea umidității relative din cameră.
4. Când camera atinge nivelul de umiditate relativă prestabilit, aparatul se oprește din dezumidificare și funcționează cu o viteză de ventilație foarte mică.





### 4.2 Modul uscat

1. Atingeți  butonul (B6). Afișajul indică  simbolul (C7) (fig. 8).

### Rețineți:

Aparatul funcționează automat la capacitatea maximă de dezumidificare. Recomandat pentru medii deosebit de umede sau pentru a usca rufe mai repede.

### 4.3 Modul de ventilație

1. Atingeți  butonul (B2). Afișajul indică  simbolul (C3) și viteza selectată (fig. 9).
2. Când  simbolul apare intermitent, viteza de ventilație poate fi reglată apăsând în mod repetat  butonul. Afișajul indică numărul corespunzător vitezei selectate (1 ⇒ LOW; 2 ⇒ MED; 3 ⇒ HIGH).



### 4.4 Funcția de oscilație

1. Apăsați butonul (B5) . Gura de ventilație pentru ieșirea aerului (A1) se deplasează în sus și în jos, distribuind uniform fluxul de aer în cameră (fig. 10).
2. Pentru a opri gura de ventilație în poziția dorită, atingeți din nou același buton.





### 4.5 Funcția de temporizare

Temporizatorul poate fi folosit pentru a întârzia pornirea și oprirea aparatului. Acest lucru va evita risipa de energie, asigurându-vă că aparatul funcționează numai atunci când este necesar.





Funcția de temporizare poate fi programată fie de la panoul de control, fie din aplicație.

- Dacă este programat de pe panoul de control: afișajul indică  simbolul (C12) (fig. 11).
- Dacă este programat din aplicație: afișajul indică  simbolul (C11) (fig. 12). Pentru a programa temporizatorul din aplicație, urmați instrucțiunile furnizate în aplicație.



### Cum se programează pornirea întârziată

1. Cu aparatul în stand-by () , apăsați  butonul (B7): afișajul va indica  simbolul și numărul referitor la orele selectate (fig.11);
2. Setăți numărul dorit de ore atingând în mod repetat  butonul. Se pot selecta 1, 2, 4, 6, 8, 12 ore.
3. După câteva secunde, aparatul va reveni în modul stand-by și  simbolul va rămâne aprins pe afișaj.
4. După timpul programat, aparatul va porni în modul de funcționare setat anterior.

### Cum se programează închiderea întârziată

1. În timp ce aparatul funcționează, atingeți  butonul (B7): afișajul indică  simbolul și numărul relativ de ore selectate (fig. 11);
2. Setăți numărul dorit de ore atingând în mod repetat  butonul. Se pot selecta 1, 2, 4, 6, 8, 12 ore.
3. După câteva secunde, afișajul revine la modul de funcționare curent și  simbolul rămâne aprins.
4. După ora programată, aparatul se va opri automat.

### Rețineți:

- Odată ce temporizatorul a fost programat, pentru a vedea timpul rămas până la pornire sau oprire, atingeți  butonul o dată.
- Pentru a dezactiva funcția de temporizare, apăsați  butonul de două ori.  Simbolul de pe afișaj se va opri.

### 4.6 Funcția Wi-Fi

Aparatul are o funcție Wi-Fi încorporată. Pentru a activa sau dezactiva această funcție, țineți apăsat  butonul (B4) până când aparatul emite două bipuri. Când funcția Wi-Fi este

activă, afișajul va indica  simbolul Wi-Fi (C5) cu următoarele moduri de operare:

-  **FIX**

aceasta înseamnă că funcțiile Wi-Fi sunt active și s-a găsit „Home WLAN”

-  **INTERMITENT LENT**

aceasta înseamnă că aparatul caută „Home WLAN”

-  **INTERMITENT RAPID**

aceasta înseamnă că „Home WLAN” nu a fost găsit sau nu a fost setat.



**PICTOGRAMA „CONTROLUL APLICAȚIEI”**

Când apare pictograma APP CONTROL, aceasta îți înseamnă că ultima comandă a fost recepționată prin conexiune la distanță (de exemplu, APP).

Dacă setarea „Home WLAN” salvată trebuie modificată, procedați după cum urmează:

1. Țineți apăsat  butonul timp de aproximativ 20 de secunde până când se aude un bip lung;
2. Utilizați aplicația pentru a seta noile setări „Home WLAN” din unitate.

## 5. CURĂȚAREA ȘI ÎNTREȚINEREA

- Deconectați întotdeauna aparatul de la rețea înainte de a efectua operațiuni de curățare (fig. 13).
- Nu scufundați niciodată aparatul în apă.

### 5.1 Curățarea dulapului

- Nu turnați niciodată apă direct peste aparat (fig. 14).
- Nu folosiți niciodată benzină, alcool sau solvenți.
- Nu pulverizați niciodată insecticide sau substanțe similare, deoarece acestea pot deforma plasticul.
- Curățați suprafețele aparatului cu o cârpă moale și nu folosiți bureți abrazivi, deoarece aceștia pot zgâria suprafețele (fig. 15).

### 5.2 Curățarea filtrului de praf sau cu ioni de argint

Frecvența curățării va depinde de frecvența de utilizare: dacă este utilizat zilnic, se recomandă curățarea filtrului în fiecare săptămână.

- Scoateți capacul carcasei filtrului (A9) din aparat (fig. 16).
- Extrageți filtrul de praf (fig. 17).
- Îndepărtați orice praf din filtru folosind un aspirator (fig. 18).
- Dacă filtrul de praf este foarte murdar, clătiți-l bine cu apă caldă. Temperatura apei nu trebuie să depășească 40 °C.
- Lăsați-l să se usuce complet, apoi puneți-l la loc.

### 5.3 Înlocuirea filtrului de tip HEPA (E12) \*

Aparatul vă va reaminti automat atunci când filtrul (A7) HEPA-tip (E12)\* trebuie înlocuit. După un număr prestabilit de ore de funcționare, afișajul arată  simbolul intermitent (C2) pentru a indica faptul că filtrul trebuie înlocuit.

Folosiți întotdeauna filtre originale De'Longhi.

- Scoateți capacul carcasei filtrului (A9) (fig. 16).
- Extrageți filtrul folosit (fig. 19) și înlocuiți-l cu unul nou.
- Închideți capacul carcasei filtrului (cu filtrul de praf (A8) introdus).
- Resetați alarma filtrului ținând apăsat  butonul (B2) timp de cel puțin 10 secunde până când auziți un semnal sonor lung.

### Rețineți:

 simbolul are rolul doar de exemplu, putând fi necesar să înlocuiți filtrul de tip HEPA (E12)\* mai frecvent, în funcție de calitatea aerului.

## Pentru perioade lungi de nefuncționare







- Deconectați aparatul de la rețea și goliiți rezervorul (A6).
- Curățați filtrul de praf (A8) și reintroduceți-l.
- Acoperiți aparatul cu o pungă de plastic pentru a-l proteja de praf.

## 6. SPECIFICAȚII TEHNICE

Tensiunea de alimentare	Vezi plăcuța de date
Puterea de intrare	“
Puterea maximă de intrare	“
Dispozitiv de dezghețare	Da
Higrometru	Da
Viteza ventilatorului	3
Filtru de aer	Da
Frecvență:	2400/2483,5 MHz
Puterea maximă de transmisie	10 mW
<b>Limite de funcționare:</b>	
Temperatură	2 °C - 30 °C
Umiditate relativă	30 - 90%

- \* Testarea de către organizații terțe a particulelor MPPS conform EN 1822: 2010. Eficiență pentru particule de 2,5 μm la o rată de 80 m3/h - dezumidificare și filtrare active.

## 7. ALARME AFIȘATE PE ECRAN

ALARMĂ	CAUZĂ	SOLUȚIE
	Rezervorul (A6) lipsește sau este poziționat incorect	Așezați rezervorul înapoi în poziția corectă (a se vedea paragraful „3.1 Scurgere în rezervor”)
	Rezervor plin	Goliți rezervorul (a se vedea paragraful „3.1 Scurgere în rezervor”)
	Temperatura camerei este prea scăzută (a se vedea limitele de funcționare din cap. „6. Specificații tehnice”)	Creșteți temperatura camerei, dacă este posibil
	Umiditatea în cameră este prea mică sau prea mare pentru măsurarea corectă (a se vedea limitele de funcționare din cap. „6. Specificații tehnice”)	Mutați aparatul într-o altă cameră cu niveluri de umiditate și temperatură în limitele de funcționare: dacă problema persistă, apălați la Centrul de service.
	Sondă defectă	Apelați Centrul de service
	Interfața Wi-Fi nu funcționează corect	Opriiți aparatul și deconectați ștecărul de la priză. Așteptați câteva minute, apoi reintroduceți ștecărul: dacă problema persistă, contactați Centrul de service.
	După un număr prestabilit de ore de funcționare,  simbolul (C2) apare intermitent pe afișaj pentru a indica faptul că filtrul de tip HEPA (E12)* (A7) trebuie înlocuit.	Înlocuiți filtrul de tip HEPA (E12)* (a se vedea par. „5.3 Înlocuirea filtrului de tip HEPA (E12)*”). Dacă filtrul de tip HEPA (E12)* a fost înlocuit recent, resetați alarma (a se vedea paragraful „5.3 Înlocuirea filtrului de tip HEPA (E12)*”).

## 8. DEFECȚIUNI TEHNICE

Mai jos găsiți o listă cu posibile defecțiuni.

Dacă problema nu poate fi rezolvată folosind soluția propusă, contactați Centrul de service.

PROBLEMĂ	CAUZĂ	SOLUȚIE
Aparatul funcționează în modul de dezumidificare, dar umiditatea nu scade	Filtrul este infundat	Curățați filtrul de praf (alin. „5.2 Curățarea filtrului de praf”) și verificați dacă filtrul de tip HEPA (E12)* trebuie înlocuit (a se vedea par. „5.3).
	Fie temperatura, fie umiditatea din cameră sunt prea scăzute	În anumite condiții, aparatul nu se dezumidifică: verificați limitele de funcționare ale aparatului (a se vedea cap. „6. Specificații tehnice”). În anumite cazuri, se recomandă încălzirea camerei care trebuie dezumidificată.
	Nivelul de umiditate relativă setat este prea mare	Setați o valoare mai mică a umidității (a se vedea paragraful „4.1 Mod dezumidificare”).



Carica del gas / Gas charge / Charge de gaz / Gasladung/  
Opladen van het gas / Carga de gas / Carga de gás /  
Φόρτιση αερίου / Заряд газа / Газды зарядтау / Gaz şarj  
/ Nabíjení plynu / Nabíjanie plynu

