

Przed rozpoczęciem używania urządzenia należy przeczytać instrukcje dotyczące bezpieczeństwa

1. OPIS

1.1 Opis urządzenia (A)

- A1. Panel sterowania
- A2. Deflektor
- A3. Uchwyt podnoszący
- A4. Filtr przeciwpyłowy i filtr nano silver
- A5. Kratka wlotu powietrza
- A6. Okno kontrolne poziomu wody
- A7. Zbiornik kumulacji skroplin
- A8. Uchwyt do wyjmowania zbiornika
- A9. Kratka wylotu powietrza
- A10. Korek gumowy odprowadzania ciągłego
- A11. Wąż odprowadzania skroplin

1.2 Opis panelu sterowania (B)

- B1. Przycisk ON/STAND-BY
- B2. Przycisk odwilżania
- B3. Przycisk Dry/ECO
- B4. Przycisk zmiany ustawienia deflektora
- B5. Przycisk Timer
- B6. Przycisk jonizatora
- B7. Światło jonizatora
- B8. Światło zbiornik pełny/brak zbiornika
- B9. Światło alarmowe
- B10. Światła opóźnionego wyłączenia (2/4/8 godzin)
- B11. Światło zmiany ustawienia deflektora maksymalnie, do przodu, pionowo
- B12. Światło programu Turbo lub Economy do funkcji suszenia prania
- B13. Światło odwilżania maksymalnego, minimalnego i automatycznego

Uwaga: Przed podłączeniem urządzenia do sieci elektrycznej sprawdzić czy korek na tyle zbiornika na wodę jest wprowadzony poprawnie

2. INSTALACJA

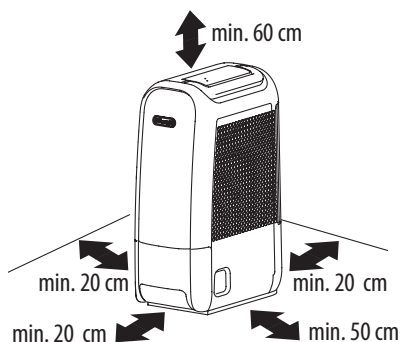

Umieścić urządzenie w pomieszczeniu, gdzie chce się wykonać odwilżanie.

Przestrzegać minimalnych odległości między urządzeniem a częściami wyposażenia lub ścianami, jako pokazano na rysunku. Nieprzestrzeganie tych zaleceń może spowodować zatkanie wentylacji, a w konsekwencji nieprawidłowe działanie urządzenia.

Kiedy urządzenie jest w stanie działania, należy pozamykać wszystkie drzwi i okna.

Jeśli drzwi i okna pozostaną otwarte, temperatura i wilgotność w pomieszczeniu mogą ulec zmianie i odwilżanie powietrza będzie wymagało większej ilości czasu.

Przy temperaturach poniżej 1°C lub powyżej 40°C odwilżanie powietrza jest automatycznie wyłączane i urządzenie przełącza się na tryb wentylatora.

Jeśli wilgotność jest niższa niż 20% automatycznie załącza się obwód bezpieczeństwa, a osuszacz wyłącza się, aby uniknąć uszkodzenia.

Jeśli wilgotność w pomieszczeniu spada, moc odwilżania jest automatycznie zmniejszana.

Należy unikać przewrócenia i przechylenia urządzenia.

Jeśli urządzenie przewróci się, należy je natychmiast ustawić w prawidłowym położeniu.

Pomimo stosownego stopnia odwilżenia osiągniętego w pomieszczeniu, na zewnątrz lub w miejscach słabo wentylowanych, na przykład za meblami, może powstawać kondensacja i pleśń.

3. ODPROWADZĄC WODĘ KONDENSACYJNĄ

Skropliny można odprowadzać na 2 sposoby:

3.1 Odprowadzanie do zbiornika

Skropliny są odprowadzane bezpośrednio do zbiornika (A7).

Kiedy zbiornik jest pełny, urządzenie zatrzymuje się i panel sterowania (A1) wyświetla alarm zbiornika  (B8).

Należy postępować w sposób następujący:

1. Wolno wyjąć zbiornik, za pomocą odpowiedniego uchwytu, stabilnie przytrzymując urządzenie (rys. 1), i wylać jego zawartość do zlewu lub do wanny.
2. Umieścić uchwyt zbiornika w położeniu pionowym (rys. 2), aby przenieść zbiornik do miejsca jego opróżnienia.
3. Opróżnić zbiornik za pomocą otworu (rys. 3.) Nie ma potrzeby zdejmowania przykrywki, chyba że zamierza się umyć zbiornik.
4. W takim wypadku, założyć przykrywkę i zamknąć uchwyt.
5. Umieścić zbiornik z powrotem na urządzeniu.

Kiedy umieścić się pusty zbiornik na stosownym miejscu, urządzenie rozpocznie działanie zgodnie z poprzednimi ustawieniami. Ikona pełnego zbiornika wyłącza się.

Uwaga:

- Nie usuwać pływakającego się w zbiorniku. Pływak jest niezbędny do wskazywania pełnego poziomu zbiornika.
- Zdjętą przykrywkę należy poprawnie umiejscowić na zbiorniku przed jego ponownym włożeniem do urządzenia.
- Kiedy zbiornik zostanie wyjęty, nie należy dotykać wewnętrznych części osuszacza. Mogłoby to spowodować uszkodzenie urządzenia.
- Należy zachować ostrożność przy umieszcawianiu zbiornika. Jeśli uderza o ścianki lub jest wprowadzony nieprawidłowo, urządzenie nie będzie działało. (Miga światło stanu pełnego zbiornika.) Usunąć zbiornik, następnie ostrożnie umiejscowić w stosownym położeniu.

3.2 Ciągłe odprowadzanie na zewnątrz

Jeśli urządzenie działać będzie przez długi okres czasu, a regularne opróżnianie zbiornika nie będzie możliwe, zaleca się używanie odprowadzania ciągłego. Należy postępować w sposób następujący:

1. Zdjąć gumowy korek z rury wylotowej (Rys. 4).
2. Zamocować wąż do wylotu (rys. 5).
- 3) Upewnić się, że wąż umieszczony jest niżej od wylotu (rys. 6), w przeciwnym razie woda będzie płynąć w kierunku zbiornika umieszczonego na urządzeniu. Upewnić się, że na wężu nie dochodzi do zagięć.

Uwaga:

- Zachować gumowy korek. Będzie on potrzebny do zamknięcia węża lub rury wylotowej, w przypadku gdy powróci się do trybu odprowadzania do zbiornika.

4. WYBÓR TRYBU

1. Podłączyć wtyk urządzenia do gniazda zasilającego.
2. Nacisnąć na przycisk ON/STAND-BY  (B1) w celu włączenia urządzenia: urządzenie rozpocznie działanie na uprzednio ustawionym trybie i deflektor (A2) otworzy się w ustalonym położeniu.

W celu wyłączenia urządzenia, ponownie dotknąć przycisku ON/STAND-BY.







Uwaga:

- Jeśli zbiornik jest pełny lub nie znajduje się w przewidzianym miejscu, światło  (B8) pojawi się na wyświetlaczu, konieczne jest opróżnienie lub poprawne umiejscowienie zbiornika (A7) (patrz punkt "3.1 Odprowadzanie do zbiornika").
- Osuszacz umiejscowić na co najmniej 30 cm od prania, które należy osuszyć.
- NIGDY nie umieszczać osuszacza pod praniem do osuszenia.

- Po uruchomieniu, lub kiedy zostanie przywrócone zasilanie, urządzenie działa na trybie wybranym przed jego wyłączeniem.

Ważne: Przed odłączeniem od zasilania, poczekać aż wentylator zatrzyma się. Wentylator kontynuuje działanie przez około dwie minuty po tym jak urządzenie się wyłączy, aby umożliwić schłodzenie elementu grzewczego.

4.1 Tryb odwilżania



1. Nacisnąć na  przycisk (B2).
 2. Za każdym razem, kiedy naciśnie się na przycisk , włącza się stosowne światło (AUTO, MIN, MAX) (rys. 7).
- **AUTO:** służy utrzymaniu stosownego poziomu wilgotności. (Auto będzie wyświetlony domyślnie po pierwszym uruchomieniu)
 -  (Min) dla działania cichego.
 -    (Max) służy szybkiemu odwilżaniu.

Uwaga:

Na trybie Auto poziom wilgotności utrzymuje się na około 55% i urządzenie włącza się i wyłącza automatycznie.

(Kiedy osiągnięto się wilgotność równą 55%, urządzenie przełącza się na tryb wentylatora.)

4.2 Tryb Dry



1. Nacisnąć na przycisk |ECO (B3) (rys. 8). Istnieje możliwość wyboru różnych programów:
- **Tryb Turbo** : do szybkiego suszenia odzieży lub w okresie zimowym.
 - **ECO** funkcja Economy: w okresie letnim. Urządzenie działa automatycznie zużywając małe ilości energii.

4.3 Funkcja Timer



Przed użyciem tej funkcji, upewnić się, że urządzenie jest włączone.

- Po każdym naciśnięciu na przycisk  urządzenie zmienia ilość godzin działania (2-4-8 godzin). (Rys. 9) Po ustawieniu czasomierza, nawet jeśli miga światło pełnego stanu zbiornika, po jego opróżnieniu i ponownym wprowadzeniu, urządzenie będzie dalej kontynuowało odliczanie pozostałego czasu.

4.4 Tryb Jonizatora

1. Przed użyciem tej funkcji, upewnić się, że urządzenie jest włączone. Nacisnąć na przycisk  (B6). Włącza się światło i urządzenie rozpoczyna emisję jonów ujemnych przez kratę wylotową powietrza (rys. 10).
2. Ponownie nacisnąć na przycisk  (B6) w celu przerwania emisji jonów ujemnych. (Światło wyłącza się). Produkowana jest duża ilość jonów ujemnych, ich ilość jest zbliżona do natężenia obecnego w środowiskach leśnych lub w pobliżu wodospadów.

4.5 Funkcja Swing

1. Naciśnąć na przycisk  (B4) w celu ustawienia automatycznej zmiany ustawienia deflektora (rys.11) wybierając spośród trzech opcji:
 - 1. naciśnięcie (powietrze dostarczane jest z przodu i pionowo)
 - 2. naciśnięcie (powietrze dostarczane jest z przodu)
 - 3. naciśnięcie (powietrze dostarczane jest pionowo).
2. Naciśnąć na przycisk  (B4) raz jeszcze, aby zatrzymać deflektor w bieżącym położeniu.

5. CZYSZCZENIE I KONSERWACJA

- Należy zawsze odłączyć urządzenie od zasilania przed wykonaniem czynności czyszczenia.
- Nigdy nie należy zanurzać urządzenia w wodzie.

5.1 Rutynowe czyszczenie zbiornika (raz w miesiącu)

- wyjąć zbiornik i zdjąć przykrywkę jak opisano powyżej. NIE usuwać pływaka!
- Przemyc wszystkie komponenty wodą dwukrotnie lub trzykrotnie. W zależności od pomieszczenia, w którym używa się osuszacza, wewnątrz zbiornika może ulec zabrudzeniu z powodu brudu i kurzu zawartego w powietrzu. W takim wypadku, umyć wodą z niewielką ilością mydła i usunąć najbardziej uporczywy brud.

5.2 Czyszczenie szafy

- Nigdy nie należy polewać urządzenia wodą.
- Nigdy nie używać benzyny, alkoholu lub rozpuszczalników.
- Nigdy nie spryskiwać środkami owadobójczymi lub podobnymi substancjami: tworzywo sztuczne może ulec deformacji.
- Powierzchnie urządzenia czyścić za pomocą miękkiej ściereki, nigdy nie używać gąbek ściernych, gdyż mogą one zarysować powierzchnie.

5.3 Czyszczenie filtra przeciwpyłowego lub filtra nano silver (tylko w niektórych modelach)

Jeśli filtr (A4) jest zabrudzony, uniemożliwia poprawy obieg powietrza i zmniejsza wydajność odwilżania. Dobrą praktyką jest czyszczenie filtra w regularnych odstępach czasu. Częstotliwość zależna jest od środowiska i od czasu działania.

Jeśli jednostka używana jest ciągle lub systematycznie, zaleca się wykonywanie czyszczenia filtra raz w tygodniu.

- By wyjąć filtr powietrza (A4) należy za niego pociągnąć (rys. 12).
- Używać odkurzacza do usunięcia kumulacji kurzu z filtra. Jeśli filtr jest bardzo brudny, przepłukać letnią wodą. Temperatura wody nie powinna przekraczać 40 °C. Po

umyciu filtra, pozostawić go do osuszenia przed jego ponownym zamontowaniem.

- Jeśli obecny, filtr nano silver, poza zatrzymywaniem cząstek kurzu, cechuje się również skutecznym działaniem antybakteryjnym. Ponadto, silnie ogranicza środki drażniące jak pyłki i zarodniki. Filtr jest pokryty małymi cząsteczkami srebra (o wielkości milionowych części milimetra) o zdolności powstrzymywania rozwoju bakterii i zarazków, które wejdą z nimi w kontakt



5.4 W przypadku długich postojów

- Odłączyć urządzenie z gniazdka elektrycznego i opróżnić zbiornik (A7).
- Oczyszczyć filtr przeciwpyłowy (A4) i następnie ponownie zamontować.
- Pokryć urządzenie folią z tworzywa sztucznego, aby zabezpieczyć je przed kurzem.

6. SPECYFIKACJA TECHNICZNA

Napięcie zasilania	Patrz tabliczka znamionowa
Wejściowa moc znamionowa	“
Prędkość wentylatora	2
Filtr powietrza	Tak
Pojemność zbiornika	2,8l
Limity operacyjne:	
temperatura	1°C - 35°C
wilgotność względna	30% - 95%

7. ALARMY NA WYŚWIETLACZU

ALARM	PRZYCZYNA	ROZWIĄZANIE
	Brak zbiornika (A7) lub niepoprawne umiejscowienie	Umieścić zbiornik w prawidłowym położeniu (patrz pkt. "3.1 Odprowadzanie do zbiornika")
	Zbiornik jest pełny	Opróżnić zbiornik (patrz pkt. "3.1 Odprowadzanie do zbiornika")
		Skontaktować się z Działem Obsługi Klienta

8. ROZWIĄZYWANIE PROBLEMÓW

Poniżej podaje się listę możliwych nieprawidłowości działania.

Jeśli problemu nie można naprawić po zastosowaniu proponowanego rozwiązania, skontaktować się z Centrum Serwisowym.

PROBLEM	PRZYCZYNA	ROZWIĄZANIE
Urządzenie nie działa	Urządzenie nie jest podłączone do zasilania	Podłączyć do sieci elektrycznej
	Brak prądu	Sprawdzić zasilanie elektryczne
	Zbiornik jest pełen wody	Umieścić zbiornik w prawidłowym położeniu
	Zbiornik nie jest umiejscowiony poprawnie	
Urządzenie działa na trybie odwilżania, ale wilgotność się nie zmniejsza	Filtr jest zatkany	Oczyszczyć filtr przeciwpyłowy lub filtr nano silver (pkt. "5.3 Czyszczenie filtra przeciwpyłowego")
	Temperatura lub wilgotność w pomieszczeniu jest za niska	W niektórych warunkach urządzenie nie będzie wykonywać odwilżania: sprawdzić limity operacyjne urządzenia (patrz roz. "6. Specyfikacja techniczna"). W niektórych wypadkach zaleca się ogrzanie pomieszczenia, w którym chce się wykonać odwilżanie.