

---

EC685 EC695 EC785

KÁVÉFŐZŐGÉP



---

**DeLonghi**



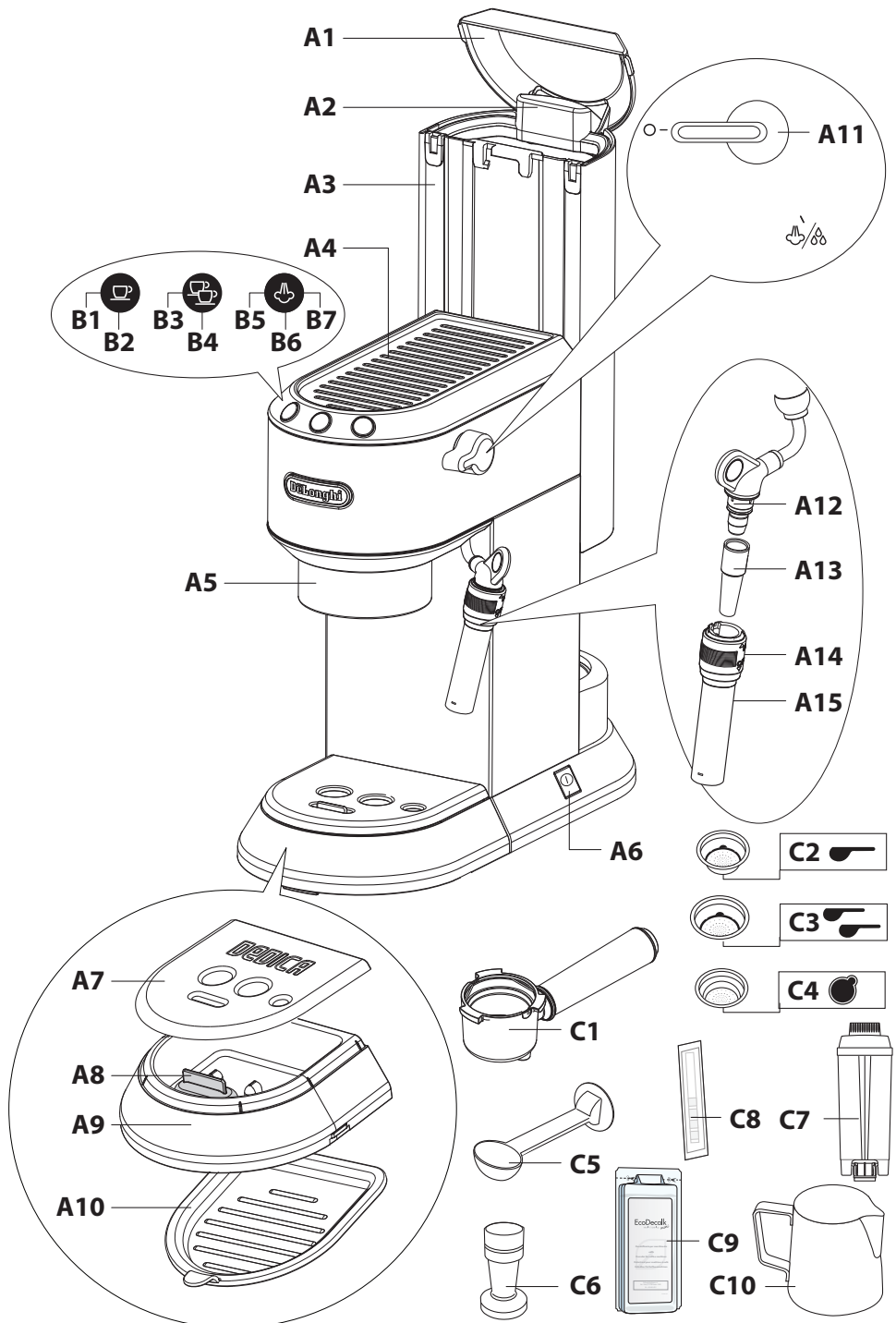

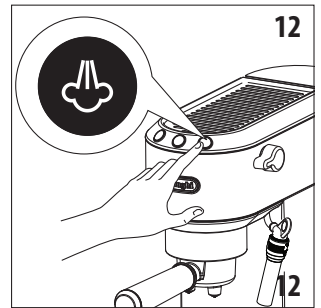
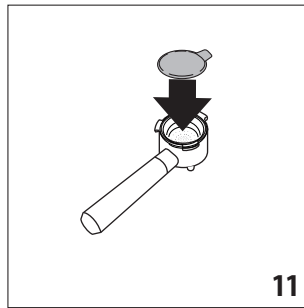
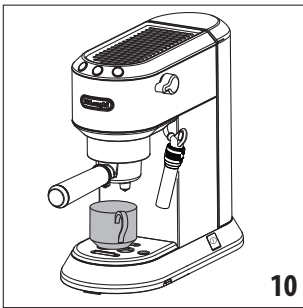
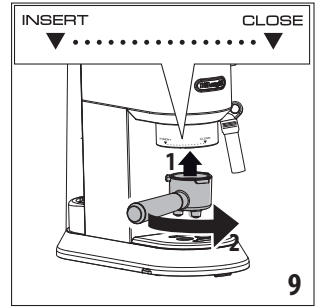
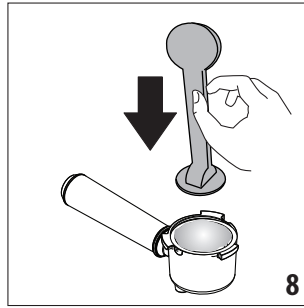
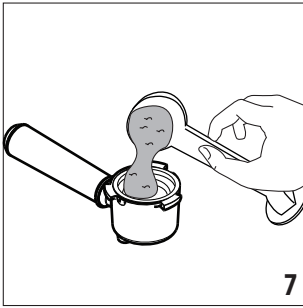
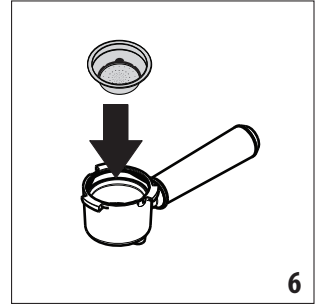
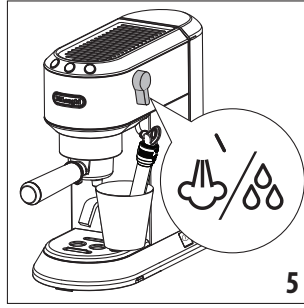
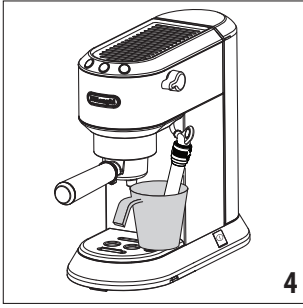
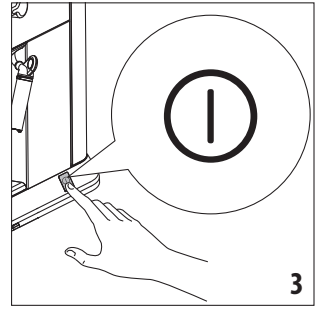
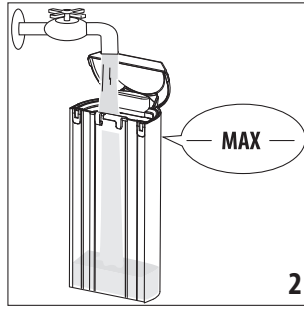
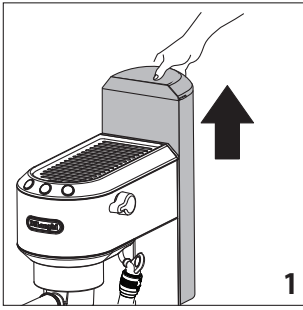

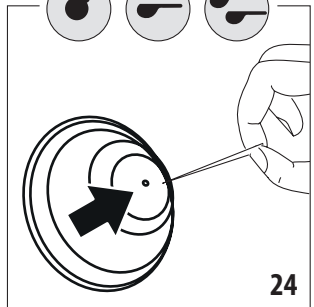
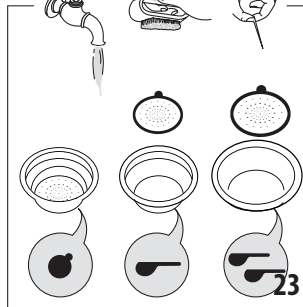
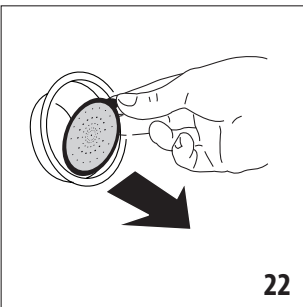
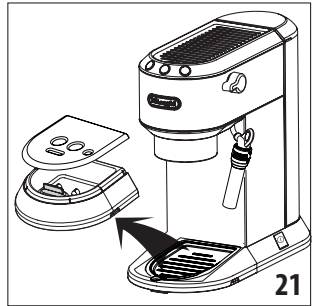
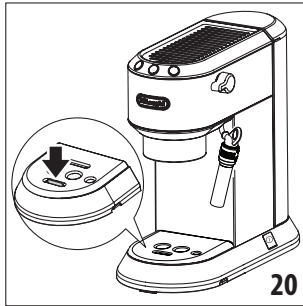
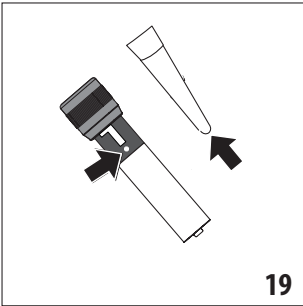
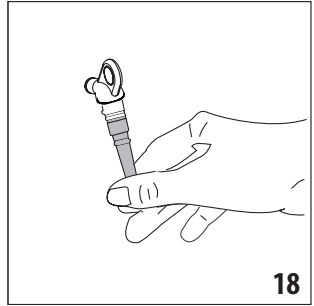
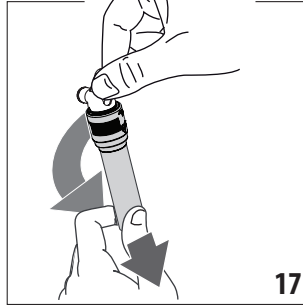
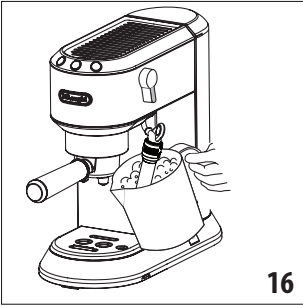
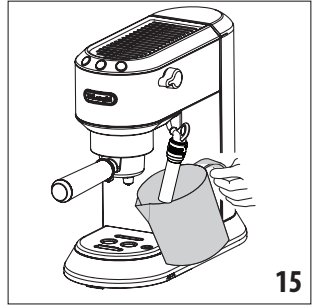
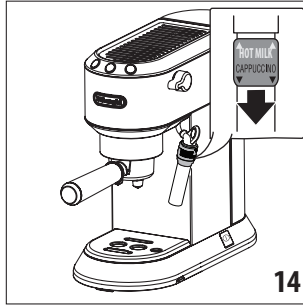
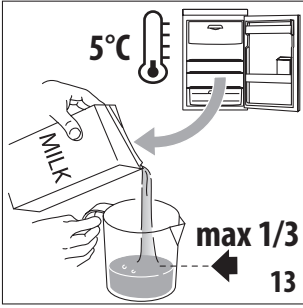

A készülék használata előtt mindig el kell olvasni a biztonságos használatra vonatkozó figyelmeztetéseket tartalmazó füzetet.

## 1. LEÍRÁS



### 1.1 A készülék leírása - A

- A1. Víztartály fedél
- A2. Víztartály kiemelő fogantyú
- A3. Víztartály
- A4. Csészeemelegítő
- A5. Kávé adagoló
- A6. Főkapcsoló (ON/OFF)
- A7. Csészetartó rács
- A8. A cseptálcában lévő víz szintjét mutató piros úszó
- A9. Csepegtető tálca
- A10. Tálca mug csészéhez vagy pohárhoz (Csak néhány modellnél)
- A11. Gőz adagoló gomb
- A12. Forró víz/gőz adagoló
- A13. Forró víz/gőz cső
- A14. Cappuccino választó szorítógyűrű
- A15. Forró víz/gőz cső

### 1.2 Kezelőfelület leírása - B

- B1. 1 csésze választó gomb
- B2. A nyomógombba épített „BE” (fehér) jelzőfény
- B3. 2 csésze választó gomb
- B4. A nyomógombba épített „BE” (fehér) jelzőfény
- B5. Gőz adagoló gomb
- B6. A nyomógombba épített „BE” (fehér) jelzőfény
- B7. „Vízköoldás” szükségét jelzőfény (narancssárga)

### 1.3 A tartozékok leírása - C

- C1. Szűrőtartó
- C2. 1 csésze szűrő (a szűrő alatt lévő  szimbólum)
- C3. 2 csésze szűrő (a szűrő alatt lévő  szimbólum)
- C4. Kávépárna szűrő (szimbólum  a szűrő alatt) (csak néhány modellnél)
- C5. Adagolókanál/Kávétömörítő (csak néhány modellnél)
- C6. Kávétömörítő (csak néhány modellnél)
- C7. Vízlágyító szűrő (mellékelve, a hivatalos szakszervizeknél szerezhető be)
- C8. Vízkeménység vizsgálata
- C9. Vízköoldószer (csak néhány modellnél)
- C10. Tejes kancsó (csak néhány modellnél)

**Megi.:** a saját modell azonosítása érdekében tekintse meg a készülék alatt lévő adattáblát.

### 1.4 A szállítás a tisztító tartozékokat nem tartalmazza, de a gyártó által ajánlottak

További információért látogasson el a [Delonghi.com](http://Delonghi.com) weboldalra.

 **Vízlágyító szűrő**  
EAN: 8004399327252

## 2. A KÉSZÜLÉK ELŐKÉSZÍTÉSE

Langyos vízzel és konyhai mosogatószerrel mossa el az összes tartozékot, majd az alábbiak szerint járjon el:









1. Vegye ki a víztartályt (A3) (1 ábr.) és tölts fel friss, tiszta vízzel, ügyeljen arra, hogy a víz ne lépje túl a MAX jelzést (2. ábr.).
2. Tegye vissza a tartályt, finoman megnyomva a tartályt úgy, hogy a tartály alján lévő szelepek kinyíljanak.

**Figurelem:** *Soha ne indítsa be a készüléket, ha a tartályban nincs víz vagy a tartály nincs a helyén.*

**Megjegyzés:** *Tanácsos minél előbb beállítani a víz keménységét a „9. Beállítások menü” című fejezetben leírtak szerint.*

## 3. A KÉSZÜLÉK ELSŐ BEINDÍTÁSA

Az első használat alkalmával ki kell öblíteni a készülék belső körét a következőképpen:

1. Helyezze a dugót az aljzatba. Nyomja meg a főkapcsolót (A6) (3. ábr.).
2. A készülék öndiagnózist végez, melyet a három gomb sorrendben történő villogása jelez .
3. A  és  jelzőfények villognak, jelezve, hogy a készülék lassan eléri a kívánt hőmérsékletet: amikor a jelzőfények folyamatosan világítanak, a készülék készen áll a kör öblítésére.
4. Akassza a szűrőtartót a gépre: igazítsa a szűrőtartó fog gantyúját „INSERT” állásba és forgassa a fogantyút jobbra, amíg egy vonalba nem kerül a „CLOSE” állással (9. ábr.).
5. Helyezzen egy legalább 0,5 literes edényt a kávé adagoló (A5) és a forró víz/gőz adagoló alá (4. ábr.).
6. Nyomja meg a  gombot. Ismételje meg a műveletet 5 alkalommal.
7. Forgassa a gőz szabályozó gombot (A11) állásba  (5. ábr.) és adagoljon forró vizet: a készülék automatikusan megszakítja az adagolást és a  és  jelzőfények villognak. Állítsa vissza a gombot  helyzetbe. Ez lehet tövé teszi a víz eltávolítását a csőből, mielőtt kiengedné a gőzt.



A készülék készen áll a használatra.

**Megjegyzés:** *Teljesen normális jelenség, ha viz gyűlik össze a tartály alatti tálcában; ezért ezt a tálcát időnként szárazra kell törölni egy tiszta szivaccsal.*

## 4. KÁVÉKÉSZÍTÉS

1. Helyezze az örölt kávéhoz való szűrőt a (C2) vagy (C3) a szűrőtartóba (C1) (6. ábr.).
2. Tölts meg a szűrőt örölt kávéval (7. ábr.). Győződjön meg róla, hogy a kávé finom őrlésű és kifejezetten eszpresszó kávé készítésére alkalmas legyen.
3. Egyenletesen ossza el az örölt kávé a szűrőben, majd egy kissé nyomkodja le a kávé-tömörítővel (C5) vagy (C6) (8.

ábr.). Győződjön meg arról, hogy a kávé a tömörítés után egy szintben van. Előfordulhat, hogy további kávé kell hozzáadni.

4. Távolítsa el a felesleges kávé a szűrőtartó széléről és ez utóbbit akassza a gépre (9. ábr.).
5. Helyezze a csészét vagy csészéket a szűrőtartó csőrei alá
6. Győződjön meg róla, hogy a kávéadagoló gomb jelzőfényei világitanak, és nyomja meg a kávéadagoló gombot  (B1) vagy  (B3).
7. A készülék folytatja, majd automatikusan megszakítja az adagolást.
8. A szűrőtartót leakasztásához forgassa a fogantyút jobbról balra.

#### Megj.:

- A készülék megfelelő működése érdekében, mielőtt a kávéfőző egységbe örölt kávé tenne, győződjön meg arról, hogy a szűrőben nem maradt kávépor az előző kávéfőzésből.
- Miközben a gép készíti a kávé, bármelyik pillanatban meg lehet állítani a kávé kifolyását az előbbi gomb megnyomásával.
- Amint a kávéfőzés befejeződött, amennyiben a csészében lévő kávé mennyiségét növelni szeretné, elegendő lenyomni (3 mp-en belül) az előzőleg benyomott adagoló gombot: az adagolás néhány másodperc után automatikusan abbamarad.
- Azért, hogy a kávé ne fröccsenjen ki, ne vegye le a szűrőtartót amíg a gép kávé adagol, és az adagolást követően mindig várjon néhány másodpercet.

#### 4.1 Nyomja le a kávé:

Az örölt kávé tömörítése rendkívül fontos a jó presszókávé főzéséhez.

- Ha nagyon összetömöríti a kávé, a kávé lassan folyik le és erős lesz.
- Ha túl kevés tömöríti a kávé, a kávé gyorsan folyik le és gyenge lesz.

#### 4.2 Tanácsok melegebb kávé főzéséhez

- A kávéfőzés megkezdése előtt némi forró vízzel öblítse át a csészéket.
- Akassza a szűrőtartót a gépre (C1) a szűrővel együtt (C2) vagy (C3) beillesztve, **de ne tegyen bele kávé**. Tegye a kávékészítéshez használni kívánt csészét a megfelelő helyre, nyomja meg az 1 csészéhez való gombot, és adagoljon forró vizet a csészébe, hogy az felmelegedjen.
- Emelje a hőmérsékletet a programozás menüben (lásd „9. Beállítások menü”).
- Működés közben a csészemelegítő (A4) átforrósodik: helyezze rá a használni kívánt csészéket.

## 5. PRESSZÓKÁVÉ KÉSZÍTÉSE KÁVÉPÁRNÁBÓL

1. Helyezze az örölt kávéhoz való szűrőt a (C4) szűrő tartóba (C1).
2. Helyezze a kávépárnát a szűrőtartó közepére, a lehető legpontosabban a szűrő fölé (11. ábr.). A kávépárna megfelelő elhelyezéséhez kövesse a gyártó által a kávépárnák csomagolásán feltüntetett utasításokat.
3. Akassza a kávészűrőt a gépre (9. ábr.).
4. Helyezze a csészét a szűrőtartó csőrei alá.
5. Győződjön meg róla, hogy a kávéadagoló gomb jelzőfényei világitanak, és nyomja meg a kávéadagoló gombot  (B1).
6. A készülék folytatja, majd automatikusan megszakítja az adagolást.
7. A szűrőtartót leakasztásához forgassa a fogantyút jobbról balra.

### 5.1 Válasszon kávépárnát

olyan kávépárnát használjon, amelyik megfelel az ESE szabványoknak: ezt a csomagoláson feltüntetett márkajelzés jelzi.



Az E.S.E szabvány a legnagyobb kávépárna gyártó vállalatok által elfogadott rendszer, mely leegyszerűsíti a presszó kávé készítését.

#### Megjegyzés:



- **Amikor kávépárnákat használ, egyszerre csak egy kávé lehet készíteni.**
- Miközben a gép készíti a kávé, bármelyik pillanatban meg lehet állítani a kávé kifolyását az előbbi gomb megnyomásával.
- Amint a kávéfőzés befejeződött, amennyiben a csészében lévő kávé mennyiségét növelni szeretné, elegendő lenyomni (3 mp-en belül) az előzőleg benyomott adagoló gombot: az adagolás néhány másodperc után automatikusan abbamarad.
- Azért, hogy a kávé ne fröccsenjen ki, ne vegye le a szűrőtartót amíg a gép kávé adagol, és az adagolást követően mindig várjon néhány másodpercet.
- Lásd a „4.2 Tanácsok melegebb kávé főzéséhez” szak.

## 6. A LEFŐZÖTT KÁVÉ MENNYISÉGÉNEK BEÁLLÍTÁSA





A készülék gyári beállítás szerint normál mennyiségeket készít. Amennyiben módosítani kívánja ezeket a mennyiségeket, az alábbiak szerint kell eljárni:

1. Helyezzen egy vagy két csészét a szűrőtartó csőrei alá (C1).
2. Nyomja meg a programozni kívánt gombot  vagy  és tartsa nyomva.
3. A gép megkezdí a kávé adagolását, a másik kávé adagoló gomb pedig villog, így jelzi, hogy a gép programozási módban van.





4. Miután a kávé elérte a kívánt szintet a csészében, engedje el a gombot: az adagolás abbamarad, a jelzőlámpa pedig villogni kezd, ezzel jelzi, hogy a mennyiséget sikerrel mentette a gép.

	Gyári mennyiség	Beállítható mennyiség
	35 ml	≈ 15 ml-től ≈ 90 ml-ig
	70 ml	≈ 30 ml-től ≈ 180 ml-ig

## 7. A CAPPUCCINO KÉSZÍTÉS MÓDJA

- Készítsen presszókávét az előző fejezetekben leírt módon, megfelelő nagyságú csészéket használva. Magas poharak használata esetén vegye le a csepptálcát és helyezze el a poharakat a megfelelő tálcára (A10);
- Nyomja meg a  (12. ábr.) gombot: a jelzőlámpa villog;
- Időközben, töltsön egy edénybe kb. 100 gramm tejet minden csésze cappuccinóhoz. Sűrűbb és homogénebb tejhab készítéséhez használjon zsírszegény vagy félszíros hűtő hideg tejet (kb. 5°C). Az edény méretének kiválasztásakor vegye figyelembe, hogy a tej térfogata két-háromszorosára fog növekedni (13. old.).
- Győződjön meg arról, hogy a cappuccino készítő szorítógyűrűje (A14) "CAPPUCCINO" helyzetben van (14. ábr.);
- Várja meg, míg a  gombhoz tartozó jelzőfény fixen világít, mely azt jelzi, hogy a készülék elérte a gőzképzéshez szükséges, ideális hőmérsékletet.
- Helyezzen egy üres edényt a cappuccino készítő alá, majd nyissa ki a szabályozógombot néhány másodpercre, hogy a gőz megnyitásával távozzon a hidr. rendszerben lévő esetleges víz. Zárja el a szabályozógombot.
- Helyezze a tejjel teli edényt a cappuccino készítő alá.
- Merítse a cappuccino készítőt a tejtartóba, ügyeljen arra, hogy ne merítse bele a fekete színű szorítógyűrűt (15. ábr.). Állítsa a szabályozógombot  helyzetbe. A cappuccino készítőből gőz távozik el, mely krémesé teszi a tejet és növeli annak térfogatát (16. ábr.). Még krémesebb hab eléréséhez, merítse a cappuccino készítőt a tejbé és a tartályt lassú mozgással forgassa letről fölfelé.
- Amikor eléri a kívánt hőmérsékletet (az ideális érték 60°C) és a kívánt krémsűrűséget, szakítsa meg a gőzadagolást a gőz szabályozógombot helyzetbe állítva .
- Öntse a felhabosított tejet a korábban elkészített kávé tartalmazó csészékbe. A cappuccino kész: tetszés szerint cukrozza, és ha kívánja, megszórhatja a habot egy kis kakaóporral.

### Megjegyzés:

- Ha több cappuccinót kell készítenie, mindenekelőtt el kell készítenie az összes kávéét és csak legvégül készítse el a habosított tejet a cappuccinokhoz;
- A gőz funkcióból kilépve nyomja meg az egyik gombot. A villogó  és  jelzőfények azt jelzik, hogy el kell zárni a gőz szabályozógombot (). Ha a  és  jelzőfények villognak, azt jelzik, hogy a hőmérséklet túl magas a kávéfőzéshez lsd. a '7.3 Hűtési ciklus' bek.

Javasoljuk a gőz maximum 60 másodpercig tartó adagolását.

### 7.1 Meleg (hot milk) tej készítése

Nem habosított meleg tej készítéséhez az előző szakaszban leírtak szerint járjon el, győződjön meg arról, hogy a cappuccino készítő szorítógyűrűje (A14) "HOT MILK" funkcióban felfelé néz.

### 7.2 A cappuccino készítő tisztítása minden használat után



#### Figyelem:

Higiéniai okokból javasoljuk, hogy használat után mindig tisztítsa meg a cappuccino készítőt.

Az alábbiak szerint járjon el:

- Hagyjon egy kis mennyiségű gőzt pár másodpercig lefolyni (előző fejezet 2, 5 és 6 pontjai) a gőz szabályozógomb forgatásával. Ennek a műveletnek a révén a cappuccino készítő leereszt az esetleg a belsejében maradt tejet. A készüléket az ON/OFF gomb segítségével kapcsolhatja ki.
- Várjon néhány perct, hogy kihűljön a cappuccino készítő: egyik kezével tartsa mozdulatlanul a cappuccino készítő csövet, míg a másikkal engedje el a cappuccino készítőt az óramutató járásával megegyező irányba elforgatva azt, majd lefelé húzva távolítsa el (17. ábra).
- Az adagoló csőből lefelé húzva távolítsa el a gumi gőz csőrt (18. ábr.).
- Tolja felfelé a gyűrűt és ellenőrizze, hogy a 19. ábrán nyíllal jelzett két lyuk nincs eltömődve. Amennyiben szükséges, fogszakkálóval meg kell kitisztítani;
- Tegye vissza a csőrt, állítsa lefelé a szorítógyűrűt és tegye vissza a cappuccino készítőt a csőre: ehhez forgassa el és kattanásig tolja felfelé.

### 7.3 Hűtési ciklus

Ha a gőz funkció használata után a  és  jelzőfények egyidejűleg villognak, jelezve, hogy a kazánt le kell hűteni az espresso készítéséhez szükséges megfelelő hőmérséklet elérése érdekében, az alábbiak szerint járjon el:

- helyezzen egy edényt a cappuccino készítő alá;
- Nyissa ki a gőz szabályozó gombot a gőz és forró víz adagolásához: a  jelzőfény villog;







- amikor a (☕ és ☕) jelzőfények villognak, a kazán kihűlt: zárja el a gőz szabályozógombot (amikor a kazán kihűlt, az adagolás megszakad). A gép most készen áll a használatra.

## 8. FORRÓ VÍZ KÉSZÍTÉS

1. Helyezzen egy edényt a forró víz/gőz adagoló alá.
2. Várja meg, amíg a kávé adagoló ☕ és ☕ jelzőfények felgyulladnak.
3. Forgassa el a gőz (A11) szabályozó gombot ☞/☕ helyzetbe. Forró víz távozik a forró víz/gőz adagolón keresztül.
4. A forró víz kifolyásának megakadályozása érdekében forgassa a szabályozó gombot helyzetbe ○.

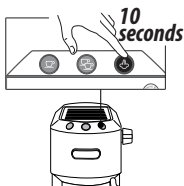
Javasoljuk a gőz maximum 60 másodpercig tartó adagolását.

## 9. BEÁLLÍTÁSOK MENÜ

1. Lépjön a menübe:		
Tartsa nyomva a ☞ gombot 10 másodpercig, míg a három gomb sorrendben el nem kezd villogni:		
2. Válassza ki a szabályozandó beállítást		
Megfelelő beállítás	Nyomja meg a beállítás kiválasztásához	Nyomja meg a beállítás módosításához
<b>Kávéfőzési hőmérséklet</b>	 Ez a hőmérséklet a thermoblock rendszerben lévő vízre vonatkozik. Ezért eltér a csészében lévő ital hőmérsékletétől vagy a szűrőtartó adagolóján keresztül kifolyó ital hőmérsékletétől.	Nyomjon ☕ az <b>Alacsony</b> hőmérséklet kiválasztásához
	 Nyomjon a <b>Közepes</b> hőmérséklet kiválasztásához	
	 Nyomjon a <b>Magas</b> hőmérséklet kiválasztásához	
→		

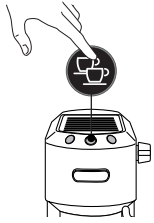
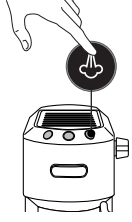
<b>Vízke-mény-ség</b>		Nyomjon ☕ a <b>Lágy</b> keménységi fok kiválasztásához
		Nyomjon ☕ a <b>Közepes</b> keménységi fok kiválasztásához
		Nyomjon ☞ a <b>Kemény</b> keménységi fok kiválasztásához
<b>Automata kikapcsolás</b>		Nyomjon ☕ <b>9 perc</b> kiválasztásához (* 5 perc)
		Nyomjon ☕ <b>30 perc</b> kiválasztásához (* 90 perc)
		Nyomjon ☞ <b>3 óra</b> kiválasztásához
3. Kilépés a menüből		
15 másodperc inaktivitás után a készülék automatikusan kilép a beállítások menüből.		

(\*) Csak a EC685 EX4, EC685 EX4, EC785 EX4 modellekhez

### Megjegyzés:

- A módosított beállításra vonatkozó jelzőfény gyors villogása a módosítás megerősítését jelzi.
- 15 másodperc inaktivitás után a készülék automatikusan kilép a beállítási menüből, és készen áll a használatra.

## 10. GYÁRI BEÁLLÍTÁSOK (REZET)

Ezzel az eljárással a gépet vissza lehet állítani a gyári beállításokra.

Az alábbiak szerint járjon el:

1. Helyezze a forró víz/gőz adagolót csepegtető tálcára (A9);
2. Nyissa ki a programozási menüt;
3. Forgassa el a gőz szabályozó gombot (A11) ☞/☕ helyzetbe;

- Nyomja meg a  gombot. A három jelzőfény egyidejűleg villog az eredeti beállítások visszaállításának megerősítésére.
- A villogó  és  jelzőfények azt jelzik, hogy el kell zárni a gőz szabályozó gombot (○ szimbólum).

A gőz szabályozógomb elzárása után a készülék készen áll a használatra.

## 11. A GÉP TISZTÍTÁSA

A készülék alábbi részeit rendszeresen kell tisztítani:

- csepegtető tálca (A9)
- a kávészűrők (C2), (C3) és (C4);
- kávé adagoló (A5);
- víz tartály (A3);
- a forró víz/gőz adagoló a „7.2 A cappuccino készítő tisztítása minden használat után” fejezetben leírtakat követve;

### Figyelem!

- A gép egyetlen komponensét vagy tartozékát sem szabad mosogatógépben mosni.
- A készülék tisztításához ne használjon oldószereket, súrolószereket vagy alkoholt.
- A kávézacc vagy egyéb lerakódások eltávolításakor nem szabad fémtárgyakat használni, mert ezek megkarcolhatják a gép fém- vagy műanyag felületeit.
- Egy hétnél hosszabb állás esetén javasoljuk, hogy az újbóli használat előtt öblítse ki a gépet a „3. A készülék első beindítása” fejezetben leírtak szerint.

### Veszély!

- Tisztítás során soha ne merítse a készüléket vízbe: az egy elektromos berendezés.
- A készülék külső tisztításának megkezdése előtt kapcsolja ki a gépet, húzza ki a hálózati csatlakozót, és hagyja a készüléket kihűlni.

### 11.1 A csepegtető tálca tisztítása

#### Figyelem!

A csepegtető tálcában van egy piros színű úszó, amely a víz szintjét jelzi. Még mielőtt ez a jelző túlnyúlik a csészetartó tálcán (20. ábr.), , ki kell üríteni és meg kell tisztítani a tartályt, ellenkező esetben a víz túlfolyik a peremen és kárt tesz a gépben, a támasztó felületben vagy az azt körülvevő részen.

- Vegye ki a tálcat (A9) (21. ábr.).
- Vegye ki a csészetartó rácsot (A7), öntse ki a vizet és egy ronggyal tisztítsa meg a tálcat: majd ismét szerelje össze a csepegtető tálcat. Vegye ki a mug csésze vagy pohárartató rácsot (A10), tisztítsa meg vízzel, szárítsa meg és tegye vissza a helyére;
- Ezután tegye vissza a cseppgyűjtő tálcat.

### 11.2 A kávészűrők tisztítása

A kávészűrőket úgy tervezték, hogy a lehető legjobb kávékrémet lehessen elkészíteni. Hatékonyságuk megőrzése érdekében a szűrőknek mindig tisztának és a kávémaradéktól mentesnek kell lenniük.

- Minden használat után öblítse ki a szűrőt bő folyó vízzel (23. ábr.), majd nyomja meg a perforált szűrőt, hogy meggyőződjön a megfelelő illeszkedésről.
- Ellenőrizze, hogy a szűrő hátoldalán lévő lyuk (lásd a24. ábrát) maradványoktól mentes-e.

Ha a szűrő még mindig piszkos, vagy havonta legalább egyszer tisztítsa meg a kávészűrőket a:

- Vegye ki a perforált szűrőt a fül segítségével (22. ábr.).
- Öblítse ki a szűrőket folyó víz alatt (23. ábr.).
- Győződjön meg arról, hogy a lyukak nincsenek eltömődve. Szükség esetén egy tű segítségével tisztítsa meg (24. ábr.).
- Egy ronggyal törölje szárazra.
- Helyezze vissza a perforált szűrőt a helyére és nyomja ütközésig.

#### Kávépárna szűrő

Folyó vízzel öblítse ki. Győződjön meg arról, hogy a lyukak nincsenek eltömődve. Szükség esetén egy tű segítségével tisztítsa meg (23-24. ábr.).

### 11.3 A kávé adagoló tisztítása

Minden 200 kávé lefőzése után öblítse át kb. 0,5 liter vízzel az adagolóból (nyomja meg a kávéadagoló gombot, de ne használjon kávé).

### 11.4 Egyéb tisztítások

- A gép tisztításához ne használjon oldószereket vagy súrolószereket. Elegendő egy nedves és puha rongy.
- Rendszeresen tisztítsa a szűrőtartót.

### 11.5 A víz tartály tisztítása

- Rendszeresen (havonta kb. egy alkalommal) és a vízlágyító szűrő (ha van) minden cseréje alkalmával tisztítsa meg a tartályt nedves ruhával és kímélő tisztítószerezrel;
- Vegye ki a szűrőt (ha van) és öblítse ki folyó víz alatt;
- Tegye vissza a szűrőt (ha van), töltsse fel a tartályt friss vízzel és tegye vissza a tartályt;
- (Csak vízlágyító szűrővel rendelkező modellek esetén) Adagoljon 100ml vizet.

## 12. VÍZKÖLDÁS

Amikor a  gombhoz tartozó narancssárga jelzőfény villog, végezze el a vízköoldást.

### Figyelem!

- Használat előtt olvassa el a vízköoldószersz csomagolásán található utasításokat és a címkét (C9).

- Kizárólag De'Longhi vízköoldő használatát javasoljuk. Nem megfelelő vízköoldő használata, valamint a nem szabályosan végzett vízköoldás olyan károkat okozhat, melyek javítása nem tartozik a gyártó által vállalt garancia körébe.
- A vízköoldó károsíthatja a kényes felületeket. Ha a termék véletlenül kiömlik, azonnal itassa fel.

A vízköoldás elvégzéséhez	
Vízköoldószer	De'Longhi vízköoldószer
Edény	Úrtartalom 1 l
Idő	~25 perc

1. Ellenőrizze, hogy a szűrőtartót ne legyen beakasztva és helyezzen egy edényt a forró víz adagoló és a kazán szűrője alá.
2. Öntse a vízköoldószert a tartályba, a kapott vízköoldóvízzel hígítva (a tartályt a MAX szintig töltse fel) (25. ábr.)

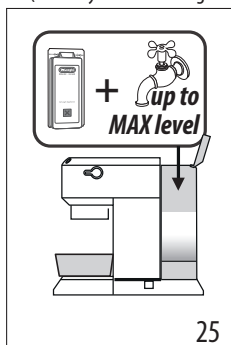

3. Tartsa lenyomva a gombot 10 másodpercig, amíg a 3 jelzőfény egymás után villogni kezd.
4. Forgassa a gőz szabályozó gombot állásba.
5. Nyomja meg a gombot a vízköoldás elindításához.
6. A vízköoldó program elindul és a vízköoldószeres folyadék a forró víz/gőz adagolón keresztül távozik. A vízköoldó program során a készülék meghatározott időközönként számos átműtést végez, amellyel eltávolítja a kávéfőző készülékben képződött vízkövet és teljesen kiüriti a tartályt.

### Megjegyzés:

Vízköoldás közben, a kávé kör tisztításához, **időről időre zárja el a gőz szabályozó gombot**, hogy kis mennyiségű vízköoldószert távozzon a kávéadagolóból.

Az adagolás megszakad és a narancssárga jelzőfény tovább villog azt jelezve, hogy a vízköoldó ciklus még tart.

Ekkor el kell végezni az öblítést.

7. Űrítse ki a vízköoldó folyadék összegyűjtéséhez használt edényt és tegye az adagoló alá.

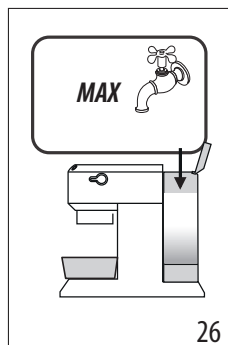







8. A gép készen áll az öblítésre friss és tiszta vízzel. Vegye ki a víztartályt, űrítse ki, öblítse ki folyó vízzel, töltsse fel a MAX szintig friss vízzel (26. ábr.) és tegye vissza a gépbe.
9. Ellenőrizze, hogy a gőz szabályozó gomb helyzetben van, majd nyomja meg a gombot az öblítés elindításához. Vízköoldás közben, a kávé kör tisztításához, **időről időre zárja el a gőz szabályozó gombot**, hogy kis mennyiségű vízköoldószert távozzon a kávéadagolóból.
10. Végezzen egy második öblítést is a 7-től a 9-ig pontig, a szűrőt is behelyezve (ha előzetesen behelyezték).
11. Amikor a víztartály üres, a narancssárga jelzőfény kikapcsol és a vízköoldás véget ért. A és jelzőfények villognak.
12. Zárja el a gőz szabályozó gombot helyzetbe forgatva.
13. Töltsse fel a tartályt friss vízzel.

A gép most készen áll a használatra.

### Megjegyzés:

- Ha a vízköoldó ciklus nem zajlik le megfelelően (pl. elektromos áram hiánya miatt), javasoljuk a ciklus megismétlését. **Csak a EC685 EX4, EC685 EX4, EC785 EX4 modellekhez:** Ha a vízköoldó funkciót véletlenül aktiválják, megszakíthatják a gomb legalább 10 mp-ig történő megnyomásával. Ha a vízköoldó ciklus áramkimaradás miatt nem fejeződik be, a készülék a feszültség helyreállításakor még mindig vízköoldó üzemmódban lesz: várjon a vízköoldó ciklus végéig, és a készülék ekkor „használatra kész” lesz.

### 13. A JELZŐFÉNYEK JELENTÉSE

Jelzőfények	Művelet	Jelentés
	ON/OFF kapcsoló bekapcsolása	A készülék öndiagnózist végez, ezt a jelzőlámpák sorrendben kezdődő villogása jelzi
	A készülék be van kapcsolva	Villogó jelzőfények: a készülék melegszik a kávékészítéshez Fixen világító jelzőfények: a készülék készen áll a kávékészítésre
	Nyitott gőz szabályozógomb	Villogó jelzőfények: zárja el a gőz szabályozó gombot
	Hűtési ciklus elvégzésére van szükség	A „7.3 Hűtési ciklus” bekezdésben leírtak szerint.
	A víztartály üres vagy a gép nem adagol kávé	A jelzőfények gyorsan villognak. Hivatkozzon a „3. A készülék első beindítása” feje.
	Gőz funkció szükséges	Villogó jelzőfény: a készülék melegszik a kávékészítéshez Fixen világító jelzőfények: a készülék készen áll a kávékészítésre
	El kell végezni a vízköoldást	Végezze el a vízköoldást: a művelet akkor van befejezve, amikor a  jelzőlámpa kialszik.

## 14. HA VALAMI NEM MŰKÖDIK

Probléma	Ok	Megoldás
Nem jön ki több presszókávé	Nincs víz a tartályban	Töltse fel a tartályt
	A szűrőtartó csőreinek lyukai el vannak tömődve	Tisztítsa meg a szűrőtartó csőreinek lyukait
	A szűrő eltömődött vagy hiányzik a szűrő	A tisztítást a „11.2 A kávészűrők tisztítása”
	A tartály rosszul van behelyezve és az alján található szelepek nincsenek nyitva	Finoman nyomja meg a tartályt úgy, hogy az alján lévő szelepek kinyíljanak
	Vízkö van a hidr. rendszerben	Végezzen vízköoldást a „12. Vízköoldás”
A presszókávé nem a szűrőtartó lyukain keresztül, hanem a szélén át csepeg	A szűrőtartó rosszul lett beillesztve vagy koszos	Akassza be megfelelően a szűrőtartót, és erővel teljesen csavarja be
	A presszó kazán tömítése elvesztette rugalmasságát vagy koszos	Cserélje ki a presszó kazán tömítését egy Szakszerviznél
	A szűrőtartó csőreinek lyukai el vannak tömődve	Tisztítsa meg a szűrőtartó csőreinek lyukait
	A szűrő eltömődött vagy hiányzik a szűrő	A tisztítást a „11.2 A kávészűrők tisztítása”
A szűrőtartót nem lehet rákasztani a készülékre	A szűrőbe túl sok kávé lett betöltve	Használja a mellékelt adagolókanalat és győződjön meg arról, hogy a megfelelő típusú szűrőt használja
A kávékrém világos színű (a kávé gyorsan folyik le a csőrből)	Az őrölt kávé kevésbé van tömörítve	Nyomja össze jobban az őrölt kávé
	Túl kicsi az őrölt kávé mennyisége	Növelje az őrölt kávé mennyiségét
	A kávé túl durvára van őrölve	Csak presszó kávéfőzőkhöz ajánlott kávé használjon
	Az őrölt kávé típusa nem megfelelő	Használjon más minőségű őrölt kávé
A kávékrém sötét színű (a kávé lassan folyik le a csőrből)	Az őrölt kávé túlságosan tömörítve van	Kevesbé nyomja le a kávé
	Túl nagy az őrölt kávé mennyisége	Csökkentse az őrölt kávé mennyiségét
	A kazán szűrője el van dugulva	A tisztítást a „11.3 A kávé adagoló tisztítása”
	A szűrő el van dugulva	A tisztítást a „11.2 A kávészűrők tisztítása”
	A kávé túl finomra van őrölve	Csak presszó kávéfőzőkhöz ajánlott kávé használjon
	Az őrölt kávé túlságosan finomra van őrölve vagy nedves	Csak presszókávé gépeknek megfelelő őrölt kávé használjon, és a kávé ne legyen túl nedves
	Vízkö van a hidr. rendszerben	Végezze el a vízköoldást a bekezdésben leírtak szerint „12. Vízköoldás”
A kávé adagolása után a szűrő csatlakoztatva marad a kazán szűrőhöz		Tegye vissza a szűrőtartót, adagoljon kávé, majd vegye le a szűrőtartót



<b>Probléma</b>	<b>Ok</b>	<b>Megoldás</b>
A gép semmilyen italt nem adagol és az összes jelzőfény néhány másodpercig villog	Nincs víz a tartályban	Töltsse meg a víztartályt
	A tartály rosszul van behelyezve és az alján található szelepek nincsenek nyitva	Finoman nyomja meg a tartályt úgy, hogy az alján lévő szelepek kinyíljanak
	A kazán szűrője el van dugulva	A tisztítást a „11.3 A kávé adagoló tisztítása”
	A szűrő el van dugulva	A tisztítást a „11.2 A kávészűrők tisztítása”
	Vízkezelő van a hidr. rendszerben	Végezzen vízköoldást a „12. Vízköoldás” bek. szerint
A gép nem működés és az összes jelzőlámpa villog		Azonnal csatlakoztassa le a készüléket és forduljon márkaszervizhez
A tejen nem képződik hab a habosítás közben	A gyűrű HOT MILK (FORRÓ TEJ) pozícióban van	Állítsa a szorítógyűrűt CAPPUCINO helyzetbe
	A tej nem eléggé hideg	Mindig hűtőszekrény-hőmérsékletű tejet használjon
	A cappuccino készítő piszkos	Végezze el a cappuccino készítő tisztítását a „7.2 A cappuccino készítő tisztítása minden használat után” bek. alapján
	Vízkezelő van a hidr. rendszerben	Végezzen vízköoldást a „12. Vízköoldás” bek. szerint



**Register Now** 

[www.delonghi.com/register](http://www.delonghi.com/register)