

EC685 EC695 EC785

КАФЕМАШИНА

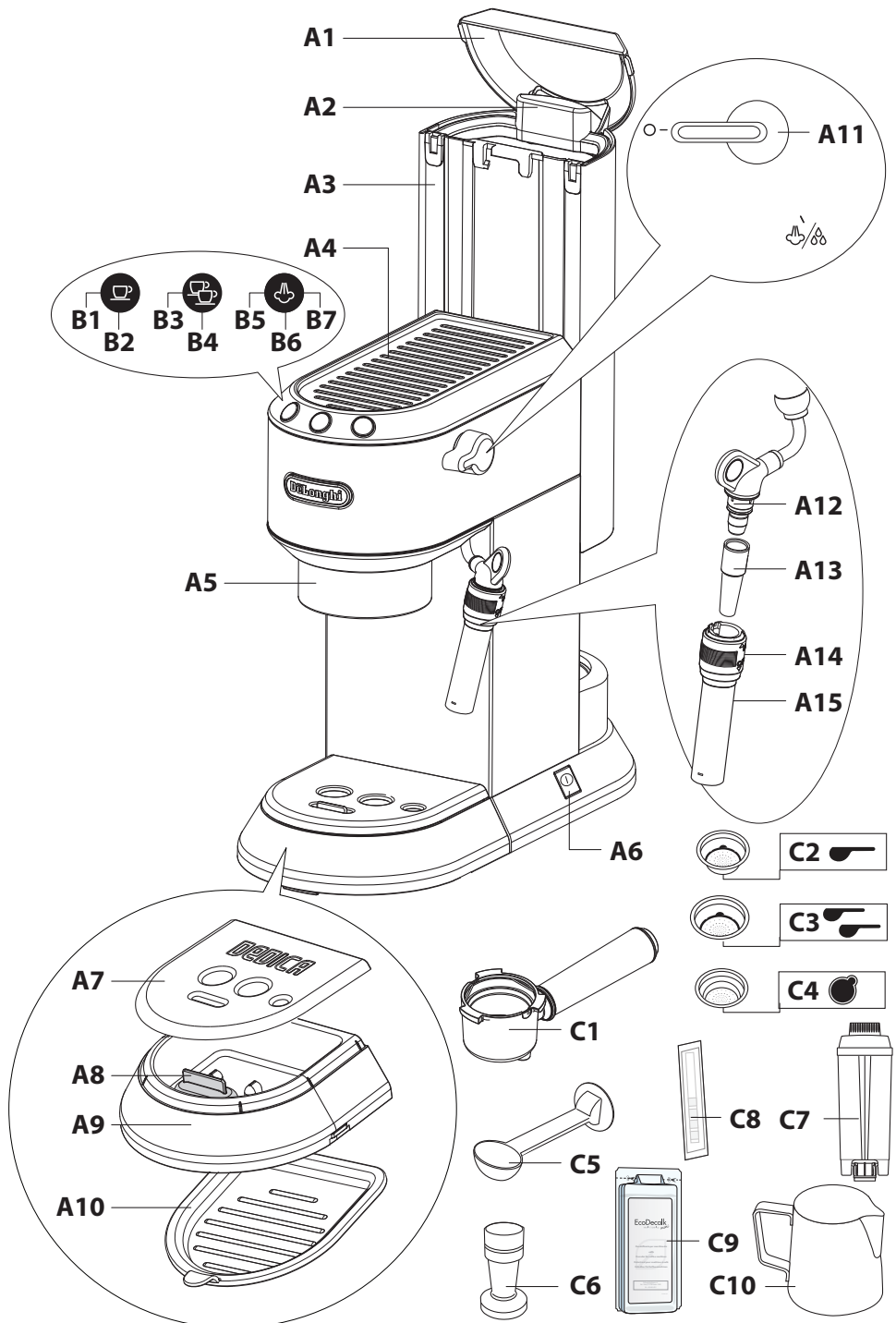

DeLonghi

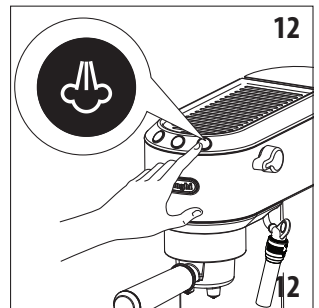
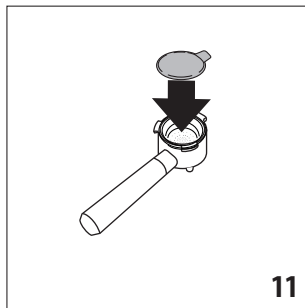
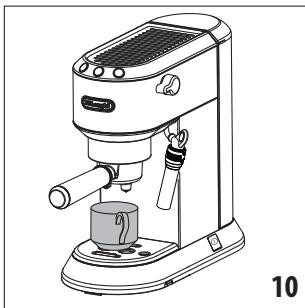
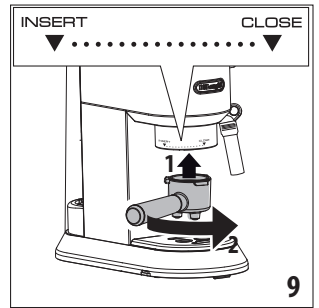
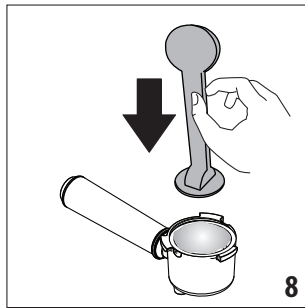
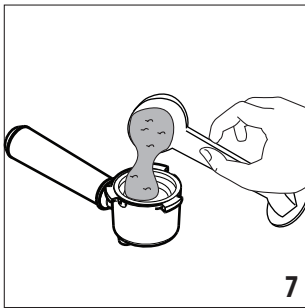
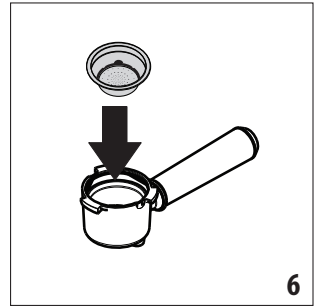
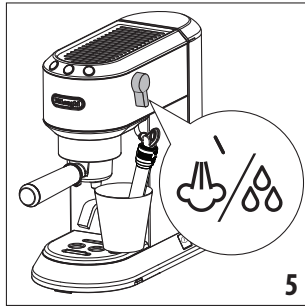
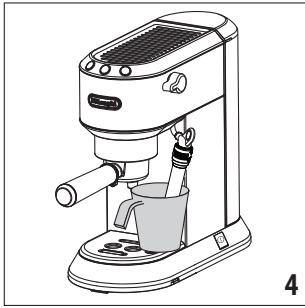
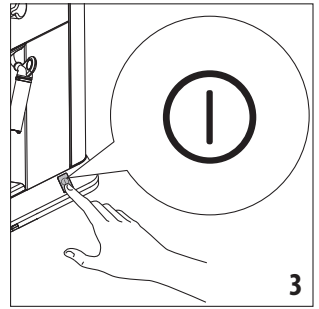
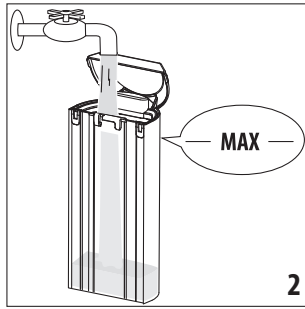
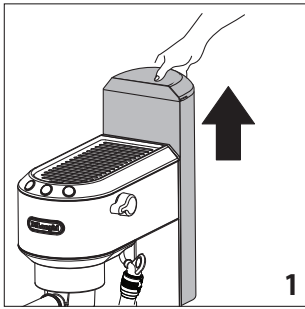



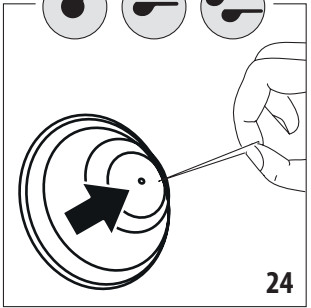
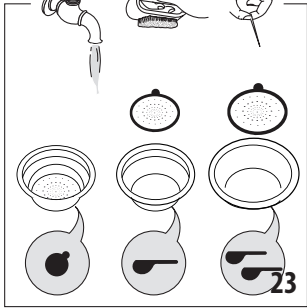
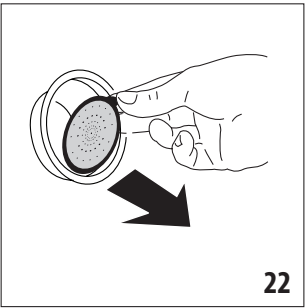
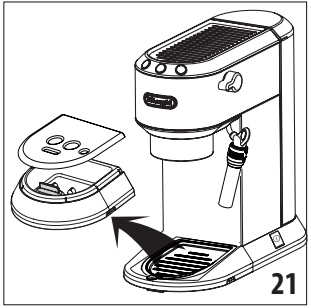
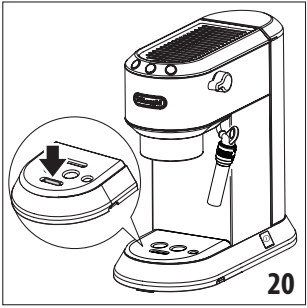
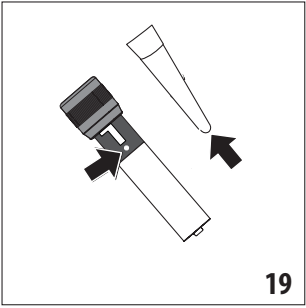
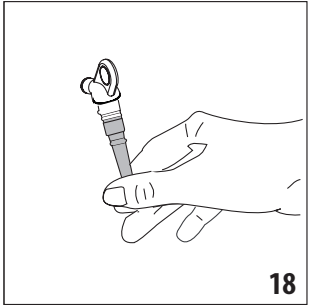
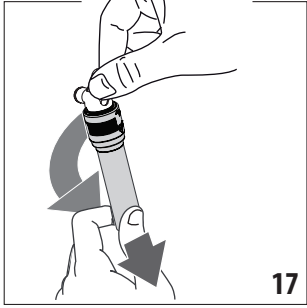
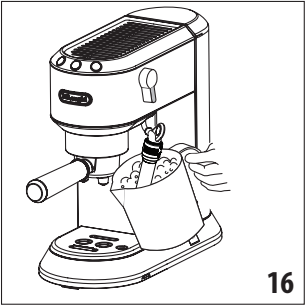
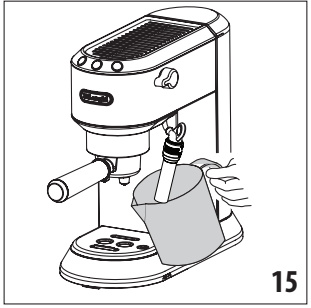
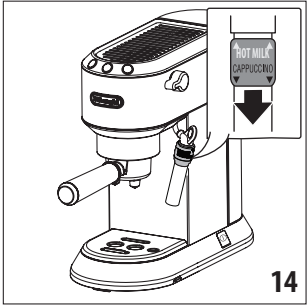
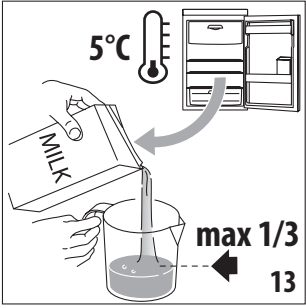

Преди да използвате уреда, прочете винаги свитъка с предупреждения за безопасност.

 **Омекотяващ филтър**
EAN: 8004399327252

1. ОПИСАНИЕ



1.1 Описание на уреда - А

- A1. Капак на резервоар за вода
- A2. Дръжка за измъкване на резервоар за вода
- A3. Резервоар за вода
- A4. Затопляне на чаши
- A5. Струйник за кафе
- A6. Главен прекъсвач (ON/OFF)
- A7. Решетка за поставяне на чаши
- A8. Индикатор за ниво на водата във ваничката за събиране на капки
- A9. Ваничка за събиране на капки
- A10. Тава за тиг или чаша (Само при някои модели)
- A11. Регулатор за подаване на пара
- A12. Струйник на топла вода/пара
- A13. Дюза за топла вода/пара
- A14. Колело за избор на струйник за капучино
- A15. Тръба за топла вода/пара

1.2 Описание на контролен панел - В

- V1. Бутон за избор на 1 чаша
- V2. Индикатор "ON" (бял) вграден в бутона
- V3. Бутон за избор на 2 чаши
- V4. Индикатор "ON" (бял) вграден в бутона
- V5. Бутон пара
- V6. Индикатор "ON" (бял) вграден в бутона
- V7. Индикатор "отстраняване на котлен камък" (оранжев)

1.3 Описание на аксесоарите - С

- C1. Поставка за филтър
- C2. Филтър 1 чаша (символ  под филтъра)
- C3. Филтър 2 чаши (символ  под филтъра)
- C4. Филтър за дози кафе (символ  под филтъра) (Само при някои модели)
- C5. Мерителна лъжица/Преса (Само при някои модели)
- C6. Преса (Само при някои модели)
- C7. Филтър за омекотяване на вода (не е включен, може да бъде закупен в оторизирани центрове за обслужване)
- C8. Тест за твърдост на вода
- C9. Препарат за отстр. на котлен камък (Само при някои модели)
- C10. Съд за мляко (Само при някои модели)

Забележка: за да идентифицирате Вашия модел, вижте табелката, разположена под уреда.

1.4 Не са включени приставки за почистване, препоръчани от производителя

За повече информация, посетете Delonghi.com.

2. ПОДГОТОВКА НА УРЕДА

Измийте с хладка вода и препарат за съдове всички аксесоари, след това процедирайте по следния начин:











1. Извадете резервоара за вода (A3) (фиг. 1) и го напълнете с прясна и чиста вода, като се внимава да не се надвишава надписа MAX (фиг. 2).
2. Поставете отново резервоара като притиснете леко за да се отворят клапаните, разположени на дъното на самия резервоар.

Внимание: Никога не работете с уреда без вода в резервоара или без резервоар.

Забележка: Препоръчваме ви възможно най-бързо да зададете твърдостта на водата, като следвате процедурата, описана в раздел „9. Меню настройки“.

3. ПЪРВО ПУСКАНЕ В ЕКСПЛОАТАЦИЯ НА УРЕДА



При първата употреба, е необходимо да се извърши промиване на вътрешните вериги, както следва:

1. Поставете щепсела в контакта. Натиснете главния прекъсвач (A6) (фиг. 3).
2. Уредът извършва самодиагностика, указана с последователно мигане на трите бутона   
3. Индикаторите  и  мигат за да укажат, че уредът достига до температура: когато индикаторите остават включени с фиксирана светлина, уредът е готов за изплакване на веригата.
4. Закачете поставката на филтъра на машината: подравнете ръкава на купата поставка на филтъра на "INSERT" и завъртете дръжката надясно, до подравняване на позицията "CLOSE" (фиг. 9).
5. Позиционирайте един конектор от поне 0,5 литра под струйника за кафе (A5) и струйник за топла вода/пара (фиг. 4).
6. Натиснете бутон . Повторете тази операция 5 пъти.
7. Завъртете регулатора за пара (A11) в позиция  (фиг. 5) и пуснете топла вода: уредът прекъсва автоматично приготвянето и индикаторите  и  мигат. Преместете регулатора в позиция . Това позовава да се отстрани водата в тръбата преди подаване на пара.

В този момент уредът следователно е готов за употреба.

Забележка: Нормално е да има налична вода в отделението под резервоара; следователно това отделение от време на време трябва да бъде подсушавано, използвайки чиста гъба.

4. ПРИГОТВЯНЕ НА КАФЕ

1. Поставете филтъра за смляно кафе (C2) или (C3) в поставката за филтър (C1) (фиг. 6).
2. Напълнете филтъра със смляно кафе (фиг. 7). Уверете се, че кафето е фино смляно, специално за еспreso.
3. Разпределете равномерно смляното кафе и го притиснете леко с пресата (C5) или (C6) (фиг. 8). Уверете се, че кафето е на ниво след пресоването. Може да бъде необходимо да се добави друго кафе.
4. Отстранете евентуално излишъците от кафе от ръба на поставката на филтъра и я закачете на машината (фиг. 9).
5. Поставете чашата или чашите под струйниците на поставката с филтъра
6. Уверете се, че индикаторите, съответстващи на бутоните за приготвяне на кафе са включени, след това натиснете бутона за приготвяне  (B1) или  (B3).
7. Уредът продължава и прекъсва автоматично приготвянето.
8. За да откачите поставката на филтъра, завъртете дръжката от ляво надясно.

Забележка:

- За правилна работа, преди напълване със смляно кафе, винаги проверявайте дали филтърът не оставя остатъци от прах от кафе от предишното приготвяне.
- Докато машината приготвя кафе, приготвянето може да се спре по всяко време, с натискане на преди това натиснатият бутон за приготвяне.
- След приключване на приготвянето, ако желаете да увеличите количеството на кафе в чашата, е достатъчно да задържите натиснат (около 3 секунди) преди това натиснатият бутон: приготвянето се прекъсва автоматично след няколко секунди.
- За избягване пръскания, не сваляйте никога поставката на филтъра, докато машината е в приготвяне и винаги изчакайте няколко секунди след приготвянето.

4.1 Пресовайте кафето:

Пресоването на смляното кафе е много важно за получаване на добро еспreso.

- При прекалено натискане, кафето изтича бавно и кафето е силно.
- При слабо притискане, кафето изтича и кафето е слабо.

4.2 Съвети за по-топло кафе

- Загрейте чашите, преди приготвяне на кафе, като ги изплакнете с малко топла вода.
- Закачете на машината поставката на филтъра (C1) с филтъра (C2) или (C3) поставен, **без да добавите кафе**. Използвайте една чаша, в която се приготвя кафе, натиснете бутон 1 чаша и пригответе топла вода в чашата, за да загреете чашата.

- Увеличете температурата на кафето в менюто за програмиране (виж „9. Меню настройки“).
- По време на програмирането, поставката за загреване на чаши (A4) се нагрива: поставките след това чашите, които да се използват.

5. КАК ДА ПРИГОТВИМ ЕСПРЕСО С КОЕ-ДОЗИ

1. Поставете филтъра за кафе-доза (C4) в поставката на филтъра (C1).
2. Поставете една кафе-доза, като я центрирате, възможно най-високо над филтъра (фиг. 11). Винаги следвайте указанията на опаковката на капсулите, за правилно позициониране на капсулата върху филтъра.
3. Закачете поставката на филтъра на машината (фиг. 9).
4. Позиционирайте чашата под струйниците на поставката на филтъра.
5. Уверете се, че индикаторите, съответстващи на бутоните за приготвяне на кафе са включени, след това натиснете бутона за приготвяне  (B1).
6. Уредът продължава и прекъсва автоматично приготвянето.
7. За да откачите поставката на филтъра, завъртете дръжката от ляво надясно.

5.1 Изберете доза-кафе

употребявайте кафе дози, които съответстват на стандарт ESE: този стандарт е обозначен върху опаковката със следната марка.

Стандарта ESE е система, възприета от най-големите производители на кафе-доза и позволява, приготвяне на кафе еспreso по лесен и чист начин.



Забележка:

- **Когато се използват кафе-доза, е възможно да се продължи с приготвянето на една доза в даден момент.**
- Докато машината приготвя кафе, приготвянето може да се спре по всяко време, с натискане на преди това натиснатият бутон за приготвяне.
- След приключване на приготвянето, ако желаете да увеличите количеството на кафе в чашата, е достатъчно да задържите натиснат (около 3 секунди) преди това натиснатият бутон: приготвянето се прекъсва автоматично след няколко секунди.
- За избягване пръскания, не сваляйте никога поставката на филтъра, докато машината е в приготвяне и винаги изчакайте няколко секунди след приготвянето.
- Виж раздел „4.2 Съвети за по-топло кафе“.



6. ПРОГРАМИРАНЕ КОЛИЧЕСТВОТО НА КАФЕ В ЧАШАТА

Машината е настроена фабрично за приготвяне на кафе със стандартно количество. Ако желаете да промените това количество, направете следното:

1. Поставете една или две чаши под дюзите на поставката за филтър (C1).
2. Натиснете бутона, който желаете да програмирате ( или ) и го задръжте натиснат.
3. Машината започва да приготвя кафе и другия бутон за приготвяне на кафе мига за да покаже, че машината е в режим на програмиране.
4. Веднага след като се достигне желаното количество кафе в чашата, отпуснете бутона: приготвянето се прекъсва и индикаторът мига за да покаже, че количеството е запаменено правилно.

	Количество, зададено фабрично	Количество, подлежащо на програмиране
	35 ml	от ≈ 15 до ≈ 90 ml
	70 ml	от ≈ 30 до ≈ 180 ml





7. КАК ДА СЕ ПРИГОТВИ КАПУЧИНО

1. Пригответе кафе еспресо, както е описано в предходните параграфи, използвайки достатъчно големи чаши. За да използвате други чаши, отстранете ваничката за събиране на капки и поставете чашите върху специалната поставка (A10);
2. Натиснете бутон  (фиг. 12): индикаторът мига;
3. Междувременно напълнете един съд с около 100 грама мляко за всяко капучино, което желаете да пригответе. За получаване на по-плътна и богата пяна, използвайте обезмаслено мляко или частично обезмаслено мляко при хладилна температура (около 5° C). При избора на размерите на съда, да се вземе под внимание, че обемът на млякото ще се увеличи с 2 или 3 пъти (фиг. 13).
4. Уверете се, че регулатора на струйника за капучино (A14) е в позиция "CAPPUCCINO" (капучино) (фиг. 14);
5. Изчакайте, докато индикаторът, съответстващ на бутон  остане с фиксирана светлина, за да покаже, че котелът е достигнал идеалната температура за произвеждане на пара.
6. Поставете празен съд под струйника за капучино и отворете регулатора за няколко секунди, за да се освободи евентуално наличната вода в самата верига. Затворете ръчката.
7. Поставете съда с мляко под струйника за капучино.
8. Потопете струйника за капучино в съда с мляко, като внимавате никога да не потапате колелото с черен цвят (фиг. 15). Завъртете регулатора в позиция /☉. От струйника за капучино излиза пара, която превръща млякото в крем и увеличава неговия обем (фиг. 16). За

да се получи по-кремаобразна пяна, потопете струйника за капучино в млякото и въртете съда с бавни движения отдолу нагоре.

9. При достигане на температурата (идеалната стойност е 60°C) и желаната плътност на крема, прекъснете подаването на пара чрез завъртане регулатора на пара в позиция ☉.
10. Сипете емулгираното мляко в чашите, съдържащи кафе еспресо, приготвено предварително. Капучиното е готово: подсладете на вкус и по желание, поръсете пяната с малко шоколад на прах.

Забележка:

- ако трябва да се пригответ повече от едно капучино, трябва да бъдат приготвени предварително всички кафета и само след това да се подготви млякото на пяна за капучино;
- За да се излее от функцията пара, натиснете произволен бутон. Индикаторите  и  мигат за да покажат, че регулаторът за пара трябва да бъде затворен (символ ☉). Ако светлинните индикатори  и  мигат, за да покажат, че температурата е твърде висока, за да се приготви кафе, вижте параграф "7.3 Цикъл на охлаждане".

Препоръчва се подаване на пара за максимум 60 секунди.

7.1 Приготвяне на топло мляко (hot milk)

За да пригответе топло мляко без пяна, процедирайте както е описано в предходния параграф, като се уверите, че колелото на струйника за капучино (A14) е позициониран нагоре, в позиция "HOT MILK" (топло мляко).

7.2 Почистване на струйника за капучино след употреба

Внимание:



От съображения за хигиена, се препоръчва винаги да се почиства струйника за капучино след употреба.



Процедирайте по следния начин:

1. Оставете парата да излиза за няколко секунди (параграфи 2, 5 и 6 на предходния параграф), като завъртате регулатора за пара. С тази операция струйникът за капучино разтоварва млякото, което може да бъде останало вътре. Изключете машината, натискайки бутона ON/OFF.
2. Изчакайте няколко минути за да истине струйника за капучино: с едната ръка задръжте неподвижна тръбата на струйника за капучино, а с другата, разблокирайте самия струйник за капучино по посока на часовниковата стрелка и в последствие го издърпайте надолу (фиг. 17).
3. Отстранете гумената дюза от тръбата за подаване на пара, като я издърпате надолу (фиг. 18).



- Издърпайте нагоре шайбата и проверете, дали отвори- те, обозначени със стрелката на фиг. 19 не са запушени. Ако е необходимо, ги почистете с помощта на игла;
- Поставете отново дюзата, преместете колелото надолу и поставете отново струйника за капучино на дюзата и го избутайте нагоре, докато щракне.

7.3 Цикъл на охлаждане

Ако след като е използвана функцията за пара, двата индикатора  и  мигат едновременно, за да укажат, че котелът трябва да бъде охладен, за да достигне правилната температура за приготвяне на еспreso, процедирайте както следва:

- поставете съд под струйника за капучино;
- отворете регулатора за пара за да подадете пара и топла вода: индикаторът  мига;
- когато индикаторите ( и ) мигат, котелът се е охладил: затворете регулатора за пара (когато котелът се е охладил, приготвянето се прекъсва). Машината е готова за употреба.











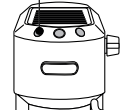

8. ПРИГОТВЕТЕ ТОПЛА ВОДА

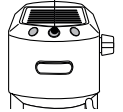
- Позиционирайте един съд под струйника за кафе и топла вода/пара.
- Изчакайте индикаторите за приготвяне на кафе  и  да са включени.
- Завъртете регулатора на пара (A11) в позиция /☉. Топлата вода ще потече от струйника за топла вода/ пара.
- За да прекъснете изтичането на топла вода, завъртете регулатора в позиция ○.

Препоръчваме приготвяне с максимална продължителност от 60 секунди.

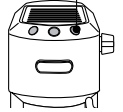
9. МЕНЮ НАСТРОЙКИ

1. Влезте в менюто:	
Задръжте натиснат бутона  за 10 секунди, докато трите бутона замигат последователно:	 10 seconds
2. Изберете настройката за регулиране	
→	

Съответстваща настройка	Натиснете за да изберете настройката	Натиснете за да смените настройката
Температура на инфузия	 	Натиснете  за да изберете температурата Ниска
		Натиснете  за да изберете температурата Средна
		Натиснете  за да изберете температурата Висока
Твърдост на водата	 	Натиснете  за да изберете твърдостта Ниска
		Натиснете  за да изберете твърдостта Средна
		Натиснете  за да изберете твърдостта Висока
Авт. изкл.	 	Натиснете  за да изберете 9 минути (* 5 min)
		Натиснете  за да изберете 30 минути (* 90 min)
		Натиснете  за да изберете 3 часа
3. Излезте от менюто		
След 15 секунди неупотреба, машината излиза автоматично от меню настройки.		

(* Само за модели EC685 EX4, EC685 EX4, EC785 EX4





Забележка:

- Индикаторът, съответстващ на променената настройка мига бързо за да потвърди промяната.
- След 15 секунди неупотреба, машината излиза автоматично от меню настройки и е готова за употреба.

10. ФАБРИЧНИ СТОЙНОСТИ (RESET)

С тази процедура се пренастройва машината на фабричните стойности.

Процедурата е както следва:

1. Позиционирайте струйника за топла вода/пара на ваничката за събиране на капки (A9);
2. Влезте в меню програмиране;
3. Завъртете регулатора на парата (A11) в позиция ;
4. Натиснете бутон . Трите индикатора мигат едновременно, за да потвърдят възстановяването на оригиналните настройки.
5. Индикаторите  и  мигат за да покажат, че регулаторът за пара трябва да бъде затворен (символ ).

След като бъде затворена регулатора за пара, уредът е готов за употреба.

11. ПОЧИСТВАНЕ НА МАШИНАТА

Следните части на машината, трябва да се почистват редовно:

- ваничката за събиране на капки (A9)
- филтрите за кафе (C2), (C3) и (C4);
- струйника за кафе (A5);
- резервоара за вода (A3);
- струйникът за топла вода/пара както е посочено в раздел „7.2 Почистване на струйника за капучино след употреба“;

Внимание!

- Нито един компонент или аксесоар на машината не може да се мие в миялна машина.
- За почистването на машината не използвайте разтворители, абразивни почистващи препарати или спирт.
- Не използвайте метални предмети за премахване на налепите или остатъците от кафе, тъй като това може да надраска металните или пластмасови повърхности.
- За периоди на неизползване, за повече от една седмица се препоръчва, преди употреба на машината, да се извърши изплакване, както е показано в параграф „3. Първо пускане в експлоатация на уреда“.

Опасност!

- По време на почистването, никога не потапяйте машината във вода: това е електрически уред.

- Преди всяка операция по почистване на външните части на уреда, изключете машината, извадете щепсела от електрическия контакт и оставете машината да изстине.

11.1 Почистване на ваничката за събиране на капки

Внимание!

Ваничката за събиране на капки има плаващ индикатор (червен на цвят) за нивото на съдържаната вода. Преди показване на този индикатор от ваната за поставяне на чаши (фиг. 20), трябва да се изсипе ваничката и да се почисти, в противен случай водата може да изтече по ръба и да повреди машината, плота за поставяне и околната зона.

1. Извадете ваничката (A9) (фиг. 21).
2. Отстранете решетката за поставяне на чаши (A7), отстранете водата и почистете с една кърпа ваничката: след това сгребете отново тавичката за събиране на капки. Измъквайте решетката за тиг или чаши (A10), почистете с вода, подсушете и поставете отново;
3. Поставете ваничката за събиране на капки.

11.2 Почистване на филтрите за кафе

Филтрите за кафе са изработени така, че да се постигне възможно най-добрия каймак. За да ги поддържате в добро състояние, филтрите трябва да бъдат винаги чисти и без никакви остатъци от кафе.

- След всяка употреба, изплакнете филтъра с обилно количество течаща вода (фиг. 23), след това натиснете перфорирания филтър, за да се уверите, че е поставен правилно в неговото седалище.
- Проверете дали отворът от задната страна на филтъра (виж фиг. 24) е свободен от всякакви остатъци.

Ако филтърът е все още замърсен, поне един път на месец, почиствайте филтрите за кафе по следния начин:

1. Измъкнете перфорирания филтър, като издръпате езичето (фиг. 22).
2. Изплакнете филтрите с течаща вода (фиг. 23).
3. Уверете се, че отворите не са запушени. Ако е необходимо, почистете с една игла (фиг. 24).
4. Подсушете с кърпа.
5. Поставете отново перфорирания филтър в неговото седалище и натиснете до долу.

Филтър кафе-доза

Изплакнете с течаща вода. Уверете се, че отворите не са запушени. Ако е необходимо, почистете с една игла (фиг. 23-24).

11.3 Почистете струйника за кафе

На всеки 200 кафета, извършвайте едно изплакване, като пригответе около 0.5 l вода от струйника за кафе (натиснете

бутона за приготвяне на кафе, без да използвате смяно кафе).

11.4 Друго почистване

1. За почистването на машината не използвайте разтворители, абразивни почистващи препарати или абразивни почистващи препарати. Използвайте мека и влажна кърпа.
2. Редовно почиствайте купичката на поставката на филтъра.

11.5 Почистване на резервоара за вода

1. Почиствайте редовно (поне веднъж в месеца) и при всяка смяна на омекотяващия филтър (ако е наличен) резервоара за вода с влажна кърпа и с малко деликатен почистващ препарат;
2. Свалете филтъра (ако е наличен) и го изплакнете с течаща вода;
3. Поставете филтъра (ако е наличен), напълнете резервоара с прясна вода и поставете отново резервоара;
4. (Само за моделите с омекотяващ филтър) оставете да изтекат 100 мл. вода.

12. ОТСТРАНЯВАНЕ НА КОТЛЕН КАМЪК

Когато оранжевата светлина на бутона  мига, извършете отстр. на котл. камък.

Внимание!

- Преди употреба, прочетете инструкциите и етикета на препарата за отстраняване на котлен камък (C9), посочени върху опаковката на самия препарат за отстраняване на котлен камък.
- Препоръчва се използване само на препарат за почистване на котлен камък De'Longhi. Използването на неподходящи препарати за отстраняване на котлен камък и нередовно почистване, може да доведе до дефекти, непокрити от гаранция на производителя.
- Препаратът за отстраняване на котлен камък може да повреди деликатните повърхности. Ако продуктът случайно се разлее, подсушете незабавно.

За да се извърши отстраняването на котлен камък	
Препарат за отстр. котл. камък	Препарат за отстр. котл. к. De'Longhi
Съд	Капацитет 1 l
Време	~25min

1. Уверете се, че поставката на филтъра не е закачена и поставете един съд под струйника за топла вода и под струйника на топлогенератора.

2. Сипете разтвора за отстраняване на котлен камък, като разредите предоставения препарат за котлен камък с вода (напълнете резервоара до ниво MAX) (фиг. 25)

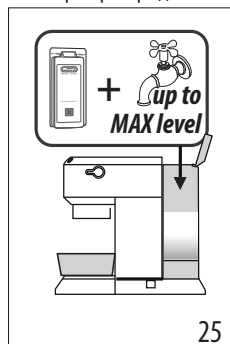

3. Задръжте натиснат бутона  за 10 секунди, докато 3-те индикатора мигат последователно.
4. Завъртете регулатора за пара на .
5. Натиснете бутона  за да започне отстраняване на котлен камък.
6. Програмата за отстр. на котлен камък се стартира и течността за отстр. на котлен камък изтича от струйника за топла вода/пара. Програмата за отстраняване на котлен камък, изпълнява автоматично цяла поредица от изплаквания на интервали, за отстраняване на остатъците от котлен камък във вътрешността на кафемашината до изпразването на резервоара.

Забележка:

По време на отстраняването на котлен камък, за да почистите също и веригата за кафе, **затваряйте от време на време регулатора за пара** за да пуснете малки количества малки количества препарат за отстраняване на котлен камък от струйника за кафе.



Подаването се прекъсва и оранжевият индикатор  продължава да мига, за да покаже, че цикълът за отстраняване на котлен камък все още се изпълнява.

Сега е необходимо да се продължи с изплакването.

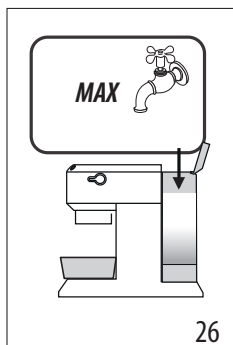
7. Изпразнете съда, използван за събиране на течността за отстраняване на котлен камък и го поставете под струйниците.



8. Машината е готова за изплакване с прясна и чиста вода. Измъкнете резервоара за вода, изпразнете го, изплакнете го с течаша вода, напълнете го до ниво MAX с прясна вода (фиг. 26) и го поставете отново в машината.
9. Уверете се, че регулаторът за пара е в позиция , следователно натиснете бутон  за да стартирате цикъл на промиване. По време на отстраняването на котлен камък, за да почистите също и веригата за кафе, **затваряйте от време на време регулатора за пара** за да изтича малко количество вода от струйника за кафе.



10. Извършете второ изплакване от точка 7 до 9, като поставите също така филтъра (ако е поставен предварително).
11. Когато резервоарът за вода е празен, оранжевият индикатор се изключва и отстраняването на котлен камък е завършено. Индикаторите  и  мигат.
12. Затворете регулатора за пара, като го завъртите в позиция .
13. Напълнете резервоара с прясна вода.







Сега машината е готова за употреба.

Забележка:

- Ако цикълът за отстраняване на котлен камък не извърши правилно (пр. липса на захранване с електроенергия), е препоръчително да бъде повторен цикъла. **Само за модели EC685 EX4, EC685 EX4, EC785 EX4:** Ако функцията отстраняване на котлен камък се активира случайно, е възможно да бъде прекъсната, като се задържи натиснат бутон  за поне 10 секунди. В случай, че цикълът на отстраняване на котлен камък не е завършен поради прекъсване на захранването, когато захранването бъде възстановено, уредът все още ще бъде в режим на отстраняване на котлен камък: след това изчакайте края на цикъла на отстраняване на котлен камък и машината ще бъде "готова за употреба".

13. ЗНАЧЕНИЕ НА ИНДИКАТОРИТЕ

Индикатори	Операция	Значение
	Включване на прекъсвач ON/OFF	Уредът извършва самодиагностика, указана от последователно мигане на индикаторите
	Уредът е включен	Мигачи индикатори: уредът загрева за приготвяне на кафе Включени с фиксирана светлина индикатори: уредът е готов за приготвяне на кафе
	Отворен регулатор за пара	Мигачи светлини: затворете регулатора за пара
	Необходим е цикъл за охлаждане	Процедирайте, както е описано в пар. „7.3 Цикъл на охлаждане“.
	Резервоарът за вода е празен или машината не приготвя кафе	Индикаторите мигат бързо. Консултирайте разд. „3. Първо пускане в експлоатация на уреда“
		→

Индикатори	Операция	Значение
  	Изисква се функцията пара	Мигащи индикатор: уредът загрева за приготвяне на пара Включен с фиксирана светлина индикатор: уредът е готов за приготвяне на пара
   <i>оранжев цвят мигащ индикатор</i>	Необходимо е да се извърши почистване на котлен камък	Извършете почистването на котлен камък: операцията е завършена, когато индикаторът  се изключи.

14. КОГАТО ИМА ПРОБЛЕМ

Проблем	Причина	Решение
Не изтича кафе еспreso	Липсва вода в резервоара	Напълнете резервоара
	Отворите за изтичане на кафе на държача на филтъра са запушени	Почистете отворите на дюзата на държача на филтъра
	Филтърът е запушен или липсва перфориран филтър	Извършете почистване както е указано в пар. „11.2 Почистване на филтрите за кафе“
	Резервоарът не е добре поставен и клапаните на дъното му не са отворени	Натиснете леко резервоара, така че да се отворят клапаните на дъното
	Котлен камък във вътрешността на хидравличната верига	Извършете отстраняването на котлен камък, както е указано в пар. „12. Отстраняване на котлен камък“
Кафето еспreso изтича на капки от ръбовете на държача на филтъра, а не от отворите	Поставката на филтъра не е добре поставена или е замърсена	Поставете държача на филтъра и го завъртете със сила докрай
	Уплътнението на котела не е еластично или е замърсено	Сменете уплътнението на котела на еспreso машината в Сервизен Център за Обслужване
	Отворите на дюзите на държача на филтъра са запушени	Почистете отворите на дюзата на държача на филтъра
	Филтърът е запушен или липсва перфориран филтър	Извършете почистване както е указано в пар. „11.2 Почистване на филтрите за кафе“
Поставката на филтъра не се закача на уреда	Във филтъра в поставено прекалено много кафе	Използвайте мярката в доставката и проверете дали използвате правилният филтър за вида подготовка
Каймакът на кафето е светъл (изтича бързо от дюзата)	Смляното кафе не е много пресовано	Увеличете пресоването на смляното кафе
	Количеството смляно кафе е малко	Увеличете количеството на смляно кафе
	Кафето е едро смляно	Използвайте само смляно кафе за кафемашини еспreso
	Качеството на смляното кафе не е добро	Сменете качеството на смляно кафе



Проблем	Причина	Решение
Каймакът на кафето е тъмен (кафето се стича бавно от дюзата)	Смляното кафе е прекалено пресовано	Пресовайте по-малко кафето
	Количеството смляно кафе е прекалено много	Намалете количеството на смляно кафе
	Струйникът на топлогенератора за еспreso е запушен	Извършете почистване както е указано в пар. „11.3 Почистете струйника за кафе“
	Филтърът е запушен	Извършете почистване както е указано в пар. „11.2 Почистване на филтрите за кафе“
	Смилането на кафе е прекалено ситно	Използвайте само смляно кафе за кафемашины еспreso
	Смляното кафе е много фино или влажно	Използвайте само смляно кафе за кафемашины еспreso и то не трябва да бъде много влажно
	Котлен камък във вътрешността на хидравличната верига	Отстранете котления камък, според описаното в параграф „12. Отстраняване на котлен камък“
След изтичане на кафето, филтърът остава закачен на струйника на котела		Поставете отново поставката на филтъра, пригответе кафе следователно свалете поставката на филтъра
Машината не приготвя никаква напитка и всички индикатори мигат за няколко секунди	Липса на вода в резервоара	Напълнете резервоара за вода
	Резервоарът не е добре поставен и клапаните на дъното му не са отворени	Натиснете леко резервоара, така че да се отворят клапаните на дъното
	Струйникът на топлогенератора за еспreso е запушен	Извършете почистване както е указано в пар. „11.3 Почистете струйника за кафе“
	Филтърът е запушен	Извършете почистване както е указано в пар. „11.2 Почистване на филтрите за кафе“
	Котлен камък във вътрешността на хидравличната верига	Извършете отстраняването на котлен камък, както е указано в пар. „12. Отстраняване на котлен камък“
Машината не работи и мигат всички индикатори		Веднага изключете уреда и се обърнете към оторизиран център за поддръжка
Не се образува каймак на млякото при приготвяне на капучино	Регулаторът е в позиция "HOT MILK" (ТОПЛО МЛЯКО)	Преместете регулатора в позиция „CAPPUCCINO“
	Млякото не е достатъчно студено	Винаги използвайте мляко с хладилна температура
	Струйникът за капучино е замърсен	Извършете почистване на струйника за капучино, както е указано в пар. „7.2 Почистване на струйника за капучино след употреба“
	Котлен камък във вътрешността на хидравличната верига	Извършете отстр. на котлен камък, както е указано в пар. „12. Отстраняване на котлен камък“

Register Now

www.delonghi.com/register

