

---

EC685 EC695 EC785

KAFIJAS AUTOMĀTS



---

**DeLonghi**



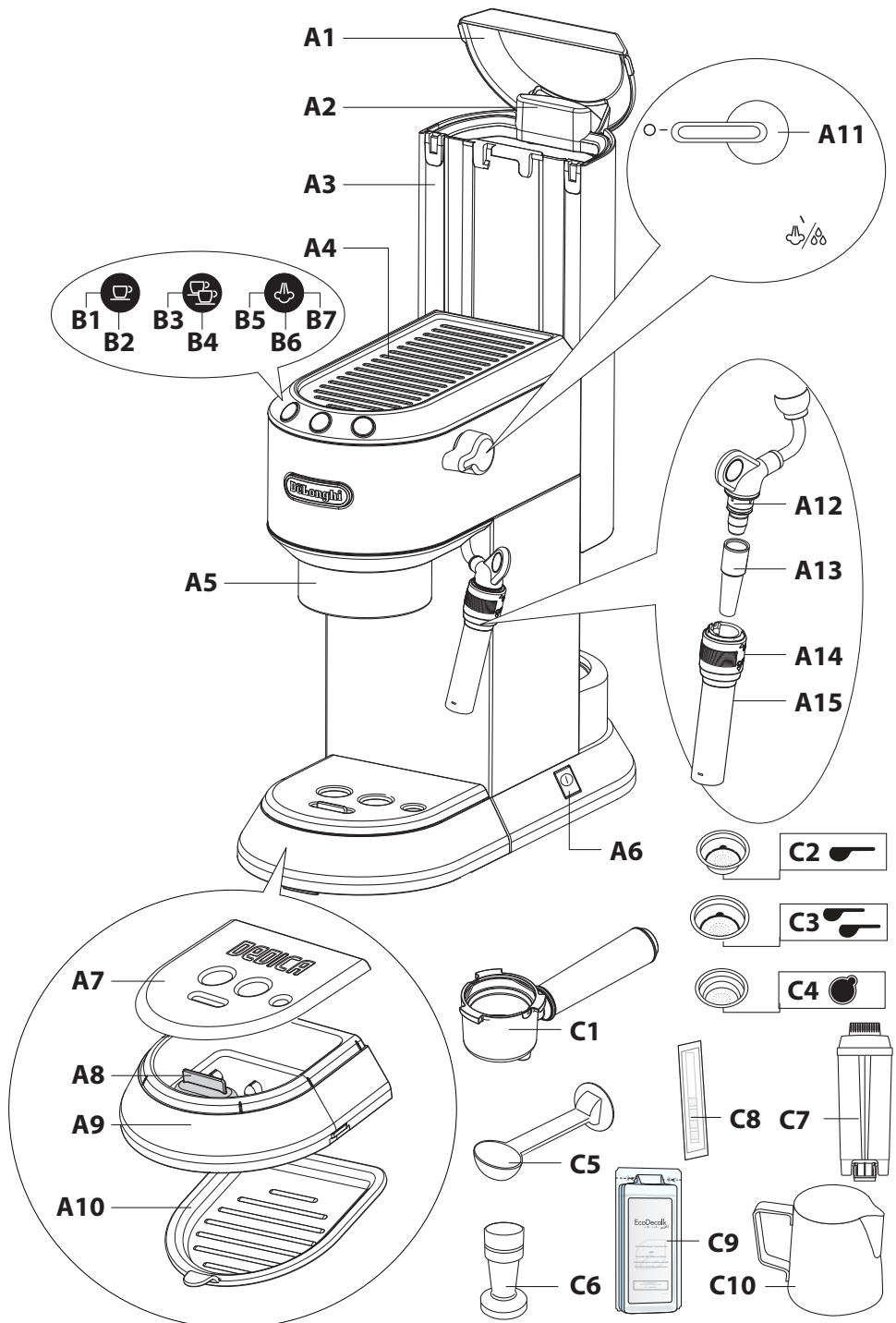

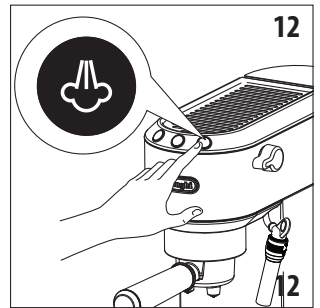
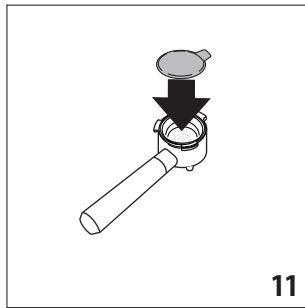
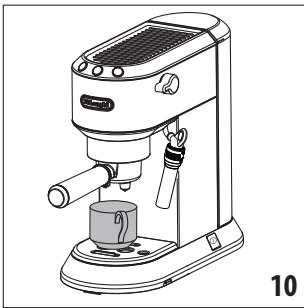
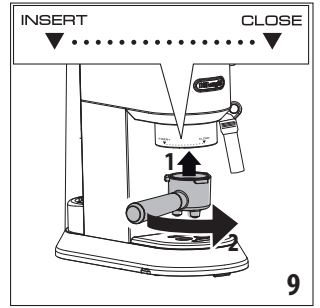
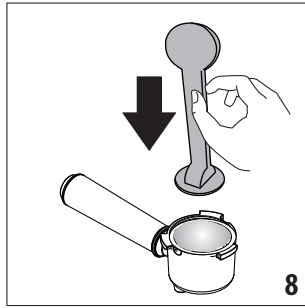
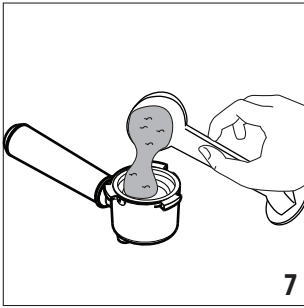
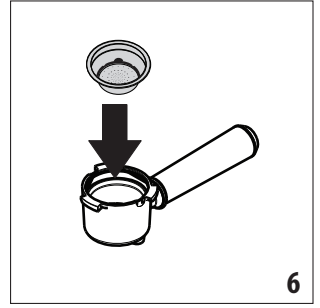
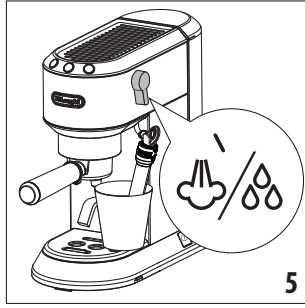
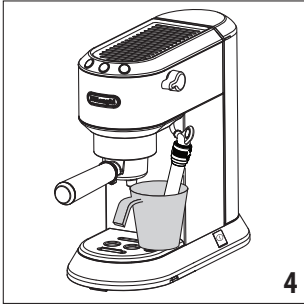
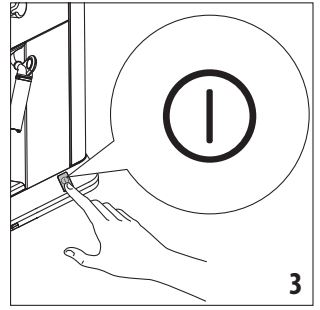
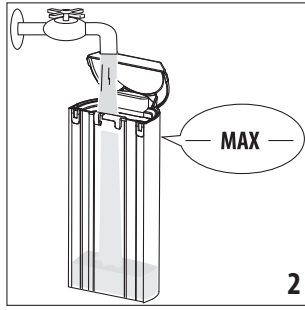
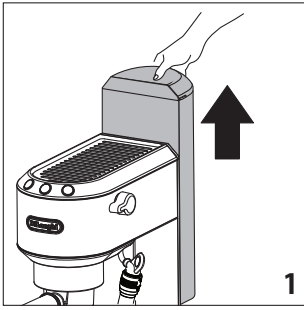

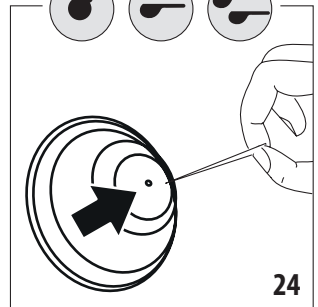
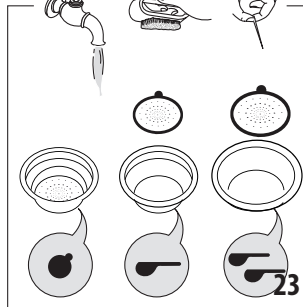
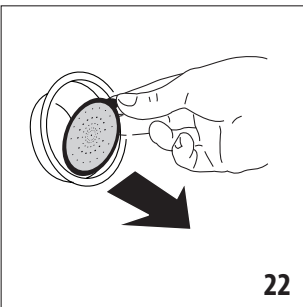
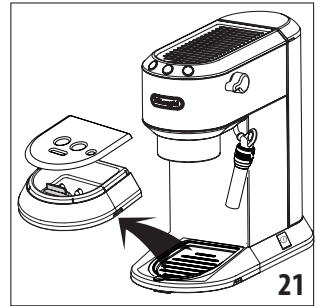
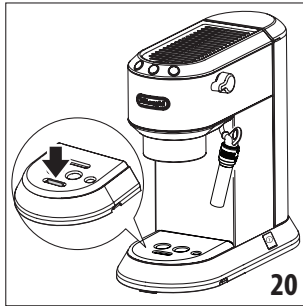
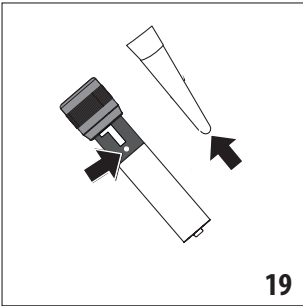
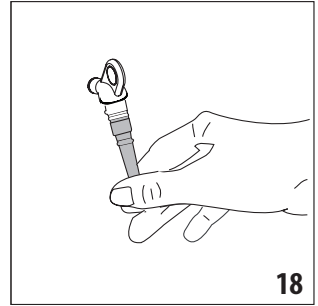
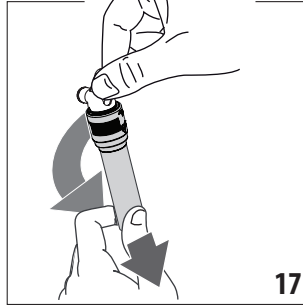
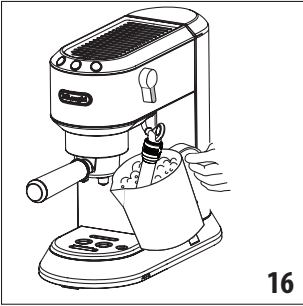
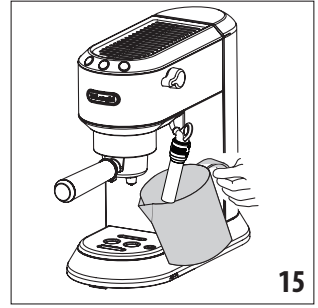
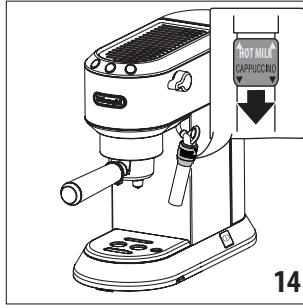
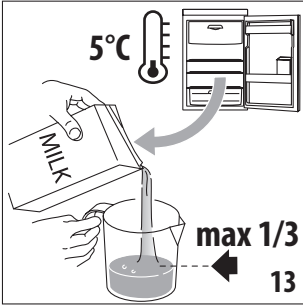

Pirms ierīces izmantošanas vienmēr izlasiet drošības brīdinājumus.

## 1. APRAKSTS

### 1.1 Ierīces apraksts – A

- A1. Ūdens tvertnes vāciņš
- A2. Ūdens tvertnes izņemšanas rokturis
- A3. Ūdens tvertne
- A4. Krūzišu sildītājs
- A5. Kafijas sniņpi
- A6. Galvenais slēdzis (IESL./IZSL.)
- A7. Krūzītes režģis
- A8. Ūdens līmeņa indikators pilēšanas paplātē
- A9. Pilēšanas paplāte
- A10. Krūžu vai glāžu paplāte (tikai noteiktos modeļos)
- A11. Tvaika ripa
- A12. Karstā ūdens/tvaika izdalītājs
- A13. Karstā ūdens/tvaika sprausla
- A14. Putotāja ripa
- A15. Karstā ūdens/tvaika caurulīte

### 1.2 Vadības paneļa apraksts – B

- B1. 1 krūzišu filtrs
- B2. "ON" (ieslēgts) indikatorlampiņa (balta) pogā
- B3. 2 krūzišu filtrs
- B4. "ON" (ieslēgts) indikatorlampiņa (balta) pogā
- B5. Tvaika poga
- B6. "ON" (ieslēgts) indikatorlampiņa (balta) pogā
- B7. "Atkalģošanas indikatorlampiņa" (oranža)

### 1.3 Piederumu apraksts – C

- C1. Filtra turētājs
- C2. 1 krūzītes filtrs (☞ simbols zem filtra)
- C3. 2 krūzišu filtrs (☞ simbols zem filtra)
- C4. Tablešu filtrs (☉ simbols zem filtra) (tikai noteiktos modeļos)
- C5. Kausiņš/stampa (tikai noteiktos modeļos)
- C6. Stampa (tikai noteiktos modeļos)
- C7. Ūdens mikstinātāja filtrs (nav iekļauts, iespējams iegādāties pilnvarotā klientu apkalpošanas centrā)
- C8. Ūdens cietības pārbaude
- C9. Atkaļķotājs (tikai noteiktos modeļos)
- C10. Piena krūka (tikai noteiktos modeļos)

**Lūdzu, ņemiet vērā!** Lai identificētu savu modeli, skatiet datu plāksnīti, kas atrodas ierīces apakšā.

### 1.4 Ražotāja ieteikti izvēles tīrīšanas piederumi

Lai iegūtu plašāku informāciju, apmeklējiet vietni [www.delonghi.com](http://www.delonghi.com).

 **Ūdens mikstinātāja filtrs**

EAN: 8004399327252

## 2. IERĪCES SAGATAVOŠANA

Nomazgājiet visus piederumus ar siltu ūdeni un mazgāšanas līdzekli; pēc tam rikojieties šādi:









1. Izņemiet ūdens tvertni (A3) (1. att.) un uzpildiet ar svaigtu, tīru ūdeni, nepārsniedzot līmeņa atzīmi MAX (maks.) (2. att.).
2. Ievietojiet tvertni atpakaļ ierīcē, viegli uzspiežot, lai atvērtu vārstus tvertnes apakšā.

**Svarīgi!** Nekad nedarbiniet ierīci, ja tvertnē nav ūdens, vai bez ūdens tvertnes.

**Lūdzu, ņemiet vērā!** Pielāgojiet ūdens cietības pakāpi iespējami ātri, izpildot norādījumus, kas sniegti sadaļā "9. Iestatījumu izvēlne".

## 3. IERĪCES IESTATĪŠANA

Pirms lietošanas pirmajā reizē ierīces iekšējie kanāli jāizskalo šādi.



1. Pievienojiet ierīci kontaktligzdā. Nospiediet galveno slēdzi (A6) (3. att.).
2. Ierīce izpilda pašdiagnotikas ciklu, par ko norāda visu trīs taustiņu    secīga mirgošana.
3. Mirgo indikatorlampiņa  un , norādot, ka notiek ierīces uzsīlšana: kad indikatorlampiņas deg pastāvīgi, ierīce ir gatava skalošanas cikla veikšanai.
4. Ievietojiet ierīcē filtra turētāju; salāgojiet filtra turētāja rokturi ar "INSERT" (ievietot), tad grieziet pa labi, līdz rokturis ir salāgots ar "CLOSE" (Aizvērt) (9. att.).
5. Novietojiet zem kafijas sniņpi (A5) un zem karstā ūdens/tvaika izdalītāja vismaz 0,5 litru tilpuma trauku (4. att.).
6. Nospiediet pogu . Atkārtojiet šo procedūru 5 reizes.
7. Pagrieziet tvaika ripu (A11) pozīcijā /☉ (5. att.) un izdaliet karsto ūdeni: ierīce izdalīšanu pārtrauc automātiski, un mirgo indikatorlampiņa  un . Pagrieziet ripu atpakaļ pozīcijā ☉. Šis procedūras mērķis ir pirms tvaika lietošanas dzēriena pagatavošanā iztīrīt no kanāla visu ūdeni.

Ierīce ir gatava lietošanai.

**Lūdzu, ņemiet vērā!** Tā ir normāla parādība, ja zem tvertnes atrodas ūdens. Tāpēc šī vieta regulāri jāsusina ar tīru sūkli.

## 4. KAFIJAS PAGATAVOŠANA

1. Ievietojiet maltās kafijas filtru (C2) vai (C3) filtra turētājā (C1) (6. att.).
2. Piepildiet kafijas filtru ar maltu kafiju (7. att.). Noteikti lietojiet smalki maltu, tieši espresso paredzētu kafiju.
3. Izklieđējiet malto kafiju vienmērīgi un saudzīgi piepresējiet ar stampu (C5) vai (C6) (8. att.). Pēc presēšanas pārliecinieties, vai kafija ir pareizajā līmenī. Iespējams, ka kafijas daudzums jāpapildina.
4. Notīriet kafijas atlikumus no filtra turētāja apmales un piestipriniet to ierīcei (9. att.).

- Novietojiet krūzīti vai krūzītes zem filtra turētāja snīpjiem.
- Pārliecinieties, vai deg kafijas pogām atbilstošās indikatorlampiņas, pēc tam nospiediet kafijas pogu  (B1) vai  (B3).
- Ierīce turpina gatavot kafiju, un padeve tiek pārtraukta automātiski.
- Lai noņemtu filtra turētāju, pagrieziet rokturi no labās uz kreiso pusi.

### Lūdzu, ņemiet vērā!

- Lai darbība notiktu pareizi, pirms maltas kafijas iepildīšanas pārbaudiet, vai filtrā nav kafijas pulvera atlikumu no iepriekšējās kafijas gatavošanas.
- Kamēr ierīce gatavo kafiju, gatavošanu iespējams pārtraukt jebkurā brīdī, nospiežot iepriekš nospiesto kafijas pogu.
- Gatavošanas beigās (3 sekunžu laikā), lai palielinātu kafijas daudzumu krūzītē, vienkārši nospiediet un turiet nospiestu iepriekš nospiesto kafijas pogu. Padeve tiek automātiski pārtraukta pēc dažām sekundēm.
- Lai novērstu izšļakstīšanos, nekad neizņemiet filtra turētāju kafijas izvades laikā. Vienmēr uzgaidiet dažas sekundes pēc izvades.

## 4.1 Kafijas presēšana

Pareizai maltās kafijas sapresēšanai ir būtiska nozīme, lai iegūtu labu espresso.

- Ja spiedīsīt pārāk stipri, kafija tecēs lēni un būs stipra.
- Ja spiedīsīt pārāk viegli, kafija tecēs ātri un būs vāja.

## 4.2 Padomi karstākai kafijai

- Pirms kafijas gatavošanas ieteicams uzsildīt krūzītes, izskalot tās ar nelielu daudzumu karsta ūdens.
- Ievietojiet filtra turētāju (C1) ar filtru (C2) vai (C3) ierīcē, **taču neiepildot kafiju**. Izmantojot to pašu krūzīti, kas vēlāk tiks izmantota kafijas pagatavošanai, nospiediet 1 krūzītes pogu un ielejiet krūzītē karstu ūdeni, lai to uzsildītu.
- Palieliniet kafijas temperatūras vērtību iestatījumu izvēlnē (skatiet "9. Iestatījumu izvēlne").
- Pārējās krūzītes, ko lierosit, novietojiet uz krūzīšu sildītāja (A4), kas darbības laikā uzkarst.

## 5. ESPRESSO KAFIJAS PAGATAVOŠANA NO TABLETĒM

- Ievietojiet kafijas tabletes filtru (C4) filtra turētājā (C1).
- Ievietojiet tableti, pēc iespējas iecentrējot to filtrā (11. att.). Vienmēr izpildiet norādījumus, kas sniegti uz tablešu iepakojuma, lai pareizi novietotu tableti uz filtra.
- Piestipriniet ierīcei filtra turētāju (9. att.).
- Novietojiet krūzīti zem filtra turētāja snīpjiem.

- Pārliecinieties, vai deg kafijas pogām atbilstošās indikatorlampiņas, pēc tam nospiediet kafijas pogu  (B1).
- Ierīce turpina gatavot kafiju, un padeve tiek pārtraukta automātiski.
- Lai noņemtu filtra turētāju, pagrieziet rokturi no labās uz kreiso pusi.

## 5.1 Tabletes izvēle

Ietīto tabletes, kas atbilst ESE standartam; norādīts uz iepakojuma ar simbolu.



ESE standarts ir vadošo kafijas tablešu ražotāju pieņemta sistēma, kas nodrošina vienkāršu espresso kafijas pagatavošanu bez lielām problēmām.



### Lūdzu, ņemiet vērā!

- Izmantojot tabletes, vienā reizē varat pagatavot tikai vienu krūzīti kafijas.**
- Kamēr ierīce gatavo kafiju, gatavošanu iespējams pārtraukt jebkurā brīdī, nospiežot iepriekš nospiesto kafijas pogu.
- Gatavošanas beigās (3 sekunžu laikā), lai palielinātu kafijas daudzumu krūzītē, vienkārši nospiediet un turiet nospiestu iepriekš nospiesto kafijas pogu. Padeve tiek automātiski pārtraukta pēc dažām sekundēm.
- Lai novērstu izšļakstīšanos, nekad neizņemiet filtra turētāju kafijas izvades laikā. Vienmēr uzgaidiet dažas sekundes pēc izvades.
- Skatiet sadaļu "4.2 Padomi karstākai kafijai".





## 6. KAFIJAS DAUDZUMA PROGRAMMĒŠANA KRŪZĪTĒ

Ierīce ir iestatīta pēc noklusējuma automātiski gatavot standarta daudzumu. Lai mainītu daudzumu, turpiniet šādi:





- Novietojiet vienu vai divas krūzītes zem filtra turētāja snīpjiem (C1).
- Nospiediet un turiet nospiestu pogu, kuru vēlaties programmēt ( vai ).
- Kafijas automāts sāk kafijas padevi un mirgo otra kafijas poga, lai norādītu, ka ierīce ir programmēšanas režīmā.
- Kad krūzītē ir ievadīts nepieciešamais kafijas daudzums, atlaidiet pogu. Padeve tiek pārtraukta, un mirgo lampiņa, lai norādītu, ka daudzums ir saglabāts pareizi.

	Noklusējuma daudzums	Programmējams daudzums
	35 ml	no $\approx$ 15 līdz $\approx$ 90 ml
	70 ml	no $\approx$ 30 līdz $\approx$ 180 ml

## 7. CAPPUCCINO KAFIJAS PAGATAVOŠANA

1. Pagatavojiet espresso kafiju, kā aprakstīts iepriekš, izmantojot pietiekami lielas krūzītes. Lai izmantotu augstas glāzes, izņemiet pilēšanas paplāti un novietojiet glāzes uz krūžu un glāžu paplātes (A10).
2. Nospiediet  (12. att.): indikatorlampiņa mirgo.
3. Tikmēr uzpildiet trauku ar aptuveni 100 gramiem piena katrai paredzētajai cappuccino porcijai. Lai putas būtu blīvas un viendabīgas, jāizmanto vājšpiens vai daļēji nokrejots atdesēts piens (apmēram 5°C). Izveloties trauka izmēru, ņemiet vērā, ka piena tilpums palielināsies divas vai trīs reizes (13. att.).
4. Pārlicinieties, vai putotāja ripa (A14) ir iestatīta uz “CAPPUCCINO” (14. att.).
5. Uzgaidiet, līdz pastāvīgi deg  taustiņa lampiņa, kas norāda, ka boilers ir sasniedzis perfektu temperatūru tvaika izvadīšanai.
6. Novietojiet tukšu trauku zem putotāja un uz dažām sekundēm atveriet ripu, lai izlaistu kontūrā esošo ūdeni. Pēc tam aizveriet ripu.
7. Novietojiet trauku ar pienu zem putotāja.
8. Iegremdējiet putotāju piena traukā, ievērojot piesardzību, lai nekādā gadījumā neiegremdētu melni krāsoto gredzenu (15. att.). Pagrieziet ripu pozīcijā . Putotājs izdala tvaiku, kas pienam piešķir krēmīgu izskatu un palielina apjomu (16. att.). Lai iegūtu krēmīgāku tvaiku, iegremdējiet putotāju pienā un lēnām ar apļveida kustībām pārvietojiet trauku no apakšas uz augšu.
9. Kad sasniegta temperatūra (ideālajā gadījumā 60°C) un vēlamā blīvuma krēmīgums, pārtrauciet tvaika padevi, pagriezot tvaika ripu pozīcijā .
10. Ielejiet saputoto pienu krūzītēs ar iepriekš pagatavoto espresso kafiju. Cappuccino ir gatavs: pievienojiet cukuru pēc garšas un, ja vēlaties, pārkaisiet putas ar nedaudz kakao pulvera.

### Lūdzu, ņemiet vērā:

- lai pagatavotu vairāk nekā vienu cappuccino, vispirms sagatavojiet visas kafijas un tad beigās pagatavojiet putoto pienu visiem cappuccino;
- Lai izietu no tvaika funkcijas, nospiediet jebkuru taustiņu. Indikatorlampiņa  un  mirgo, norādot, ka tvaika ripa atkal jāaizver (simbols ). Ja indikatorlampiņa  un  mirgo vienlaikus, norādot, ka temperatūra ir pārāk augsta, lai izvadītu kafiju, skatiet sadaļu “7.3. Dzesēšanas cikls”.

Neizvadiet tvaiku ilgāk par 60 sekundēm bez pārtraukuma.

## 7.1 Karstā piena pagatavošana

Lai pagatavotu karstu, neputotu pienu, izpildiet iepriekš sniegtos norādījumus, nodrošinot, lai putotāja ripa (A14) būtu pagriezta uz augšu un iestatīta uz “HOT MILK” (Karsts piens).

## 7.2 Putotāja tīrīšana pēc katras lietošanas



### Svarīgi!

Higiēnas apsvērumu dēļ putotājs jātīra pēc katras lietošanas reizes.

Rīkojieties šādi.





1. Uz dažām sekundēm izlaidiet palikušo tvaiku (2., 5. un 6. punkts iepriekš), griežot tvaika ripu. Šī procedūra iztecinās arī palikušo pienu no putotāja. Izslēdziet ierīci ar pogu ON/OFF (iesl./izsl.).
2. Nogaidiet dažas minūtes, līdz putotājs atdziest: ar vienu roku turiet putotāja caurulīti nekustīgi un ar otru atbrīvojiet putotāju, griežot to pretēji pulksteņrādītāju kustības virzienam, pēc tam velciet uz leju (17. att.).
3. Noņemiet gumijas tvaika sprauslu no caurulītes, pavelkot uz leju (18. att.).
4. Pabīdīet gredzenu uz augšu un pārlicinieties, vai abas atveres, kas norādītas ar bultiņņu 19. attēlā, nav nosprostotas. Ja nepieciešams, iztīriet ar adatu.
5. Pievienojiet sprauslu, pārvietojot gredzenu uz leju; tad atkal uzlieciet putotāju uz sprauslas, pagriezot un bīdot uz augšu, līdz tas ar klikšķi nofiksējas vietā.

## 7.3 Dzesēšanas cikls

Ja pēc tvaika funkcijas izmantošanas abas indikatorlampiņas –  un  – mirgo vienlaikus, norādot, ka boileram jāatdziest, lai sasniegtu pareizo espresso temperatūru, rīkojieties šādi:

- novietojiet trauku zem cappuccino gatavotāja;
- atveriet tvaika ripu, lai izdalītu tvaiku un karsto ūdeni: indikatorlampiņa  mirgo;
- kad indikatorlampiņas ( un ) mirgo, boilers ir atdzisis: aizveriet tvaika ripu (kad boilers ir atdzisis, izdalīšana tiek pārtraukta). Ierīce tagad ir gatava lietošanai.







## 8. ŪDENS KARSĒŠANA

1. Novietojiet trauku zem karstā ūdens/tvaika izdalītāja.
2. Nogaidiet, līdz kafijas izdalīšanas indikatorlampiņa  un  iedegas pastāvīgi.
3. Pagrieziet tvaika ripu (A11) uz . No karstā ūdens/tvaika izdalītāja izplūdis karsts ūdens.
4. Lai apturētu karstā ūdens plūsmu, pagrieziet skalu uz .

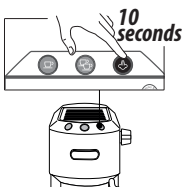
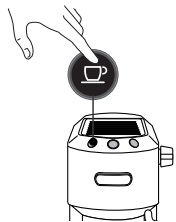

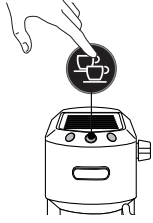

Neizvadiet karsto ūdeni ilgāk par 60 sekundēm bez pārtraukuma.

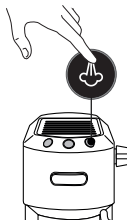

## 9. IESTATĪJUMU IZVĒLNE

1. Atveriet izvēlni:		
Nospiediet un 10 sekundes turiet nospiešanu pogu  , līdz secīgi mirgo visas trīs pogas.		
2. Atlasiet regulējamo iestatījumu		
Attiecīgais iestatījums	Nospiediet, lai atlasītu iestatījumu	Nospiediet, lai mainītu iestatījumu
Gatavošanas temperatūra		Nospiediet  , lai atlasītu temperatūru <b>Low</b> (Zema)
		Nospiediet  , lai atlasītu temperatūru <b>Medium</b> (Mērena)
Ūdens cietība		Nospiediet  , lai atlasītu cietību <b>Low</b> (Zema)
		Nospiediet  , lai atlasītu cietību <b>Medium</b> (Mērena)
		Nospiediet  , lai atlasītu cietību <b>High</b> (Augsta)



Auto-mātiskā izslēgšanās		Nospiediet  , lai atlasītu <b>9 minutes (* 5 min)</b>
		Nospiediet  , lai atlasītu <b>30 minutes (* 90 min)</b>
		Nospiediet  , lai atlasītu <b>3 hours</b>
3. Aizveriet izvēlni.		
Pēc 15 sekundēm bezdarbības kafijas automāts iziet no iestatījumu izvēlnes automātiski.		





(\* ) Tikai modeļu EC685 EX4, EC685 EX4, EC785 EX4 gadījumā

### Lūdzu, ņemiet vērā!

- Mainītajam iestatījumam atbilstošā indikatorlampiņa strauji mirgo, apstiprinot izmaiņu.
- Pēc 15 sekundēm bezdarbības kafijas automāts iziet no iestatījumu izvēlnes automātiski un ir gatavs lietošanai.

## 10. NOKLUSĒJUMA VĒRTĪBAS (ATIESTATĪŠANA)

Tas atiestata kafijas automātu uz noklusējuma vērtībām. Rīkojieties šādi.

1. Pozicionējiet karstā ūdens/tvaika izdalītāju uz pilēšanas paplātes (A9).
2. Atveriet iestatījumu izvēlni.
3. Pagrieziet tvaika ripu (A11) uz .
4. Nospiediet pogu . Trīs lampiņas mirgo vienlaikus, lai apstiprinātu, ka atjaunoti sākotnējie iestatījumi.
5. Indikatorlampiņa  un  mirgo, norādot, ka tvaika ripa atkal jāaizver (simbols ○).

Kad tvaika ripa ir aizvērta, ierīce ir gatava lietošanai.

## 11. KAFIJAS AUTOMĀTA TĪRĪŠANA

Regulāri jātīra šādas ierīces daļas:

- pilēšanas paplāte (A9)
- kafijas filtri (C2), (C3) un (C4);
- kafijas snipsis (A5);
- ūdens tvertne (A3);
- karstā ūdens/tvaika izdalītājs, kā norādīts nodaļā "7.2 Pūtāja tīrīšana pēc katras lietošanas";

### **Svarīgi!**

- Nevienam no detaļām un piederumiem nedrīkst mazgāt trauku mašīnā.
- Neizmantojiet šķīdinātājus, abrazīvus tīrīšanas līdzekļus vai spirtu, lai tīrītu kafijas automātu.
- Neizmantojiet metāla priekšmetus, lai notīrītu nosēdumus vai kafijas atlikumus, jo varat saskrāpēt metāla vai plastmasas virsmas.
- Ja ierīce netiek izmantota ilgāk par vienu nedēļu, pirms atkārtotas lietošanas ieteicams izpildīt skalošanas ciklu, kā aprakstīts nodaļā "3. Ierīces iestatīšana".

### **Bistami!**

- Tīrīšanas laikā neiegremdējiet kafijas automātu ūdeni: tā ir elektroierīce.
- Pirms uzsākt jebkādu kafijas automāta ārpusē tīrīšanu, izslēdziet to, atvienojiet no elektrotīkla kontaktligzdas un nogaidiet, līdz tas atdziest.

## **11.1 Pīlēšanas paplātes tīrīšana**

### **Svarīgi!**

Pīlēšanas paplāte ir aprīkota ar līmeņa indikatoru (sarkans), kas parāda ūdens līmeni. Pirms indikators sāk izvīzīties no krūzišu paplātes (20. att.), jāiztukšo un jāiztīra pīlēšanas paplāte, pretējā gadījumā ūdens var pārplūst un sabojāt ierīci, balsta virsmu vai tuvējo apkārtni.

1. Izņemiet paplāti (A9) (21. att.).
2. Noņemiet krūzišu režģi (A7), izlejiet ūdeni un notīriet pīlēšanas paplāti ar drānu, pēc tam ievietojiet pīlēšanas paplāti atpakaļ. Izņemiet krūžu vai glāžu paplāti (A10), noskalojiet ar ūdeni, nosusiniet un ievietojiet atpakaļ ierīcē.
3. Ievietojiet pīlēšanas paplāti atpakaļ vietā.

## **11.2 Kafijas filtru tīrīšana**

Kafijas filtri ir izstrādāti, lai tie spētu nodrošināt labākās iespējamās kafijas putas. Lai tie darbotos efektīvi, tie vienmēr jāuztur tīri un bez kafijas paliekām.

- Pēc katras lietošanas reizes izskalojiet filtru ar lielu daudzumu tekoša ūdens (23. att.), pēc tam uzspiediet uz perforētā filtra, lai pārliecinātos, vai tas noteikti ir ievietots pareizi.
- Pārbaudiet, vai atverē filtra aizmugurē (skatiet 24. att.) nav nekādu palieku.

Ja filtrs joprojām ir netīrs un jebkurā gadījumā vismaz reizi mēnesī, rūpīgi tīriet filtrus šādi.

1. Izņemiet perforēto filtru, velkot aiz cilpiņas (22. att.).
2. Izskalojiet filtrus tekošā ūdenī (23. att.).
3. Pārbaudiet, vai atveres nav nosprostotas. Ja nepieciešams, iztīriet ar adatu (24. att.).
4. Ar drānu noslaukiet sausu.

5. Ievietojiet perforēto filtru atpakaļ vietā un iespiediet līdz galam.

### **Tablešu filtrs**

Izskalojiet tekošā ūdenī. Pārbaudiet, vai atveres nav nosprostotas. Ja nepieciešams, iztīriet ar adatu (23. un 24. att.).

## **11.3 Kafijas snipju tīrīšana**

Ik pēc 200 kafijas porcijām izskalojiet, izvadot ap 0,5 litru ūdens no snipjiem (nospiediet kafijas pogu, neizmantojot malto kafiju).

## **11.4 Citas tīrīšanas darbības**

1. Neizmantojiet šķīdinātājus vai abrazīvus tīrīšanas līdzekļus, lai tīrītu kafijas automātu. Izmantojiet tikai mikstu, mitru drānu.
2. Iztīriet filtra turētāja krūzi.

## **11.5 Ūdens tvirtnes tīrīšana**

1. Tīriet ūdens tvirtni regulāri (aptuveni reizi mēnesī) un katru reizi, kad maināt ūdens mikstinātāja filtru (ja tāds uzstādīts), ar mitru drānu un mazliet saudzīga trauku mazgāšanas līdzekļa.
2. Izņemiet filtru (ja uzstādīts) un skalojiet tekošā ūdenī.
3. Ievietojiet filtru (ja tāds uzstādīts) atpakaļ ierīcē, uzpildiet tvirtni ar svaigu ūdeni un uzstādiet atpakaļ kafijas automātā.
4. Padodiet 100 ml ūdens (tikai modeļos ar ūdens mikstinātāja filtru).

## **12. ATKAĻĶOŠANA**

Kad taustiņa  oranžā indikatorlampiņa mirgo, palaidiet atkaļķošanas ciklu.

### **Svarīgi!**



- Pirms atkaļķošanas līdzekļa (C9) lietošanas izlasiet norādījumus un marķējumu uz iepakojuma.
- Lietojiet tikai De'Longhi atkaļķošanas līdzekli. Neatbilstoša atkaļķotāja un/vai nepareiza atkaļķošana var izraisīt problēmas, ko nesedz ražotāja garantija.
- Atkaļķošanas līdzeklis var sabojāt jutīgas virsmas. Ja produkts ir nejauši izšļakstījies, uzreiz nožāvējiet.

<b>Lai atkaļķotu</b>	
Atkaļķošanas līdzeklis	De'Longhi atkaļķošanas līdzeklis
Tvertne	Tilpums 1 l
Laiks	~25min

1. Pārbaudiet, vai filtra turētājs nav piestiprināts, un novietojiet trauku zem karstā ūdens izdalītāja un zem boilerā izplūdes.

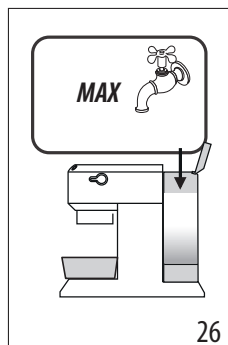
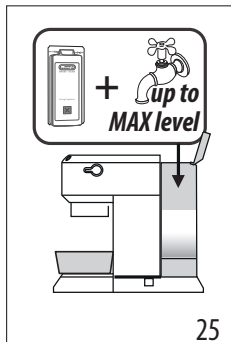
- Atšķaidiet piegādāto atkaļķošanas līdzekli ar ūdeni un ielejiet šķīdumu tvertnē (piepildiet tvertni līdz līmenim MAX) (25. att.).



- Nospiediet un 10 sekundes turiet nospiešu pogu , līdz secīgi mirgo visas trīs pogas.
- Pagrieziet tvaika ripu uz .
- Nospiediet  pogu, lai sāktu atkaļķošanu.
- Sākas atkaļķošanas programma, un atkaļķošanas šķīdums plūst ārā no karstā ūdens/tvaika izdalītāja. Atkaļķošanas programma automātiski veic vairākus skalošanas ciklus ar noteiktiem intervāliem, ņemot no kafijas automāta iekšpuses visus kaļķakmens nosēdumus, līdz tvertne tiek iztukšota.





#### Lūdzu, ņemiet vērā!

Atkaļķošanas laikā laiku pa laikam **aizveriet tvaika ripu**, lai no kafijas snipjiem izvadītu nelielu daudzumu atkaļķošanas līdzekļa un iztīrītu kafijas kontūru.

Padeve tiek pārtraukta, un oranžā  indikatorlampiņa turpina mirgot, norādot, ka joprojām notiek atkaļķošanas cikls.

Tagad ierīce jāizskalo.

- Iztukšojiet trauku, ko izmantojāt atkaļķošanas līdzekļa šķīduma savākšanai, un novietojiet atpakaļ zem snipjiem.

- Kafijas automāts ir gatavs skalošanai ar svaigu tīru ūdeni. Izvelciet ūdens tvertni, iztukšojiet un izskalojiet to ar tekošu ūdeni, piepildiet ar svaigu ūdeni (26. att.) un ievietojiet atpakaļ ierīcē.
- Tvaika ripai noteikti jābūt pozīcijā  pēc tam nospiediet pogu , lai sāktu skalošanu. Atkaļķošanas laikā **laiku pa laikam aizveriet tvaika ripu**, lai no kafijas snipjiem izvadītu nelielu daudzumu ūdens un iztīrītu kafijas kontūru.
- Veiciet otro skalošanas ciklu no 7. līdz 9. punktam ar ievietotu filtru (ja tāds ir bijis iepriekš).
- Kad ūdens tvertne ir tukša, oranžā indikatorlampiņa nodziest un atkaļķošana ir pabeigta. Indikatorlampiņa  un  mirgo.
- Aizveriet tvaika ripu, iestatot to uz .
- Piepildiet tvertni ar svaigu ūdeni.

Tagad kafijas automāts ir gatavs lietošanai.

#### Lūdzu, ņemiet vērā!







- Ja atkaļķošanas cikls nav pareizi pabeigts (piem., elektroenerģijas padeves atteices dēļ), ir ieteicams ciklu atkārtot.

#### Tikai modeļu EC685 EX4, EC685 EX4, EC785 EX4 gadījumā:

Ja atkaļķošanas funkcija tiek nejauši aktivizēta, to var apturēt, nospiežot un vismaz 10 sekundes turot nospiešu pogu .

Ja atkaļķošanas cikls netiek pabeigts elektroenerģijas padeves pārtraukuma dēļ, pēc elektroenerģijas padeves atjaunošanas ierīce joprojām būs atkaļķošanas režīmā; tādēļ nogaidiet, līdz beidzas atkaļķošanas cikls, un tad kafijas automāts būs "gatavs lietošanai".

### 13. INDIKATORLAMIŅU SKAIDROJUMS

Lampiņa	Darbība	Nozīme
	<p>iesl./izsl. poga ir ieslēgtā pozīcijā</p>	<p>ierīce izpilda pašdiagnostikas ciklu, par ko norāda lampiņu mirgošana noteiktā secībā.</p>
	<p>Kad ierīce ir ieslēgta</p>	<p>Lampiņas mirgo: ierīce uzsilst, lai pagatavotu kafiju Lampiņas deg nepārtraukti: ierīce ir gatava kafijas pagatavošanai</p>
	<p>Tvaika ripa atvērta</p>	<p>Lampiņas mirgo: aizveriet tvaika ripu</p>
	<p>Nepieciešams dzesēšanas cikls</p>	<p>Rikojieties, kā aprakstīts sad. "7.3 Dzesēšanas cikls".</p>
	<p>Ūdens tvertne ir tukša vai arī kafijas automāts negatavo kafiju</p>	<p>Lampiņas strauji mirgo. Skatiet sadaļu "3. Ierīces iestatīšana".</p>
	<p>Nepieciešama tvaika funkcija</p>	<p>Lampiņa mirgo: ierīce uzsilst, lai izvadītu tvaiku Lampiņa deg nepārtraukti: ierīce ir gatava tvaika izvadīšanai</p>
 <p><i>mirgo oranžā krāsā</i></p>	<p>ierīce ir jāatkalķo</p>	<p>Atkalķojiet ierīci; darbība ir pabeigta, kad  lampiņa nodziest.</p>

## 14. TRAUČĒJUMMEKLĒŠANA

Problēma	Cēlonis	Risinājums
Espresso kafija vairs netiek padota	Tvertnē nav ūdens	Uzpildiet tvertni
	Nosprostotas filtra turētāja atveres	Iztīriet filtra turētāja snipja atveres
	Filtrs ir bloķēts, vai arī trūkst perforētā filtra	Notīriet, kā aprakstīts sadaļā "11.2 Kafijas filtru tīrīšana"
	Tvertne ir ievietota nepareizi, un vārsti tās apakšā nav atvērti	Viegli uzspiediet uz tvertnes, lai atvērtu vārstus
	Katlakmens ūdens kontūrā	Atkalļaujiet, kā aprakstīts sadaļā "12. Atkalļošana"
Espresso kafija pilnā no filtra turētāja malām, nevis pa atverēm	Filtra turētājs ir ievietots nepareizi vai ir netīrs	Piestipriniet filtra turētāju pareizi un stingri pagrieziet līdz galam
	Espresso boilerā blīve vairs nav elastīga vai ir netīra	Nomainiet espresso boilerā blīvi klientu apkalpošanas centrā
	Nosprostotas filtra turētāja snipja atveres	Iztīriet filtra turētāja snipja atveres
	Filtrs ir bloķēts, vai arī trūkst perforētā filtra	Notīriet, kā aprakstīts sadaļā "11.2 Kafijas filtru tīrīšana"
Filtra turētāju nevar piestiprināt pie ierīces	Filtrā iebērts pārāk daudz kafijas	Izmantojiet piegādāto mērkaroti un pārliedziniet, ka izmantojat pareizo filtru attiecīgajam gatavošanas veidam
Espresso putas ir pārāk gaišas (pārāk strauji izvadīts no snipja)	Maltā kafija nav pietiekami stingri saspiesta	Saspiediet malto kafiju stiprāk
	Nepietiekams maltās kafijas daudzums	Pāliedziniet maltās kafijas daudzumu
	Maltā kafija ir pārāk rupja	Espresso automātiem izmantojiet tikai maltu kafiju
	Izmantots nepareizs maltās kafijas veids	Mainiet maltās kafijas veidu
Espresso putas ir pārāk tumšas (pārāk lēni izvadīts no snipja)	Maltā kafija ir pārāk stingri saspiesta	Saspiediet malto kafiju vieglāk
	Maltā kafija ir pārāk smalka	Samaziniet maltās kafijas daudzumu
	Espresso boilerā izplūde ir nosprostota	Notīriet, kā aprakstīts sadaļā "11.3 Kafijas snipju tīrīšana"
	Filtrs ir nosprostots	Notīriet, kā aprakstīts sadaļā "11.2 Kafijas filtru tīrīšana"
	Maltā kafija ir pārāk smalka	Espresso automātiem izmantojiet tikai maltu kafiju
	Maltā kafija ir pārāk smalka vai mitra	Espresso automātiem izmantojiet tikai maltu kafiju un pārliedziniet, ka tā nav mitra
	Katlakmens ūdens kontūrā	Atkalļaujiet, kā aprakstīts sadaļā "12. Atkalļošana"
Pēc kafijas padeves filtrs paliek pievienots boilerā izplūdei		Atkārtoti ievietojiet filtra turētāju, izvadiet kafiju, pēc tam izņemiet filtra turētāju
		→

<b>Problēma</b>	<b>Cēlonis</b>	<b>Risinājums</b>
Ierīce nevar pagatavot nevienu dzērienu, un lampiņas dažās sekundēs mirgo	Tvertne nav ūdens	Uzpildiet tvertni ar ūdeni
	Tvertne ir ievietota nepareizi, un vārstis tās apakšā nav atvērti	Viegli uzspiediet uz tvertnes, lai atvērtu vārstus
	Espresso boilerā izplūde ir nosprostota	Notīriet, kā aprakstīts sadaļā "11.3 Kafijas snipju tīrīšana"
	Filtrs ir nosprostots	Notīriet, kā aprakstīts sadaļā "11.2 Kafijas filtru tīrīšana"
	Katrlakmens ūdens kontūrā	Atkalķojiet, kā aprakstīts sadaļā "12. Atkalķošana"
Ierīce nedarbojas, un mirgo visas lampiņas		Nekavējoties atvienojiet ierīci no elektrotīkla un sazinieties ar pilnvarotu klientu apkalpošanas centru
Cappuccino gatavošanas laikā piens netiek saputots	Ripa ir iestatīta uz "HOT MILK" (Karsts piens)	Iestatiet ripu uz "CAPPUCCINO"
	Piens nav pietiekami auksts	Vienmēr izmantojiet pienu ledusskapja temperatūrā
	Cappuccino gatavotājs ir netīrs	Iztīriet cappuccino gatavotāju, kā aprakstīts sadaļā "7.2 Putotāja tīrīšana pēc katras lietošanas".
	Katrlakmens ūdens kontūrā	Atkalķojiet, kā aprakstīts sadaļā "12. Atkalķošana"



**Register Now**   
[www.delonghi.com/register](http://www.delonghi.com/register)