

EC685 EC695 EC785

KAVNI APARAT

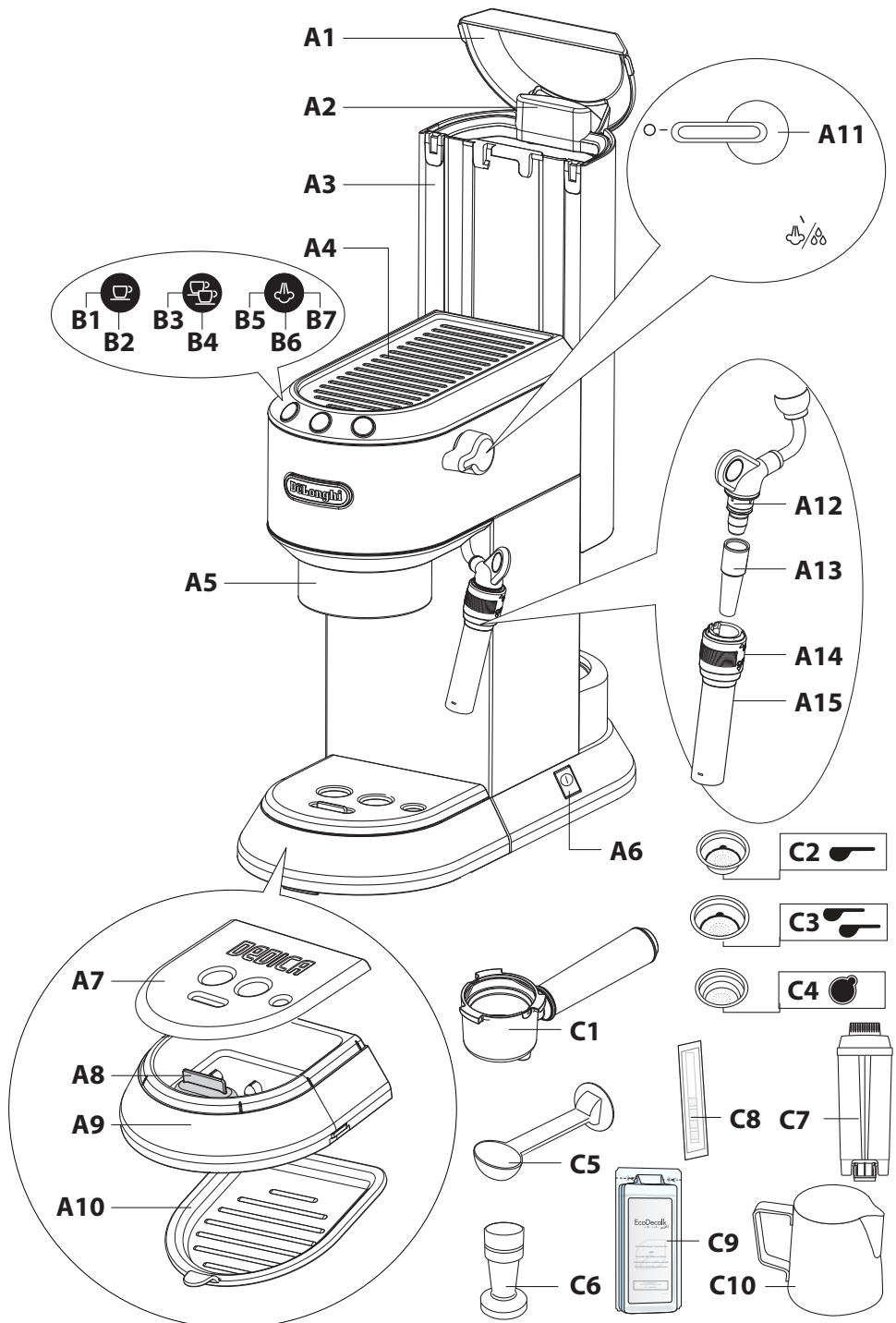

DeLonghi

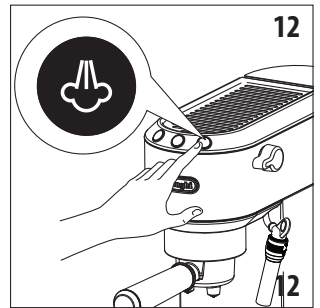
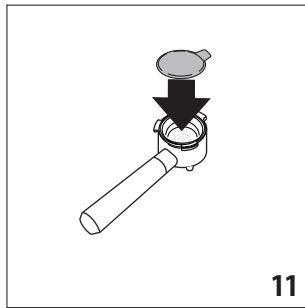
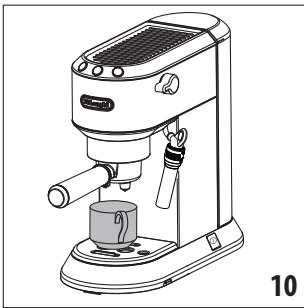
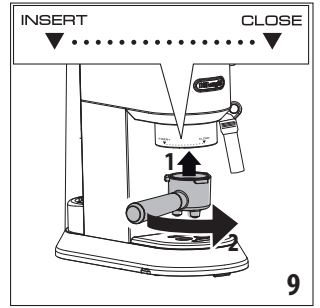
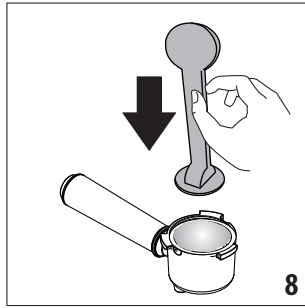
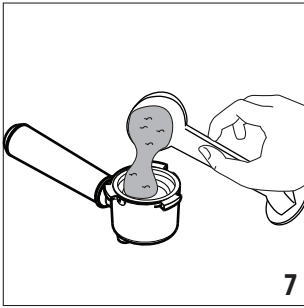
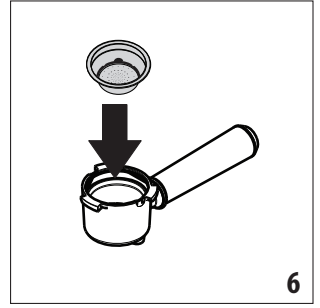
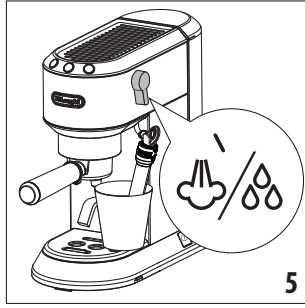
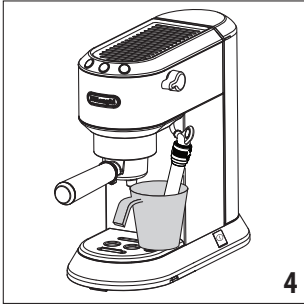
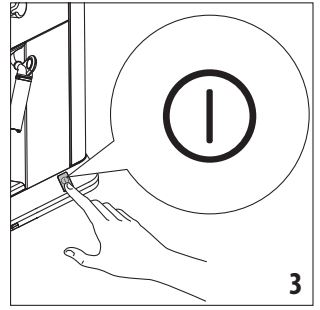
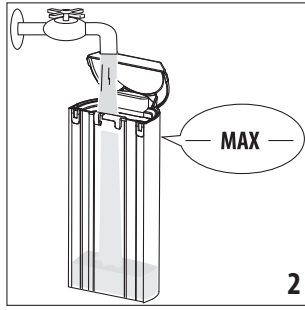
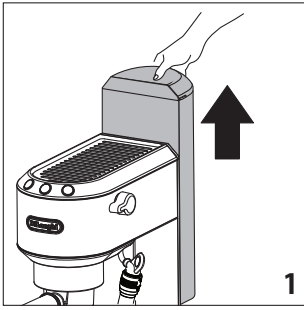



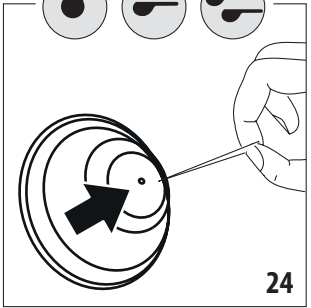
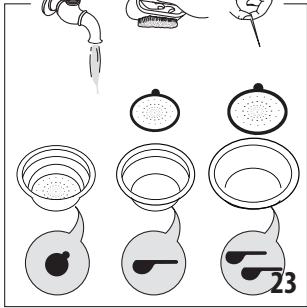
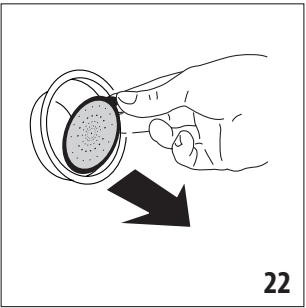
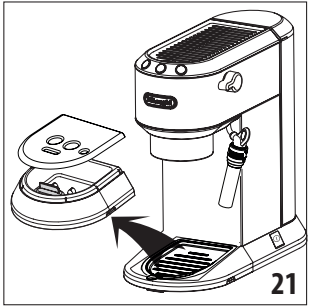
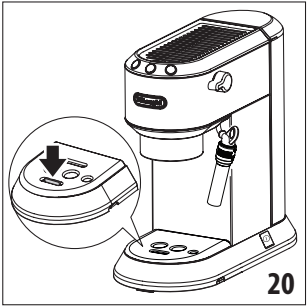
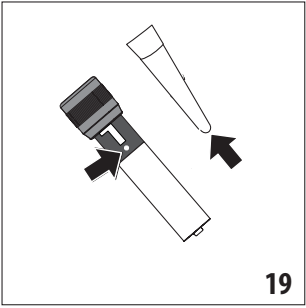
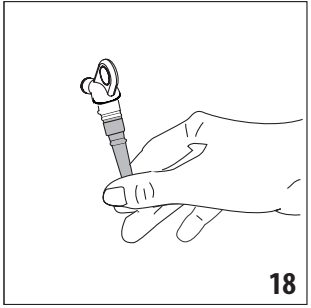
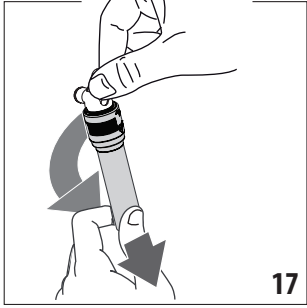
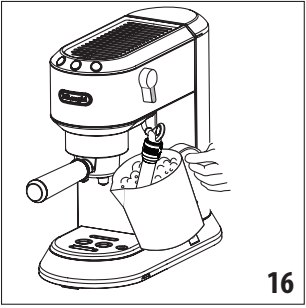
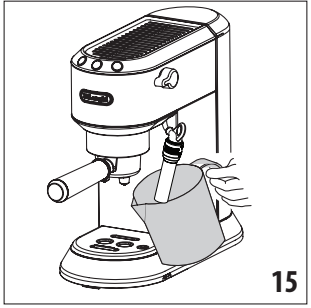
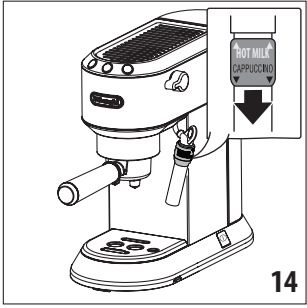
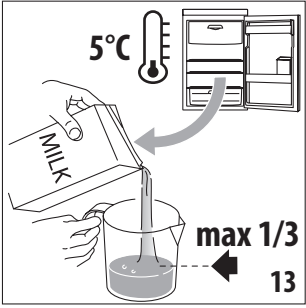

Pred uporabo aparata vedno preberite zvezek z varnostnimi opozorili.

1. OPIS

1.1 Opis aparata - A

- A1. Pokrov rezervoarja vode
- A2. Ročaj za odstranitev rezervoarja vode
- A3. Rezervoar za vodo
- A4. Grelnik skodelic
- A5. Dulec za kavo
- A6. Glavno stikalo (ON/OFF)
- A7. Rešetka za skodelice
- A8. Indikator nivoja vode na posodi za zbiranje kapljevine
- A9. Posoda za zbiranje kapljevine
- A10. Pladenj za skodelo ali kozarec (Samo pri nekaterih modelih)
- A11. Gumb za točenje pare
- A12. Cevka za izhod tople vode/pare
- A13. Šoba za vročo vodo/paro
- A14. Obroč za izbiro priprave kapučina
- A15. Cevka za toplo vodo/paro

1.2 Opis krmilne plošče - B

- B1. Tipka za izbiro 1 skodelice
- B2. Lučka "VKLOP" (bela) vgrajena v tipko
- B3. Tipka za izbiro 2 skodelic
- B4. Lučka "VKLOP" (bela) vgrajena v tipko
- B5. Tipka za paro
- B6. Lučka "VKLOP" (bela) vgrajena v tipko
- B7. Lučka "odstranjevanja vodnega kamna" (oranžna)

1.3 Opis opreme - C

- C1. Nosilec filtra
- C2. Filter 1 skodelice (simbol  pod filtrom)
- C3. Filter 2 skodelic (simbol  pod filtrom)
- C4. Filter za tabletirano kavo (simbol  pod filtrom) (Samo pri nekaterih modelih)
- C5. Merica/Potiskač (Samo pri nekaterih modelih)
- C6. Potiskač (Samo pri nekaterih modelih)
- C7. Filter za mehčanje vode (ni priložen, na voljo v pooblaščenih servisnih centrih)
- C8. Testiranje trdote vode
- C9. Odstr. vodnega kamna (Samo pri nekaterih modelih)
- C10. Vrč za mleko (Samo pri nekaterih modelih)

Opomba: za identifikacijo vašega modela glejte ploščico z značilnostmi pod aparatom.

1.4 Priporočila za čiščenje ni priložen, priporočila proizvajalec

Za več informacij obiščite Delonghi.com.

 **Filter za mehčanje vode**
EAN: 8004399327252

2. PRIPRAVA APARATA

Ves pribor operite z mlačno vodo in detergentom za posodo, nato naredite kot sledi:











1. Odstranite rezervoar za vodo (A3) (sl. 1) in ga napolnite s svežo in čisto vodo, ter pazite, da ne prekoračite oznake MAX (sl. 2).
2. Rezervoar ponovno vstavite tako, da ga rahlo potisnete in odprete ventile na dnu samega rezervoarja.

Pozor: Aparata nikoli ne prižgajte, če je rezervoar prazen ali če rezervoar ni vstavljen.

Opomba: Svetujemo, da aparat čim prej prilagodite stopnji trdote vode na način, opisan v poglavju »9. Nastavitveni meni«.

3. PRVI VKLOP APARATA

Pred prvo uporabo je treba izpirati notranjost sistema aparata, kot sledi:



1. Vstavite vtič v vtičnico. Pritisnite na glavno stikalo (A6) (slika 3).
2. Naprava opravi samodiagnozo, katero označuje zaporedno utripanje treh tipk   
3. Lučke  in  utripajo, kar pomeni, da se naprava segreva na temperaturo: ko lučke ostanejo prižgane, je naprava pripravljena za izpiranje tokokroga.
4. Vstavite nosilec filtra v aparat: poravnajte ročaj čaše filtra na "INSERT" ter obrnite držalo v desno, dokler ni poravnano s položajem "CLOSE" (sl. 9).
5. Podstavite posodo vsebnosti najmanj 0,5 litra pod dulec za kavo (A5) in cevko za izhod tople vode/pare (sl. 4).
6. Pritisnite tipko . Ponovite postopek 5 krat.
7. Obrnite gumb za paro (A11) v položaj  (sl. 5) ter natočite toplo vodo: aparat samodejno prekine točenje, lučke  in  utripajo. Ročko zavrtite nazaj v položaj . S tem se odstrani voda iz cevi pred dovajanjem pare.

Aparat je s tem pripravljen za uporabo.

Opomba: Povsem normalno je, da se na dnu posode pod rezervoarjem nabira nekaj vode; občasno jo posušite s čisto gobo.

4. PRIPRAVA KAVE

1. Vstavite filter za mleto kavo (C2) ali (C3) v čašo filtra (C1) (slika 6).
2. Filter napolnite z mleto kavo (sl. 7). Prepričajte se, da je kava drobno mleta, specifično za espresso.
3. Mleto kavo enakomerno porazdelite in jo narahlo potlačite s pestičem (C5) ali (C6) (sl. 8). Po stiskanju preverite, ali je kava na nivoju. Kavo bo morda potrebno dodati.
4. Odstranite morebitno odvečno kavo z roba nosilca filtra in slednjega pritrdite na aparat (sl. 9).
5. Skodelico ali skodelice postavite pod dulec nosilca filtra

6. Prepričajte se, da svetijo lučke tipk za točenje kave, nato pritisnite topko za točenje  (B1) ali  (B3).
7. Aparat natoči kavo in nato samodejno prekine s točenjem.
8. Za odvzem čaše filtra obrnite ročaj z desne proti levi.

Opomba:

- Za zagotovitev pravičnega delovanja se pred polnjenjem filtra z mletu kavo vselej prepričajte, da v njem ni ostankov kavnega prahu predhodne priprave kave.
- Med pripravo kave lahko to kadarkoli prekinete s pritiskom tipke za točenje, ki ste jo predhodno pritisnili.
- Če želite povečati količino kave v skodelici, takoj po končanem točenju (v roku 3 sekund) pridržite tipko za točenje, ki ste jo prej pritisnili; točenje se po nekaj sekundah samodejno prekine.
- Da bi se izognili brizganju tekočine, čaše filtra nikoli ne snemite med samo pripravo napitka, po točenju vedno počakajte nekaj sekund.

4.1 Kavo potlačite:

Tlačenje mlete kave je za pripravo okusne kave zelo pomembno.

- Če jo preveč potlačite, se bo kava počasi natočila in bo kava močna.
- Če jo premalo potlačite, bo kava hitro natočila in bo kava lahka.

4.2 Nasveti za toplejšo kavo

- Pred pripravo kave skodelice segrejte, tako da jih splaknete z vročo vodo.
- Na aparat namestite čašo filtra (C1) z vstavljenim filtrom (C2) ali (C3) brez **dodane kave**. Uporabite isto skodelico za pripravo kave, pritisnite tipko za 1 kavo in v skodelico natočite vročo vodo, da se skodelica segreje.
- Zvišajte temperaturo kave v meniju programiranja. (glejte »9. Nastavitveni meni«).
- Med delovanjem se grelnik skodelic (A4) segreje: nanj torej postavite skodelice za uporabo.

5. KAKO PRIPRAVITI EKSPRESNO KAVO Z BLAZINICAMI

1. Vstavite filter za kavo in blazinice (C4) v nosilec filtra (C1).
2. Vstavite kavno blazinico in jo kar se da dobo centrirajte nad filtrom (sl. 11). Za pravilno namestitev blazinic v filtru sledite navodilom na ovitku kavnih blazinic.
3. Pritrdite nosilec filtra na napravo (sl. 9).
4. Skodelico postavite pod dulec čaše filtra.
5. Prepričajte se, da svetijo lučke tipk za točenje kave, nato pritisnite topko za točenje  (B1).
6. Aparat natoči kavo in nato samodejno prekine s točenjem.
7. Za odvzem čaše filtra obrnite ročaj z desne proti levi.

5.1 Izberite kapsulo

uporabljajte le kapsule, ki so skladne s standardom ESE: ta je naveden na ovitkih s znakom:



Standard E.S.E. je sistem, ki se ga poslužujejo največji proizvajalci kavnih kapsul in ki omogoča pripravo ekspresne kave na preprost in čist način.



Opomba:

- **Pri uporabi kapsul je mogoče pripraviti le eno kavo naenkrat.**
- Med pripravo kave lahko to kadarkoli prekinete s pritiskom tipke za točenje, ki ste jo predhodno pritisnili.
- Če želite povečati količino kave v skodelici, takoj po končanem točenju (v roku 3 sekund) pridržite tipko za točenje, ki ste jo prej pritisnili; točenje se po nekaj sekundah samodejno prekine.
- Da bi se izognili brizganju tekočine, čaše filtra nikoli ne snemite med samo pripravo napitka, po točenju vedno počakajte nekaj sekund.
- Glejte razdelek »4.2 Nasveti za toplejšo kavo«.

6. PROGRAMIRANJE KOLIČINE KAVE V SKODELICI

Aparat je tovarniško nastavljen za točenje standardnih količin. Če želite te količine spremeniti, naredite naslednje:





1. Skodelico ali skodelici postavite pod cevki čaše filtra (C1).
2. Pritisnite tipko, ki jo želite programirati ( ali ) in jo držite pritisnjeno.
3. Aparat prične točiti kavo in druga tipka za točenje kave utripa ter s tem javlja, da se aparat nahaja v načinu programiranja.
4. Takoj, ko je zelena količina kave v skodelici dosežena, spustite tipko; točenje se prekine in signalna lučka utripa ter s tem javlja, da je podatek o količini pravilno shranjen.

	Tovarniška količina	Nastavljiva količina
	35 ml	od \approx 15 do \approx 90 ml
	70 ml	od \approx 30 do \approx 180 ml





7. KAKO PRIPRAVITI KAPUČINO

1. Pripravite ekspresno kavo kot opisano v prejšnjem poglavju, uporabite dovolj veliko skodelico. Če želite uporabiti visoke kozarce, odstranite posodo za zbiranje vode in postavite kozarec na ustrezen pladenj (A10);
2. Pritisnite tipko  (sl. 12): signalna lučka utripa;
3. Med tem napolnite posodo s približno 100 grami mleka za vsak kapučino, ki ga želite pripraviti. Če želite pripraviti gosto in homogeno peno, morate uporabiti posneto ali

delno posneto mleko s temperaturo iz hladilnika (približno 5° C). Pri izbiri velikosti posode upoštevajte, da se prostornina mleka poveča 2 do 3 krat (sl. 13).

4. Prepričajte se, da je zaporka naprave za kapučino (A14) v položaju "CAPPUCCINO" (slika 14);
5. Počakajte, da signalna lučka tipke  zasveti neprekinjeno, kar pomeni, da je v grelniku idealna temperatura za pripravo pare.
6. Pod napravo za kapučino postavite posodo in obrnite gumb za paro za nekaj sekund, da izločite morebiti prisotno vodo v sami cevi. Zaprite gumb.
7. Posodo z mlekom postavite pod napravo za kapučino.
8. Potopite napravo za kapučino v posodo z mlekom in pri tem pazite, da ne potopite zaporke črne barve (sl. 15). Obrnite gumb za paro v položaj /. Iz naprave za kapučino izhaja para, ki pretvori mleko v kremno peno ter mu poveča prostornino (slika 16). Da bi dobili bolj kremasto peno potopite napravo za kapučino v mleko in obračajte posodo s počasnimi gibi od spodaj navzgor.
9. Ko dosežete temperaturo (idealna vrednost je 60 °C) in želeno gostoto kreme, prenehajte točiti paro tako, da zavrtite gumb za paro v položaj .
10. Spenjeno mleko vlijte v skodelico s predhodno pripravljeno ekspresno kavo. Kapučino je pripravljen: sladkajte po osebnem okusu in če želite, ga posipajte s čokolado v prahu.

Opomba:

- če želite pripraviti več kapučinov, najprej pripravite vse kave in šele nato pripravite spenjeno mleko za vse kapučine;
- Za izhod iz funkcije pare pritisnite kateri koli gumb. Signalni lučki  in  utripata in s tem nakazujeta, da je potrebno gumb za paro znova zapreti (simbol ). Če lučki  in  utripata pomeni, da je temperatura previsoka za točenje kave glejte razdelek '7.3 Cikel hlajenja'.

Priporočamo, da paro ne točite več kot 60 sekund.

7.1 Priprava vročega mleka (hot milk)

Vroče mleko brez penjenja pripravite kot je opisano v prejšnjem podglavju; prepričajte se, da se zaporka nastavka za kapučino (A14) nahaja v zgornjem položaju, torej v položaju "HOT MILK".

7.2 Čiščenje nastavka za kapučino po vsaki uporabi

Pozor:

Iz higienskih razlogov vam priporočamo, da nastavek za kapučino očistite po vsaki uporabi.



Naredite kot sledi:



1. Za nekaj sekund spustite paro (točke 2, 5 in 6 iz prejšnjega poglavja) tako, da zavrtite ročko za paro. Tako bo naprava

za kapučino izpustila morebitno mleko, ki bi lahko ostalo v cevi. Ugasnite aparat s pritiskom na tipko ON/OFF.





2. Počakajte nekaj minut, da se nastavek za kapučino ohladi; z eno roko trdno držite cev nastavka za kapučino in z drugo sprostite sam nastavek za kapučino tako, da ga obrnete v desno ter ga nato ga izvlecite navzdol (slika 17).
3. Odstranite gumijasto šobo s cevi za točenje tako, da jo povlečete navzdol (slika 18).
4. Zaporko potisnite navzgor in preverite, da odprtine, s puščico označene na sliki 19, niso zamašene. Če je potrebno, jih očistite z iglo;
5. Znova vstavite šobo, premaknite zaporko navzdol in znova vstavite nastavek za kapučino na šobo tako, da ga obrnete in potisnete navzgor, dokler se ne priklipo.

7.3 Cikel ohlajanja

Če po uporabi funkcije pare obe lučki  in  hkrati utripata, pomeni, da je treba kotel ohladiti, da se doseže pravilna temperatura za pripravo espressa, nadaljuj kot sledi:

- pod nastavek za kapučino postavite posodo;
- odprite ročko za paro za točenje pare in tople vode: lučka  utripa;
- ko lučki ( in ) utripata, se je kotel ohladil: zaprite ročko za paro (ko se je kotel ohladil, se točenje prekine). Aparat je sedaj pripravljen za uporabo.









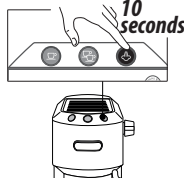

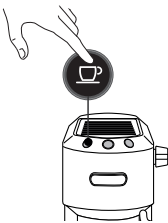

8. PRIPRAVA VROČE VODE

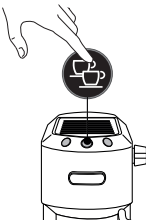
1. Podstavite posodo pod točilec za toplo vodo/paro.
2. Počakajte, da se lučki za točenje kave  in  vklopita.
3. Obrnite gumb za paro (A11) v položaj /. Topla voda bo izhajala iz cevke za izhod tople vode/pare.
4. Da bi prekinili izhod tople vode zavrtite ročko na položaj .

Priporočamo vam, da pustite iztekati največ 60 sekund.

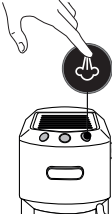
9. NASTAVITVENI MENI

1. Vstopite v meni:	
Ma 10 sekund držite pritisnjeno tipko  , dokler tri tipke zaporedno utripajo:	
→	

2. Izberite nastavitve, ki jo želite prilagoditi		
Ustrezna nastavitve	Pritisnite za izbiro nastavitve	Pritisnite za spreminjanje nastavitve
Temperaturre infuzije	 <p>Ta temperatura se nanaša na vodo v termobloku. Zato se razlikuje od temperature napitka v skodelici ali od temperature, izmerjene, ko pijača priteče iz dulec čaše filtra.</p>	Pritisnite  za izbiro nizke temperature
		Pritisnite  za izbiro srednje temperature
		Pritisnite  za izbiro visoke temperature
Trdota vode		Pritisnite  za izbiro majhne trdote
		Pritisnite  za izbiro srednje trdote
		Pritisnite  za izbiro velike trdote
Avtomatski izklop		Pritisnite  za izbiro 9 minut (* 5 min)
		Pritisnite  za izbiro 30 minut (* 90 min)
		Pritisnite  za izbiro 3 ur



3. Zapustite meni
Po 15 sekundah nedejavnosti aparat samodejno zapusti meni z nastavitvami.

(*) Samo za modele EC685 EX4, EC685 EX4, EC785 EX4





Opomba:

- Lučka spremenjene nastavitve hitro utripa, da potrdi spremembo.
- Po 15 sekundah nedejavnosti aparat samodejno zapusti meni nastavitvev in je pripravljen za uporabo.

10. DEFAULT VALUES (RESET)

S tem postopkom se aparat ponastavi na tovarniške vrednosti.

To opravite na naslednji način:

1. Namestite cevko za toplo vodo/paro na pladenj za zbiranje kapljavine (A9);
2. Vstopite v meni programiranja;
3. Obrnite gumb za paro (A11) v položaj /☺;
4. Pritisnite tipko . Tri signalne lučke utripajo sočasno, kar potrjuje vzpostavitev originalnih nastavitvev.
5. Signalni lučki  in  utripata in s tem nakazujeta, ga je treba gumb znova zapreti (simbol ○).

Ko gumb za paro zaprete, je aparat pripravljen za uporabo.

11. ČIŠČENJE APARATA

Naslednje dele aparata je potrebno redno čistiti:

- posoda za zbiranje kapljavine (A9)
- filtri kave (C2), (C3) in (C4);
- dulec za kavo (A5);
- rezervoar vode (A3);
- T očilec tople vode/pare kot navedeno v poglavju »7.2 Čiščenje nastavka za kapučino po vsaki uporabi«;

Pozor!

- Nobena komponenta ali pripomoček aparata ni primerna za pranje v pomivalnem stroju.
- Za čiščenje naprave ne uporabljajte topil, grobih detergentov ali alkohola.
- Za odstranjevanje oblog ali usedlin kave ne uporabljajte kovinskih predmetov, ker bi lahko odrgnili kovinske ali plastične površine.
- Po obdobjih neuporabe, ki so daljši od enega tedna, je priporočljivo, da pred ponovno uporabo aparata opravite izpiranje, kot je opisano v poglavju »3. Prvi vklop aparata«.

Nevarnost!

- Med čiščenjem aparata nikoli ne potaplajte v vodo, to je električni aparat.
- Pred katerim koli postopkom čiščenja zunanjih delov aparata, ugasnite aparat, izvlecite vtič iz vtičnice in pustite, da se aparat ohladi.

11.1 Čiščenje posode za zbiranje vode

Pozor!

Posoda za zbiranje tekočine je opremljena s plovcem (rdeče barve) za prikaz nivoja v njej zbrane vode. Preden ta indikator seže izven pladnja za skodelice (sl. 20), morate posodo izprazniti in očistiti, sicer se voda lahko zlije čez rob in poškoduje aparat, odlagalno površino in območje okrog nje.

1. Odstrani posodo (A9) (slika 21).
2. Odstranite rešetko za skodelice (A7), odstranite vodo in s krpo očistite posodo, nato znova sestavite pladenj za zbiranje tekočine. Izvlecite rešetko za vrčke ali kozarce (A10), očistite jo vodo, osušite in znova vstavite;
3. Znova vstavite posodo za zbiranje tekočine.

11.2 Čiščenje kavnih filtrov

Kavni filtri so zasnovani za pripravo najboljše možne kreme za kavo. Da bi ohranili njihovo učinkovitost, morajo biti filtri vedno čisti in brez ostankov kave.

- Po vsaki uporabi filter operi z obilo tekoče vode (sl. 23), nato pritisni perforirani filter, da se prepričaš, da je pravilno vstavljen v njegov sedež.
- Preverite, ali je luknja na zadnji strani filtra (glej sl. 24) brez ostankov.

Če je filter še vedno zamazan ali vsaj enkrat na mesec, očistite filtre za kavo na naslednji način:

1. Perforirani filter izvlecite s potegom za jeziček (slika 22).
2. Filtre operi s tekočo vodo (slika 23).
3. Prepričajte se, da luknje niso zamašene. Po potrebi očisti z iglo (slika 24).
4. Osušite s krpo.
5. Ponovno vstavi perforiran filter v njegov sedež in pritisni do konca.

Filter kapsul

Operite s tekočo vodo. Prepričajte se, da luknje niso zamašene. Po potrebi očistite z iglo (slika 23-24).

11.3 Čiščenje dulca za kavo

Vsakih 200 kav operite tako, da iz dulca natočite približno 0,5 l vode (pritisnite gumb za točenje kave brez uporabe mlete kave).

11.4 Drugo čiščenje

1. Za čiščenje aparata ne uporabljajte topil ali abrazivnih detergentov. Dovolj bo, da uporabite vlažno in mehko krpo.
2. Redno čistite čašo filtra.

11.5 Čiščenje rezervoarja vode

1. Rezervoar za vodo redno čistite (približno enkrat mesečno) in ob vsaki zamenjavi filtra za mehčanje vode (*če je prisoten) z vlažno krpo ter nekoliko blagega čistila;
2. Odstranite filter (če je prisoten) in ga splaknite pod tekočo vodo;

3. Filter (*če je prisoten) znova namestite, napolnite rezervoar s svežo vodo ter ga vstavite;
4. (samo pri modelih s filtrom za mehčanje) Natočite 100 ml vode.

12. ODSTRANJEVANJE VODNEGA KAMNA

Ko utripa oranžna lučka, ki ustreza gumbu , izvedite odstranjevanje vodnega kamna.

Pozor!

- Pred uporabo preberite navodila in etiketo sredstva za odstranjevanje vodnega kamna (C9), navedeno na ovitku samega sredstva.
- Priporočamo le uporabo sredstva za odstranjevanje vodnega kamna De'Longhi. Uporaba neprimernih sredstev za odstranjevanje vodnega kamna, tako kot tudi neredno odstranjevanje, lahko povzroči pojav napak, ki jih ne krije garancija proizvajalca.
- Sredstvo za odstranjevanje vodnega kamna lahko poškoduje občutljive površine. Če se izdelek po nesreči razlije, takoj osušite.

Za odstranjevanje vodnega kamna

Sredstvo za odstranjevanje vodnega kamna	Odstranjevalec vodnega kamna De'Longhi
Posoda	Prostornina 1 l
Čas	~25 min

1. Prepričaj se, da držalo filtra ni zataknjeno in postavi posodo pod dulec tople vode in pod prho kotla.
2. Sredstvo za odstranjevanje vodnega kamna nalij v rezervoar, razredči jo z vodo (posodo napolni do nivoja MAX) (sl. 25)

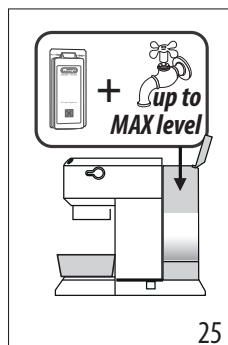

3. Gumb držite pritisnjen  10 sekund, dokler 3 lučke ne utripajo zaporedno.
4. Obrnite gumb pare na .

5. Pritisnite tipko  za začetek postopka odstranjevanja vodnega kamna.
6. Začne se program odstr. vodnega kamna, dekalifikacijska tekočina izhaja iz točilca tople vode/pare. Program za odstranjevanje vodnega kamna v presledkih samodejno opravi celo vrsto izpiranj, da odstranite ostanke vodnega kamna iz notranjosti kavnega aparata, dokler se rezervoar ne izprazni.

Opomba:





Med odstranjevanjem vodnega kamna, da očistite tudi obtok kave, **občasno zaprite gumb za paro**, da iz dulca za kavo odstranite majhne količine sredstva.

Točenje se prekine in oranžna lučka  utripa ter s tem javlja, da cikel odstranjevanja vodnega kamna še vedno poteka.

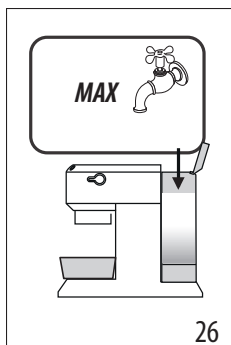
Zdaj je treba opraviti izpiranje.

7. Izprazni posodo, ki si jo uporabil za zbiranje tekočine za odstranjevanje kotlova, ter jo namesti pod dulca.



8. Aparat je pripravljen za izpiranje s svežo, čisto vodo. Odstranite rezervoar za vodo, ga izpraznite, sperite s tekočo vodo, napolnite s svežo vodo do nivoja MAX (sl. 26) in ga vstavi ponovno v napravo.
9. Prepričajte se, da je gumb za paro v položaju , nato pritisnite tipko  za zagon izpiranja. Med odstranjevanjem vodnega kamna, da očistite tudi obtok kave, **občasno zaprite gumb za paro**, da iz dulca za kavo odstranite majhne količine vode.
10. Opravite še drugo izpiranje od točke 7 do 9, pri čemer vstavite tudi filter (če je bil prej vstavljen).
11. Ko je rezervoar za vodo prazen, oranžna lučka ugasne in odstranjevanje vodnega kamna je končano. Lučki  in  utripata.

12. Zapri ročko za paro tako, da jo zavrtiš v položaj .
13. Napolnite rezervoar s svežo vodo.

Aparat je sedaj pripravljen za uporabo.

Opomba:







- Če se cikel odstranjevanja vodnega kamna ne zaključi pravilno (npr. zaradi izpada napajanja z električno energijo) je priporočljivo ponoviti.

Samo za modele EC685 EX4, EC685 EX4, EC785 EX4:

Če se funkcija odstranjevanja vodnega kamna pomotoma aktivira, jo lahko zaustavite tako, da gumb  držite pritisnjen vsaj 10 sekund.

V primeru, da cikel odstranjevanja vodnega kamna ni zaključen zaradi izpada elektrike, bo aparat po ponovni vzpostavitvi napajanja še vedno v načinu odstranjevanja vodnega kamna: zato počakajte na konec cikla odstranjevanja vodnega kamna in aparat bo takrat "pripravljen za uporabo".

13. POMEN SIGNALNIH LUČK

Signalne lučke	Postopek	Pomen
	Vklop stikala ON/OFF	Aparat izvaja samodejno diagnosticiranje, javljeno z zaporednim utripanjem signalnih lučk
	Aparat je vklopljen	Signalne lučke utripajo: aparat se segreva za pripravo kave Stalne signalne lučke: aparat je pripravljen za pripravo kave
	Odprt gumb za paro	Utripajoče lučke: zaprite gumb za paro
	Potreben je cikel hlajenja	Naredite, kot je opisano v odst. »7.3 Cikel ohlajanja«.
	Rezervoar za vodo je prazen ali pa aparat ne toči kave	Lučke hitro utripajo. Glejte pog. »3. Prvi vklop aparata«
	Zahtevana je funkcija pare	Signalna lučka utripa: aparat se segreva za pripravo pare Stalna signalna lučka: aparat je pripravljen za pripravo pare
 <p><i>oranžna barva utripajoča</i></p>	Potrebno je opraviti odstranjevanje vodnega kamna	Izvedba odstranjevanja vodnega kamna: postopek je zaključen, ko signalna lučka  ugasne.

14. ČE KARKOLI NE DELUJE

Težava	Vzrok	Rešitev
Ekspresna kava ne izhaja več	Odsotnost vode v rezervoarju	Napolnite rezervoar
	Odprtini za točenje kave čaše filtra sta zamašeni	Očistite odprtine šob na čaši filtra
	Filter je zamašen ali manjka perforirani filter	Opravite čiščenje, kot je opisano v odst. »11.2 Čiščenje kavnih filtrov«
	Rezervoar je slabo vstavljen in ventila na dnu nista odprta	Rahlo pritisnite na rezervoar, da se odpreta ventila, ki se nahajata na njegovem dnu
	Vodni kamen v vodni napeljavi	Opravite odstranjevanje vodnega kamna, kot je opisano v odst. »12. Odstranjevanje vodnega kamna«
Ekspresna kava kaplja na robu čaše filtra, namesto skozi šobo	Čaša filtra je slabo vstavljena ali umazana	Čašo filtra pravilno namestite in jo do konca zategnite
	Tesnilo grelnika ni več elastično ali je umazano	Aparat odnesite v servisni center, kjer naj zamenja- jo tesnilo grelnika
	Odprtini na čaši filtra sta zamašeni	Očistite odprtine šob na čaši filtra
	Filter je zamašen ali manjka perforirani filter	Opravite čiščenje, kot je opisano v odst. »11.2 Čiščenje kavnih filtrov«
Čaša filtra se ne priklopi na aparat	V filtru je preveč kave	Uporabite merico iz pribora in se prepričajte, ali uporabljate za vrsto priprave pravi filter
Krema na kavi je svetle barve (kava hitro izteka skozi šobo)	Mleta kava je premalo stisnjena	Kavo v filtru bolj potlačite
	Količina mlete kave je majhna	Dodajte več mlete kave
	Kava je pregrobo zmleta	Uporabljajte samo mleto kavo za aparate za pripra- vo ekspresne kave
	Kakovost mlete kave ni ustrezna	Uporabite drugo vrsto mlete kave
Kavna krema je temne barve (kava počasi teče skozi šobo)	Mleta kava je premočno potlačena	Kavo manj potlačite
	Količina mlete kave je prevelika	Zmanjšajte količino mlete kave
	Sito grelnika je zamašeno	Opravite čiščenje, kot je opisano v odst. »11.3 Čiščenje dulca za kavo«
	Filter je zamašen	Opravite čiščenje, kot je opisano v odst. »11.2 Čiščenje kavnih filtrov«
	Kava je predrobno zmleta	Uporabljajte samo mleto kavo za aparate za pripra- vo ekspresne kave
	Mleta kava je predrobna ali vlažna	Uporabljajte samo mleto kavo za aparate za pripra- vo ekspresne kave, ki naj ne bo preveč vlažna
	Vodni kamen v vodni napeljavi	Očistite vodni kamen kot opisano v poglavju »12. Odstranjevanje vodnega kamna«
→		

Težava	Vzrok	Rešitev
Po pripravi kave ostane filter prilepljen na sito grelnika		Znova vstavite čašo filtra, pripravite kavo, nato odstranite čašo filtra
Aparat ne toči nobene pijače in vse lučke utripajo nekaj sekund	Odsotnost vode v rezervoarju	Napolnite rezervoar vode
	Rezervoar je slabo vstavljen in ventila na dnu nista odprta	Rahlo pritisnite na rezervoar, da se odpreta ventila, ki se nahajata na njegovem dnu
	Sito grelnika je zamašeno	Opravite čiščenje, kot je opisano v odst. »11.3 Čiščenje dulca za kavo«
	Filter je zamašen	Opravite čiščenje, kot je opisano v odst. »11.2 Čiščenje kavnih filtrov«
	Vodni kamen v vodni napeljavi	Opravite odstranjevanje vodnega kamna, kot je opisano v odst. »12. Odstranjevanje vodnega kamna«
Aparat ne deluje in vse signalne lučke utripajo		Aparat takoj izklopite in se obrnite na pooblaščen servisni center
Pri pripravi kapučina se mleko ne speni	Zaporka je v položaju "HOT MILK" (VROČE MLEKO)	Zaporko potisnite v položaj "KAPUČINO"
	Mleko ni dovolj hladno	Vedno uporabljajte mleko s temperaturo hladilnika
	Nastavek za kapučino je umazan	Opravite čiščenje nastavka za kapučino, kot je opisano v odst. »7.2 Čiščenje nastavka za kapučino po vsaki uporabi«
	Vodni kamen v vodni napeljavi	Opravite odstranjevanje vodnega kamna, kot je opisano v odst. »12. Odstranjevanje vodnega kamna«

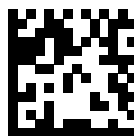

Register Now 
www.delonghi.com/register