

EC685 EC695 EC785

KAFFEMASKIN

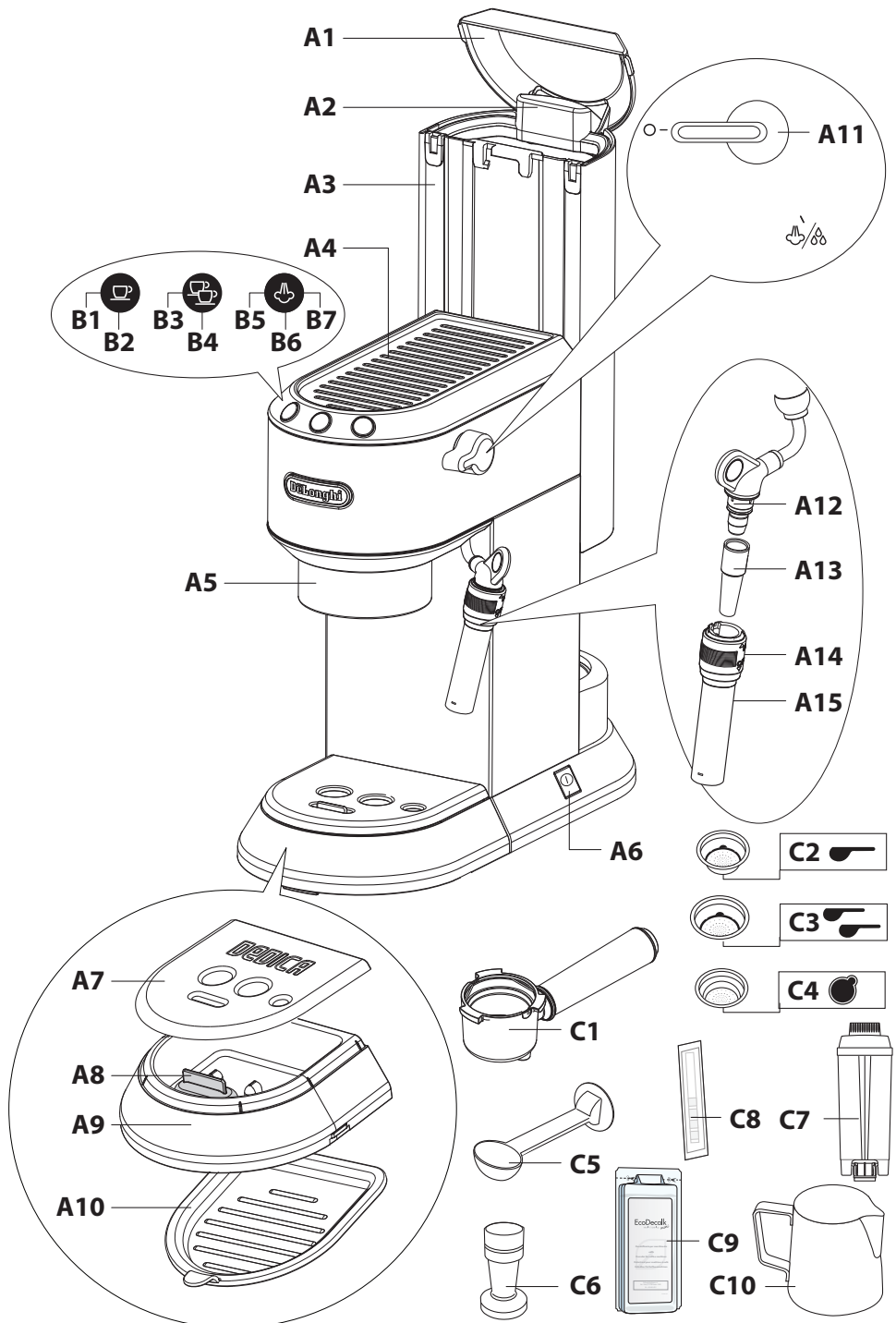

DeLonghi

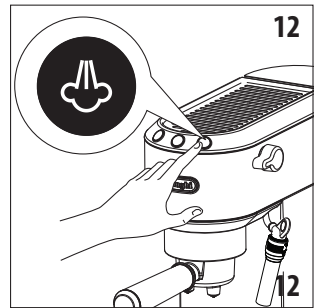
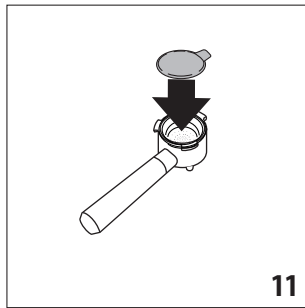
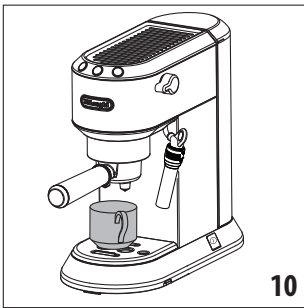
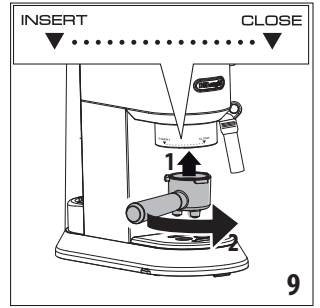
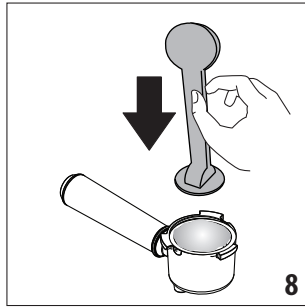
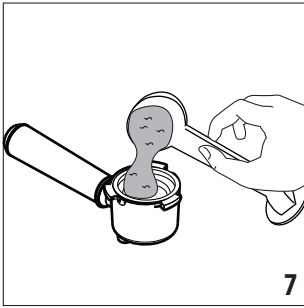
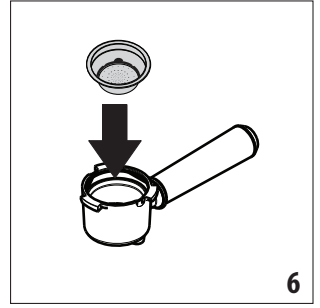
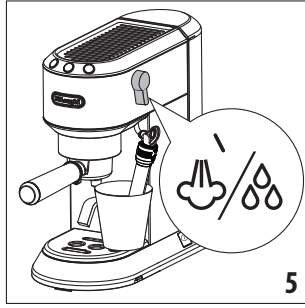
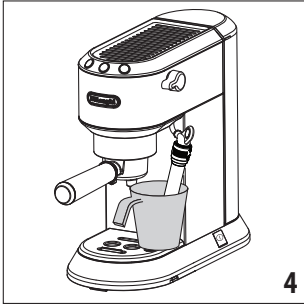
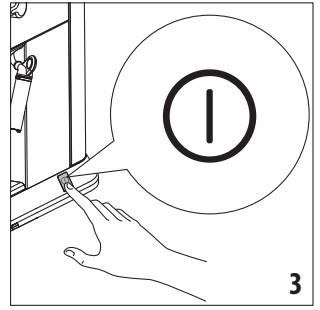
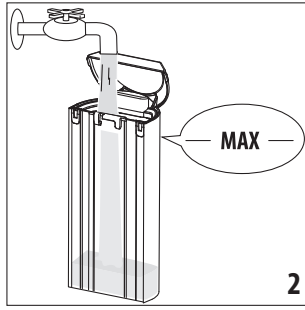
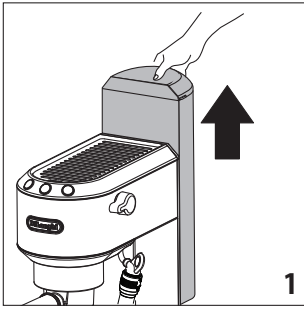



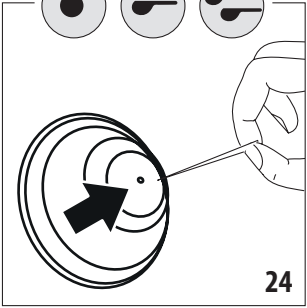
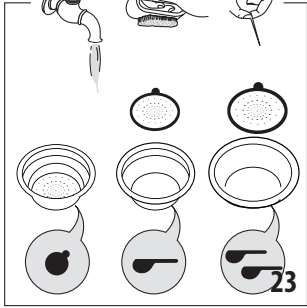
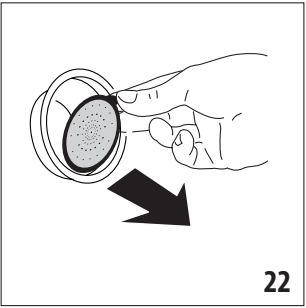
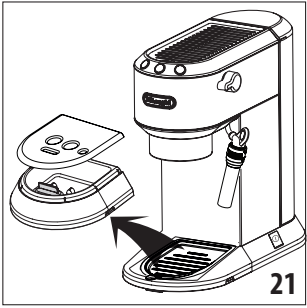
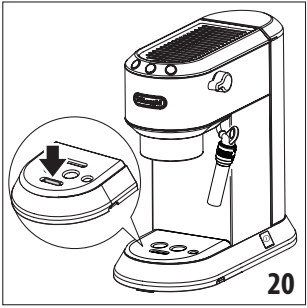
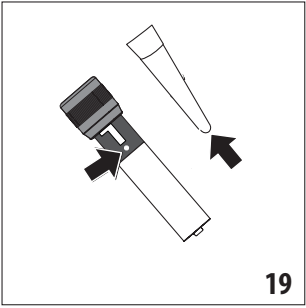
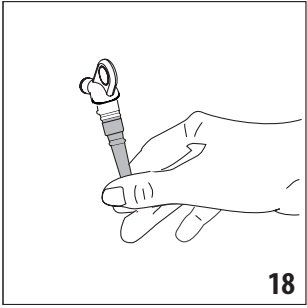
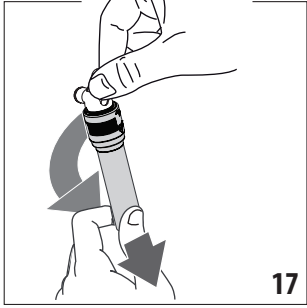
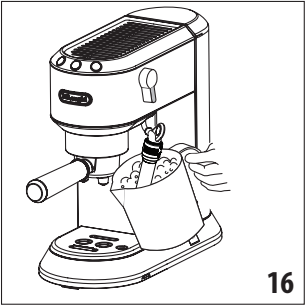
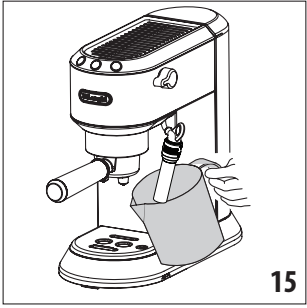
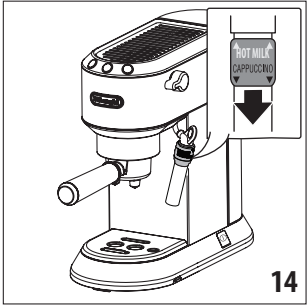
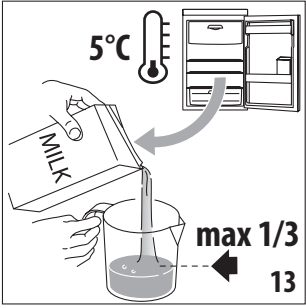

Før apparatet tas i bruk, les alltid heftet med sikkerhetsadvarsler.

1. BESKRIVELSE



1.1 Beskrivelse av apparatet - A

- A1. Lokk vannbeholder
- A2. Håndtak på vannbeholder
- A3. Vannbeholder
- A4. Koppevarmer
- A5. Kaffeuttak
- A6. Hovedbryter (ON/OFF)
- A7. Kopperist
- A8. Vannnivåindikator for dryppeskål
- A9. Dryppeskål
- A10. Brett for mugge eller glass (Kun på utvalgte modeller)
- A11. Damputtaksbryter
- A12. Uttak for varmt vann/damp
- A13. Dyse for varmt vann/damp
- A14. Skrukrans på melkeskummer
- A15. Varmtvanns-/dampprør

1.2 Beskrivelse av kontrollpanel - B

- B1. Valgtast 1 kopp
- B2. "ON"-lampe (hvit) integrert i tasten
- B3. Valgtast 2 kopper
- B4. "ON"-lampe (hvit) integrert i tasten
- B5. Dampast
- B6. "ON"-lampe (hvit) integrert i tasten
- B7. Avkalkingslampe (oransje)

1.3 Beskrivelse av tilbehør - C

- C1. Filterholder
- C2. Filter 1 kopp (symbol  under filteret)
- C3. Filter 2 kopper (symbol  under filteret)
- C4. Filter for kaffeputer (symbol  under filter) (Kun på utvalgte modeller)
- C5. Måleskje/stamper (Kun på utvalgte modeller)
- C6. Stamper (Kun på utvalgte modeller)
- C7. Avherdingsfilter (medfølger ikke, kan kjøpes hos autorisert forhandler)
- C8. Vannhardhetstest
- C9. Avkalkingsmiddel (Kun på utvalgte modeller)
- C10. Melkekanne (Kun på utvalgte modeller)

NB: For å finne modelltype henvises det til merkeskiltet under apparatet.

1.4 Rengjøringstilbehør medfølger ikke, anbefalt av produsenten

For ytterligere informasjon henvises det til Delonghi.com.

 **Avherdingsfilter**
EAN: 8004399327252

2. KLARGJØRING AV APPARAT

Rengjør i lunkent vann og skånsomt vaskemiddel, og gjør deretter som følger:











1. Trekk ut vannbeholderen (A3) (fig. 1) og fyll den med ferskt og rent vann, og se til at nivåmerkingen med teksten MAX ikke overskrides (fig. 2).
2. Sett beholderen tilbake på plass ved å presse den lett nedover slik at ventilen nederst på selve tanken åpnes.

OBS! *Apparatet må aldri startes opp uten beholder eller uten at det er vann i beholderen.*

NB! *Vi anbefaler at vannhardheten stilles inn ved å følge prosedyren i kapittel "9. Programmeringsmeny".*

3. FØRSTE GANGS OPPSTART AV APPARATET

Når maskinen tas i bruk for første gang må man skylle apparatets innvendige kretser som følger:

1. Sett støpslet inn i kontakten. Trykk på hovedbryteren (A6) (fig. 3).
2. Apparatet utfører en selvd Diagnose og de tre tastene vil blinke i sekvens   
3. Lampene  og  blinker for å vise at apparatet varmes opp til riktig temperatur. Når lampene lyser uavbrutt er apparatet klart til å skylle kretsen.
4. Hekt filterholderen fast på maskinen: Rett inn håndtaket på filterholderkoppene med "INSERT" og vri grepet mot høyre inntil det er rettet inn med posisjonen "CLOSE" (fig. 9).
5. Sett en beholder på minst 0,5 liter under kaffeuttaket (A5) og varmtvanns-/damputtaket (fig. 4).
6. Trykk på tasten . Gjenta denne operasjonen 5 ganger.
7. Vri dampbryteren (A11) til posisjon  (fig. 5) og ta ut varmt vann. Apparatet avbryter uttaket automatisk og lampene  og  blinker. Sett bryteren tilbake til posisjon . Dette vil gjøre det mulig å fjerne vannet i røret før det slippes ut damp.

Apparatet er nå klart til bruk.

NB! *Det er helt normalt hvis det finnes vann i kammeret under beholderen. Dette kammeret må tørkes av med en ren svamp.*

4. TILBEREDELSE AV KAFFE

1. Sett inn filteret for malt kaffe (C2) eller (C3) i filterholderen (C1) (fig. 6).
2. Fyll filteret med malt kaffe (fig. 7). Se til at kaffen som brukes er av fin type spesifikk for espresso.
3. Den malte kaffen må fordeles likt og presses ned med stamperen (C5) eller (C6) (fig. 8). Se til at kaffen befinner seg på nivå etter pressing. Det kan være nødvendig å tilsette mer kaffe.
4. Fjern eventuelle kafferester på kanten av filterholderen og hekt denne på maskinen (fig. 9).

5. Sett koppen eller koppene under tutene på filterholderen
6. Se til at kaffeuttakstastene lyser og trykk deretter på uttakstasten  (B1) eller  (B3).
7. Apparatet starter tilberedelsen og avbryter den automatisk.
8. For å hekte av filterholderen vrir man grepet fra høyre mot venstre.

NB:

- For en korrekt funksjon må man påse at filteret ikke inneholder rester etter kaffepulver før det fylles med malt kaffe.
- Mens maskinen tilbereder kaffe, kan flyten stanses når som helst ved å trykke på uttakstasten som ble trykket tidligere.
- Så snart tilberedelsen er ferdig, og dersom man vil øke mengden i koppen, trenger man bare å holde inne en av tastene for kaffeuttak (innen 3 sekunder). Tilberedelsen avbrytes automatisk etter noen sekunder.
- For å unngå sprut må man aldri hekte av filterholderen mens maskinen tilbereder kaffe. Vent alltid noen sekunder etter at tilberedelsen er fullført.

4.1 Kaffen må presses:

Det er svært viktig at kaffen presses sammen når man tilbereder espresso.

- Hvis man presser ned for mye vil kaffen skilles ut langsomt og kaffen vil være svært sterk.
- Hvis man presser ned for lite vil kaffen skilles ut hurtig og kaffen vil være svært mild.

4.2 Anbefalinger for en varmere kaffe

- Varm opp koppene før det tilberedes kaffe, ved å skylle i litt varmt vann.
- Hekt filterholderen fast til maskinen (C1) med filteret (C2) eller (C3) innsatt, **uten å tilsette kaffe**. Bruk samme kopp som anvendes til å tilberede kaffe. Trykk på tasten for 1 kopp og la apparatet skille ut varmt vann slik at koppen varmes opp.
- Foreta en økning av kaffetemperaturen i programmeringsmenyen (se "9. Programmeringsmeny").
- Når maskinen er i funksjon vil koppevarmeren (A4) bli varm. Sett koppene som skal brukes på denne.

5. HVORDAN TILBEREDE ESPRESSO MED KAPSLER.

1. Sett inn filter for kaffeputer (C4) i filter holderen (C1).
2. Sett inn kapselen så sentralt som mulig over filteret (fig. 11). Følg alltid anvisningene på pakken slik at kapslene plasseres korrekt på filteret.
3. Fest filterholderen til maskinen (fig. 9).
4. Sett koppen under tutene på filterholderen.
5. Se til at kaffeuttakstastene lyser og trykk deretter på uttakstasten  (B1).

6. Apparatet starter tilberedelsen og avbryter den automatisk.
7. For å hekte av filterholderen vrir man grepet fra høyre mot venstre.

5.1 Velg pute



og bruk utelukkende kaffeputer som er ESE-godkjente. Dette oppgis på pakken med følgende merke. ESE-standard er et system som brukes av de største kapselproducentene, og garanterer en enkel og ren espresso.



NB!

- **Når man bruker kaffeputer kan man foreta et enkelt uttak av gangen.**
- Mens maskinen tilbereder kaffe, kan flyten stanses når som helst ved å trykke på uttakstasten som ble trykket tidligere.
- Så snart tilberedelsen er ferdig, og dersom man vil øke mengden i koppen, trenger man bare å holde inne en av tastene for kaffeuttak (innen 3 sekunder). Tilberedelsen avbrytes automatisk etter noen sekunder.
- For å unngå sprut må man aldri hekte av filterholderen mens maskinen tilbereder kaffe. Vent alltid noen sekunder etter at tilberedelsen er fullført.
- Se del "4.2 Anbefalinger for en varmere kaffe".

6. PROGRAMMERING AV KAFFEMENGDE I KOPPEN

Maskinen er forhåndsinnstilt av produsenten for å skille ut standard mengder. Ønsker man å endre denne mengden gjør man som følger:

1. Sett en eller to kopper under tutene på kaffefilteret (C1).
2. Trykk på tasten man ønsker å programmere ( eller ) og hold den inne.
3. Maskinen skiller ut kaffe mens den andre knappen blinker for å varsle om at maskinen befinner seg i programmeringsmodus.
4. Når man har nådd ønsket mengde kaffe i koppen slippes knappen opp. Tilberedelsen avbrytes av en blinkende lampe som betyr at mengden er blitt korrekt programmert.





	Standard-mengde	Programmerbar mengde
	35 ml	fra ≈ 15 til ≈ 90 ml
	70 ml	fra ≈ 30 til ≈ 180 ml

7. HVORDAN TILBEREDE CAPPUCCINO

1. Espresso tilberedes på samme måte som i forrige paragraf. Bruk kopper av passende størrelse. Hvis man ønsker å bruke høye glass må man først fjerne dryppeskållen og sette glasset på brettet (A10).

- Trykk på tasten  (fig. 12). Lampen blinker.
- I mellomtiden fylles en beholder med cirka 100 gram melk for hver kopp cappuccino man ønsker å tilberede. For å oppnå et skum som er tykkere eller mer homogent må man bruke skummet melk eller lettmelk som holder kjøleskaps-temperatur (cirka 5°C). Bruk en passende beholder, husk at volumet vil øke med 2 til 3 ganger den opprinnelige mengden (fig. 13).
- Se til at skruhylsen på melkeskummeren (A14) er satt i nedre stilling "CAPPUCCINO" (fig. 14).
- Vent til den tilhørende tasten  lyser fast for å varsle at kjelen har nådd ideell temperatur for produksjon av damp.
- Sett en tom beholder under melkeskummeren og åpne bryteren noen sekunder for å skylle ut eventuelle vannrest-er i kretsen. Lukk bryteren.
- Sett beholderen med melk under melkeskummeren.
- Dypp melkeskummeren ned i melkebeholderen, pass på slik at den sorte hylsen ikke kommer i kontakt med melken (fig. 15). Vri dampbryteren til posisjon /☉. Damp kommer ut av melkeskummeren. Melken vil innta en kremet form og øke i volum (fig. 16). For å oppnå et mer kremet skum kan melkeskummeren dyppes ned i melken og bevege beholderen med langsomme bevegelser nedenfra og opp.
- Når ønsket temperatur (optimal verdi er 60°C) og krem-tykkelse er oppnådd kan damputtaket avbrytes ved å vri dampbryteren til posisjon ☉.
- Hell melken i koppen med espresso som ble tilberedt tidligere. Din cappuccino er nå klar. Tilsett ønsket mengde sukker, og bruk hvis ønskelig en liten mengde sjokoladepulver.

NB:

- Hvis man ønsker å tilberede flere Cappuccino, må man først tilberede alle kaffedrikkene, og deretter tilberede melken som skal brukes.
- For å gå ut av dampfunksjonen trykker man på en hvilken som helst knapp. Lampene  og  blinker for å vise at dampbryteren må lukkes (symbol ☉). Hvis lampene  og  blinker for å vise at temperaturen er for høy til å tilberede kaffe, henvises det til avsnitt '7.3 Kjølesyklus'.

Man anbefaler at damputtaket begrenses til 60 sekunder av gangen.

7.1 Tilberedelse av varm melk (hot milk)

For å tilberede varm melk uten skum følger man punktene i forrige paragraf. Se til at skruhylsen på melkeskummeren (A14) står i øvre stilling, i funksjon "HOT MILK".

7.2 Rengjøring av melkeskummer etter hver bruk"

OBS!



Av hygienehensyn anbefales det at melkeskummeren rengjøres etter bruk.

Gjør som følger:



- La det renne ut damp i noen sekunder (punkt 2, 5 og 6 i forrige paragraf) ved å vri på bryteren for damp. Med denne operasjonen vil melkeskummeren tømme ut alt vann som finnes på insiden. Slå av apparatet ved å trykke på tasten ON/OFF.
- Vent noen minutter slik at melkeskummeren kjøler seg ned. Bruk en hånd til å holde fast dysen/uttaket på melkeskummeren, og løsne selve melkeskummeren ved å vri den med klokkeretningen og dra den nedover (fig. 17).
- Ta ut dampdysen i gummi fra uttaksrøret ved å dra den nedover (fig. 18).
- Dra skruhylsen oppover og kontroller at sporene som angis med pilen i fig. 19 ikke er tette. Rengjør om nødvendig med en nål.
- Sett dysen tilbake på plass. Flytt skrukransen nedover og sett melkeskummeren på plass på dysen. Vri og press oppover inntil den fester seg.

7.3 Kjølesyklus

Hvis de to lampene  og  blinker samtidig etter at dampfunksjonen har vært i bruk, betyr det at dampkjelen må avkjøles for å nå korrekt temperatur for tilberedelse av espresso. Gjør som følger:









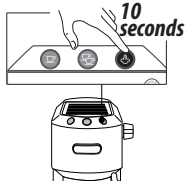

- Sett en beholder under melkeskummeren.
- Åpne dampbrytere for å skille ut damp og varmtvann: lampene  blinker.
- Når lampene ( og ) blinker betyr det at dampkjelen er avkjølt. Lukk igjen dampbryteren (når dampkjelen er avkjølt vil uttaket avbrytes). Maskinen er nå klar til bruk.



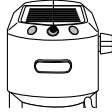

8. TILBEREDELSE AV VARMT VANN

- Sett en beholder under varmtvanns-/damputtaket.
- Vent til kaffeuttakslampene  og  tennes.
- Vri dampbryteren (A11) til posisjon /☉. Varmtvann kommer ut fra varmtvanns-/damputtaket.
- For å stanse varmtvannet setter man bryteren tilbake til posisjon ☉.

Man anbefaler at uttaket begrenses til 60 sekunder av gangen.

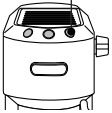
9. PROGRAMMERINGSMENY

1. Åpne menyen:		
Hold nede tasten  i 10 sekunder inntil de tre tastene begynner å blinke i rekkefølge:		
2. Velg innstillingen som skal reguleres		
Tilknyttet innstilling	Trykk for å velge innstilling	Trykk for å endre innstilling
Bryggetemperatur	 Denne temperaturen viser til vannet i thermoblock. Denne avviker fra temperaturen til drikken i koppen eller temperaturen som måles når drikken kommer ut fra uttaket i filterholderen.	Trykk på  for å velge Lav temperatur.
		Trykk på  for å velge Middels temperatur.
		Trykk på  for å velge Høy temperatur.
Vannhardhet	 	Trykk på  på for å velge Lav hardhet.
		Trykk på  for å velge Middels hardhet.
		Trykk på  for å velge Høy hardhet.
→		

Autostopp	 	Trykk på  for å velge 9 minutter (* 5 min)
		Trykk på  for å velge 30 minutter (* 90 min)
		Trykk på  for å velge 3 timer
3. Gå ut av menyen		
Etter 15 sekunders bruk vil maskinen gå automatisk til innstillingsmenyen.		

(*) Kun for modell EC685 EX4, EC685 EX4, EC785 EX4





NB!

- Lampen til innstillingen som er blitt endret blinker hurtig for å bekrefte endringen.
- Etter 15 sekunders bruk vil maskinen gå automatisk til innstillingsmenyen og er klar for bruk.

10. STANDARDVERDIER (RESET)

Med denne prosedyren vil maskinen gå tilbake til standardverdier.

Gjør som følger:

- Sett varmtvanns-/damputtaket på dryppeskålen (A9).
- Gå til programmeringsmenyen;
- Vri dampbryteren (A11) til posisjon /8.
- Trykk på tasten . De tre lampene blinker samtidig for å bekrefte tilbakestilling til standardverdier.
- Lampene  og  blinker for å vise at dampbryteren må lukkes (symbol ).

Når dampbryteren er lukket er apparatet klart til bruk.

11. RENGJØRING AV MASKINEN

Følgende deler på maskinen må rengjøres regelmessig:

- dryppeskålen (A9)
- Kaffeiltrene (C2), (C3) og (C4).
- Kaffeuttaket (A5)
- vannbeholder (A3)
- Varmtvanns-/damputtaket som vist i kapittel "7.2 Rengjøring av melkeskummer etter hver bruk".

OBS!!

- Ingen komponenter eller tilbehør kan vaskes i oppvaskmaskin.

- Ved rengjøring av maskinen må man ikke bruke løsemidler, skuremidler eller sprit.
- Ikke bruk metallgjenstander til å skrape løs avleiringer eller kafferester, dette kan lage riper i overflaten på maskindeler av metall eller plast.
- Hvis maskinen ikke brukes på mer enn en uke, anbefales det å utføre en skylning når maskinen slås på igjen, som vist i kapittel "3. Første gangs oppstart av apparatet".

Fare!

- Under rengjøringen må man ikke dyppe maskinen i vann. Det er et elektrisk apparat.
- Før man tar til med rengjøring av eksterne deler på apparatet, må man slå av maskinen og trekke ut støpselet, slik at maskinen kan avkjøles.

11.1 Rengjøring av dryppeskålen

OBS!

Dryppeskålen er utstyrt med en flottør (rødfarget) som viser nivået i maskinens vannbeholder. Før denne flottøren begynner å stikke ut fra koppebrettet (fig. 20), må man tømme skålen og rengjøre den. Hvis ikke kan det føre til at vannet renner over kanten og skader maskinen, benken den står på, eller området rundt.

1. Ta ut skålen (A9) (fig. 21).
2. Fjern kopperisten (A7), tørk av vannet og rengjør skålen med en klut. Sett deretter skålen sammen igjen. Trekk ut mugge-/glassristen (A10), rengjør med vann, tørk av og sett på plass.
3. For å ta ut dryppeskålen.

11.2 Rengjøring av kaffefilter

Kaffefiltrene er utviklet for å gi en så bra krem som mulig. For å holde dem i effektiv stand må filtrene alltid være rene og uten kafferester.

- Etter hver bruk må man skylle filteret i store mengder rennende vann (fig. 23) og klemme sammen det perforerte filteret slik at det sitter korrekt på sin anviste plass.
- Kontroller at hullet bak på filteret (se fig. 24) er fritt for alle rester.

Rengjør kaffefiltrene som forklart minst en gang i måneden, eller hvis de fortsatt er skitne.

1. Ta ut det gjennomhullede filteret ved å dra i klaffen (fig. 22).
2. Skyll filtrene i rennende vann (fig. 23).
3. Se til at hullene ikke er blitt tilstoppet. Rengjør med en nål hvis nødvendig (fig. 24).
4. Tørk av med en klut.
5. Sett tilbake det gjennomhullede filteret og trykk det helt inn.

Kapselfilter

Skyll i rennende vann. Se til at hullene ikke er blitt tilstoppet. Rengjør med en nål hvis nødvendig (fig. 23-24).

11.3 Rengjør kaffeuttaket

For hver 200 kaffe foretar man en skylning med cirka 0,5 l vann fra uttaket (trykk på kaffeuttakstasten uten å bruke malt kaffe).

11.4 Annen rengjøring

1. Ved rengjøring av maskinen må man ikke bruke løsemidler eller etsende midler. Det er tilstrekkelig å bruk en fuktig og myk klut.
2. Regelmessig rengjøring av filterholderen.

11.5 Rengjøring av vannbeholderen

1. Rengjør vanntanken med en fuktig klut og litt skånsomt vaskemiddel cirka en gang i måneden, eller hver gang det byttes avherdingsfilter (på utvalgte modeller).
2. Fjern filteret (på utvalgte modeller) og skyll det under rennende vann.
3. Sett på plass filteret (på utvalgte modeller), fyll beholderen med friskt vann og sett den på plass igjen
4. (Kun modeller med vannavherder) Skill ut cirka 100ml vann.

12. AVKALKING

Når den oransje lampen til tasten  blinker må man foreta avkalking.

OBS!



- Før bruk må man lese instruksjonene og merkingen som mer oppgitt på pakken med avkalkningsmiddel (C9).
- Det anbefales å bruke avkalkningsmiddel utelukkende produsert av De'Longhi. Hvis det anvendes upassende avkalkningsmidler, eller hvis avkalkningen utføres feil, kan dette føre til skader som ikke dekkes av produsentens garanti.
- Avkalkningsmiddelet kan skade ømfintlige overflater. Hvis produktet velter ved et uhell må man tørke opp umiddelbart.

For å utføre avkalking

Avkalkningsmiddel	De'Longhi avkalkningsmiddel
Beholder	Kapasitet 1 L
Tid	~25min

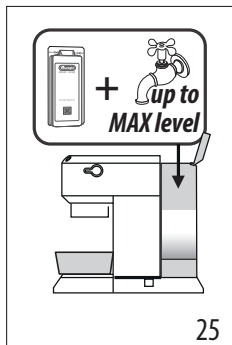
1. Se til at filterholderen ikke er satt i og sett så en beholder under varmtvannsuttaget og under varmtvannsdysen.
2. Hell avkalkningsmiddel i tanken og bland ut det medfølgende avkalkningsmiddelet med vann (fyll tanken opp til MAX-nivå) (fig. 25).



3. Hold nede tasten  i 10 sekunder inntil de 3 lampene blinker i rekkefølge.
4. Vri dampbryteren til .
5. Trykk på tasten  for å starte avkalking.
6. Avkalkningsprogrammet starter og avkalkningsmiddel skiller ut fra varmtvannsutttaket damp-/varmtvannsuttak. Avkalkningsprogrammet utfører automatisk en serie skyllesykluser for å fjerne restene av kalk som befinner seg inne i kaffemaskinen inntil beholderen er helt tom.

NB!

Hvis man ønsker å rengjøre kaffekretsen underveis i avkalkingen **kan man lukke/åpne dampbryteren** for å slippe ut små mengder damp fra kaffeuttaket.

Tilberedelsen avbrytes og den oransje lampen  fortsetter å blinke for å vise at avkalkingssyklusen fortsatt pågår.

Det er nå nødvendig med en skylling.

7. Tøm ut den anvendte beholderen og sett den deretter under uttakene.

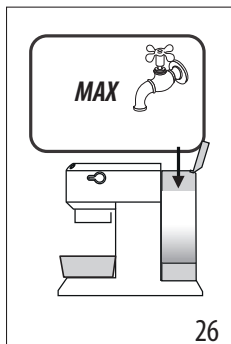

8. Maskinen er klar for skylling med friskt og rent vann. Ta ut vanntanken, tøm og skyll med rennende vann, fyl opp til MAX-nivå med friskt vann (fig. 26) og sett den tilbake i maskinen.

9. Se til at dampbryteren befinner seg i posisjon , trykk deretter på tasten  for å starte skyllingen. Hvis man ønsker å rengjøre kaffekretsen underveis i avkalkingen **kan man lukke/åpne dampbryteren** for å slippe ut små mengder vann fra kaffeuttaket.
10. Foreta enda en skylling ved å følge punkt 7 til 9 og sett inn filteret (hvis det brukes).
11. Når vanntanken er tom vil den oransje lampen slukke og avkalkingen er ferdig. Lampene  og  blinker.
12. Steng av dampbryteren ved å vri den til posisjon .
13. Fyll tanken med friskt vann.

Maskinen er nå klar til bruk.

NB:







- Hvis avkalkningen ikke avsluttes korrekt (f.eks manglende strøm), anbefales det å gjenta syklusen.

Kun for modell EC685 EX4, EC685 EX4, EC785 EX4:

Hvis avkalkingsfunksjonen aktiveres ved et uhell, kan den avbrytes ved å holde inne tasten  i minst 10 sekunder.

Hvis avkalkingssyklusen ikke fullføres grunnet et strømbrudd, vil apparatet fortsatt befinne seg i avkalkingsmodus når strømmen kommer tilbake. Vent derfor til avkalkings-syklusen er ferdig før maskinen igjen er "klar til bruk".

13. BESKRIVELSE AV KONTROLLAMPENE

Varsellamper	Operasjon	Betydning
	ON/OFF-bryter lyser	Apparatet utfører en selvdiggnose, kontrollampene blinker i sekvens
	Apparatet er slått på	Lampene blinker: apparatet varmer seg opp for å tilberede kaffe Lampene lyser: apparatet er klart til å tilberede kaffe
	Dampbryter åpen	Lamper blinker: lukk igjen dampbryteren
	Kjølesyklus nødvendig	Gjør som forklart i par. "7.3 Kjølesyklus".
	Vanntanken er tom og maskinen skiller ikke ut kaffe	Kontrollampene blinker hurtig. Det henvises til kap. "3. Første gangs oppstart av apparatet"
	Dampfunksjonen må aktiveres	Lampen blinker: apparatet varmer seg opp for å skille ut damp Lampen lyser: apparatet er klart til å skille ut damp
 <p style="text-align: center;"><i>oransje blinkende farge</i></p>	Det må utføres avkalking	Utfør avkalking. Operasjonen er fullført når lampen  slår seg av.

14. DERSOM NOE IKKE FUNGERER

Problem	Årsak	Løsning
Det skilles ikke ut espresso	Mangler vann i beholderen	Fyll beholderen
	Sporene i filterholderen er tette	Rengjør tutene på filterholderen
	Filter er tilstoppet eller filter med hull mangler	Utfør rengjøring slik som vist i par. "11.2 Rengjøring av kaffefilter"
	Beholderen er ikke satt inn korrekt og ventilene nederst er ikke åpne	Press beholderen inn slik at ventilene åpner seg
	Kalk innvendig i den hydrauliske kretsene	Utfør avkalking slik som vist i avsnitt "12. Avkalking"
Det drypper espresso over kanten på filterholderen, men ikke fra sporene	Filterholderen er satt inn feil eller den er skitten	Sett på filterholderen på riktig måte og vri den helt inn
	Pakningen rundt bryggeenheten er ikke tilstrekkelig elastisk, eller den er skitten	Bytt ut pakningen på bryggeenheten hos din nærmeste autoriserte forhandler
	Sporene i tutene på filterholderen er tette	Rengjør tutene på filterholderen
	Filter er tilstoppet eller filter med hull mangler	Utfør rengjøring slik som vist i par. "11.2 Rengjøring av kaffefilter"
Filterholderen fester seg ikke til apparatet	Det er blitt tilsatt for mye kaffe i filteret	Bruk den medfølgende måleskjeen og se til at korrekt filter er i bruk for den aktuelle drikken
Kaffekremen er klar i fargen (renner hurtig fra tuten)	Den kvernedede kaffen er ikke sammenpresset	Press sammen den kvernedede kaffen slik at den blir mer kompakt
	Det mangler kvernet kaffe	Øk mengden kvernet kaffe
	Den kvernedede kaffen er for grovkornet	Bruk utelukkende kaffeblandinger som er egnet for espressomaskiner
	Kaffen er ikke av korrekt type	Prøv en annen kaffetype
Kaffekremen er mørk i fargen (renner langsomt fra tuten)	Den kvernedede kaffen er for kompakt	Kaffen må presses mindre
	Det er brukt for mye kvernet kaffe	Reduser mengden kvernet kaffe
	Bryggeenheten for espresso er tett	Utfør rengjøring slik som vist i par. "11.3 Rengjør kaffeuttaket"
	Filteret er tett	Utfør rengjøring slik som vist i par. "11.2 Rengjøring av kaffefilter"
	Den kvernedede kaffen er for finkornet	Bruk utelukkende kaffe som er egnet for espressomaskiner
	Den kvernedede kaffen er for finmalt eller den er fuktig	Bruk kun kvernet kaffe som er tilpasset espressomaskiner og som ikke er for fuktig
	Kalk innvendig i den hydrauliske kretsene	Utfør avkalking slik som vist i avsnitt "12. Avkalking"



Problem	Årsak	Løsning
Etter at det er blitt tilberedt kaffe sitter filteret fast i bryggeenheten		Sett inn filterholderen, la det renne ut kaffe, ta deretter ut filterholderen
Maskinen tilbereder ingen drikk og alle lampene blinker noen sekunder	Mangler vann i beholderen	Fyll opp vannbeholderen
	Beholderen er ikke satt inn korrekt og ventilene nederst er ikke åpne	Press beholderen inn slik at ventilene åpner seg
	Bryggeenheten for espresso er tett	Utfør rengjøring slik som vist i par. "11.3 Rengjør kaffeuttaket"
	Filteret er tett	Utfør rengjøring slik som vist i par. "11.2 Rengjøring av kaffefilter"
	Kalk innvendig i den hydrauliske kretsene	Utfør avkalking slik som vist i avsnitt "12. Avkalking"
Maskinen fungerer ikke og alle lamper blinker		Koble fra apparatet umiddelbart og henvend deg til et autorisert servicesenter
Det produseres ikke melkeskum når maskinen tilbereder Cappuccino	Skruhylsen er i posisjon "HOT MILK" (VARM MELK)	Sett skruhylsen i posisjon "CAPPUCCINO"
	Melken er ikke kald nok	Bruk alltid melk som innehar kjøleskapstemperatur
	Melkeskummen er skitten	Utfør rengjøring av melkeskummen slik som vist i avsnitt "7.2 Rengjøring av melkeskummen etter hver bruk"
	Kalk innvendig i den hydrauliske kretsene	Utfør avkalking slik som vist i avsn. "12. Avkalking"



Register Now 
www.delonghi.com/register