

---

EC685 EC695 EC785

KAVOS APARATAS



---

**DeLonghi**



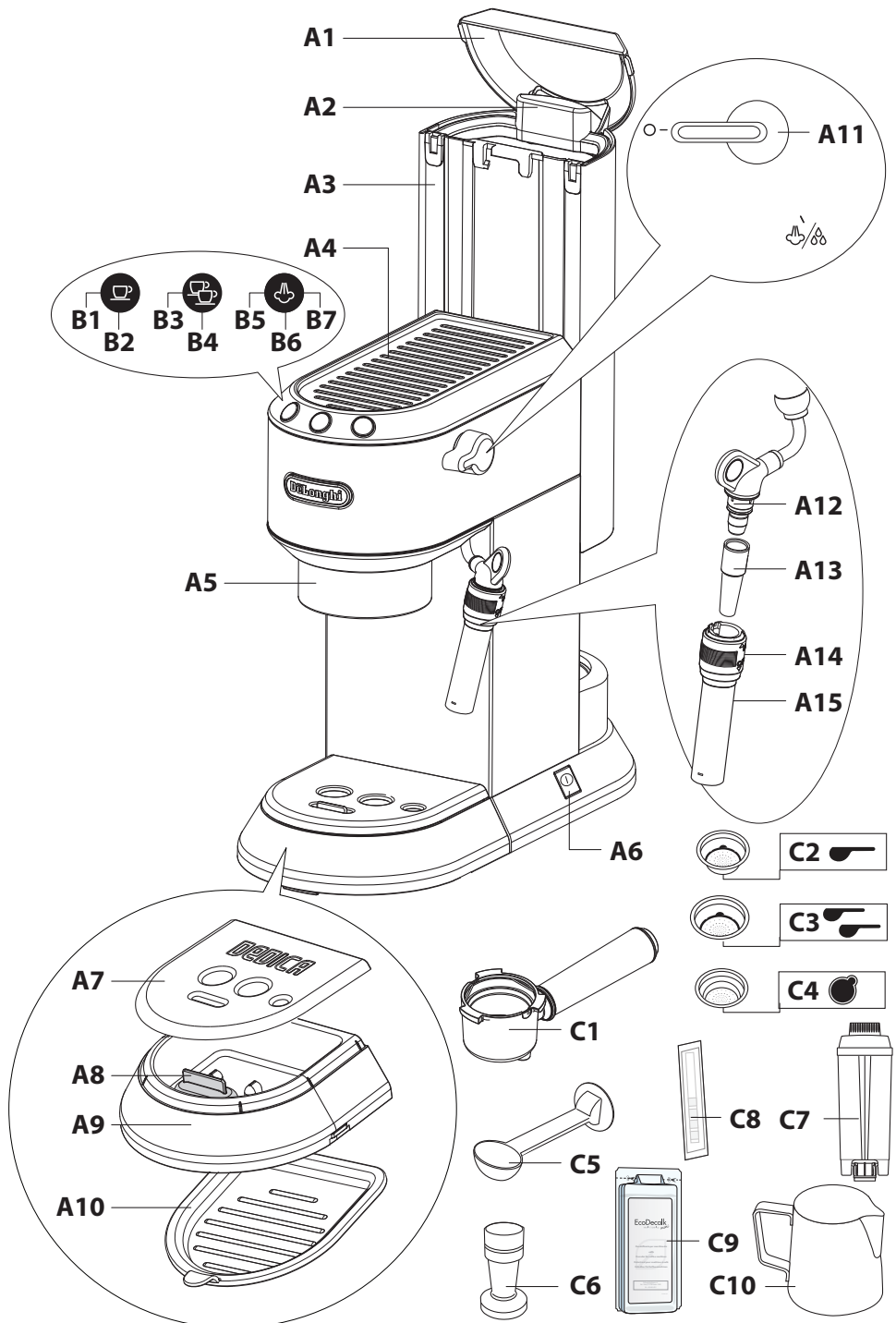

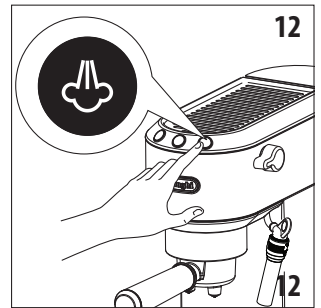
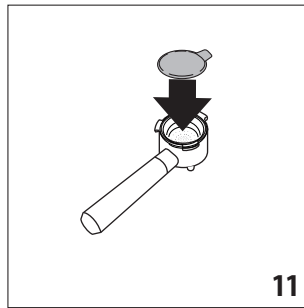
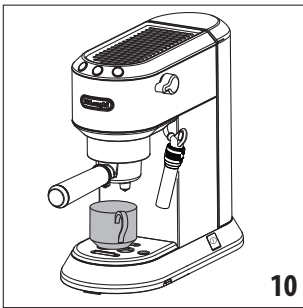
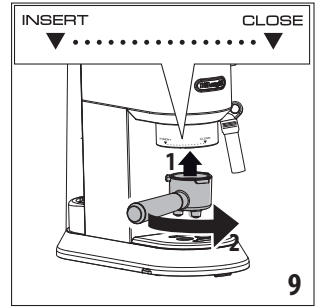
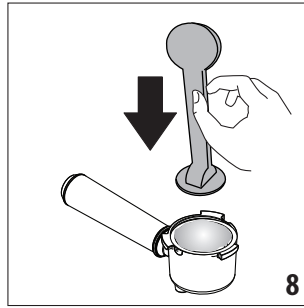
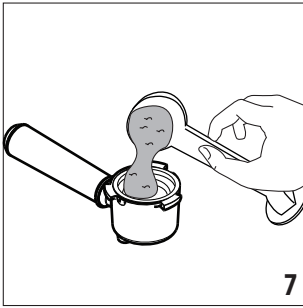
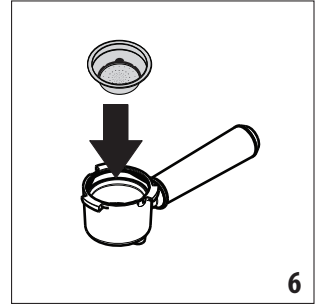
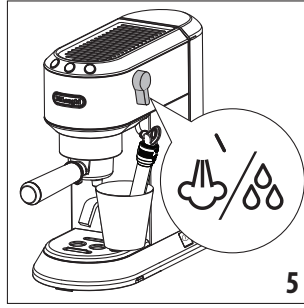
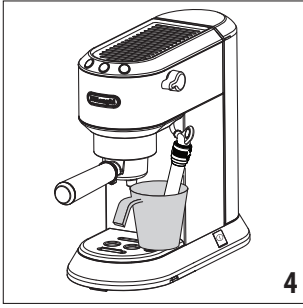
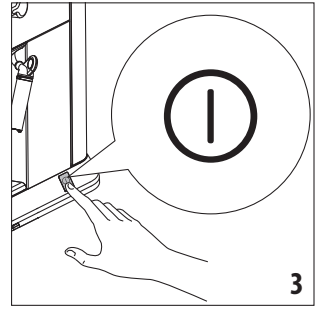
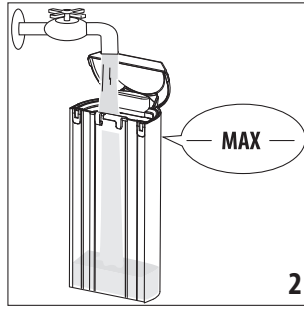
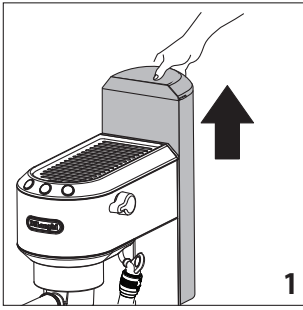

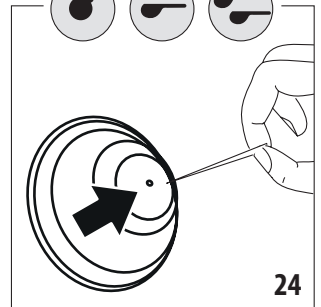
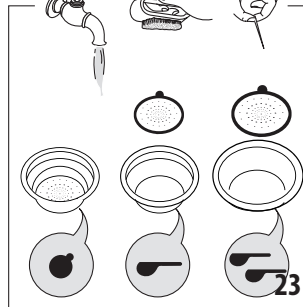
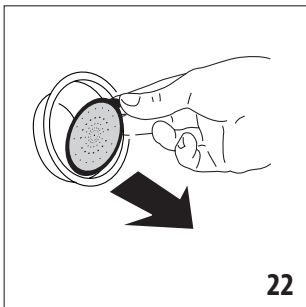
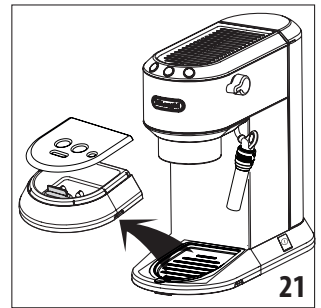
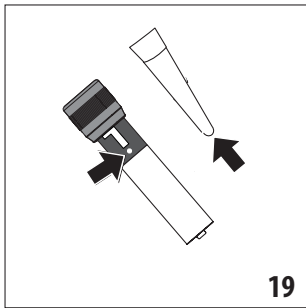
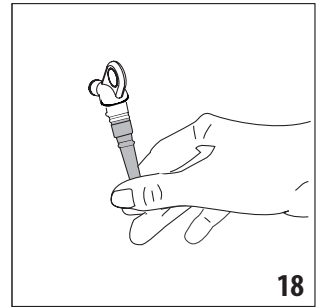
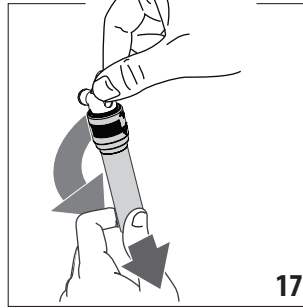
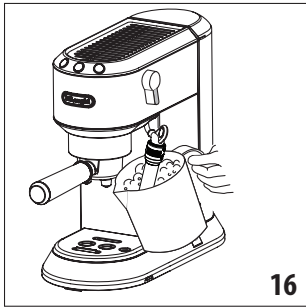
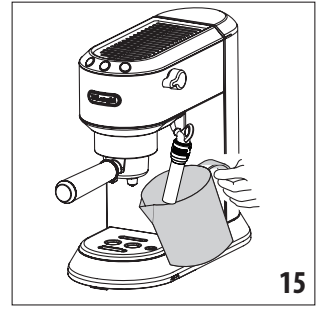
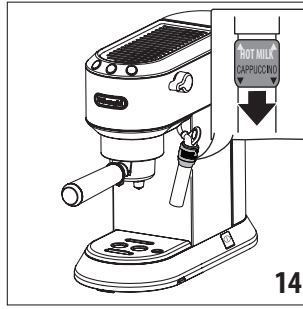
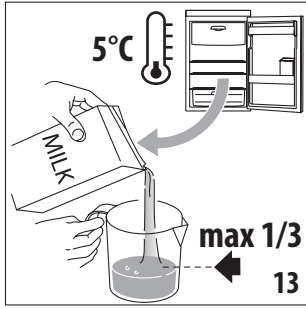

Prieš naudodamiesi prietaisu, perskaitykite saugos įspėjimus.

## 1. APRAŠYMAS

### 1.1 Prietaiso aprašymas – A

- A1. Vandens talpos dangtelis
- A2. Vandens talpos išėmimo rankenėlė
- A3. Vandens talpa
- A4. Puodelių šildymo įtaisas
- A5. Kavos snapeliai
- A6. Pagrindinis jungiklis („ON/OFF“)
- A7. Puodelio grotelės
- A8. Vandens lygio indikatorius lašų surinkimo padėkle
- A9. Lašų surinkimo padėklas
- A10. Puodelį ar stiklinių padėklas (tik tam tikruose modeliuose)
- A11. Garų rankenėlė
- A12. Karšto vandens / garų snapelis
- A13. Karšto vandens / garų antgalis
- A14. Putų plakiklio ratukas
- A15. Karšto vandens / garų vamzdelis

### 1.2 Valdymo skydelio aprašymas – B

- B1. 1 puodelių mygtukas
- B2. „ON“ lemputė (balta) mygtuke
- B3. 2 puodelių mygtukas
- B4. „ON“ lemputė (balta) mygtuke
- B5. Garų mygtukas
- B6. „ON“ lemputė (balta) mygtuke
- B7. Nukalkinimo lemputė (oranžinė)

### 1.3 Priedų aprašymas – C

- C1. Filtru laikiklis
- C2. 1 puodelio filtras ( simbolis po filtru)
- C3. 2 puodelių filtras ( simbolis po filtru)
- C4. Kapsulės filtras ( simbolis po filtru) (tik tam tikruose modeliuose)
- C5. Šaukštelis / grūstuvas (tik tam tikruose modeliuose)
- C6. Grūstuvas (tik tam tikruose modeliuose)
- C7. Vandens minkštinimo filtras (rinkinyje nėra, galima įsigyti iš įgaliotų klientų aptarnavimo centrų)
- C8. Vandens kietumo nustatymo testas
- C9. Nukalkinimo priemonė (tik tam tikruose modeliuose)
- C10. Pieno šọtėlis (tik tam tikruose modeliuose)

**Atkreipkite dėmesį:** norėdami identifikuoti savo modelį, žr. vardinę lentelę, esančią prietaiso apačioje.

### 1.4 Papildomi valymo priedai, rekomenduojami gamintojo

Norėdami gauti daugiau informacijos, apsilankykite interneto svetainėje [www.delonghi.com](http://www.delonghi.com).

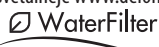
 **WaterFilter Vandens minkštinimo filtras**  
EAN kodas: 8004399327252

## 2. KAVOS APARATO PARUOŠIMAS

Nuplaukite visus priedus indų plovimo priemone po šiltu vandeniu ir atlikite šiuos veiksmus:











1. Išimkite vandens talpą (A3) (1 pav.) ir įpilkite į ją šviežio švaraus vandens (neviršydami MAX lygio) (2 pav.).
2. Įstatykite talpą atgal į kavos aparatą ir lengvai paspauskite, kad atidarytumėte talpos apačioje esančias sklendes.

**Svarbu:** *Nenaudokite kavos aparato be vandens talpoje ar be pačios talpos.*

**Atkreipkite dėmesį:** *Kuo skubiau privalote nustatyti vandens kietumą vadovaudamiesi šiomis „9. Nustatymų meniu“ skyriaus instrukcijomis.*

## 3. APARATO SĄRANKA

Pirmą kartą naudojantis prietaisu jo vidaus kontūrus reikia išplauti toliau nurodytu būdu:

1. Įjunkite kavos aparatą į elektros lizdą. Paspauskite pagrindinį jungiklį (A6) (3 pav.).
2. Kavos aparatas atlieka savitiktros ciklą, kurio metu iš eilės sumirksi trys mygtukai   .
3. Lemputės  ir  mirksi, rodydamos, kad prietaisas įkaista: kai lemputės dega nuolat, prietaisas yra pasirusęs atlikti skalavimo ciklą.
4. Pritvirtinkite filtro laikiklį prie kavos aparato; sulygiuokite filtro laikiklio rankenėlę su žyma „INSERT“ (įstatyti), tada pasukite į dešinę, kol rankenėlė susilygiuos su žyma „CLOSE“ (uždaryti) (9 pav.).
5. Padėkite bent 0,5 l talpą po kavos snapeliu (A5) ir karšto vandens / garų snapeliu (4 pav.).
6. Paspauskite mygtuką . Pakartokite šią procedūrą 5 kartus.
7. Nustatykite garų rankenėlę (A11) į padėtį  (5 pav.) ir pradėkite tiekti karštą vandenį: kavos aparatas automatiškai baigs tiekti vandenį, o lemputės  ir  mirksės. Pasukite rankenėlę atgal į padėtį . Šia procedūra siekiama pašalinti bet kokį vandenį iš kontūro prieš naudojantis garais gėrimui ruošti.

Dabar kavos aparatu galite naudotis.

**Atkreipkite dėmesį:** *Po talpa būna vandens. Tai yra normalu. Reguliariai valykite jį švaria šluoste.*

## 4. KAVOS RUOŠIMAS

1. Įstatykite maltos kavos filtrą (C2) ar (C3) į filtro laikiklį (C1) (6 pav.).
2. Įdėkite į filtrą maltos kavos (7 pav.). Naudokite tik espresui tinkamą smulkiai maltą kavą.
3. Tolygiai paskirstykite maltą kavą ir švelniai sugrūskite grūstuvu (C5) arba (C6) (8 pav.). Įsitinkinkite, kad sugrūstos kavos lygis yra tinkamas. Jums gali tecti įdėti daugiau kavos.
4. Pašalinkite kavos likučius nuo filtro laikiklio kraštelio ir pritvirtinkite jį prie kavos aparato (9 pav.).
5. Padėkite puodelį ar puodelius po filtro laikiklio snapeliais.

6. Įsitinkinkite, kad dega atitinkamų kavos mygtukų lemputės ir paspauskite mygtuką  (B1) ar  (B3).
7. Kavos aparatas pradeda ruošti kavą ir sustoja automatiškai.
8. Išimkite filtro laikiklį, pasukite rankenėlę iš dešinės į kairę.

#### Atkreipkite dėmesį:

- Kad kavos aparatas veiktų tinkamai, prieš pripildydami maltos kavos, patikrinkite, ar filtre nėra kavos dulkių, likusių po to, kai virėte kavą paskutinį kartą
- Kol kavos aparatas ruošia kavą, jį galima bet kada sustabdyti, paspaudus anksčiau nuspaustą kavos mygtuką.
- Jei kavos aparatui baigus ruošti kavą norite padidinti kavos kiekį puodelyje, per 3 sekundes nuspauskite ir palaikykite nuspaustą anksčiau nuspaustą kavos mygtuką. Kavos aparatas po kelių sekundžių automatiškai sustoja.
- Kad nenusiplieskymėte, niekada neišimkite filtro laikiklio tuo metu, kai kavos aparatas tiekia kavą. Kavos aparatui baigus tiekti kavą, palaukite keletą sekundžių.

#### 4.1 Kavos grūdimas:

Geros espresso kavos negalima paruošti tinkamai nesugrūdus maltos kavos.

- Jei suspausite per stipriai, kava tekės lėtai ir bus stipri.
- Jei suspausite per silpnai, kava tekės greitai ir bus silpna.

#### 4.2 Kaip paruošti karštesnę kavą

- Rekomenduojama prieš ruošiant kavą puodelius pašildyti, išskalaujant juos nedideliu kiekiu karšto vandens.
- Pritvirtinkite filtro laikiklį (C1) su filtru (C2) ar (C3) prie kavos aparato, tačiau **kavos nedėkite**. Naudodamiesi tuo pačiu puodeliu, kuriuo vėliau naudositės kavai paruošti, paspauskite 1 puodelio mygtuką ir įpilkite į puodelį karšto vandens, kad jį pašildytumėte.
- Padidinkite kavos temperatūrą nustatymų meniu (žr. „9. Nustatymų meniu“).
- Padėkite puodelius, kuriuos naudosite, ant puodelių pašildymo įtaiso (A4), kuris įkaista darbo metu.

#### 5. KAIP RUOŠTI ESPRESSO KAVĄ IŠ KAPSULĖS

1. Įstatykite kavos kapsulės filtrą (C4) į filtro laikiklį (C1).
2. Įstatykite kapsulę taip, kad ji būtų išdėstyta per patį filtro vidurį (11 pav.). Visada laikykitės kapsulės pakuotėje nurodytų instrukcijų, kad tinkamai įdėtumėte kapsulę į filtrą.
3. Pritvirtinkite filtro laikiklį prie kavos aparato (9 pav.)
4. Padėkite puodelį po filtro laikiklio snapeliais.
5. Įsitinkinkite, kad dega atitinkamų kavos mygtukų lemputės ir paspauskite kavos mygtuką  (B1).
6. Kavos aparatas pradeda ruošti kavą ir sustoja automatiškai.
7. Išimkite filtro laikiklį, pasukite rankenėlę iš dešinės į kairę.

#### 5.1 Kapsulės pasirinkimas

naudokite kavos kapsules, atitinkančias ESE standartą, ant pakuočės pažymėtą šiuo simboliu.



ESE standartas – stambiausių kavos kapsulių gamintojų priimta sistema, leidžianti paprastai ir švariai paruošti espresso kavą.



#### Atkreipkite dėmesį:

- **Kai naudojate kapsules, vienu metu galite paruošti tik vieną kavos porciją.**
- Kol kavos aparatas ruošia kavą, jį galima bet kada sustabdyti, paspaudus anksčiau nuspaustą kavos mygtuką.
- Jei kavos aparatui baigus ruošti kavą norite padidinti kavos kiekį puodelyje, per 3 sekundes nuspauskite ir palaikykite nuspaustą anksčiau nuspaustą kavos mygtuką. Kavos aparatas po kelių sekundžių automatiškai sustoja.
- Kad nenusiplieskymėte, niekada neišimkite filtro laikiklio tuo metu, kai kavos aparatas tiekia kavą. Kavos aparatui baigus tiekti kavą, palaukite keletą sekundžių.
- Žr. skyrių „4.2 Kaip paruošti karštesnę kavą“.





#### 6. KAVOS KIEKIO PUODELYJE PROGRAMAVIMAS

Kavos aparatas yra nustatytas tiekti standartinį kavos kiekį. Norėdami pakeisti šiuos kiekius, atlikite šiuos veiksmus:





1. Padėkite vieną puodelį ar du puodelius po filtro laikiklio snapeliais (C1).
2. Paspauskite ir palaikykite nuspaustą mygtuką, kurį norite programuoti ( arba .
3. Kavos aparatas pradeda tiekti kavą, mirksi kitas kavos mygtukas, kuris nurodo, kad prietaisas veikia programavimo režimu.
4. Kai į puodelį įpilamas reikiamas kavos kiekis, atleiskite mygtuką. Kava nustoja tiekti, mirksi lemputė, nurodanti, kad kiekis sėkmingai išsaugotas.

	Numatytasis kiekis	Programuojamas kiekis
	35 ml	nuo ≈ 15 iki ≈ 90 ml
	70 ml	nuo ≈ 30 iki ≈ 180 ml

## 7. KAIP PARUOŠTI KAPUČINĄ

1. Pagal ankstesnius nurodymus paruoškite espresso kavą. Naudokite didesnius puodelius. Jei norite naudoti aukštas stiklines, išimkite lašų surinkimo padėklą ir padėkite stiklines ant puodelių ir stiklinių padėklo (A10);
2. Paspauskite  (12 pav.): mirksi lemputė;
3. Tuo metu į talpą įpilkite apie 100 g pieno kiekvienai ruošimajai kapučino porcijai. Kad putos būtų tirštos ir vientisos, rekomenduojama naudoti nugriebtą arba pusiau nugriebtą šaldytą pieną (apie 5 °C). Rinkdamiesi talpos dydį atsižvelkite į tai, kad pieno tūris padidės du–tris kartus (13 pav.).
4. Įsitikinkite, kad putų plakiklio ratukas (A14) yra nustatytas į padėtį „CAPPUCCINO“ (kapučinas) (14 pav.);
5. Palaukite, kol ims nuolat degti mygtuko  lemputė. Tai reiškia, kad virintuvas pasiekė idealią temperatūrą garams gaminti.
6. Išdėstykite tuščią talpą po putų plakikliu ir kelioms sekundėms atidarykite rankenėlę, kad būtų pašalintas bet koks kontūre užsilikęs vanduo. Vėl uždarykite rankenėlę.
7. Įdėkite talpą su pienu po putų plakikliu.
8. Panardinkite putų plakiklį į pieno talpą, stengdamiesi, kad juodos spalvos žiedas (15 pav.) nebūtų panardintas. Pasukite rankenėlę į padėtį /88. Putų plakiklis tiekia garus, kurie suteikia pienui tirštumo ir padidina jo tūrį (16 pav.). Kad putos būtų tirštesnės, panardinkite putų plakiklį į pieną ir lėtai sukamaisiais judesiais judinkite talpą iš apačios į viršų.
9. Pasiekę reikiamą temperatūrą (geriausia 60 °C) ir norimą putų tirštumą, sustabdykite garų tiekimą pasukdami garų rankenėlę į padėtį .
10. Įpilkite suputojusį pieną į puodelius su iš anksto paruošta espresso kava. Kapučinas paruoštas: pagal skonį įberkite cukraus ir, jei norite, pabarstykite kakavos milteliais.

### Atkreipkite dėmesį:

- jei ruošiami daugiau nei viena kapučino porcija, iš pradžių paruoškite visas kavos porcijas ir tik tada paruoškite plaktą pieną visoms kapučino porcijoms;
- Norėdami išeiti iš garų tiekimo funkcijos, nuspauskite bet kokį mygtuką. Lemputės  ir  mirksi. Tai rodo, kad garų rankenėlė turi būti uždaryta vėl (simbolis ). Jei lemputės  ir  mirksi vienu metu, tai reiškia, kad temperatūra yra per aukšta kavai tiekti, žr. skyrių „7.3. Aušinimo ciklas“.

Negalima tiekti garų ilgiau nei 60 sekundžių.

### 7.1 Karšto pieno paruošimas

Norėdami paruošti karštą, nesuplaktą pieną, vadovaukitės anksčiau pateiktais nurodymais ir įsitikinkite, kad putų plakiklio ratu-

kas (A14) yra pastumtas į viršų ir nustatytas į padėtį „HOT MILK“ (karštas pienas).

## 7.2 Putų plakiklio valymas po kiekvieno panaudojimo



### Svarbu:

Dėl higieninių priežasčių putų plakiklį reikia valyti po kiekvieno naudojimo.

Atlikite šiuos veiksmus:





1. Kelias sekundes leiskite garams pasišalinti (2, 5 ir 6 punktai), sukdami garų rankenėlę. Atlikdami šią procedūrą išleisite pieną, patekusį į putų plakiklio vidų. Išjunkite kavos aparatą paspausdami mygtuką „ON/OFF“.
2. Palaukite kelias minutes, kol putų plakiklis atvės: viena ranka laikykite putų plakiklio vamzdelį nejudantį, o kita – atlaisvinkite patį putų plakiklį sukdami jį prieš laikrodžio rodyklę, tada patraukite žemyn (17 pav.).
3. Nuimkite guminį garų antgalį nuo vamzdelio, traukdami jį žemyn (18 pav.).
4. Pastumkite žiedą aukštyn ir įsitikinkite, kad 19 pav. rodykle pažymėtos angos nėra užsikimšusios. Jei reikia, išvalykite kaiščiu;
5. Įstatykite antgalį atgal, patraukite žiedą žemyn ir įstatykite putų plakiklį į antgalį, sukdami ir stumdami jį aukštyn tol, kol jis užsifiksuos.

## 7.3 Aušinimo ciklas

Jei, pasinaudojus garų funkcija, vienu metu mirksi dvi lemputės ( ir ) , tai reiškia, kad virintuvas turi atvėsti, kad būtų pasiekta espressui gaminti tinkama temperatūra. Atlikite šiuos veiksmus:

- padėkite talpą po kapučino ruošos įtaisų;
- atsukite garų rankenėlę garams ir karštam vandeniui tiekti: mirksi lemputė  ;
- kai lemputės ( ir ) mirksi, tai reiškia, kad virintuvas atvėso: uždarykite garų rankenėlę (virintuvui atvėsus, tiekimas sustoja). Dabar kavos aparatu galima naudotis.









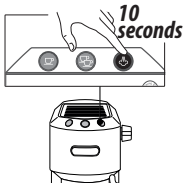

## 8. VANDENS KAITINIMAS

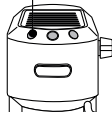

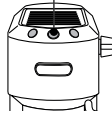

1. Padėkite talpą po karšto vandens / garų snapeliu.
2. Palaukite, kol kavos tiekimo lemputės  ir  ims nuolat degti.
3. Pasukite garų rankenėlę (A11) į padėtį /88. Iš karšto vandens / garų snapelio ima tekėti karštas vanduo.
4. Norėdami sustabdyti karšto vandens tiekimą, pasukite rankenėlę į padėtį .

Negalima tiekti karšto vandens ilgiau nei 60 sekundžių;

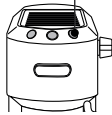

## 9. NUSTATYMŲ MENIU

<b>1. Įeikite į meniu:</b> Nuspauskite ir 10 sekundžių palaikykite nuspaustą mygtuką  , kol iš eilės sumirksės trys mygtukai: 		
<b>2. Pasirinkite reguliuotiną nustatymą</b>		
<b>Atitinkamas nustatymas</b>	<b>Spauskite gėrimui pasirinkti</b>	<b>Spauskite nustatymui pakeisti</b>
<b>Virimo temperatūra</b>	  Tai yra vandens temperatūra termobloke. Dėl to tai nėra gėrimo puodelyje temperatūra ar gėrimo temperatūra išleidimo iš filtro angų metu.	Spauskite  , jei norite pasirinkti <b>žemą</b> temperatūrą
		Spauskite  , jei norite pasirinkti <b>vidutinę</b> temperatūrą
		Spauskite  , jei norite pasirinkti <b>aukštą</b> temperatūrą
<b>Vandens kietumas</b>	 	Spauskite  , jei norite pasirinkti <b>mažą</b> kietumą
		Spauskite  , jei norite pasirinkti <b>vidutinį</b> kietumą
		Spauskite  , jei norite pasirinkti <b>didelį</b> kietumą
→		

<b>Automatinis išsijungimas</b>	 	Spauskite  , jei norite pasirinkti <b>9 minutes (* 5 min.)</b>
		Spauskite  , jei norite pasirinkti <b>30 minučių (* 90 min.)</b>
		Spauskite  , jei norite pasirinkti <b>3 valandas</b>
<b>3. Išeikite iš meniu</b>		
Po 15 neaktyvumo sekundžių kavos aparatas automatiškai išeina iš nustatymų meniu.		

(\*) Tik modeliams EC685 EX4, EC685 EX4, EC785 EX4





### Atkreipkite dėmesį:

- Pakeitimui patvirtinti greitai mirksi pakeistą nustatymą atitinkanti lemputė.
- Po 15 neaktyvumo sekundžių kavos aparatas automatiškai išeina iš nustatymų meniu ir yra parengtas naudoti.

## 10. NUMATYTOSIOS REIKŠMĖS (ATSTATA)

Taip atkuriamos kavos aparato numatytosios reikšmės.

Atlikite šiuos veiksmus:

1. Nukreipkite karšto vandens / garų snapelį ant lašų surinkimo padėklo (A9);
2. Eikite į nustatymų meniu.
3. Nustatykite garų rankenėlę (A11) į padėtį /88;
4. Paspauskite mygtuką . Trys lemputės ima mirksėti vienu metu. Tai reiškia, kad buvo atkurti pradiniai parametrai.
5. Lemputės  ir  mirksi. Tai rodo, kad garų rankenėlė turi būti uždaryta vėl (simbolis ○).

Garų rankenėlė uždaryta, kavos aparatas tinkamas naudoti.

## 11. KAVOS APARATO VALYMAS

Būtina reguliariai valyti šias kavos aparato dalis:

- lašų surinkimo padėklą (A9)
- kavos filtrus (C2), (C3) ir (C4);
- kavos snapelį (A5);
- vandens talpą (A3);
- karšto vandens / garų snapelį, kaip nurodoma skyriuje „7.2 Putų plakiklio valymas po kiekvieno panaudojimo“;

## Svarbu!

- Sudedamųjų dalių ir priedų negalima plauti indaplovėje.
- Nevalykite kavos aparato tirpikliais, agresyviais valikliais ir alkoholiu.
- Nevalykite nuosėdų ir kavos likučių metaliniais objektais, nes jais galite subraižyti metalinius ar plastikinius paviršius.
- Jei kavos aparatas nenaudojamas ilgiau nei savaitę, prieš naudojantis juo iš naujo rekomenduojama atlikti skalavimo ciklą, kaip aprašyta skyriuje „3. Aparato sąranka“.

## Pavojus!

- Niekada neparandinkite valomo kavos aparato į vandenį: tai yra elektros prietaisas.
- Prieš pradėdami bet kokius kavos aparato paviršiaus darbus, išjunkite jį, ištraukite kištuką iš maitinimo tinklo ir leiskite jam atvėsti.

## 11.1 Lašų padėklo valymas

### Svarbu!

Lašų padėklas turi lygio indikatorių (raudoną), rodantį esamą vandens lygį. Prieš indikatoriumi pradėdami išsikišti iš puodelių padėklo (20 pav.), būtina išvalyti lašų surinkimo padėklą, priešingu atveju vanduo gali išsilieti per kraštus ir sugadinti kavos aparatą, paviršius, ant kurio jis stovi, ir supančią aplinką.

1. Išimkite lašų surinkimo padėklą (A9) (21 pav.).
2. Išimkite puodelių groteles (A7), išpilkite vandenį ir išvalykite padėklą šluoste. Tada vėl surinkite lašų surinkimo padėklą. Išimkite puodelių ar stiklinių padėklą (A10), nuvalykite vandeniu, nusausinkite ir įdėkite atgal į kavos aparatą;
3. Įdėkite lašų surinkimo padėklą.

## 11.2 Kavos filtrų valymas

Kavos filtrų konstrukcija užtikrinama geriausia įmanoma kavos puta. Tam, kad kavos filtrai tinkamai tarnautų, juose neturi būti purvo ir kavos likučių.

- Kaskart pasinaudoję kavos aparatu, gausiai praskalaukite kavos filtrą po tekančiu vandeniu (23 pav.), tada paspauskite perforuotą filtrą, norėdami įsitikinti, kad jis tinkamai išsidsėjęs.
- Įsitikinkite, kad angoje filtro galinėje pusėje (žr. 24 pav.) nėra jokių likučių.

Jei filtras vis tiek purvinas, bent vieną kartą per mėnesį kruopščiai valykite kavos filtrus toliau pateikta tvarka:

1. Išimkite perforuotą filtrą patraukdami už ąselės (22 pav.).
2. Nuskalaukite filtrus po tekančiu vandeniu (23 pav.).
3. Įsitikinkite, kad angos nėra užsikimšusios. Jei reikia, nuvalykite kaiščiu (24 pav.).
4. Nusausinkite šluoste.
5. Įstatykite perforuotą filtrą į jo vietą ir nuspauskite jį iki galo.

## Kapsulės filtras

Išskalaukite po tekančiu vandeniu. Įsitikinkite, kad angos nėra užsikimšusios. Jei reikia, nuvalykite kaiščiu (23–24 pav.).

## 11.3 Kavos snapelių valymas

Po to, kavos aparatas paruoš 200 kavos porcijų, praskalaukite kavos snapelius išleidami iš jų apie 0,5 l vandens (paspauskite kavos mygtuką nenaudodami maltos kavos).

## 11.4 Kitos valymo procedūros

1. Nevalykite kavos aparato tirpikliais ar agresyviais plovikliais. Naudokite tik minkštą, drėgną šluostę.
2. Išvalykite filtro laikiklio taurelę.

## 11.5 Vandens talpos valymas

1. Vandens talpą valykite reguliariai (kartą per mėnesį) ir kaskart keisdami vandens minkštinimo filtrą (jei naudojamas) drėgnu skuduru ir švelniu plovimo skysčiu;
2. Išmontuokite filtrą (jei yra) ir išskalaukite po tekančiu vandeniu.
3. Įdėkite filtrą (jei yra) į kavos aparatą, pripilkite į talpą šviežio vandens ir įstatykite atgal į kavos aparatą;
4. Išleiskite 100 ml vandens (tik modeliais su vandens minkštinimo filtru).

## 12. KALKIŲ ŠALINIMAS

Kai mirksi oranžinė mygtuko  lemputė, atlikite nukalkinimo ciklą.

### Svarbu!

- Prieš naudodamiesi nukalkinimo priemone (C9), perskaitykite instrukcijas ir susipažinkite su lipdukais ant pakuotės.
- Naudokite tik „De’Longhi“ nukalkinimo priemonę. Naudodami netinkamą nukalkinimo priemonę ir (arba) netinkamai nukalkinę kavos aparatą, galite netekti gamintojo garantijos.
- Nukalkinimo priemonė gali sugadinti švelnius paviršius. Netyčia išlieję produkto, nedelsdami nuvalykite.

### Norėdami nukalkinti

Nukalkinimo priemonė	„De’Longhi“ nukalkinimo priemonė
Talpa	1 l talpos
Laikas	~25 min.

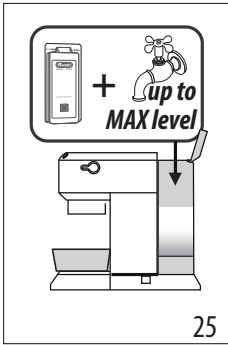

1. Įsitikinkite, kad filtro laikiklis nepritvirtintas, ir padėkite talpą po karšto vandens snapeliu ir virintuvo išleidimo anga.
2. Atskieskite tiekiamą nukalkinimo priemonę vandeniu ir įpilkite tirpalą į talpą (iki MAX žymos) (25 pav.)

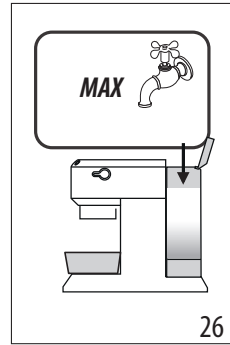

25



26

3. Nuspauskite ir 10 sekundžių palaikykite nuspaustą mygtuką , kol iš eilės sumirksės trys mygtukai.
4. Pasukite garų rankenėlę į padėtį .
5. Paspauskite  mygtuką nukalkinimo funkcijai pradėti.
6. Paleidžiama nukalkinimo programa. Iš karšto vandens / garų snapelio teka nukalkinimo skystis. Nukalkinimo programa automatiškai nustatytais intervalais atlieka keletą skalavimo ciklų, pašalindama kalkių nuosėdas iš kavos aparato vidaus, kol talpa bus ištuštinta.





#### Atkreipkite dėmesį:

Nukalkinimo ciklo metu **laikas nuo laiko užsukite garų rankenėlę**, kad iš kavos snapelių ištekėtų nedidelis nukalkinimo priemonės kiekis ir išvalytų kavos kontūrą.

Nukalkinimo priemonė baigia tekėti. Oranžinė  lemputė mirksi toliau. Tai rodo, kad nukalkinimo ciklas vyksta toliau.

Dabar turite praskalauti kavos aparatą.

7. Ištuštinkite talpą, naudotą nukalkinimo tirpalui surinkti, ir išdėstykite ją po snapeliais.

8. Dabar kavos aparatą galima praskalauti švari vandeniu. Ištraukite vandens talpą, ištuštinkite ir išplaukite ją po tekančiu vandeniu, įpilkite į ją šviežio vandens (26 pav.) ir įdėkite atgal į kavos aparatą.
9. Įsitikinkite, kad garų rankenėlė yra nustatyta į padėtį  tada paspauskite  mygtuką skalavimo funkcijai paleisti. Nukalkinimo ciklo metu **laikas nuo laiko užsukite garų rankenėlę**, kad iš kavos snapelių ištekėtų nedidelis vandens kiekis ir išvalytų kavos kontūrą.
10. Įstatę filtrą (jei anksčiau buvo naudojamas), atlikite antrą skalavimo ciklą nuo 7 iki 9 punktų.
11. Kai vandens talpa yra tuščia, oranžinė lemputė išsijungia. Nukalkinimo procedūra baigta. Mirksi  ir  lemputės.
12. Uždarykite garų rankenėlę, nustatydami ją į padėtį .
13. Įpilkite į talpą šviežio vandens.

Dabar kavos aparatu galima naudotis.

#### Atkreipkite dėmesį:







- Jei nukalkinimo ciklas atliktas netinkamai (pvz., nutrūkus elektrai), rekomenduojama jį pakartoti.

#### Tik modeliams EC685 EX4, EC685 EX4, EC785 EX4:

Jei nukalkinimo funkcija įsijungė netyčia, ją galima sustabdyti paspaudus ir palaikius mygtuką  nuspaustą bent 10 sekundžių.

Jei nukalkinimo ciklas nebuvo baigtas nutrūkus elektrai, vėl jai atsiradus, kavos aparatas veiks nukalkinimo režimu; palaukite, kol baigsis nukalkinimo ciklas, ir tik tada naudokites kavos aparatą.

### 13. INDIKATORIAUS LEMPUČIŲ PAAIŠKINIMAS

Lemputės:	Veikimas	Reikšmė
	Ijung. / išjung. mygtukas įjungtas	Kavos aparatas atlieka savitikos ciklą, iš eilės sumirksi lemputės.
	Kai kavos aparatas yra įjungtas	Lemputės mirksi: aparatas kaista prieš ruošdamas kavą Lemputės dega nuolat: aparatas parengtas ruošti kavą
	Garų rankenėlė yra atidaryta	Lemputės mirksi: užsukite garų rankenėlę
	Būtina atlikti aušinimo ciklą	Atlikite veiksmus, aprašytus skyriuje „7.3 Aušinimo ciklas“.
	Vandens talpa yra tuščia arba kavos aparatas neruošia kavos	Lemputės greitai mirksi. Žr. skyrių „3. Aparato sąranka“
	Būtina garų funkcija	Mirksi lemputė: aparatas kaista prieš gamindamas garus Lemputė dega lemputė: kavos aparatas parengtas gaminti garus
 <p style="text-align: center;"><i>mirksi oranžinė lemputė</i></p>	Kavos aparatą reikia nukalkinti	Nukalkinkite kavos aparatą. Lemputei  užgesus, procedūra yra baigta.

## 14. GEDIMŲ ŠALINIMAS

<b>Triktis</b>	<b>Priežastis</b>	<b>Sprendimas</b>
Espresas daugiau neruošiamas	Talpoje nėra vandens	Išpilkite į talpą vandens
	Užsikimšusios filtro laikiklio angos	Išvalykite filtro laikiklio piltuvėlio angas
	Užsikimšo filtras arba neįstatytas perforuotas filtras	Išvalykite, kaip nurodyta skyriuje „11.2 Kavos filtrų valymas“
	Neteisingai įstatyta talpa, neatidarytos apatinės sklendės	Šiek tiek paspauskite talpą žemyn, kad atidarytumėte apatines sklendes
	Nukalkinkite vandens kontūrą	Nukalkinkite, kaip nurodyta skyriuje „12. Kalkių šalinimas“
Espresso kava laša ne pro angas, o pro filtro laikiklio kraštus	Neteisingai įstatytas ar užsiteršęs filtro laikiklis	Įstatykite filtro laikiklį ir tvirtai užsukite iki pat galo.
	Espresso virintuvo tarpinė tapo neelastinga ar yra užsiteršusi	Espresso virintuvo tarpinę turi pakeisti techninės priežiūros specialistas
	Užsikimšusios filtro laikiklio piltuvėlių angos	Išvalykite filtro laikiklio piltuvėlio angas
	Užsikimšo filtras arba neįstatytas perforuotas filtras	Išvalykite, kaip nurodyta skyriuje „11.2 Kavos filtrų valymas“
Filtro laikiklio negalima pritvirtinti prie aparato	Į filtrą įdėta per daug kavos	Naudokite pridėtą kaušėlį ir įsitikinkite, kad naudojate reikiamą filtrą pagal ruošos tipą
Espresso putos per šviesios (per greitai tiekiamos per snapelį)	Malta kava nepakankamai suspausta	Stipriau suspauskite maltą kavą
	Nepakankamai maltos kavos	Padidinkite maltos kavos kiekį
	Malta kava yra per rupi	Naudokite tik espresso kavos aparatams skirtą maltos kavos rūšį
	Naudojamas ne tas maltos kavos tipas	Pakeiskite maltos kavos rūšį
Espresso putos per tamsios (per lėtai tiekiamos per snapelį)	Malta kava suspausta per stipriai	Silpniau suspauskite maltą kavą
	Per daug maltos kavos	Sumažinkite maltos kavos kiekį
	Užsikimšo espresso virintuvo išleidimo anga	Išvalykite, kaip nurodyta skyriuje „11.3 Kavos snapelių valymas“
	Užsikimšęs filtras	Išvalykite, kaip nurodyta skyriuje „11.2 Kavos filtrų valymas“
	Malta kava per daug smulki	Naudokite tik espresso kavos aparatams skirtą maltos kavos rūšį
	Malta kava yra per smulki ar drėgna	Naudokite tik espresso kavos aparatams skirtą maltos kavos rūšį ir įsitikinkite, kad ji nėra per drėgna
	Nukalkinkite vandens kontūrą	Nukalkinkite, kaip nurodyta skyriuje „12. Kalkių šalinimas“
→		

<b>Trikitis</b>	<b>Priežastis</b>	<b>Sprendimas</b>
Patiekęs kavą filtras lieka pritvirtintas prie virintuvo išleidimo angos		Išstatykite filtro laikiklį dar kartą, pagaminkite kavą ir išimkite
Kavos aparatas neruošia jokio gėrimo ir lemputės mirksi keletą sekundžių	Talpoje nėra vandens	Išpilkite į talpą vandens
	Neteisingai įstatyta talpa, neatidarytos apatinės sklendės	Šiek tiek paspauskite talpą žemyn, kad atidarytumėte apatines sklendes
	Užsikimšo espresso virintuvo išleidimo anga	Išvalykite, kaip nurodyta skyriuje „11.3 Kavos snapelių valymas“
	Užsikimšęs filtras	Išvalykite, kaip nurodyta skyriuje „11.2 Kavos filtrų valymas“
	Nukalkinkite vandens kontūrą	Nukalkinkite, kaip nurodyta skyriuje „12. Kalkių šalinimas“
Kavos aparatas neveikia, mirksi visos lemputės		Nedelsdami išjunkite kavos aparatą ir kreipkitės į įgaliotą techninės priežiūros skyrių
Ruošiant kapučino kavą pienas nesuputoja	Rinkiklis nustatytas į padėtį „HOT MILK“ (karštas pienas)	Pastumkite rinkiklį į padėtį „CAPPUCCINO“ (kapučinas)
	Pienas nepakankamai šaltas	Visada naudokite šaldytuvo temperatūros pieną
	Užsiteršęs kapučino ruošos įtaisas	Nuvalykite jungties antgalį, kaip nurodyta „7.2 Putų plakiklio valymas po kiekvieno panaudojimo“ skyriuje
	Nukalkinkite vandens kontūrą	Nukalkinkite, kaip nurodyta skyriuje „12. Kalkių šalinimas“



**Register Now**   
[www.delonghi.com/register](http://www.delonghi.com/register)