

EC685 EC695 EC785

КОФЕ ЖАСАҒЫШ

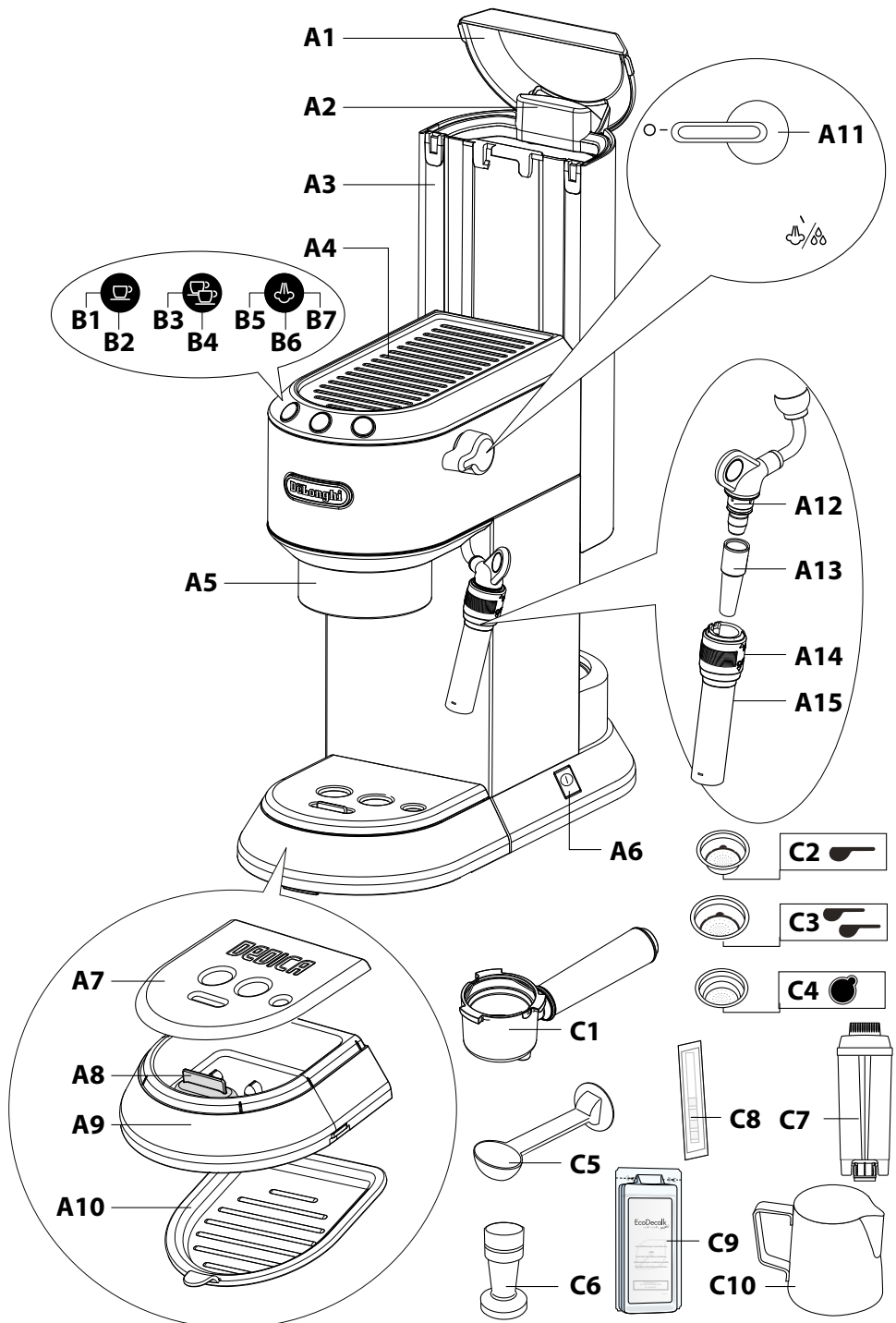

DeLonghi

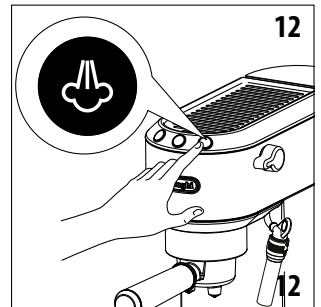
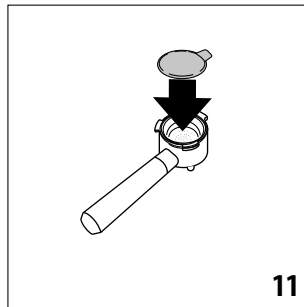
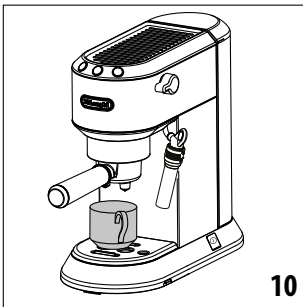
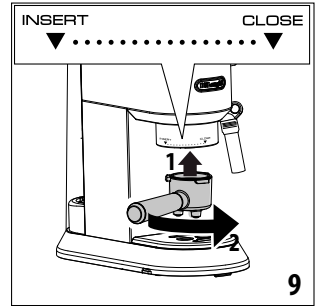
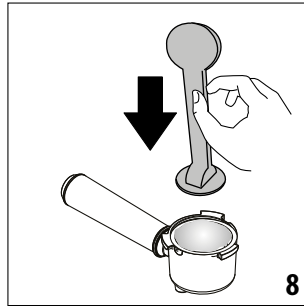
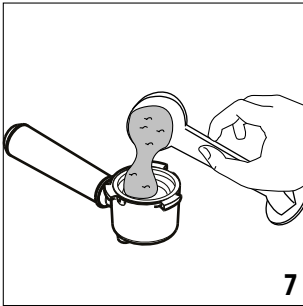
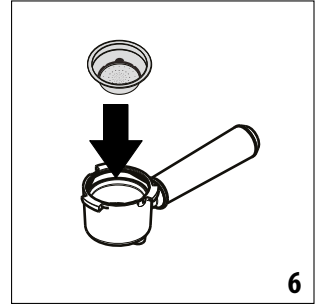
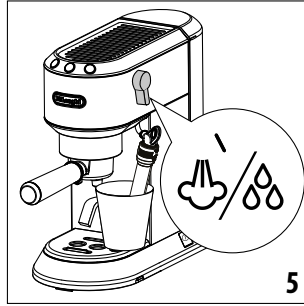
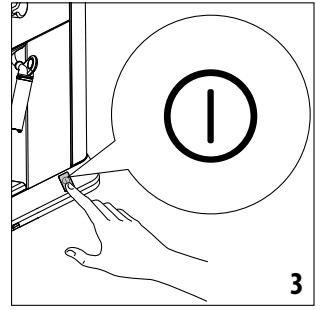
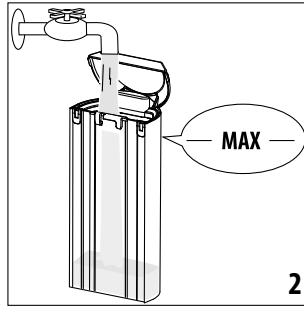
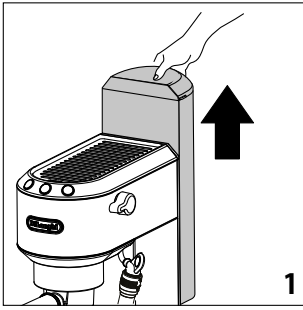



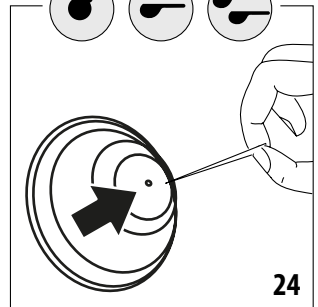
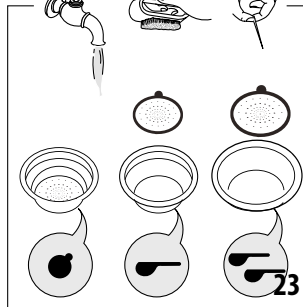
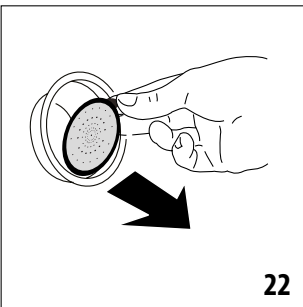
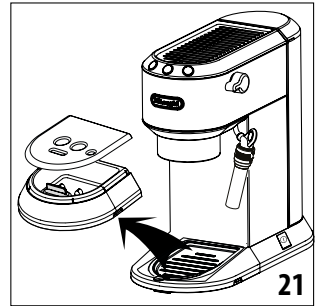
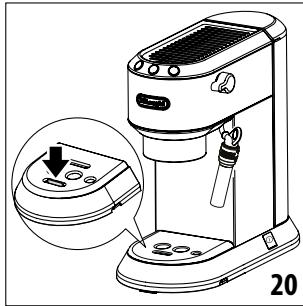
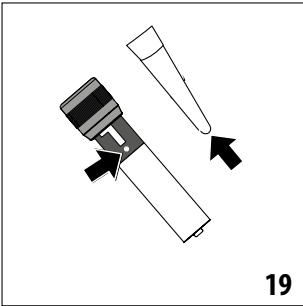
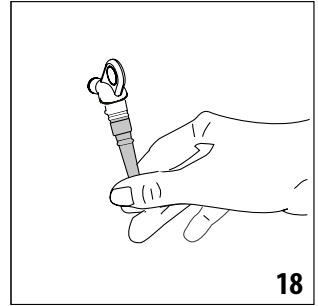
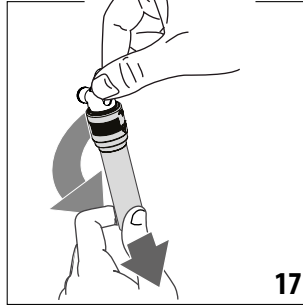
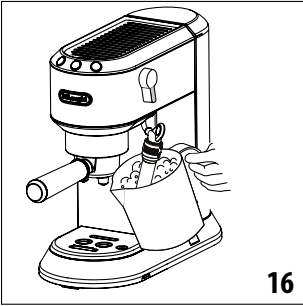
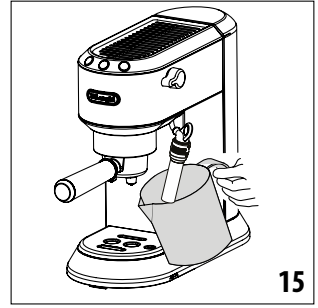
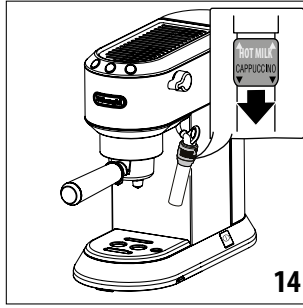
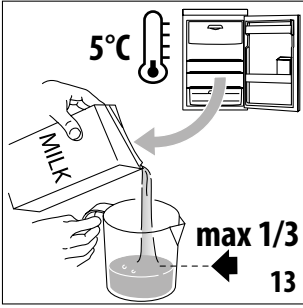

Құрылғыны пайдаланбас бұрын әрқашан қауіпсіздік ережелерін оқып алыңыз.

1. СИПАТТАМАСЫ



1.1 Құрылғының сипаттамасы - А

- A1. Су ыдысының қақпағы
- A2. Су ыдысын шығару тұтқасы
- A3. Су ыдысы
- A4. Кесе жылытқыш
- A5. Кофе шүмектері
- A6. Негізгі қосқыш (ON/OFF)
- A7. Кесе қою торы
- A8. Тамшы науасындағы су деңгейінің индикаторы
- A9. Тамшы науасы
- A10. Саптыаяқ немесе стақан науасы (тек кейбір модельдерде)
- A11. Бу тетігі
- A12. Ыстық су/бу шүмегі
- A13. Ыстық су/бу қондырмасы
- A14. Көпірткіш тетігі
- A15. Ыстық су/бу түтігі

1.2 Басқару тақтасының сипаттамасы - В

- B1. 1 кесе түймесі
- B2. Түйме ішіндегі "ON" шамы (ақ)
- B3. 2 кесе түймесі
- B4. Түйме ішіндегі "ON" шамы (ақ)
- B5. Бу шығару түймесі
- B6. Түйме ішіндегі "ON" шамы (ақ)
- B7. "Қақ тазалау" шамы (қызыл-сары)

1.3 Қосалқы құралдардың сипаттамасы - С

- C1. Сүзгі ұстатқыш
- C2. 1 кесе сүзгісі (сүзгі астындағы  белгісі)
- C3. 2 кесе сүзгісі (сүзгі астындағы  белгісі)
- C4. Жастықша сүзгі (сүзгі астындағы  белгісі) (тек кейбір үлгілерде)
- C5. Өлшеуіш/Таптағыш (тек кейбір үлгілерде)
- C6. Таптағыш (тек кейбір үлгілерде)
- C7. Су жұмсартқыш сүзгі (бірге берілмейді, ресми қызмет орталығынан сатып алуға болады)
- C8. Су қаттылығын тексергіш
- C9. Қақ тазартқыш (тек кейбір үлгілерде)
- C10. Сүт құтысы (тек кейбір үлгілерде)

Есіңізде болсын: моделіңізді анықтау үшін құрылғының түбіндегі деректер тақтайшасын қараңыз.

1.4 Өндіруші ұсынған тазалауға арналған қосымша қосалқы құралдар

Қосымша ақпарат алу үшін www.delonghi.com сайтына кіріңіз.

 **Су жұмсартқыш сүзгі**
EAN коды: 8004399327252

2. ҚҰРЫЛҒЫНЫ ДАЙЫНДАУ

Барлық қосымша құралдарды жылы сумен және ыдыс жуғыш сұйықтықпен жуып, мына әрекеттерді орындаңыз:







1. Су ыдысын (A3) (1-сурет) шығарып, оны таза сумен MAX деңгейінен (2-сурет) асырмай толтырыңыз.
2. Ыдысты орнына салып жатқан кезде ыдыстың өзінің түбінде орналасқан клапандарды ашу үшін оны жайлап басып салыңыз.

Маңызды: Құрылғыны ыдысында су болмағанда немесе ыдыстың өзі болмағанда ешқашан пайдаланбаңыз.

Есіңізде болсын: Судың қаттылығын "9. Параметрлер мәзірі" бөліміндегі нұсқауларға жүгіне отырып, тез арада реттеңіз.

3. ҚҰРЫЛҒЫ ПАРАМЕТРЛЕРІН ОРНАТУ

Алғаш рет пайдаланған кезде, құрылғының ішкі айналым жолдары былай шайылуы керек:



1. Розеткаға қосыңыз. Негізгі қосқышты (A6) (3-сурет) басыңыз.
2. Құрылғы өзін-өзі тексеру циклін бастайды, ол үш перненің кезекпен жыпылықтауы арқылы көрсетіледі   
3.  және  шамдары жыпылықтау арқылы құрылғының қызып жатқанын көрсетеді: шамдар тұрақты жанған кезде, құрылғы шаю циклін орындауға дайын болады.
4. Сүзгі ұстатқышты құрылғыға бекітіңіз; сүзгі ұстатқыштың тұтқасын "INSERT" (енгізу) жазуына туралаңыз, тұтқа "CLOSE" (жабу) дегенге (9-сурет) тураланғанша тұтқаны бұраңыз.
5. Құрылғының кофе шүмегінің (A5) және ыстық су/бу шүмегінің (4-сурет) астына сыйымдылығы кемінде 0,5 литр бос ыдыс қойыңыз.
6.  түймесін басыңыз. Осы процедураны 5 рет қайталаңыз.

7. Бу тетігін (A11)  позициясына орналастыру үшін бұраңыз (5-сурет) және ыстық су ағызыңыз: құрылғы құюды автоматты түрде тоқтап,  және  шамдары жыпылықтайды. Тетікті  позициясын кері бұраңыз. Бұл процедураның мақсаты – буды сусын дайындау мақсатында пайдалану алдында су айналымында қалған суды шығару.

Құрылғы пайдалануға дайын болады.

Есіңізде болсын: Ыдыстың астында аз ғана су қалса, бұл – қалыпты жағдай. Сондықтан, оны таза губкамен тұрақты түрде мұқият құрғатыңыз.

4. КОФЕ ЖАСАУ

1. Тартылған кофе сүзгісін ((C2) немесе (C3)) сүзгі ұстатқышқа (C1) салыңыз (6-сурет).
2. Сүзгіні тартылған кофемен толтырыңыз (7-сурет). Әсіресе эспрессо үшін майдалап тартылған кофені пайдаланыңыз.
3. Тартылған кофені біркелкі жайып, кофені таптау жабдығымен (C5 о C6) ұнтақталған кофені жайлап жайыңыз (8-сурет). Тығыздаудан соң, кофенің дұрыс деңгейде екеніне көз жеткізіңіз. Көбірек кофе қосуға болады.
4. Сүзгіні ұстатқыштың жиегінен артық кофені алып тастап, оны құрылғыға бекітіңіз (9-сурет).
5. Кесені немесе кеселерді сүзгі ұстатқыш шүмектерінің астына қойыңыз
6. Кофе түймелеріне қатысты шамдардың жанып тұрғанына көз жеткізіп, содан кейін  (B1) немесе  (B3) кофе түймесін басыңыз.
7. Құрылғы кофе жасауды жалғастырады және құйылу автоматты түрде тоқтайды.
8. Сүзгі ұстағышты алып тастау үшін, сапты оңнан солға қарай бұраңыз.

Есіңізде болсын:

- Дұрыс жұмыс істеуі үшін, тартылған кофені салмас бұрын сүзгіде бұрынғы қайнатудан қалған кофе ұнтағының қалдықтарының жоқтығын тексеріңіз.
- Кофе жасап жатқан кезде құюды кез келген уақытта осыған дейін басылған кофе түймесін басу арқылы тоқтатуға болады.

- Құйылу болған соң (3 секунд ішінде) кеседегі кофе мөлшерін көбейту үшін, осыған дейін басылған кофе түймесін басып тұрыңыз. Құйылу бірнеше секундтан соң автоматты түрде тоқтайды.
- Шашыраудың алдын алу үшін, сүзгі ұстағышты құрылғы кофе құйып жатқан кезде ешқашан шығармаңыз. Құйған соң әрқашан бірнеше минут күтіңіз.

4.1 Кофені тығыздау:

Жақсы эспрессо алу үшін ұнтақ кофені дұрыс басу маңызды болып табылады.

- Егер тым қатты бассаңыз, кофе баяу құйылады және қою болады.
- Егер тым жай бассаңыз, кофе тез құйылады және сұйық болады.

4.2 Ыстығырақ кофе алу туралы кеңестер

- Кофе жасамас бұрын кеселерді шамалы ыстық сумен шаю арқылы жылытыңыз.
- Сүзгі ұстатқышты (C1) сүзгімен ((C2) немесе (C3)) құрылғыға бекітіңіз, бірақ **кофе қоспаңыз**. Кейінірек тағы пайдаланылатын кесені пайдаланып, 1 кесе кофе түймесін басыңыз да, кесені қыздыру үшін оған ыстық су құйыңыз.
- Параметрлер мәзірінде кофе температурасын арттырыңыз ("9. Параметрлер мәзірі" бөлімін қараңыз).
- Пайдаланылатын кеселерді кесе жылытқышқа қойыңыз (A4), ол жұмыс істеу кезінде ысиды.

5. ЭСПРЕССО КОФЕСІН ЖАСТЫҚШАЛАР АРҚЫЛЫ ЖАСАУ ЖОЛЫ

1. Сүзгі ұстатқышқа (C1) кофе капсуласының сүзгісін (C4) салыңыз.
2. Жастықшаны сүзгінің ортасына туралап салыңыз (11-сурет). Жастықшаны сүзгіге дұрыс бағыттау үшін жастықша бумасындағы нұсқаларды әрқашан орындаңыз.
3. Ұстатқышты құрылғыға бекітіңіз (9-сурет).
4. Кесені сүзгіні ұстатқыш шүмектерінің астына қойыңыз.
5. Кофе түймелеріне қатысты шамдардың жанып тұрғанына көз жеткізіп,  (B1) кофе түймесін басыңыз.

6. Құрылғы кофе жасауды жалғастырады және құйылу автоматты түрде тоқтайды.
7. Сүзгі ұстағышты алып тастау үшін, сапты оңнан солға қарай бұраңыз.

5.1 Жастықшаны таңдап,

орамда белгімен көрсетілген ESE стандартына сай жастықшаларды пайдаланыңыз.

ESE стандарты дегеніміз көшбасшы жастықша өндірушілері қабылдаған және эспрессо кофесін қарапайым және таза жолмен дайындауға мүмкіндік беретін жүйе.



Есіңізде болсын:

- **Жастықшаларды пайдаланған кезде, сіз бір уақытта тек бір кофе жасай аласыз.**
- Кофе жасап жатқан кезде құюды кез келген уақытта осыған дейін басылған кофе түймесін басу арқылы тоқтатуға болады.
- Құйылу болған соң (3 секунд ішінде) кеседегі кофе мөлшерін көбейту үшін, осыған дейін басылған кофе түймесін басып тұрыңыз. Құйылу бірнеше секундтан соң автоматты түрде тоқтайды.
- Шашыраудың алдын алу үшін, сүзгі ұстағышты құрылғы кофе құйып жатқан кезде ешқашан шығармаңыз. Құйған соң әрқашан бірнеше минут күтіңіз.
- "4.2 Ыстығырақ кофе алу туралы кеңестер" бөлімін қараңыз.



6. КЕСЕДЕГІ КОФЕ МӨЛШЕРЛЕРІН БАҒДАРЛАМАЛАУ

Құрылғы әдепкі параметр бойынша қалыпты мөлшерлерді құю режиміне автоматты түрде орнатылады. Осы мөлшерлерді өзгерту үшін, мына әрекеттерді орындаңыз:

1. Бір не екі кесені сүзгі ұстатқыш шүмектерінің (C1) астына қойыңыз.
2. Бағдарламалағыңыз келген түймені ( немесе ) басып тұрыңыз.
3. Кофе қайнатқыш кофе құя бастайды және басқа кофе түймесі құрылғының бағдарламалау режимінде екенін көрсету үшін жыпылықтайды.
4. Кесеге қалаған кофе мөлшері құйылған соң, түймені босатыңыз. Құйылу тоқтатылып, шам мөлшердің дұрыс сақталғанын көрсету үшін жыпылықтайды.





	Әдепкі мөлшер	Бағдарламаланатын мөлшер
	35 мл	≈15 - ≈90 мл
	70 мл	≈30 - ≈180 мл

7. КАПУЧИНО КОФЕСІН ЖАСАУ ӘДІСІ

1. Эспрессокофесін жоғарыда сипатталғандай етіп жеткілікті үлкен кеселерді пайдалану арқылы дайындаңыз. Ұзын стақандарды пайдалану үшін, тамшы науасын алыңыз да, саптыаяқ және стақан науасын (A10) салыңыз;
2.  түймесін басыңыз (12-сурет): шам жыпылықтайды;
3. Сол кезде ыдысты дайындалатын әрбір капучино үшін шамамен 100 грамм сүтпен толтырыңыз. Көбік тығыз және біркелкі болуы үшін шайқалған немесе жартылай шайқалған (шамамен 5°C), тоңазытқыштағы сүтті пайдаланған жөн. Ыдыстың өлшемін таңдап жатқан кезде сүттің көлемі екі не үш есе ұлғаятынын ескеріңіз (13-сурет).
4. Көпірткіш тетігі (A14) "CAPPUCCINO" (Капучино) күйіне орнатылғаны тексеріңіз (14-сурет);
5.  түймесі қайнатқыш бу шығару үшін қолайлы температураға дейін қызғанын көрсету үшін тұрақты жанғанша күтіңіз.
6. Бос ыдысты көпірткіштің шүмегінің астына қойып, жүйеде қалған суды шығару үшін тетікті бірнеше секундқа ашыңыз. Тетікті қайта жабыңыз.
7. Сүті бар ыдысты көпірткіштің астына қойыңыз.
8. Қара түсті сақинаны суға батырмауға тырысып, көпірткішті сүт ыдысына батырыңыз (15-сурет). Тетікті  позициясына бұраңыз. Көпірткіш сүтке кремді көрініс беру және оның көлемін арттыру үшін бу шығарады (16-сурет). Кремді бу алу үшін көпірткішті сүтке батырып, ыдысты төменнен жоғары қарай айналмалы қозғалыс жасай отырып баяу жылжытыңыз.

9. Қалаған температура (ең қолайлысы – 60°C) мен кілегей тығыздығына қол жеткізілген соң, бу тетігін  күйіне бұрау арқылы буды тоқтатыңыз.
10. Көпіршігін сүтті бұған дейін дайындалған эспрессо кофесі құйылған кеселерге құйыңыз. Капучино дайын: қалағаныңызша қант қосып, қажет болса, көбікке какао ұнтағын себіңіз.

Есіңізде болсын:

- бірнеше капучино жасау үшін алдымен барлық кофені дайындап алыңыз, сосын барлық капучиноға арналған сүтті дайындаңыз;
- Бу функциясынан шығу үшін кез келген түймені басыңыз.  және  шамдары бу тетігінің қайта жабылуы керектігін ( белгісі) көрсету үшін жыпылықтайды. Егер  және  шамдары температураның өте жоғары және ол кофе жасауға жарамайтынын көрсету үшін бір уақытта жыпылықтап тұрса, "7.3 Салқындату циклі" бөліміне жүгініңіз.

Буды 60 секундтан артық құйып тұрмаңыз.

7.1 Ыстық сүт дайындау

Ыстық, көбіксіз сүтті дайындау үшін жоғарыдағы нұсқауларды орындаңыз және көпірткіш тетігі (A14) жоғарғы позицияға орналасқанына және "HOT MILK" (ыстық сүтке) орнатылғанына көз жеткізіңіз.

7.2 Көпірткішті әрбір қолданған соң тазалап отыру

Маңызды:

Тазалықты сақтау үшін көпірткішті әр қолданғаннан кейін тазалап отыру керек.



Мына әрекетті орындаңыз:



1. Кез келген тұрып қалған буды бірнеше секунд бойы бу беру тетігін бұрай отырып шығарыңыз (жоғарыдағы 2, 5 және 6-тармақтар). Бұл процедура көпірткіштің ішінде қалған сүтті шығарып тастауға мүмкіндік береді. Құрылғыны ON/OFF (Қосу/өшіру) түймесі арқылы өшіріңіз.
2. Көпірткіш суығанша бірнеше минут күтіңіз: бір қолыңызбен көпірткіштің түтігін қозғалыссыз ұстап тұрып, екінші

қолыңызбен көпірткішті сағат тіліне қарсы бұрап, содан кейін оны төмен қарай тарту арқылы босатыңыз (17-сурет).





3. Резеңкеден жасалған бу түтігінің қондырмасын төмен тарту арқылы түтіктен шығарыңыз (18-сурет).
4. Сақинаны жоғарыға тартып, 19-суреттегі көрсеткілермен көрсетілген тесіктердің бітелмегенін тексеріңіз. Қажет болса, оларды инемен тазартыңыз;
5. Сақинаны төмен қарай жылжыта отырып, қондырманы орнына салыңыз да, көпірткішті бұрау және орнына түскенше жоғары итеру арқылы қондырмаға қайта салыңыз.

7.3 Салқындату циклі

Бу функциясын пайдаланған соң екі  және  шамдары бір уақытта жыпылықтаса (бұл қазандықты дұрыс эспрессо температурасына дейін суыту керектігін көрсетеді), мынаны орындаңыз:





- ыдысты капучино жасағыш шүмегінің астына қойыңыз;
- бу мен ыстық суды құю үшін бу дөңгелекшесін ашыңыз:  шамы жыпылықтайды;
- шамдар ( және ) жыпылықтаған кезде, қазандық суығаны: буды реттеу тетігін жабыңыз (қазандық суыған кезде, құю тоқтайды). Құрылғы осыдан кейін пайдалануға дайын болады.

8. СУ ҚЫЗДЫРУ

1. Ыстық су/бу шүмегінің астына ыдыс қойыңыз.
2. Кофенің құйылуын көрсететін  және  шамдары жанғанша күтіңіз.
3. Бу (A11) дөңгелекшесін  күйіне бұраңыз. Су/бу шүмегінен ыстық су ағады.
4. Ыстық су ағынын тоқтату үшін тетікті  күйіне бұраңыз.

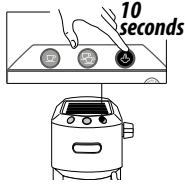
Ыстық суды 60 секундтан артық құйып тұрмаңыз.

9. ПАРАМЕТРЛЕР МӘЗІРІ

1. Мәзірді ашу:		
	<p>түймесін келесі үш түйме кезекпен жыпылықтағанша 10 секунд басып тұрыңыз:</p>	 <p>10 seconds</p>
2. Реттелетін параметрді таңдаңыз		
Тиісті параметр	Параметрді таңдау үшін басыңыз	Параметрді өзгерту үшін басыңыз
<p>Қайнату температурасы</p>		 <p>түймесін Low (Төмен) температураны таңдау үшін басыңыз</p>
	<p>Бұл термоблоктағы су дым температурасы. Сондықтан, мұны кеседегі сусынның немесе сүзгі ұстағыштың шүмектерінен шыққан кездегі сусынның температурасы деп ойламаңыз.</p>	 <p>түймесін Medium (Орташа) температураны таңдау үшін басыңыз</p>
	 <p>түймесін High (Жоғары) температураны таңдау үшін басыңыз</p>	
→		

<p>Су қаттылығы</p>		 <p>түймесін Low (Төмен) қаттылықты таңдау үшін басыңыз</p>
		<p>түймесін Medium (Орташа) қаттылықты таңдау үшін басыңыз</p>
		<p>түймесін High (Жоғары) қаттылықты таңдау үшін басыңыз</p>
<p>Автоматты түрде өшіру</p>		<p>түймесін 9 минут уақытты таңдау үшін басыңыз (* 5 мин.)</p>
		<p>түймесін 30 минут уақытты таңдау үшін басыңыз (* 90 мин.)</p>
		<p>түймесін 3 сағат уақытты таңдау үшін басыңыз</p>
3. Мәзірден шығу		
<p>15 секунд өзара әрекеттесуден соң машина параметрлер мәзіріне автоматты түрде өтеді.</p>		

(*) Тек EC685 EX4, EC685 EX4 және EC785 EX4 модельдеріне арналған



Есіңізде болсын:

- Өзгертілген параметрдің шамы өзгертуді растау үшін жыпылықтайды.
- 15 минут әрекетсіздіктен кейін құрылғы параметрлер мәзірінен автоматты түрде шығып, пайдалануға дайын болады.

10. ӘДЕПКІ МӘНДЕР (ҚАЛПЫНА КЕЛТІРУ)

Бұл құрылғыны әдепкі мәндерге қайта орнатады.

Мына әрекетті орындаңыз:

1. Тамшы науасына (A9) ыстық су/бу шүмегін қойыңыз;
2. Параметрлер мәзірін ашыңыз.
3. Бу тетігін (A11)  күйіне бұраңыз;
4.  түймесін басыңыз. Үш шам бастапқы параметрдің қайта орнатылғанын көрсету үшін кезекпен жыпылықтайды.
5. Мұндағы  және  шамдары бу тетігінің қайта жабылуы керектігін (O белгісі) көрсету үшін жыпылықтайды.

Бу тетігі жабылған соң, құрылғы қайта пайдалануға дайын болады.

11. ҚҰРЫЛҒЫНЫ ТАЗАЛАУ

Құрылғының мына бөліктерін тұрақты түрде тазалап отыру керек:

- тамшы науасы (A9)
- кофе сүзгілері: (C2) (C3) және (C4);
- кофе шүмегі (A5);
- су ыдысы (A3);
- ыстық су/бу шүмегі "7.2 Көпіртікшіт әрбір қолданған соң тазалап отыру" тарауда көрсетілгендей;

Маңызды!

- Бөліктерді немесе керек-жарақтарды ыдыс жуғыш машинада жууға болады.
- Кофе құрылғысын тазалау үшін еріткіштерді, қырғыш заттарды немесе спиртті пайдаланбаңыз.
- Қоқымдарды және кофе қалдықтарын кетіру үшін металдан жасалған заттарды пайдаланбаңыз, себебі олар құрылғының металл немесе пластмасса бөліктерін сырып тастауы мүмкін.
- Құрылғы бір аптадан астам уақыт бойына қолданылмайтын болса, оны қайтадан қолданбас бұрын "3. Құрылғы

параметрлерін орнату" тарауында сипатталғандай етіп шайған жөн.

Қауіпті!

- Тазалау кезінде кофе жасағышты ешқашан суға батырмаңыз, себебі ол – электрлік құрылғы.
- Құрылғының сыртынан тазалау жұмыстарын бастамас бұрын, оны өшіріп, розеткадан суырып, суығанша күтіңіз.

11.1 Тамшы науасын тазалау

Маңызды!

Тамшы науасы ондағы су деңгейін көрсететін деңгей көрсеткішімен (қызыл) белгіленген. Тамшы науасын индикатор кесе науасынан (20-сурет) шыға бастағанға дейін босату керек, әйтпесе, су науа жиегінен асып шығып, құрылғыны, құрылғы орналасқан жерді немесе оның айналасын бүлдіруі мүмкін.

1. Тамшы науасын (A9) (21-сурет) алыңыз.
2. Кесе торын (A7) алып, судан босатыңыз және тамшы науасын шүберекпен сүртіп, орнына салыңыз. Саптыаяқ немесе стақан науасын (A10) шығарыңыз, сумен тазалап, келтіріңіз де, құрылғыға қайта салыңыз;
3. Тамшы науасын орнына салыңыз.

11.2 Кофе сүзгілерін тазалау

Кофе сүзгілері кофені мүмкіндігінше жақсылап көпіршітетіндей етіп жасалған. Олар тиімді жұмыс істейтін күйде сақтау үшін оларды әрдайым таза ұстау керек және кофе қалдықтарынан тазарту керек.

- Әр қолданғаннан кейін сүзгіні мол ағынды су астында шайыңыз (23-сурет), содан кейін оның дұрыс орнатылғанына көз жеткізу үшін тесіктері бар сүзгіні басыңыз.
- Сүзгінің артқы жағындағы тесікте қалдықтар жоқ екеніне көз жеткізіңіз (24-суретті қараңыз).

Егер сүзгі әлі де кір болса немесе кез келген басқа жағдайда да кофе сүзгілерін айына кемінде бір рет келесідей тазалаңыз:

1. Тесіктері бар сүзгіні құлақшаны (22-сурет) жоғары көтеру арқылы шығарыңыз.
2. Сүзгілерді ағын су (23-сурет) астында шайыңыз.
3. Тесіктердің бітелмегеніне көз жеткізіңіз. Қажет болса, инемен тазартыңыз (24-сурет).
4. Құрғақ шүберекпен сүртіңіз.

5. Тесіктері бар сүзгіні орнына қайта салып, орнына толық түскенше барынша басыңыз.

Жастықшалы сүзгі

Ағын су астында шайыңыз. Тесіктердің бітелмегеніне көз жеткізіңіз. Қажет болса, инемен тазартыңыз (23-24-сур.).

11.3 Кофе шүмектерін тазалау

Әрбір 200 кофеден кейін шүмектерден шамамен 0,5 литр су ағылу арқылы шайыңыз (кофе түймесін тартылған кофе салмай пайдаланыңыз).

11.4 Басқа тазалау операциялары

1. Кофе жасағышты тазалау үшін еріткіштер мен ысқыш сұйықтықтарды пайдаланбаңыз. Тек жұмсақ дымқыл шүберекті пайдаланыңыз.
2. Сүзгі ұстатқышты тазалаңыз.

11.5 Су ыдысын тазалау

1. Су ыдысын тұрақты түрде (шамамен айына бір рет және су жұмсартқыш сүзгіні (егер бар болса) орнына салған сайын) дымқыл шүберекпен және шамалы жұмсақ ыдыс жуғыш сұйық затпен тазалап отырыңыз;
2. Сүзгіні алыңыз (егер бар болса) және ағынды сумен шайыңыз;
3. Сүзгіні (егер бар болса) құрылғыдағы орнына салыңыз, ыдысты таза сумен толтырып, құрылғыға қайта салыңыз;
4. 100 мл су құйыңыз (тек су жұмсартқыш сүзгісі бар модельдерде).

12. ҚАҚ ТАЗАЛАУ

Қызғылт-сары  перне шамы жыпылықтаған кезде, қақ тазалау циклін орындаңыз.

Маңызды!



- Қақ тазалағышты (C9) қолданбас бұрын, нұсқауларды және қаптама жапсырмасындағы нұсқауларды оқып шығыңыз.
- Тек De'Longhi қақ тазалағышын пайдаланыңыз. Басқа қақ тазалағышты пайдалану және/немесе қақ тазалауды дұрыс орындамау өнім жасаушысының кепілдігінде қаралмаған ақаулықтарға себеп болуы мүмкін.

- Қақ тазалағыш нәзік беттерді зақымдауы мүмкін. Егер бұл өнім байқаусызда төгіліп кетсе, оны дереу құрғатыңыз.

Қақ тазалау	
Қ а қ тазартқыш	De'Longhi қақ тазартқышы
Ыдыс	Сыйымдылығы 1 л
Уақыты	~25 мин

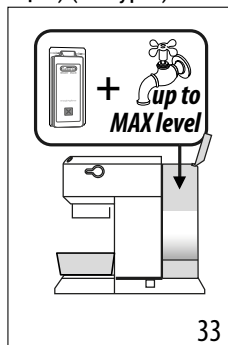
1. Сүзгі ұстағышының бекітілмегеніне көз жеткізіп, ыстық су шүмегінің және қазандық шүмегінің астына ыдыс қойыңыз.
2. Берілген қақ тазартқыш өнімді суда ерітіп, су ыдысына қақ тазартқыш ерітіндіні құйыңыз (су ыдысын MAX деңгейіне дейін толтырыңыз) (25-сурет)



3.  түймесін үш түйме кезекпен жыпылықтағанша 10 секунд басып тұрыңыз.
4. Бу беру тетігін  күйіне бұраңыз.
5. Қақ тазалауды бастау үшін  түймесін басыңыз.
6. Қақтан тазарту бағдарламасы іске қосылып, қақтан тазартқыш ерітінді ыстық су/бу шүмегінен ағып шығады. Қақтан тазарту бағдарламасы автоматты түрде белгіленген аралықта жуу циклдерінің сериясын орындайды, су ыдысы босағанға дейін кофе машинасының ішіндегі қақты кетіреді.

Есіңізде болсын:

Қақ тазалау кезінде кофе жолдарын тазалау үшін қақ тазалағыш сұйықтықты кофе шүмектерінен аз мөлшерде ағызып отыру үшін **бу түтігін әлсін-әлсін жабыңыз.**

Құйылу тоқтайды және қызғылт-сары  шам қақ тазалау процесінің әлі де жүріп жатқанын көрсету үшін жыпылықтауын жалғастырады.

Одан кейін құрылғыны шаюыңыз керек.

7. Қақ тазалағыш ерітіндіні жинау үшін пайдаланылған ыдысты босатып, шүмектердің астына қайтадан қойыңыз.

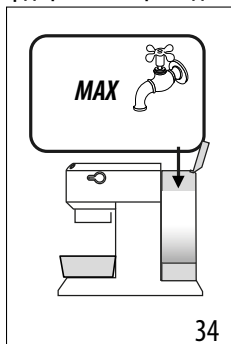

8. Машина таза, салқын сумен шайылуға дайын. Су ыдысын шығарып алыңыз, босатыңыз, ағын су астында шайыңыз және таза сумен толтырып (26-сурет), құрылғыға қайта салыңыз.
9. Шаюды бастау үшін бу тетігін /☉ бағытына бұрап,  түймесін басыңыз. Қақ тазалау кезінде кофе жолдарын тазалау мақсатында суды кофе шүмектерінен аз мөлшерде ағызу үшін **бу түтігін әлсін-әлсін жабыңыз.**
10. Шаю циклін қайталау үшін сүзгі енгізілген күйде 7-9 қадамдарын орындаңыз (егер бұрыннан бар болса).
11. Су ыдысы босаған кезде, қызғылт-сары шам сөнеді және қақ тазалау аяқталады.  және  шамдары жыпылықтайды.
12. Бу тетігін бұрап, ☉ күйіне орнатыңыз.
13. Ыдысты таза сумен толтыр.

Осыдан кейін құрылғы пайдалануға дайын.

Есіңізде болсын:







- Қақ тазалау циклі дұрыс орындалмаса (мысалы, электр тогы ажыратылса), циклді қайталаған жөн.

Тек EC685 EX4, EC685 EX4 және EC785 EX4 модельдеріне арналған:

Егер қақтан тазарту функциясын байқамай қосып қалсаңыз, оны  түймесін басып, кемінде 10 секунд ұстап тұру арқылы тоқтатуға болады.

Егер электр желісінің ақауына байланысты қақтан тазарту циклі аяқталмаса, онда электр қуаты қалпына келтірілгеннен кейін құрылғы әлі де қақтан тазарту режимінде болады; сондықтан қақтан тазарту циклінің аяқталуын күтіңіз, содан кейін құрылғы жұмыс істеуге дайын болады.

13. ИНДИКАТОР ШАМДАРЫНЫҢ ТҮСІНДІРМЕСІ

Шамдар	Жұмыс түрі	Мағынасы
	ON/OFF түймесін қосулы	Құрылғы өзін-өзі тексеру циклін бастайды, ол шамдардың кезекпен жыпылықтауы арқылы көрсетіледі
	Құрылғының қосылған кезде	Шамдар жыпылықтаса: құрылғы кофе жасау үшін қызуда Шамдар тұрақты жанса: құрылғы кофе жасауға дайын
	Бу тетігі ашық	Шамдар жыпылықтаса: бу дөңгелекшесін жабыңыз
	Суыту циклі қажет	Келесібөлімдесипатталғандай жалғастырыңыз: "7.3 Салқындату циклі".
	Су ыдысы бос немесе құрылғы кофе жасамайды	Шамдар тез жыпылықтайды. "3. Құрылғы параметрлерін орнату" бөлімін қараңыз
	Бу функциясы қажет	Шамның жыпылықтауы: құрылғы бу шығару үшін қызуда Шам тұрақты жанса: құрылғы бу шығаруға дайын
 <p>Қызғылт-сары болып жыпылықтау</p>	Құрылғыны қақтан тазалау керек	Құрылғыны қақтан тазалаңыз, тазалау аяқталғанда шамы сөнеді. 

14. АҚАУЛЫҚТАРДЫ ЖОЮ

Проблема	Себебі	Шешімі
Эспрессо кофесі мүлдем құйылмайды	Ыдыста су жоқ	Су ыдысын толтырыңыз
	Сүзгі ұстағыштағы тесіктер бітелген	Сүзгі ұстағыш шүмегіндегі тесіктерді тазалаңыз
	Сүзгі бітелген немесе тесіктері бар сүзгі жоқ	Келесі бөлімде сипатталғандай тазалаңыз "11.2 Кофе сүзгілерін тазалау"
	Ыдыс дұрыс салынбаған және астыңғы клапандар ашық емес	Астыңғы клапандарды ашу үшін ыдысты жайлап басыңыз
	Су айналымында қақ қалыптасқан	Бөлімде сипатталғандай етіп қақтан тазалаңыз "12. Қақ тазалау"
Эспрессо кофесі тесіктердің орнына сүзгі ұстатқыштың ж и е к т е р і н е н тамшылайды	Сүзгі ұстатқыш дұрыс салынбаған немесе кірлеген	Сүзгі ұстатқышты дұрыс бекітіңіз және жеткен жеріне дейін мықтап бұраңыз
	Эспрессо қайнатқыш бөлігінің толтырмасының созылмалы қасиеті жоғалған немесе ол кірлеген	Эспрессо қайнату бөлігінің тығыздағышын тұтынушыларға қызмет көрсету орнына ауыстыртыңыз
	Сүзгі ұстағыштағы шүмектерінің тесіктері бітелген	Сүзгі ұстағыш шүмегіндегі тесіктерді тазалаңыз
	Сүзгі бітелген немесе тесіктері бар сүзгі жоқ	Келесі бөлімде сипатталғандай тазалаңыз "11.2 Кофе сүзгілерін тазалау"
Сүзгі ұстатқыш құрылғыға бекітілмейді	Сүзгіге тым көп кофе салынған	Берілген өлшеуішті пайдаланыңыз және дайындау түріне сай сүзгі түрін пайдаланып жатқаныңызға көз жеткізіңіз
Эспрессо көпіршік тым сұйық (шүмектен тым тез ағады)	Тартылған кофе жеткілікті тығыздалып басылмаған	Тартылған кофені қаттырақ басыңыз
	Тартылған кофе жеткіліксіз	Тартылған кофе мөлшерін көбейтіңіз
	Тартылған кофе тым ірі	Эспрессо құрылғылары үшін тек тартылған кофені пайдаланыңыз
	Тартылған кофенің дұрыс емес түрі пайдаланылып жатыр	Басқа тартылған кофе түрін пайдаланыңыз
→		

Проблема	Себебі	Шешімі
Эспрессо көпіршік тым қара (шүмектен тым баяу ағады)	Тартылған кофе өте қатты тығыздалған	Кофені азырақ тығыздаңыз
	Тартылған кофе мөлшері тым көп	Тартылған кофе мөлшерін азайтыңыз
	Эспрессо қайнатқыш тесігі бітелген	Келесі бөлімде сипатталғандай тазалаңыз "11.3 Кофе шүмектерін тазалау"
	Сүзгі бітеліп қалған	Келесі бөлімде сипатталғандай тазалаңыз "11.2 Кофе сүзгілерін тазалау"
	Тартылған кофе тым ұсақ	Эспрессо құрылғылары үшін тек тартылған кофені пайдаланыңыз
	Тартылған кофе тым майда немесе ылғалды	Тек эспрессо кофесін жасау құрылғыларына арналған тартылған кофені пайдаланыңыз және оның тым ылғал емес екенін тексеріңіз
	Су айналымында қақ қалыптасқан	Бөлімде сипатталғандай етіп қақтан тазалаңыз "12. Қақ тазалау"
Кофе құйылған соң сүзгі қайнатқыш шүмегіне бекітілген күйінде қалады		Сүзгі ұстатқышты енгізіңіз, кофе құйыңыз, сосын сүзгі ұстатқышты шығарып алыңыз
Құрылғы ешқандай сусынды жасамауда және шамдар бірнеше секундқа жыпылықтайды.	Ыдыста су жоқ	Ыдысты сумен толтырыңыз
	Ыдыс дұрыс салынбаған және астыңғы клапандар ашық емес	Астыңғы клапандарды ашу үшін ыдысты жайлап басыңыз
	Эспрессо қайнатқыш тесігі бітелген	Келесі бөлімде сипатталғандай тазалаңыз "11.3 Кофе шүмектерін тазалау"
	Сүзгі бітеліп қалған	Келесі бөлімде сипатталғандай тазалаңыз "11.2 Кофе сүзгілерін тазалау"
	Су айналымында қақ қалыптасқан	"12. Қақ тазалау" бөлімде сипатталғандай етіп қақтан тазалаңыз
→		

Проблема	Себебі	Шешімі
Құрылғы жұмыс істемейді және барлық шамдар жыпылықтайды		Құрылғыны дереу розеткадан ажыратып, ресми тұтынушыларды қолдау орталығымен хабарласыңыз.
Капучино жасау барысында сүт көпіршігі жасалмайды	Тетік "HOT MILK" (Ыстық сүт) күйіне орнатылады	Тетікті "КАПУЧИНО" күйіне бұраңыз
	Сүт онша салқын емес	Сүтті әрқашан тоңазытқыш температурасында пайдаланыңыз
	Капучино жасағыш кірлеген	Капучино жасағышты "7.2 Көпірткішті әрбір қолданған соң тазалап отыру" бөлімінде сипатталғандай етіп тазалаңыз
	Су айналымында қақ қалыптасқан	"12. Қақ тазалау" бөлімде сипатталғандай етіп қақтан тазалаңыз

Register Now

www.delonghi.com/register

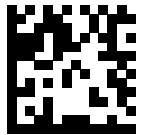

De'Longhi Appliances via Seitz, 47 31100 Treviso Italy delonghi.com

57132C8997_00_0424 web