EC685-785-885

DEDICA

반자동 커피 머신
사용 설명서



DeLonghi

B

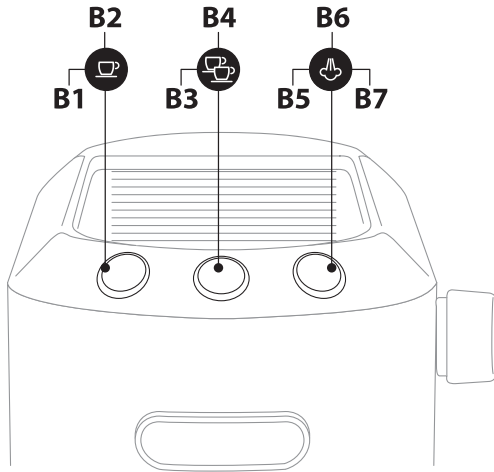

C*

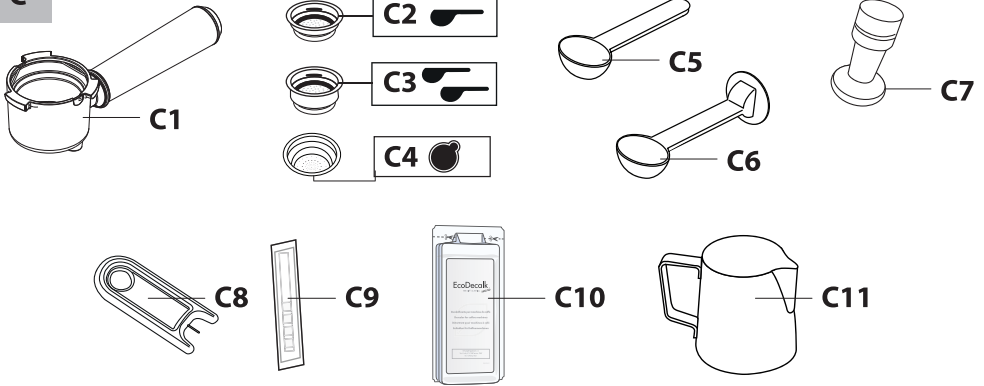

*	C5	C6	C7	C8	C11
EC685	x	✓	x	x	x
EC785	✓	x	✓	x	✓
EC885	✓	x	✓	✓	✓

(*) 구성품은 세부모델에 따라 다름

A

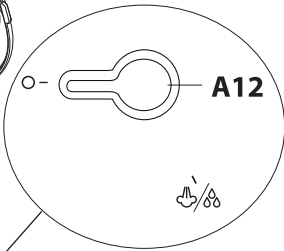
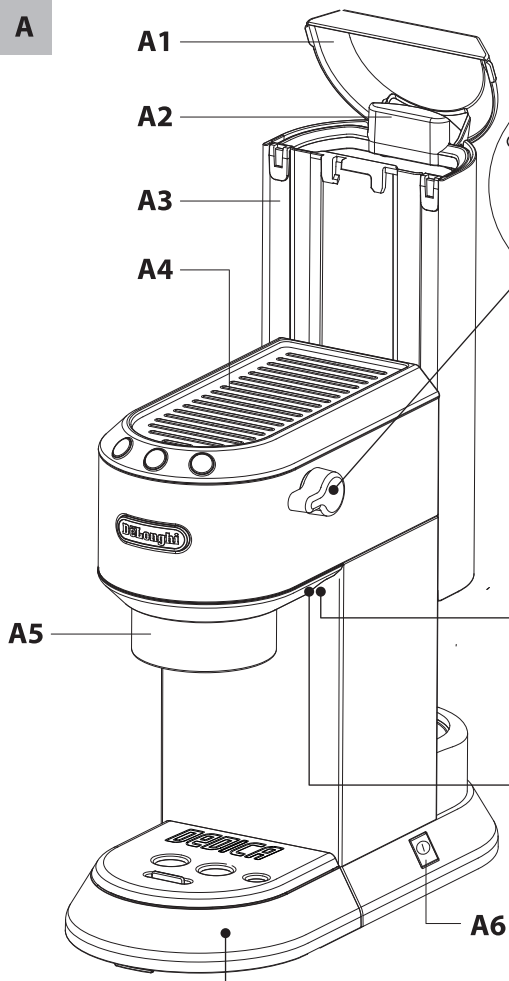

EC885

A13*



EC685 / EC785

A14*

A15

A16

A17

A18

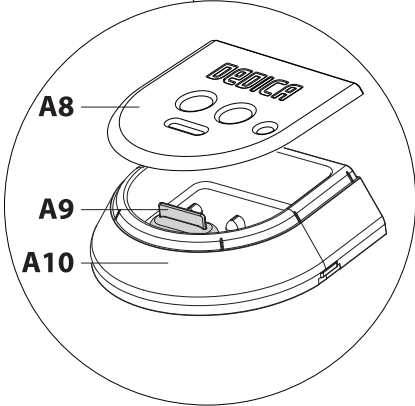
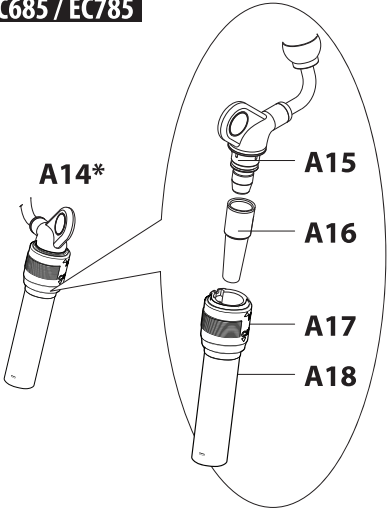

A11

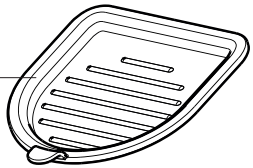

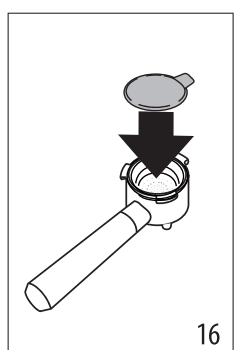
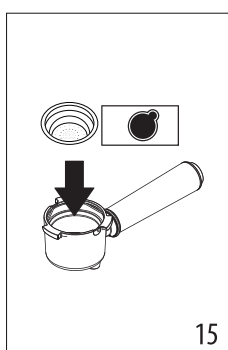
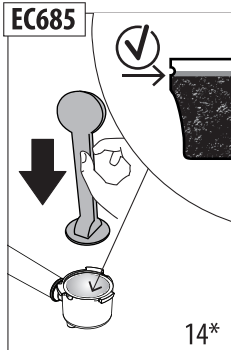
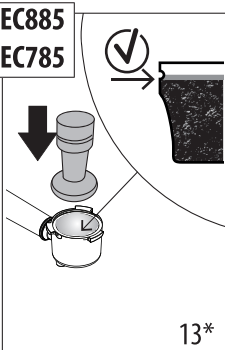
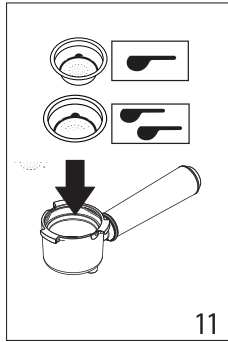
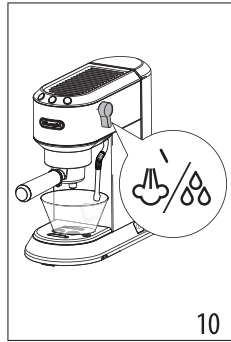
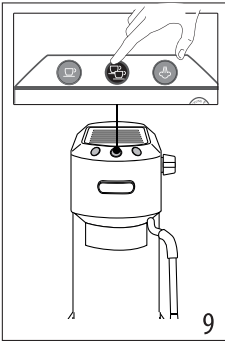
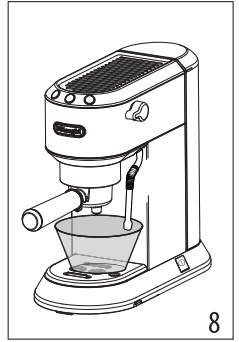
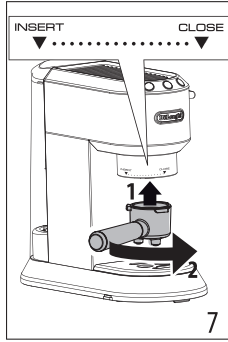
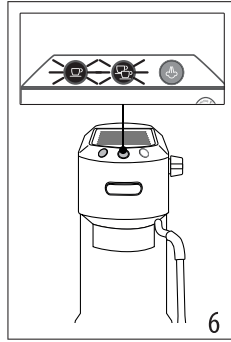
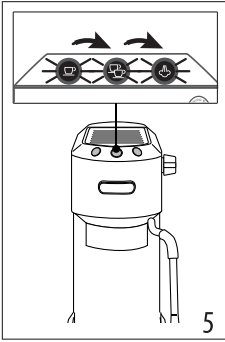
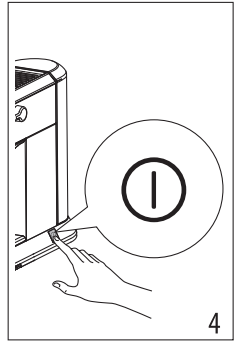
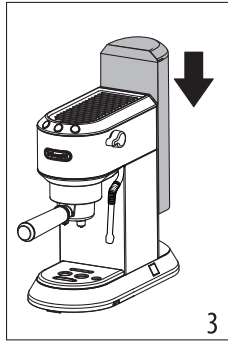
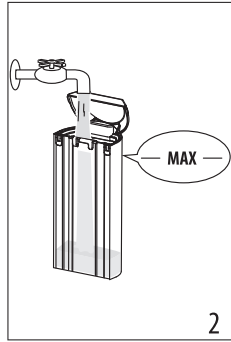
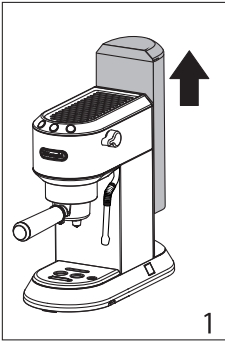

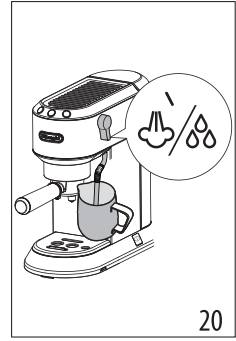
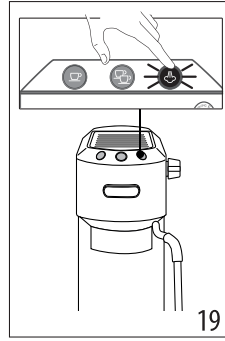
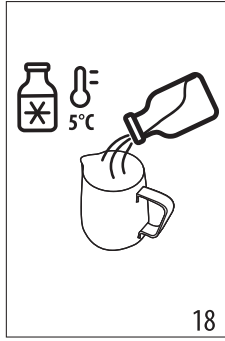
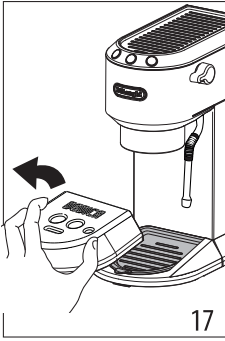

EC685 / EC785

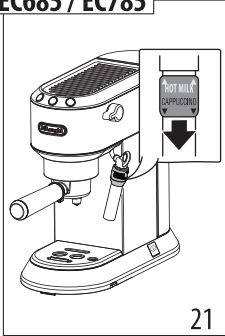

EC685 / EC785

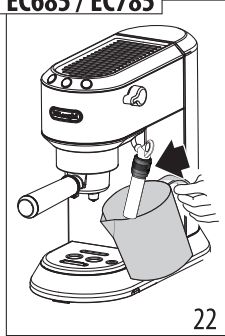

EC685 / EC785

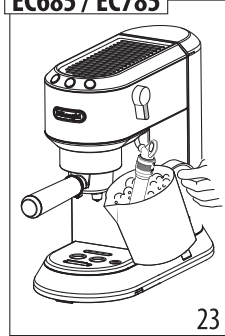

EC885

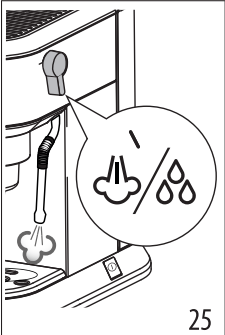
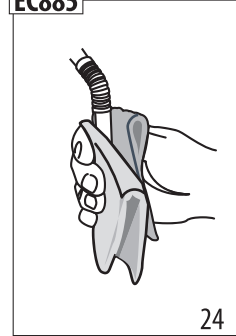

EC885

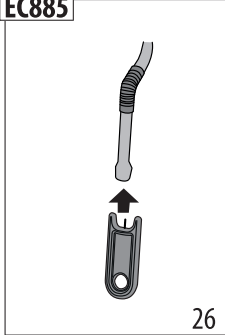

EC685 / EC785

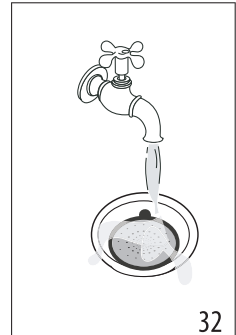
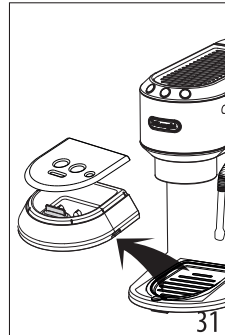
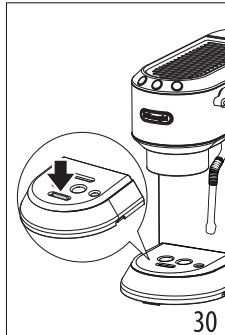
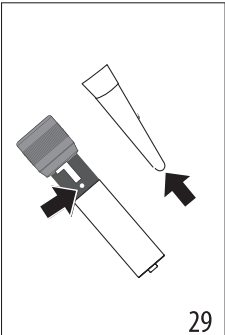
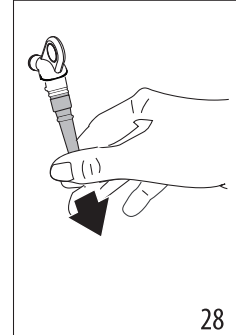
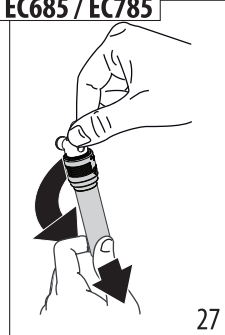

1. 기본 안전 경고

- 신체 및 감각 기능에 장애가 있거나 지적 장애가 있는 사람, 경험과 지식이 부족한 사람(어린이 포함)은 그들의 안전을 책임지는 사람이 기기 사용을 감독하거나 지침을 내릴 때만 이 기기를 이용할 수 있습니다.
- 어린이가 제품을 갖고 놀지 않도록 잘 감독해야 합니다.
- 지정된 용도: 이 기기는 커피, 우유 및 온수를 기본 재료로 사용하여 음료를 추출하도록 설계 및 제작되었습니다. 물통에 담긴 물만 사용하십시오. 액세서리를 사용하여 본 설명서에 명시되지 않은 음료를 추출하면 절대 안 됩니다. 기타 용도로 사용하기에는 부적합하며, 위험할 수 있습니다. 제조사는 기기의 잘못된 사용에서 비롯된 피해에 대해 어떠한 책임도 지지 않습니다.
- 사용 후 열판의 표면은 뜨거운 상태로 유지되며, 기기의 외부는 사용에 따라 몇 분 동안 뜨거운 열기가 그대로 남을 수 있습니다.
- 모든 부품을 깨끗하게 세척합니다. 특히 우유가 닿는 부품에 유의하십시오.
- 어른의 감독 없이 어린이에게 세척 및 유지관리를 맡겨서는 안 됩니다.
- 중요: 기기의 파손을 방지하려면 알칼리성 세제로 청소하지 마십시오. 가능하다면 부드러운 천과 중성 세제를 사용하십시오.
- 본 기기는 가정용으로만 제공됩니다. 매장, 사무실 및 기타 근로 환경의 탕비실이나 농가에서 사용해서는 안 됩니다. 또한 호텔, 모텔, 여관 및 기타 주거 유형 숙박업소에서 사용해서는 안 됩니다.
- 플러그나 전원 코드가 손상된 경우에는 고객 서비스 센터를 통해 교체하여 위험을 방지해야 합니다.
- 분리형 전원 코드가 있는 기기: 전원 코드 커넥터 또는 기기 뒷면의 콘센트에 물이 튀지 않도록 주의하십시오.
- 중요: 표면이 유리 재질로 된 모델: 표면에 균열이 있는 경우에는 기기를 사용하지 마십시오.
- 커피 머신은 주방이나 캐비닛에 넣고 사용하지 마십시오.

 액체 속에 기계를 담가 세척하지 마십시오.

- 어린이가 기기로 장난을 치지 않도록 하십시오.
- 자리를 비울 때나 조립, 분해 또는 청소 전에는 항상 기기의 전원을 뽑으십시오.

 옆의 기호가 표시된 표면은 사용 중에 뜨거워질 수 있습니다. 이 기호는 특정 모델에만 표시됩니다.

전기 기기인 관계로 감전을 일으킬 수 있습니다.

따라서 다음과 같은 안전 경고를 따라야 합니다.

- 젖은 손이나 발로 기기를 절대 만지지 마십시오.
- 젖은 손으로 플러그를 절대 만지지 마십시오.
- 콘센트가 언제 어디서나 손이 닿을 수 있는 곳에 있어야만 필요할 때 기기의 코드를 뽑을 수 있습니다.
- 코드는 직접 플러그를 잡고 뽑으십시오. 전원 케이블을 당기면 손상될 수 있으므로 절대로 잡아당기지 마십시오.
- 기기의 전원을 완전히 차단하려면 주 콘센트에서 코드를 뽑아야 합니다.
- 기기에 문제가 발생하더라도 직접 수리하려 하지 마십시오. 전원을 끄고 주 콘센트에서 코드를 뽑은 뒤 고객 서비스 센터에 연락하십시오.
- 기기를 청소하기 전에는 전원을 끄고 주 콘센트에서 코드를 뽑은 뒤 열기가 내려갈 때까지 기다리십시오.

중요!

포장재(비닐봉지, 폴리스티렌 폼)는 어린이의 손이 닿지 않는 곳에 두십시오.

질식 위험이 있습니다. 이 제품에는 소형 부품이 포함되어 있을 수 있습니다. 이러한 소형 부품 일부는 세척 및 유지관리 시에 분해해야 합니다. 소형 부품을 주의해서 취급하고, 어린이의 손이 닿지 않는 곳에 두십시오.

화상 위험!

이 기기에서는 온수가 생성되며 작동 중에 증기가 배출될 수 있습니다.

작동 중인 기기에서(자동 세척, 온수 추출, 스팀 추출, 세척) 튀는 온수나 스팀에 닿지 않도록 주의하십시오. 기기 작동 중에는 컵 예열판이 매우 뜨거워질 수 있습니다.

기기를 사용하지 말고 드롭키 고객 서비스 센터에 연락하십시오.

3.2 기기 설치

기기를 설치할 때 다음 안전 경고를 준수해야 합니다.

- 기기는 열을 발산합니다. 부역의 적당한 장소에 기기를 설치하는 경우, 기기 양 측면 및 후면과 벽 사이에 3cm 이상, 기기 위쪽으로 15cm 이상 공간을 두십시오.
- 안으로 유입되는 물로 인해 기기가 손상될 수 있습니다. 기기를 수도나 싱크대 근처에 놓지 마십시오.

2. 일반 정보

2.1 사용 설명서

사용 설명서 전체를 꼼꼼하게 읽은 후에 기기를 사용하십시오. 이 사용 지침에 따르지 않으면 화상을 입거나 기기가 손상될 수 있습니다.

제조사는 사용 지침을 준수하지 않아 발생한 피해에 대해 그 어떠한 책임도 지지 않습니다.

다음에 유의하십시오.

이러한 안전 경고는 모든 드롭키 커피 머신에 적용됩니다.

이 설명지를 기기와 함께 제공된 설명서와 함께 보관하십시오.

다른 사람에게 기기를 양도할 경우 이 사용 설명서도 함께 제공해야 합니다.

3. 사용 전

3.1 기기 점검

포장을 제거한 후에 제품이 온전한지 손상된 부분은 없는지 확인하십시오. 그리고 모든 액세서리가 들어 있는지 확인하십시오. 손상이 눈에 띄는 경우

- 안에 들어 있는 물이 얼면 기기가 손상될 수 있습니다. 온도가 영하로 떨어질 수 있는 공간에 기기를 설치하지 마십시오.
- 전원 코드를 정돈할 때 날카로운 모서리에 손상되거나 뜨거운 표면(예: 전기 열판)에 닿지 않도록 주의하십시오.

3.3 기기 연결

주 전원 공급 전압이 기기 하단에 있는 명판에 표시된 수치와 일치하는지 확인하십시오.

효율적으로 접지되고 올바르게 설치되어 있으며 최소 전류 정격이 10A인 콘센트에만 기기를 연결하십시오. 전원 콘센트가 기기의 플러그와 일치하지 않을 경우 자격을 갖춘 전문가를 통해 적합한 유형의 콘센트로 교체하십시오.

3.4 기기 설정

기기를 처음 사용할 때는 수로가 비어 있어 기기에서 시끄러운 소리가 날 수 있습니다. 수로가 채워지면 이 소음은 줄어듭니다.

3.5 사용할 물

- 마실 수 있는 깨끗한 물이 권장됩니다.
- 탄산수나 증류수는 사용하지 마십시오.

3.6 음식과 접촉하는 재질의 세척 및 유지관리

- 기기를 처음 사용하거나 사용한 지 3일이 지난 후에 사용할 경우에는 기기를 비롯해 물, 커피, 우유와 접촉하게 되는 분리식 액세서리를 사용 설명서에 따라 세척하십시오. 사용 설명서에서 식기 세척기 사용이 가능한 액세서리를 확인하십시오.
- 기기를 사용하지 않고 3일이 지난 후에는 지침에서 설명하는 것과 같이 물통의 물을 교체하고 수로를 행군 다음 음료를 만드십시오. 기기를 3일 이상 사용하지 않을 예정인 경우 물통을 비우는 것이 좋습니다.
- 사용 설명서에 따라 또는 기기의 표시 화면이나 경고등에 표시된 내용에 따라 모든 세척 및 유지관리 작업을 실시할 때에는 최대한 주의를 기울이십시오.

3.7 카푸치노와 우유 베이스 커피 만들기

- 기기에서 우유와 식물성 음료를 모두 사용할 수 있습니다.
- 생우유는 사용하지 마십시오.
- 제조사의 지침에 따라 보관된 저온 살균이나 UHT 우유 또는 식물성 음료를 사용하십시오.
- 설명서에 제시한 청소 방법을 사용한다고 해도 알레르기 유발 물질이 완전히 제거되는 것은 아닙니다.

- 음료를 만들기 전에 알레르기 유발 물질이나 사용자에게 불내성이 있을 수 있는 물질이 함유된 우유 또는 식물성 음료를 기기에서 이전에 사용하지 않았는지 확인하십시오.
- 사용하지 않은 우유나 식물성 음료가 스티мп피처에 남아 있는 경우 나중에 사용할 수 있도록 냉장고에 보관할 수 있습니다. 단, 음료 제조사의 보관지침을 준수하고 어떠한 경우에도 2일을 초과하여 보관해서는 안 됩니다. 스티мп피처를 냉장고에 보관하지 않은 경우 설명서에 따라 내용물을 비우고 세척하십시오.

4. 규정 참조



본 제품은 식품과 접촉하는 재질 및 부품에 관한 유럽 규정 No. 1935/2004를 준수합니다.

5. 기기 폐기



이 기기를 가정용 쓰레기로 버리면 안 됩니다. 공인 폐기물 분리 및 재활용 센터로 보내야 합니다.

6. 설명

6.1 기기 설명 - A

(* 특정 모델만 해당)

- A1. 물통 뚜껑
- A2. 물통 분해 손잡이
- A3. 물통
- A4. 컵 열열판
- A5. 추출구
- A6. 전원 스위치(ON/OFF)
- A7. 드립 받침대 어셈블리
- A8. 컵 받침대
- A9. 드립 받침대 수위 표시기
- A10. 드립 받침대
- A11. 유리잔/데미타스/컵 받침대
- A12. 스티姆 다이얼

EC885 모델만 해당

- A13. 스티姆 추출구

EC685/785 모델만 해당

- A14. 온수/스티姆 추출구*
- A15. 온수/스티姆 연결
- A16. 고무 속노즐
- A17. 카푸치노 메이커 선택 고리
- A18. 카푸치노 메이커 걸노즐



6.2 제어판 설명 - B

- B1. 1컵 버튼
- B2. 버튼의 “ON” 표시등(흰색)
- B3. 2컵 버튼

- B4. 버튼의 “ON” 표시등(흰색)
- B5. 스팀 버튼
- B6. 버튼의 “ON” 표시등(흰색)
- B7. “석회질 제거” 표시등(주황색)

6.3 액세서리 설명 - C*

(* 구성품은 세부 모델에 따라 다름 - 표 참조)

- C1. 필터 홀더
- C2. 1컵 필터(필터 밀면  기호)
- C3. 2컵 필터(필터 밀면  기호)
- C4. 파드용 필터(필터 밀면  기호)
- C5. 계량 스푼
- C6. 계량 스푼/템퍼
- C7. 템퍼
- C8. 스팀 추출구 청소 바늘 (A13)
- C9. 물 경도 테스트
- C10. 석회질 제거제
- C11. 스팀피쳐

6.4 제조사 권장 액세서리

자세한 내용은 www.delonghi.com에서 참조하십시오.

7. 기기 준비



모든 액세서리를 미지근한 물로 세척하여 물기를 제거하고 다음 단계를 따르십시오.



1. 물통(A3)을 제거하고(그림 1) MAX 선까지 깨끗한 물을 채웁니다(그림 2).
2. 물통을 기기에 다시 장착하고 물통 밑에 있는 밸브가 열리도록 가볍게 누릅니다(그림 3).

중요: 물통에 물이 없거나 물통이 없는 상태에서 기기를 작동하지 마십시오.

다음에 유의하십시오. “15. 설정 메뉴” 장의 사용 지침에 따라 최대한 빨리 적절한 물 경도 설정을 선택하는 것이 좋습니다.

8. 기기를 처음 사용하는 경우



1. 전원 콘센트에 플러그를 꽂습니다. 전원 스위치(A6)를 누릅니다(그림 4).
2. 기기가 자체 진단을 실시하며, 그 사이에 버튼 세 개가 차례로 깜박입니다(그림 5).
3.  표시등과  표시등이 깜박여서 기기가 예열 중임을 알려줍니다(그림 6). 표시등이 점멸을 멈추고 계속 켜져 있으면 기기가 세척 사이클을 실행할 준비가 된 것입니다.
4. 필터 홀더 부착: 필터 홀더 용기의 손잡이를 “INSERT”에 맞춘 후, “CLOSE”에 정렬될 때까지 손잡이를 오른쪽으로 돌립니다(그림 7).

5. 커피 추출구 (A5) 및 스팀 추출구 (A13)- 온수/스팀 추출구 (A14) 아래에 최소 0.5리터들이 용기를 놓습니다(그림 8).
6.  버튼을 누릅니다. 이 작업을 5회 반복합니다(그림 9).
7. 스팀 다이얼 (A12)을  위치로 돌리고(그림 10) 온수를 킵니다. 온수 배출이 자동으로 멈추고 “1컵” (B2) 표시등과 “2컵” (B4) 표시등이 깜박일 것입니다. 다이얼을 0 위치로 다시 돌려서 스팀을 차단합니다.

이제 기기를 사용할 준비가 되었습니다.

다음에 유의하십시오. 물통 밑의 공간에 물이 차게 되는 것이 보통이며, 따라서 깨끗한 스펀지를 이용하여 가끔씩 이 부분을 닦아주는 것이 좋습니다.

9. 커피 만들기

1. 분쇄 커피 필터 (C2) 또는 (C3)를 필터 홀더 (C1)에 넣습니다(그림 11).
2. 필터에 분쇄 커피를 채웁니다(그림 12). 커피가 쉽게 갈려 있어야 하는데, 에스프레소의 경우에는 특히 더 그렇습니다.
3. 분쇄 커피를 고르게 넣고 템퍼 (C7) 또는 (C5)로 부드럽게 탬핑합니다(모델에 따라 그림 13 또는 14). 탬핑 후 커피양이 적절한지 확인하십시오. 커피를 더 추가해야 할 수도 있습니다.
4. 필터 홀더 가장자리에 남아있는 커피를 제거하고 필터 홀더를 기기에 장착합니다(그림 7).
5. 필터 홀더 추출구 아래에 컵을 놓습니다.
6. 커피 버튼에 해당하는 표시등이 켜져 있는지 확인한 후, 커피 버튼  (B1) 또는  (B3)을 누릅니다.
7. 기기가 커피를 만들고 추출이 자동으로 멈춥니다.
8. 필터 홀더를 제거하기 위해 손잡이를 오른쪽에서 왼쪽으로 돌립니다.

다음에 유의하십시오.

- 기기가 올바르게 작동하도록 하기 위해 분쇄 커피를 채우기 전에 필터에 앞서 사용했던 커피가 남아 있지는 않은지 확인하십시오.
- 커피가 추출되는 동안 언제라도 앞에서 누른 커피 버튼을 눌러 추출을 중단할 수 있습니다.
- 추출이 끝날 때쯤(3초 전에) 컵의 커피 양을 늘리고 싶다면 앞에서 누른 커피 버튼을 길게 누르십시오. 잠시 후 커피 추출이 자동으로 멈춥니다.
- 커피가 될 수 있으므로 커피가 추출되는 동안 필터 홀더를 제거하지 마십시오. 추출이 끝나면 항상 잠시 기다리십시오.

9.1 커피 탬핑:

고르게 넣어야 맛있는 에스프레소 커피가 추출됩니다.

- 너무 세게 누르면 커피가 천천히 추출되고 맛이 강해집니다.
- 너무 약하게 누르면 커피가 빨리 추출되고 맛이 연해집니다.

9.2 뜨거운 커피를 만들기 위한 팁

- 커피를 만들기 전에 약간 뜨거운 물로 컵을 헹구어서 따뜻하게 데우십시오.
- 필터 (C2) 또는 (C3)가 장착되어 있고 커피를 추가하지 않은 상태에서 필터 홀더(C1)를 기기에 장착하십시오. 커피를 담을 컵과 동일한 컵을 사용하여 1컵 버튼을 누르고 온수를 컵에 추출하여 컵을 미리 데우십시오.
- 설정 메뉴에서 커피 온도를 높이십시오(“15. 설정 메뉴” 참조).
- 기기가 작동하는 동안 컵 예열판 (A4)이 뜨거워지므로 사용할 컵을 여기에 놓으면 좋습니다.

10. 파드를 사용한 에스프레소 커피 추출 방법

1. 커피 파드 (C4)를 필터 홀더 (C1)에 넣습니다(그림 15).
2. 파드를 넣을 때는 가능한 한 필터 중앙에 가까이 오게 합니다(그림 16). 파드 팩에 표시된 지침에 따라 필터에 파드를 올바르게 넣습니다.
3. 필터 홀더를 기기에 장착합니다(그림 7).
4. 필터 홀더 추출구 아래에 컵을 놓습니다.
5. 커피 버튼에 해당하는 표시등이 켜져 있는지 확인한 후, 커피 버튼  (B1)을 누릅니다.
6. 기기가 커피를 만들고 추출이 자동으로 멈춥니다.
7. 필터 홀더를 제거하기 위해 손잡이를 오른쪽에서 왼쪽으로 돌립니다.

10.1 파드 선택하기



포장에 이 기호가 표시된 ESE 표준 파드를 사용하십시오.

ESE 표준은 유명 파드 제조사에서 사용하는 시스템으로, 에스프레소 커피를 간편하고 깔끔하게 추출할 수 있습니다.



다음에 유의하십시오.



- 파드를 사용하여 커피를 만들면 기기가 한 번에 1인 분량을 준비합니다.
- 커피가 추출되는 동안 언제라도 앞에서 누른 커피 버튼을 눌러 추출을 중단할 수 있습니다.
- 추출이 끝날 때쯤(3초 전에) 컵의 커피 양을 늘리고 싶다면 앞에서 누른 커피 버튼을 길게 누르십시오. 잠시 후 커피 추출이 자동으로 멈춥니다.

- 커피가 될 수 있으므로 커피가 추출되는 동안 필터 홀더를 제거하지 마십시오. 추출이 끝나면 항상 잠시 기다리십시오.
- “9.2 뜨거운 커피를 만들기 위한 팁” 장을 참조하십시오.

11. 컵에 추출되는 커피의 양 프로그래밍

기기는 표준 양을 추출하도록 설정되어 출하됩니다. 이 양을 변경하려면 다음 절차에 따르십시오.

1. 필터 홀더 추출구 (C1) 아래에 컵 1잔 또는 2잔을 놓습니다.
2. 프로그래밍할 버튼을 길게 누릅니다 ( 또는 ).
3. 커피 추출이 시작되고, 다른 커피 버튼이 깜박여서 기기가 프로그래밍 모드에 있음을 알려줍니다.
4. 원하는 양의 커피가 컵에 추출되면 버튼을 놓습니다. 추출이 멈추고 표시등이 깜박여서 원하는 양이 올바르게 저장되었음을 확인해줍니다.

	기본량	프로그래밍 가능한 용량
	35ml	≈15~≈90ml
	70ml	≈30~≈180ml

12. 카푸치노 추출 방법

1. 긴 유리잔을 사용하려면 드립 받침대 (A10)를 제거하고 아래의 받침대 (A11)에 유리잔을 세워놓습니다(그림 17).
2. 앞장에서 설명한 대로 적당히 큰 컵을 사용하여 에스프레소 커피를 준비합니다.
3. 냉장고에 보관해둔 신선한 우유를 스팀피처 (C11)에 담습니다(그림 18). 우유는 양이 두 배 또는 세 배가 됩니다.
4.  버튼을 누릅니다(그림 19). 표시등이 깜박입니다. 표시등이 계속 켜져 있으면 기기가 스팀을 추출할 준비가 된 것입니다.

스팀 추출구 (A13)가 있는 모델 EC885:

5. 스팀 추출구 아래에 스팀피처를 놓습니다. 추출구를 담고 다이얼을  위치로 돌립니다(그림 20).

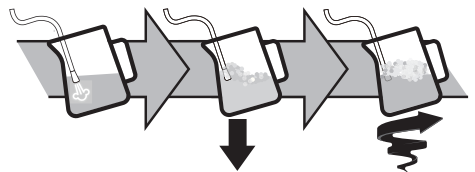

- 우유 거품을 만들려면 스팀 추출구의 끝이 우유표면에 닿게 하십시오. 그러면 공기가 우유와 스팀과 섞이게 됩니다.
- 스팀 노즐을 표면에 살짝 닿은 상태로 유지합니다. 공기가 너무 많이 들어가 과도하게 큰 거품이 생기지 않도록 주의해야 합니다.
- 원하는 만큼 거품이 생겼으면 스팀 추출구를 우유 표면 아래로 담그십시오. 그러면 와류가 형성되어 거품과 우유가 섞이는 효과가 나타납니다.
- 우유가 원하는 온도로 가열되면 스팀 버튼을 다시 누르고 스팀 흐름이 완전히 멈출 때까지 기다린 후 스팀 노즐을 스팀한 우유에서 꺼냅니다.
- 흐름이 멈추면 “1컵” 표시등 (B2)과 “2컵” 표시등 (B4)이 깜박여서 다이얼 (A12)을 0 위치로 다시 돌려야 한다고 알려줍니다.

온수/스팀 추출구 (A14)가 있는 모델 EC685-785:



- 카푸치노 메이커 선택 고리 (A17)가 “CAPPUCCINO” 위치에 있는지 확인합니다(그림 21).
- 우유 컨테이너 카푸치노 메이커를 담그되, 검은색 고리가 절대 잠기지 않게 주의하십시오(그림 22).
- 다이얼을  위치로 돌립니다. 카푸치노 메이커에서 스팀이 생성되어 우유에 크림과 거품이 생기고 양이 늘어납니다(그림 23).
- 우유가 원하는 온도로 가열되면 스팀 버튼을 다시 누르고 스팀 흐름이 완전히 멈출 때까지 기다린 후 스팀노즐을 스팀한 우유에서 꺼냅니다.
- 흐름이 멈추면 “1컵” 표시등 (B2)과 “2컵” 표시등 (B4)이 깜박여서 다이얼 (A12)을 0 위치로 다시 돌려야 한다고 알려줍니다.

카푸치노 완성하기

거품이 생긴 우유를 미리 준비한 에스프레소 커피가 든 컵에 넣습니다. 카푸치노가 완성되었습니다.

원한다면 당도를 조정하고 거품 위에 코코아 가루를 살짝 뿌립니다.

다음에 유의하십시오.

- 스팀을 멈추려면 아무 버튼이나 누르십시오.  표시등과  표시등이 깜박여서 다이얼을 다시 0 위치로 돌려야 한다고 알려줍니다.
- 한 번에 60초 이상 스팀을 배출하지 않는 것이 좋습니다.

12.1 팁:

- 카푸치노 권장량: 100ml.
- 촉촉하고 균일한 거품을 원한다면 냉장고에 시원하게 넣어둔 우유를 사용하십시오(약 5°C).
- 기기가 우유 거품을 만들 준비가 되었으면, 시작하기 전에 추출구 밑에 빈 용기를 놓고 스팀 다이얼을 열어서 증기를 배출해줍니다. 스팀 다이얼을 닫은 후 준비 과정을 진행합니다.

12.2 모델 EC885: 스팀 추출구 청소 (A13)

- 사용 후에는 반드시 수건으로 스팀 추출구를 닦아서 우유 잔여물을 제거하십시오(그림 24). 위생적인 청소를 위해 Eco MultiClean 사용을 권장합니다. 이 제품은 우유 단백질 및 지방을 제거하여 위생을 최대한 보장하며 전체 기기를 청소하는 데 사용할 수 있습니다.
- 몇 초 동안 스팀을 배출하여 추출구를 세척합니다(그림 25).
- 스팀 추출구가 식을 때까지 기다립니다. 오랫동안 효과적으로 작동하도록, 청소 바늘을 사용하여 구멍 (C8)에서 이물질들을 모두 제거하십시오(그림 26).

12.3 모델 EC685-785: 온수/스팀 추출구 (A14) 청소

- 다이얼을  위치 (A12)로 돌려서 스팀을 몇 초 동안 배출합니다. 이 작업은 카푸치노 메이커 내부에 남아있을 수도 있는 우유를 배출시키기 위한 것입니다. 메인 스위치 (A6)를 눌러서 기기의 전원을 끕니다.
- 카푸치노 메이커가 식을 때까지 몇 분 정도 기다립니다. 온수/스팀 추출구를 한 손으로 꼭 잡고, 다른 손으로 카푸치노 메이커 튜브 (A18)를 시계 반대 방향으로 돌려서 끝 다음 아래로 당겨서 빼냅니다(그림 27).
- 고무 스팀 연결 노즐 (A15)을 아래로 잡아당겨 분리합니다(그림 28).
- 고리 (A17)를 위로 밀고 그림 29에서 화살표로 표시된 구멍 두 개가 막혀 있지 않은지 확인합니다. 필요하다면 핀을 이용해서 세척합니다.
- 노즐을 다시 끼우고 고리를 아래쪽으로 민 다음, 카푸치노 메이커를 단단히 부착될 때까지 돌리면서 위로 밀어서 노즐에 다시 끼웁니다.

13. 모델 EC685-785만 해당: 뜨거운 우유 만들기 (A14)









거품 없는 뜨거운 우유를 만들려면 앞장에서 설명한 대로 진행하되, 카푸치노 메이커 선택 고리 (A17)가 “HOT MILK(뜨거운 우유)” 위치로 올라와 있는지 확인합니다.

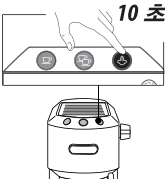
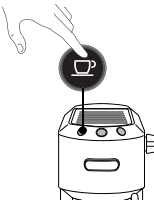

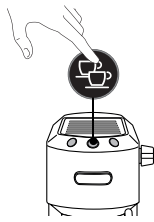

14. 온수 준비

- 스팀 추출구 (A13) 또는 온수/스팀 추출구 (A14) 아래에 용기를 놓습니다.
- 커피 표시등 (B1)과 (B3)가 계속 켜져 있을 때까지 기다립니다.
- 다이얼 (A12)을  위치로 돌립니다. 스팀 추출구 또는 온수/스팀 추출구에서 온수가 나옵니다.
- 온수의 배출을 멈추려면 다이얼을 0 위치로 돌립니다.

온수를 한 번에 60초 이상 추출하지 않는 것이 좋습니다.

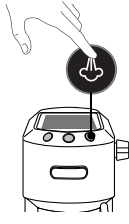
15. 설정 메뉴

1. 메뉴로 들어가기:		
버튼 세 개가 차례로 깜박일 때까지 버튼을 10초 이상 누릅니다.		10 초
2. 조정할 설정 선택		
해당 설정	설정 선택 시 누르기	설정 변경 시 누르기
추출 온도		낮은 온도를 선택하려면  을 누릅니다.
		보통 온도를 선택하려면  을 누릅니다.
		높은 온도를 선택하려면  을 누릅니다.
물 온도		낮은 경도를 선택하려면  을 누릅니다.
		보통 경도를 선택하려면  을 누릅니다.
		높은 경도를 선택하려면  을 누릅니다.

자동 꺼짐		5분을 선택하려면  을 누릅니다.
		90분을 선택하려면  을 누릅니다.
		3시간을 선택하려면  을 누릅니다.
3. 메뉴 종료		
아무런 작동 없이 15초가 지나면 설정 메뉴가 자동으로 종료됩니다.		





다음에 유의하십시오.

- 변경한 설정에 해당하는 표시등이 빠르게 깜박여서 변경했다는 것을 확인해줍니다.
- 아무런 작동 없이 15초가 지나면 설정 메뉴가 자동으로 종료되고 기기가 사용 준비 상태가 됩니다.

16. 기본값(재설정)

기기를 출하 시 설정으로 복원하려면 이 절차를 활용하십시오.

다음 단계를 따르십시오.

1. 스팀 추출구 (A13) 또는 온수/스팀 추출구 (A14)를 드립 받침대 (A10) 위에 배치합니다.
2. 설정 메뉴로 들어갑니다.
3. 스팀 다이얼 (A12)을  위치로 돌립니다.
4.  버튼을 누릅니다. 표시등 3개가 동시에 깜박이면서 기본 설정이 복구됩니다.
5.  표시등과  표시등이 깜박여서 다이얼을 다시 0 위치(닫힘)로 돌려야 한다고 알려줍니다. 스팀 다이얼을 닫으면 사용 준비 상태가 됩니다.

17. 기기 청소

기기의 다음 부품들은 주기적으로 청소해야 합니다.

- 드립 받침대 (A10)
- 커피 필터 (C2), (C3), (C4)
- 커피 추출구 (A5)
- 물통 (A3)
- 모델명 EC885:스팀추출구(A13)
“12.2 모델 EC885 참고”
- 모델명 EC685-785: 온수/스팀 추출구 (A14)는
“12.3 모델 EC685-785: 온수/스팀 추출구 (A14)
청소” 참고

중요!

- 부품이나 액세서리를 식기 세척기에 넣지 마십시오.
- 기계를 청소할 때 용제, 연마 세제 또는 알코올을 사용하지 마십시오.
- 침전물이나 커피 잔여물을 없애기 위해 금속 물체를 사용하면 금속 또는 플라스틱 표면이 긁힐 수 있으므로 주의하십시오.
- 기기를 일주일 이상 사용하지 않은 경우에는 “8. 기기를 처음 사용하는 경우” 장에서 설명한 것처럼 음료를 만들기 전에 세척 사이클을 수행하는 것이 좋습니다.

위험!

- 절대로 기기를 물에 담가 세척하지 마십시오. 커피 머신은 전기 기기입니다.
- 기기 외부를 청소하기 전에는 전원 스위치를 끄고 전원 콘센트에서 코드를 뽑은 뒤 열기가 식을 때까지 기다리십시오.

17.1 드립 받침대 청소

중요!

드립 받침대에는 들어 있는 물의 높이를 알려 주는 수위 표시기(빨간색)가 장착되어 있습니다. 수위 표시기가 컵 받침대 위로 튀어나오기 전(그림 30)에 드립 받침대를 비우고 청소해야 합니다. 그렇지 않으면 모서리에서 물이 넘쳐 기기와 기기가 놓여 있는 표면 또는 주변을 손상시킬 수 있습니다.

1. 드립 받침대 (A10)를 분리합니다(그림 31).
2. 컵 받침대(A8)를 제거하고 물을 제거하고 티 타월로 트레이를 청소한 후 드립 트레이를 다시 조립합니다. 컵 또는 유리잔 받침대 (A11)를 제거한 후, 물로 세척하고 말려서 다시 장착합니다.
3. 드립 받침대를 다시 장착합니다.

17.2 커피 필터 청소

커피 필터는 최상의 에스프레소 크림이 만들어지도록 설계되었습니다. 그 효과가 유지되도록 하려면 항상 깨끗하게 유지하고 커피 잔여물이 없도록 해야 합니다.

- 사용한 후에는 항상 필터를 흐르는 물에 깨끗이 행구고(그림 32), 다공 필터를 끝까지 밀어넣어서 제대로 장착합니다(그림 33).
- 필터 뒤에 있는 구멍(그림 34 참조)에 잔류물이 없는지 확인합니다.

그래도 필터가 지저분한 경우, 또는 어떤 경우에도 한 달에 적어도 한 번은 커피 필터를 다음과 같이 세척하십시오.

1. 탭을 당겨서 다공 필터를 빼냅니다(그림 35).

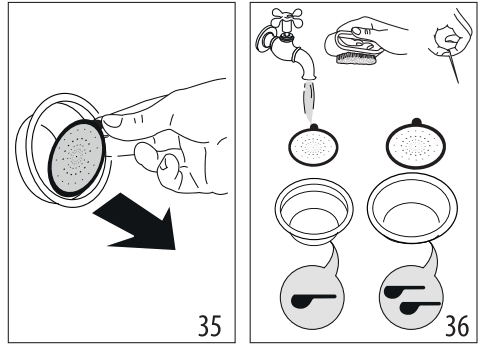

2. 필터를 흐르는 물로 세척합니다(그림 36).
3. 구멍이 막히지 않았는지 확인합니다. 필요하면 바늘로 세척합니다(그림 34~36).
4. 수건으로 닦습니다.
5. 다공 필터를 제위치에 놓고 끝까지 밀어넣습니다(그림 33).

파드 필터

흐르는 물에 행굽니다. 구멍이 막히지 않았는지 확인합니다. 필요하면 바늘로 세척합니다.

17.3 추출구 세척

커피를 대략 200회 추출했다면 추출기 어셈블리 (A5)를 세척하십시오.

1. 추출기 어셈블리 밑에 최소 0.5리터들이 용기를 놓습니다.
2.  버튼을 누릅니다. 이 작업을 5회 반복합니다(그림 9).

17.4 기기 케이스와 필터 홀더 청소

1. 머신을 청소할 때 용제나 연마 세제를 사용하지 마십시오. De'Longhi EcoMultiClean을 사용하는 것이 좋습니다.
2. 필터 홀더 컵을 청소하십시오.

17.5 물통 청소

1. 주기적으로(한 달에 대략 한 번), 그리고 연수 필터(장착된 경우)를 교체할 때마다 수건에 물을 적시고 순한 세제를 약간 묻혀서 물통을 닦습니다.
2. 필터(장착된 경우)를 분리해서 흐르는 물로 행굽니다.
3. 필터(장착된 경우)를 다시 끼우고 깨끗한 물을 채운 다음 물통을 다시 끼웁니다.
4. 물 100ml를 추출합니다(연수 필터가 있는 모델에만 해당).

18. 석회질 제거



중요!

- 석회질 제거제(C10)를 사용하기 전에 포장재에 기재된 사용 지침과 라벨을 읽어 보십시오.
- 드롭식 석회질 제거제만 사용하십시오. 부적절한 석회질 제거제를 사용하거나 지침에 따라기기에서 석회질을 제대로 제거하지 않을 경우, 고장이 생겼을 때 제조사의 보증을 받지 못할 수 있습니다.
- 석회질 제거제는 섬세한 표면을 손상시킬 수 있습니다. 실수로 석회질 제거제를 흘린 경우 바로 닦아내십시오.

석회질 제거	
석회질 제거제	드롭식 석회질 제거제
용기	용량 1L
시간	~25분

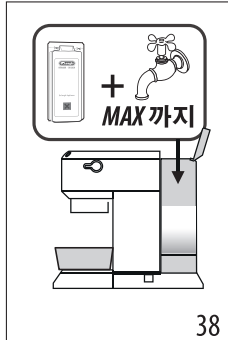
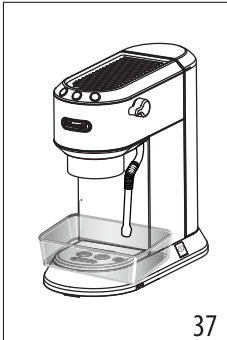
1. 주황색  표시등이 켜지면 석회질 제거가 필요하다는 뜻입니다.
2. 필터 홀더를 끼우지 않은 상태에서 온수 추출구와 보일러 배출구 아래에 용기를 놓습니다(그림 37).



3. 제공된 석회질 제거제를 물로 희석한 용액을 물통에 부어야 합니다(물통의 MAX 표시까지 채움)(그림 38).
4. 표시등 세 개가 차례로 깜박일 때까지  버튼을 10초 이상 누릅니다.
5. 스팀 다이얼을  로 돌립니다.
6.  버튼을 눌러서 석회질 제거 사이클을 시작합니다.
7. 석회질 제거 프로그램이 시작되고 스팀 추출구에서 석회질 제거제 용액이 나옵니다. 석회질 제거 프로그램을 물통이 비워질 때까지 자동으로 세척과 중지를 반복하여 기기 내부에 남아 있는 석회질을 제거합니다.

다음에 유의하십시오.





석회질 제거가 진행되고 있을 때, 가끔씩 스팀 다이얼을 닫아서 커피 추출구에서 소량의 석회질 제거제

용액이 배출되게 하십시오. 이렇게 하면 커피 수도도 세척됩니다.

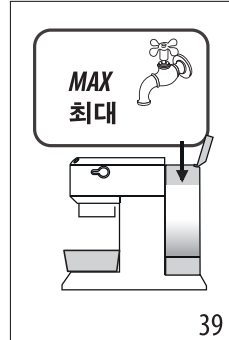
추출이 멈추고 주황색  표시등이 계속 깜박여서 석회질 제거 사이클이 아직 진행 중임을 표시해줍니다. 이제 기기를 행구야 합니다.

8. 석회질 제거제 용액을 수거한 용기들을 비우고 추출구 아래에 다시 놓습니다.









9. 이제 기기를 깨끗한 물로 행굴 준비가 되었습니다. 물통을 분리하여 비운 후 흐르는 물에 행구고 MAX(최대 수위) 선까지 깨끗한 물을 채운 뒤(그림 39) 제자리에 끼웁니다.
10. 스팀 다이얼을  /  위치에 놓은 다음,  버튼을 눌러서 행굼을 시작합니다. 행굼이 진행되고 있을 때, 가끔씩 스팀 다이얼을 닫아서 커피 추출구에서 소량의 물이 배출되게 하십시오. 이렇게 하면 커피 수도도 세척됩니다.
11. 물통이 비워지면 주황색 표시등이 꺼지고 석회질 제거가 완료됩니다.  표시등과  표시등이 깜박입니다.
12. 스팀 다이얼을 0으로 돌려서 닫습니다.
13. 물통에 깨끗한 물을 채웁니다.

이제 커피 머신을 사용할 수 있습니다.

중요:

- 석회질 제거 기능을 실수로 작동시켰다면  버튼을 10초 이상 길게 눌러서 작동을 멈출 수 있습니다.
- 전원 이상으로 인해 석회질 제거 사이클을 완료하지 못했다면 전원이 복구됐을 때 기기가 계속 석회질 제거 모드에 있게 됩니다. 그러므로 석회질 제거 사이클이 완료될 때까지 기다리면 기기가 "사용 준비 상태"가 될 것입니다.

19. 표시등 설명

표시등	작동	의미
	ON/OFF 버튼이 켜져 있습니다.	자체 진단 사이클이 실행되며, 표시등이 순서대로 깜박여서 이것을 표시해줍니다.
	기기가 켜져 있을 때	표시등 점멸: 커피 추출을 위해 기기가 가열 중입니다. 표시등이 켜져 있음: 기기가 커피를 만들 준비가 되었습니다.
	스팀 다이얼이 열려 있을 때	표시등 점멸: 스팀 다이얼을 닫으십시오.
	물통이 비었거나 기기가 커피를 만들고 있지 않습니다.	표시등이 빠르게 깜박입니다. “8. 기기를 처음 사용하는 경우” 참조
	스팀 기능이 필요합니다.	표시등 점멸: 스팀 배출을 위해 기기가 가열 중입니다. 표시등이 켜져 있음: 기기가 스팀을 배출할 준비가 되었습니다.
	기기의 석회질을 제거해야 합니다.	기기의 석회질을 제거하십시오.  표시등이 꺼지면 작업이 완료된 것입니다.

20. 문제 해결

문제	원인	해결 방법
커피 머신에서 에스프레소 커피가 추출되지 않습니다.	물통에 물이 없습니다.	물통에 물을 채우십시오.
	필터 홀더의 구멍이 막혔습니다.	필터 홀더 추출구를 청소하십시오.
	필터가 막혔거나 다공 필터가 없습니다.	“17.2 커피 필터 청소” 장의 설명에 따라 청소하십시오.
	물통이 잘못 끼워져서 하단 밸브가 열려있지 않습니다.	물통을 살짝 눌러 하단 밸브를 엽니다.
	수로에 석회질이 남아 있습니다.	“18. 석회질 제거” 장의 설명에 따라 석회질을 제거하십시오.
에스프레소 커피가 필터 홀더 구멍이 아닌 가장자리에서 흘러나옵니다.	필터 홀더를 잘못 끼웠거나 지지분합니다.	필터 홀더를 올바르게 끼우고 끝까지 돌리십시오.
	에스프레소 보일러 개스킷에 탄력이 없거나 지지분합니다.	고객 서비스 센터에 연락하여 에스프레소 보일러 개스킷을 교체하십시오.
	필터 홀더 추출구가 막혀 있습니다.	필터 홀더 추출구를 청소하십시오.
	필터가 막혔거나 다공 필터가 없습니다.	“17.2 커피 필터 청소” 장의 설명에 따라 청소하십시오.



문제	원인	해결 방법
필터 홀더를 머신에 끼울 수 없습니다.	필터에 커피를 너무 많이 넣었습니다.	제공된 계량 스푼을 사용하고 필터가 용도에 맞는 것인지 확인하십시오.
에스프레소 크레마가 너무 연합니다(추출구에서 너무 빠르게 추출됨).	분쇄 커피가 충분히 세게 탬핑되지 않았습니다.	분쇄 커피를 더 세게 탬핑하십시오.
	분쇄 커피가 부족합니다.	분쇄 커피를 더 넣으십시오.
	분쇄 커피 입자가 너무 거칩니다.	에스프레소 커피 머신용 분쇄 커피를 사용하십시오.
	용도에 맞지 않는 분쇄 커피가 사용되었습니다.	다른 분쇄 커피를 사용하십시오.
에스프레소 크레마가 너무 진합니다(추출구에서 너무 느리게 추출됨).	분쇄 커피를 너무 세게 탬핑했습니다.	커피를 조금 약하게 탬핑하십시오.
	분쇄 커피의 양이 너무 많습니다.	분쇄 커피의 양을 줄이십시오.
	에스프레소 보일러 배출구가 막혀 있습니다.	“17.3 추출기 어셈블리 세척” 장의 설명에 따라 청소하십시오.
	필터가 막혀 있습니다.	“17.2 커피 필터 청소” 장의 설명에 따라 청소하십시오.
	분쇄 커피 입자가 너무 작습니다.	에스프레소 커피 머신용 분쇄 커피를 사용하십시오.
	분쇄 커피 입자가 너무 작거나 눅눅합니다.	에스프레소 커피 머신용 분쇄 커피를 사용하고 습기가 너무 많이 차지 않도록 하십시오.
수로에 석회질이 남아 있습니다.	“18. 석회질 제거” 장의 설명에 따라 석회질을 제거하십시오.	
커피 추출 후 필터가 보일러 배출구에 끼워져 있습니다.		필터 홀더를 다시 끼우고 커피를 추출한 후 분리하십시오.
기지에서 음료가 추출되지 않고 표시등이 몇 초간 깜박입니다.	물통에 물이 없습니다.	물통에 물을 채우십시오.
	물통이 잘못 끼워져서 하단 밸브가 열려있지 않습니다.	물통을 살짝 눌러 하단 밸브를 여십시오.
	에스프레소 보일러 배출구가 막혀 있습니다.	“17.3 추출기 어셈블리 세척” 장의 설명에 따라 청소하십시오.
	필터가 막혀 있습니다.	“17.2 커피 필터 청소” 장의 설명에 따라 청소하십시오.
	수로에 석회질이 남아 있습니다.	“18. 석회질 제거” 장의 설명에 따라 석회질을 제거하십시오.
기기가 작동하지 않고 모든 표시등이 깜박입니다.		기기의 일부 부품이 과열되었을 수 있으며, 이 경우 기기가 저절로 식을 때까지 기다리십시오. 알람이 5분 이상 지속될 경우, 기기의 전원을 뽑고 공식 서비스 센터에 문의하십시오.



문제	원인	해결 방법
카푸치노 추출 시 우유 거품이 나오지 않습니다.	우유가 충분히 차갑지 않습니다.	항상 냉장고에 보관해두었던 차가운 우유를 사용하십시오.
	스팀 추출구 (A13) 또는 온수/스팀 추출구 (A14)에 청소가 필요합니다.	“12.2 모델 EC885: 스팀 추출구 청소 (A13)” 또는 “12.3 모델 EC685-785: 온수/스팀 추출구 (A14) 청소” 장의 설명에 따라 청소하십시오.
	수로에 석회질이 남아 있습니다.	“18. 석회질 제거” 장의 설명에 따라 석회질을 제거하십시오.

21. 기술 자료

전압: 제품 라벨 참고
 압력: 1.5MPa(15bar)
 최대 물통 용량: 1 l
 크기(길이x깊이x높이): 149x330x305mm
 필터 홀더를 끼웠을 때의 깊이 414mm
 코드 길이: 1000mm
 무게: 4.04Kg
 드루기는 제품의 기능과 품질을 저해하지 않는 선에서 언제든지 제품의 기술 사양과 스타일을 변경할 권리를 갖고 있습니다.



제 품 보 증 서

저희 드롱기코리아(주)에서는 품목별 소비자 분쟁해결 기준 공정거래위원회 고시에 따라 아래와 같이 제품에 대한 보증을 실시합니다.

고객센터 080-848-8800으로 연락하여 주십시오. 상담서비스 및 수리를 제공하여 드립니다.
QR코드를 통해 채팅으로 문의 가능 합니다.



채팅 QR 코드

제품 보증기간은 구매 후 1년입니다.

■ 무상 서비스

일반제품을 영업용도로 전환하여 사용할 경우의 보증기간은 반으로 단축 적용됩니다.
드롱기 코리아는 품목별 소비자분쟁해결기준(공정거래위원회 고시)에 따라 아래와 같이 제품에 대한 보증을 실시합니다.

1. 본 제품은 품질관리 및 검사과정을 거쳐서 생산된 제품입니다.
제품에 따라서 출고전 기능점검 등의 최종 검사 작업을 위하여 제품 내 물 등이 남아 있을 수 있습니다.
2. 제품의 보증기간은 소비자의 구매일로부터 시작됩니다. 따라서 구매증빙 자료와 본 보증서를 사용설명서와 함께 잘 보관하여 주십시오.
- 구입일자 확인이 어려운 경우 제조년월로 부터 6개월이 경과된 날로 부터 보증기간을 가산 합니다.
3. 품질 보증기간 내에 정상적인 사용상태에서 발생한 성능 및 기능상의 하자에 대해서는 무상으로 수리를 보증합니다. 단 수리가 불가능한 경우 제품을 교환해 드립니다.

■ 유상 서비스

서비스 신청 시 다음과 같은 경우 무상서비스 기간내라도 요금이 부과될 수 있습니다.
반드시 사용설명서를 읽고 사용해 주십시오.

1. 기구세척 또는 조정 사용설명서 설치 등의 제품의 고장이 아닌 경우
 - 사용설명서 및 분해가 필요하지 않은 간단한 조정
 - 전원 또는 사용되는 식수 등의 기온 등 외부환경 문제 시
 - 제품의 이동 또는 이사 등으로 발생된 제품의 설치 부실 또는 파손
 - 소모자재 등의 교환 또는 관련부품의 세척
2. 소비자 과실로 인한 고장의 경우
 - 전기 용량을 틀리게 사용하여 고장이 발생된 경우
 - 당사에서 지정하지 않은 소모품 / 옵션 부품의 사용으로 인한 고장 발생 시
 - 외부 충격이나 떨어뜨림 등에 의한 고장, 손상 발생 시
 - 당사에서 지정하지 않은 수리서비스 업체 또는 기사 등이 수리하여 고장 또는 사고 발생 시
3. 그 밖의 경우
 - 천재지변 (낙뢰, 화재, 염해, 침수 등)에 의한 고장 발생 시
 - 소모성 부품이 수명이 다한 경우

고객상담 및 서비스
080-848-8800

드롱기 코리아(주)
www.delonghi.co.kr

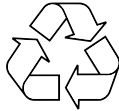

Register Now 

www.delonghi.com/register

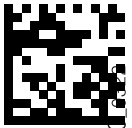

57132C7766_00