

EC885
DEDICA
ARTE

КОФЕ ЖАСАҒЫШ

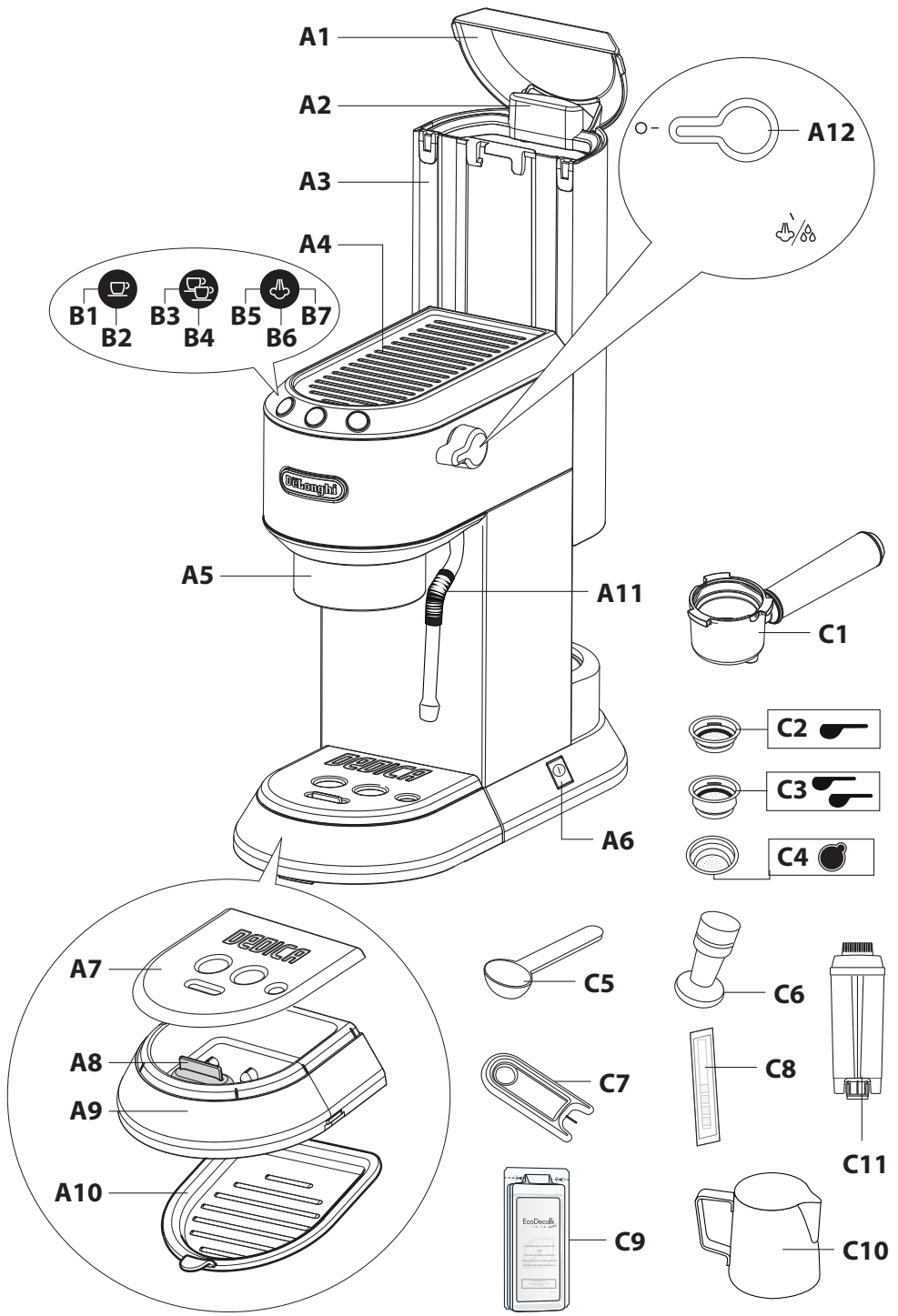

DeLonghi

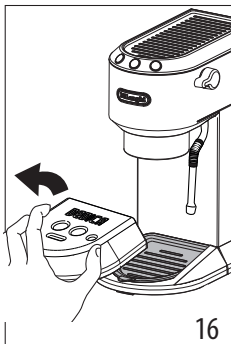
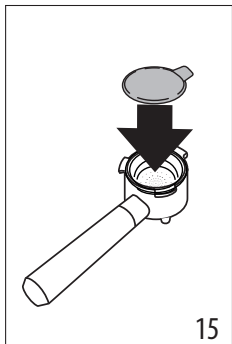
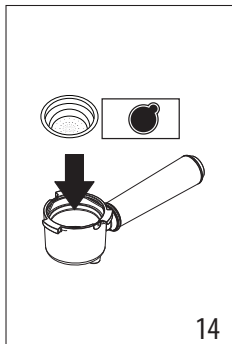
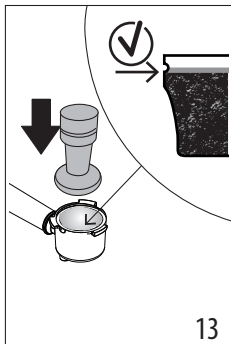
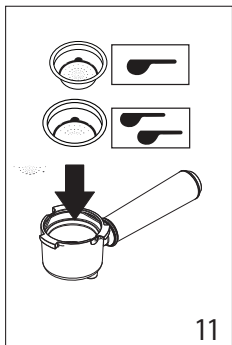
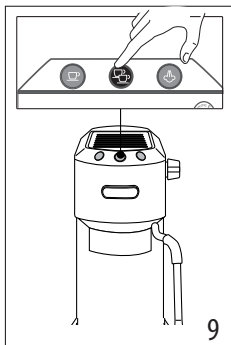
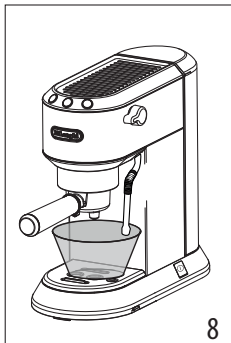
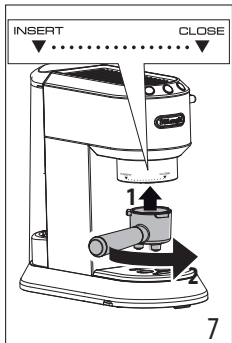
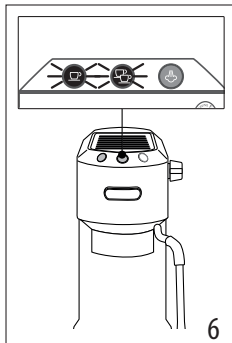
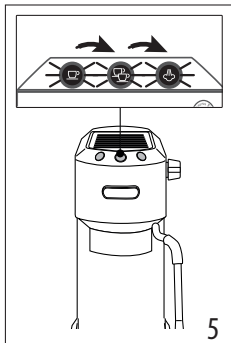
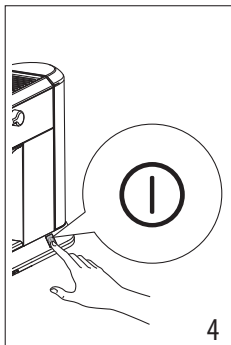
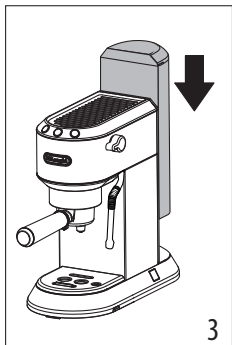
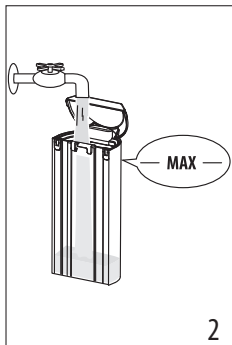
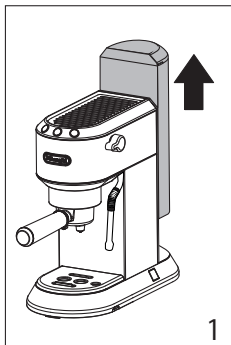



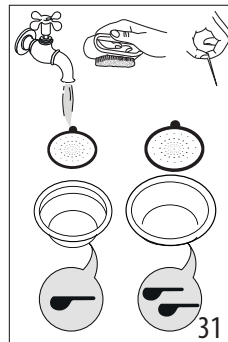
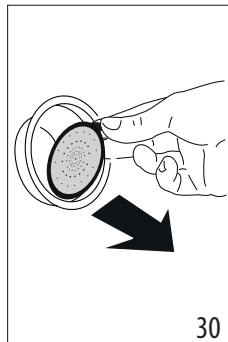
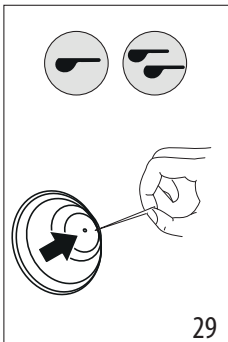
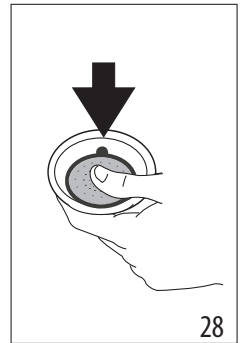
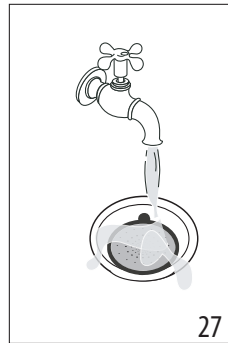
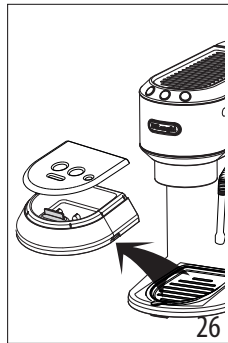
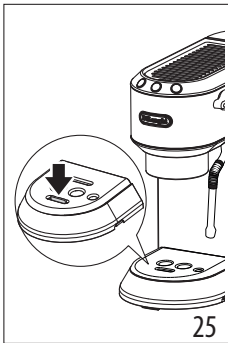
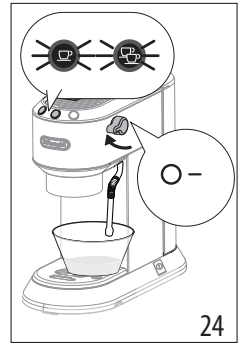
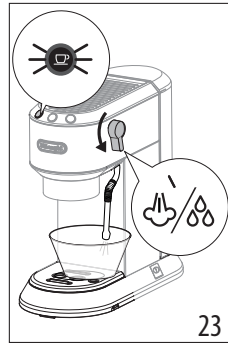
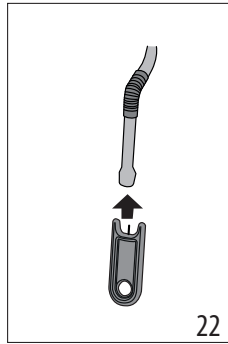
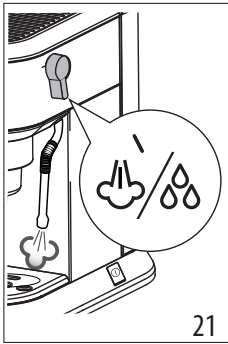
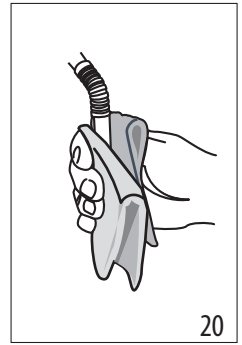
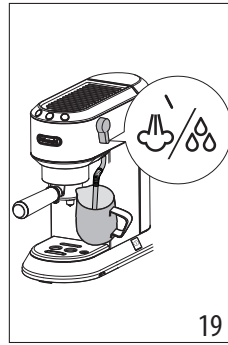
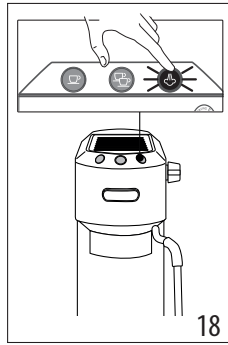
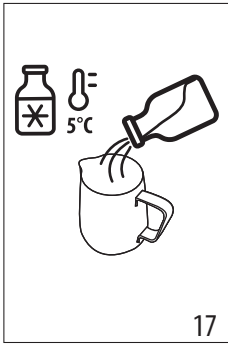

Құрылғыны пайдаланбас бұрын әрқашан қауіпсіздік ережелерін оқып алыңыз.

1. СИПАТТАМАСЫ



1.1 Құрылғының сипаттамасы - А

- A1. Су ыдысының қақпағы
- A2. Су ыдысын шығару тұтқасы
- A3. Су ыдысы
- A4. Кесе жылытқыш
- A5. Кофе шүмектері
- A6. Негізгі қосқыш (ON/OFF)
- A7. Кесе қою торы
- A8. Тамшы науасындағы су деңгейінің көрсеткіші
- A9. Тамшы науасы
- A10. Саптыаяқ немесе стақан науасы (тек кейбір модельдерде)
- A11. Ыстық су/бу түтігі
- A12. Бу тетігі

1.2 Басқару тақтасының сипаттамасы - В

- B1. 1 кесе түймесі
- B2. Түйме ішіндегі "ON" шамы (ақ)
- B3. 2 кесе түймесі
- B4. Түйме ішіндегі "ON" шамы (ақ)
- B5. Бу шығару түймесі
- B6. Түйме ішіндегі "ON" шамы (ақ)
- B7. "Қақ тазалау" шамы (қызғылт-сары)

1.3 Қосалқы құралдардың сипаттамасы - С

- C1. Сүзгі ұстатқыш
- C2. 1 кесе сүзгісі (сүзгі астындағы  белгісі)
- C3. 2 кесе сүзгісі (сүзгі астындағы  белгісі)
- C4. Жастықшалы сүзгі (сүзгі астындағы  белгісі) (тек кейбір үлгілерде)
- C5. Өлшеуіш қасық (тек кейбір үлгілерде)
- C6. Таптағыш (тек кейбір үлгілерде)
- C7. Бу түтігін тазалау иесі
- C8. Су қаттылығын тексергіш
- C9. Қақ тазартқыш (тек кейбір үлгілерде)
- C10. Сүт құтысы
- C11. Су жұмсартқыш сүзгі (бірге берілмейді, ресми қызмет орталығынан сатып алуға болады)

Есіңізде болсын: моделіңізді анықтау үшін құрылғының түбіндегі деректер тақтайшасын қараңыз.

1.4 Өндіруші ұсынған тазалауға арналған қосымша қосалқы құралдар

Қосымша ақпарат алу үшін www.delonghi.com сайтына кіріңіз.



Су жұмсартқыш сүзгі
EAN коды: 8004399327252

2. ҚҰРЫЛҒЫНЫ ДАЙЫНДАУ

Барлық қосымша құралдарды жылы сумен және ыдыс жуғыш сұйықтықпен жуып, мына әрекеттерді орындаңыз:







1. Су ыдысын (A3) (1-сурет) шығарыңыз және таза сумен МАХ деңгейінен (2-сурет) асырмай толтырыңыз.
2. Ыдысты құрылғыдағы орнына салып жатқан кезде ыдыстың түбінде орналасқан клапандарды ашу үшін оны жайлап басып салыңыз (3-сурет).

Маңызды: Құрылғыны ыдысында су болмағанда немесе ыдыстың өзі болмағанда ешқашан пайдаланбаңыз.

Есіңізде болсын: Судың қаттылығын "9. Параметрлер мәзірі" бөліміндегі нұсқауларға жүгіне отырып, тез арада реттеңіз.

3. ҚҰРЫЛҒЫ ПАРАМЕТРЛЕРІН ОРНАТУ

Алғаш рет пайдаланған кезде, құрылғының ішкі айналым жолдары былай шайылуы керек:



1. Розеткаға қосыңыз. Негізгі қосқышты (A6) басыңыз (4-сурет).
2. Құрылғы өзін-өзі тексеру рәсімін орындайды, бұл үш түйменің (5-сурет) кезек-кезек жыпылықтауымен білінеді.
3.  және  шамдары құрылғының қызып жатқанын көрсету үшін жыпылықтайды (6-сурет). Шамдардың жыпылықтауы тоқтап, тұрақты жанған кезде, құрылғы шаю циклін орындауға дайын болады.
4. Сүзгі ұстатқышты құрылғыға бекітіңіз; сүзгі ұстатқыштың тұтқасын "INSERT" жазуына тураңыз, тұтқа "CLOSE" дегенге (7-сурет) тураланғанша тұтқаны бұраңыз.
5. Кофе шүмектерінің (A5) және бу түтігінің (A11) (8-сурет) астына ең кемі 0,5 литр болатын бос ыдысты қойыңыз.
6.  түймесін басыңыз. Осы әрекетті 5 рет қайталаңыз (9-сурет).
7. Бу тетігін (A12)  орналастыру үшін бұраңыз (10-сурет) және ыстық су ағызыңыз: құрылғы құюды автоматты түрде тоқтатып,  және  шамдары жыпылықтайды. Тетікті  позициясын кері бұраңыз. Бұл процедураның мақсаты – буды сусын дайындау мақсатында пайдалану алдында су айналымында қалған суды шығару.

Құрылғы пайдалануға дайын болады.

Есіңізде болсын: Ыдыстың астында аз ғана су қалса, бұл – қалыпты жағдай. Сондықтан, оны таза губкамен тұрақты түрде мұқият құрғатыңыз.

4. КОФЕ ЖАСАУ

1. Тартылған кофеңіз (C2) немесе (C3) сүзгісін сүзгі ұстатқышқа (C1) салыңыз (11-сурет).

2. Сүзгіні тартылған кофемен толтырыңыз (12-сурет). Әсіресе эспрессо үшін майдалап тартылған кофені пайдаланыңыз.
3. Тартылған кофені біркелкі жайып, кофені таптау жабдығымен (С6) ұнтақталған кофені жайлап жайыңыз (13-сурет). Тығыздаудан соң кофенің дұрыс деңгейде екенін көз жеткізіңіз. Көбірек кофе қосуға болады.
4. Сүзгіні ұстатқыштың жиегінен артық кофені алып тастап, оны құрылғыға бекітіңіз (7-сурет).
5. Кесені немесе кеселерді сүзгі ұстатқыш шүмектерінің астына қойыңыз
6. Кофе түймелеріне қатысты шамдардың жанып тұрғанына көз жеткізіп, содан кейін  (B1) немесе  (B3) кофе түймесін басыңыз.
7. Құрылғы кофе жасауды жалғастырады және құйылу автоматты түрде тоқтайды.
8. Сүзгі ұстағышты алып тастау үшін, сапты оңнан солға қарай бұраңыз.

Есіңізде болсын:

- Дұрыс пайдалану үшін, тартылған кофемен толтырмас үшін, соңғы рет кофе жасаған кезден қалған кофе қалдықтарының жоқтығына көз жеткізіңіз.
- Кофе жасап жатқан кезде құюды кез келген уақытта осыған дейін басылған кофе түймесін басу арқылы тоқтатуға болады.
- Құйылу болған соң (3 секунд ішінде) кеседегі кофе мөлшерін көбейту үшін, осыған дейін басылған кофе түймесін басып тұрыңыз. Құйылу бірнеше секундтан соң автоматты түрде тоқтайды.
- Шашыраудың алдын алу үшін, сүзгі ұстағышты құрылғы кофе құйып жатқан кезде ешқашан шығармаңыз. Құйған соң әрқашан бірнеше минут күтіңіз.

4.1 Кофені тығыздау:

Жақсы эспрессо алу үшін ұнтақ кофені дұрыс басу маңызды болып табылады.

- Егер тым қатты бассаңыз, кофе баяу құйылады және қою болады.
- Егер тым жай бассаңыз, кофе тез құйылады және сұйық болады.

4.2 Ыстығырақ кофе алу туралы кеңестер

- Кофе жасамас бұрын кеселерді шамалы ыстық сумен шаю арқылы жылытыңыз.
- Сүзгі ұстатқышты (C1) сүзгімен ((C2) немесе (C3)) құрылғыға бекітіңіз, бірақ кофе қоспаңыз. Кейінірек тағы пайдаланылатын кесені пайдаланып, 1 кесе кофе түймесін басыңыз да, кесені қыздыру үшін оған ыстық су құйыңыз.
- Параметрлер мәзірінде кофе температурасын арттырыңыз ("9. Параметрлер мәзірі" бөлімін қараңыз).

- Пайдаланылатын кеселерді кесе жылытқышқа қойыңыз (A4), ол жұмыс істеу кезінде ысиды.

5. ЭСПРЕССО КОФЕСІН ЖАСТЫҚШАЛАР АРҚЫЛЫ ЖАСАУ ЖОЛЫ

1. Жастықшадағы кофе сүзгісін (C4) сүзгі ұстатқышқа (C1) (14-сурет) қойыңыз.
2. Жастықшаны сүзгінің ортасына туралап салыңыз (15-сурет). Жастықшаны сүзгіге дұрыс бағыттау үшін жастықша бумасындағы нұсқаларды әрқашан орындаңыз.
3. Сүзгі ұстатқышты құрылғыға бекітіңіз (7-сурет).
4. Кесені сүзгіні ұстатқыш шүмектерінің астына қойыңыз.
5. Кофе түймелеріне қатысты шамдардың жанып тұрғанына көз жеткізіп,  (B1) кофе түймесін басыңыз.
6. Құрылғы кофе жасауды жалғастырады және құйылу автоматты түрде тоқтайды.
7. Сүзгі ұстағышты алып тастау үшін, сапты оңнан солға қарай бұраңыз.

5.1 Жастықшаны таңдап,

орамда белгімен көрсетілген ESE стандартына сай жастықшаларды пайдаланыңыз.

ESE стандарты дегеніміз көшбасшы жастықша өндірушілері қабылдаған және эспрессо кофесін қарапайым және таза жолмен дайындауға мүмкіндік беретін жүйе.

Есіңізде болсын:

- **Жастықшаларды пайдаланған кезде, сіз бір уақытта тек бір кофе жасай аласыз.**
- Кофе жасап жатқан кезде құюды кез келген уақытта осыған дейін басылған кофе түймесін басу арқылы тоқтатуға болады.
- Құйылу болған соң (3 секунд ішінде) кеседегі кофе мөлшерін көбейту үшін, осыған дейін басылған кофе түймесін басып тұрыңыз. Құйылу бірнеше секундтан соң автоматты түрде тоқтайды.
- Шашыраудың алдын алу үшін, сүзгі ұстағышты құрылғы кофе құйып жатқан кезде ешқашан шығармаңыз. Құйған соң әрқашан бірнеше минут күтіңіз.
- "4.2 Ыстығырақ кофе алу туралы кеңестер" бөлімін қараңыз.

6. КЕСЕДЕГІ КОФЕ МӨЛШЕРЛЕРІН БАҒДАРЛАМАЛАУ

Құрылғы әдепкі параметр бойынша қалыпты мөлшерлерді құю режиміне автоматты түрде орнатады. Осы мөлшерлерді өзгерту үшін, мына әрекеттерді орындаңыз:

1. Бір не екі кесені сүзгі ұстатқыш шүмектерінің (C1) астына қойыңыз.

- Бағдарламалағыңыз келген түймені (☞ немесе ☞) басып тұрыңыз.
- Кофе қайнатқыш кофе құя бастайды және басқа кофе түймесі құрылғының бағдарламалау режимінде екенін көрсету үшін жыпылықтайды.
- Кесеге қалаған кофе мөлшері құйылған соң, түймені босатыңыз. Құйылу тоқтатылып, шам мөлшердің дұрыс сақталғанын көрсету үшін жыпылықтайды.

	Әдепкі мөлшер	Бағдарламаланатын мөлшер
☞	35 мл	≈ 15 - ≈ 90 мл
☞	70 мл	≈ 30 - ≈ 180 мл

7. КАППУЧИНО КОФЕСІН ЖАСАУ ӘДІСІ

- Ұзын стақандарды пайдалану үшін тамшы науасын (A9) алып, стақандарды саптыаяқ немесе стақан науасына (A10) қойыңыз (16-сурет).
- Эспрессо кофесін алдыңғы бөлімдерде сипатталғандай етіп жеткілікті үлкен кеселерді пайдалану арқылы дайындаңыз.
- Сүт құмырасын тоңазытқыш температурасындағы таза сүтпен толтырыңыз (17-сурет). Сүттің көлемі екі не үш есе ұлғаяды
- ☞ түймесін (18-сурет) басыңыз. Шам жыпылықтайды. Шам тұрақты жанған кезде, машина бу құюға дайын болады.
- Ыдысты бу түтігінің (A11) астына қойыңыз: түтікті батырып, тетікті ☞/☞ күйіне бұраңыз (19-сурет).

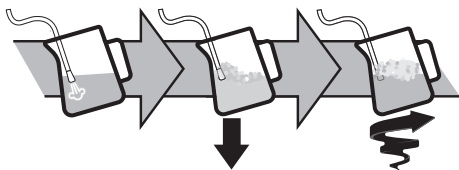

- Сүтті көпіршіту үшін бу түтігін сұйықтықтың бетіне батырып қойыңыз. Бұл ауаны сүтпен және бумен араластырады
- Бу түтігін тек сусынның бетіне тигізіңіз және тым көп ауа енгізбеңіз және тым үлкен көбіктерді шығармаңыз.
- Бу түтігін сүттің беткі деңгейінен төмен етіп батырыңыз, сонда сүт ішінде иірілім пайда болады.

- Қалаған температура (ең қолайлысы – 60°C) мен кілегей тығыздығына қол жеткізілген соң, бу тетігін ○ күйіне бұрау арқылы буды тоқтатыңыз.
- Көпіршігін сүтті бұған дейін дайындалған эспрессо кофесі құйылған кеселерге құйыңыз. Каппучино дайын. Қаласаңыз дәмін тәтті етіңіз немесе көбікке какао ұнтағын себіңіз.

Есіңізде болсын:

- бірден астам капучино дайындау үшін, алдымен барлық кофелерді жасап алып, соңында көпіршітілген сүтті барлық капучинолар үшін дайындаңыз;
- Бу функциясынан шығу үшін кез келген түймені басыңыз. ☞ және ☞ шамдары бу тетігінің қайта жабылуы керектігін (○ белгісі) көрсету үшін жыпылықтайды. Егер ☞ және ☞ шамдары температураның өте жоғары және ол кофе жасауға жарамайтынын көрсету үшін бір уақытта жыпылықтап тұрса, "Салқындату" бөліміне жүгініңіз.
- Буды 60 секундтан артық құйып тұрмаңыз.



7.1 Кеңестер:



- Әрбір капучино үшін ұсынылған мөлшер: 100 мл.
- Қоюырақ және біркелкі көбік алу үшін тоңазытқыш температурасындағы (шамамен 5°C) сүтті пайдаланыңыз.
- Машина сүтті көпіршітуге дайын болған кезде көпіршітуді бастамас бұрын бу түтігінің астына бос ыдыс қойыңыз және бу жолынан ауаны шығарып тастау үшін бу дөңгелекшесін ашыңыз. Бу дөңгелекшесін жауып, дайындау процесін жалғастырыңыз.

7.2 Бу түтігін тазалау

- Пайдаланудан соң сүттің қалдықтарын кетіру үшін бу түтігін әрқашан шүберекпен сүртіңіз (20-сурет). Тереңінен тазалау үшін Eco MultiClean қоспасын пайдалануды ұсынамыз. Ол сүт ақуыздары мен майларының іздерін жою арқылы тазалықты барынша қамтамасыз етеді және оны бүкіл машинаны тазалау үшін қолдануға болады.
- Бу түтігін тазалау үшін бірнеше секунд бу шығарыңыз (21-сурет)
- Бу түтігі суығанша күтіңіз. Уақыт өте келе түтік жақсы жұмыс істесін десеңіз, тесіктер бітеліп қалмас үшін (C7) арнайы тазалау құралын (22-сурет) пайдаланыңыз.

7.3 Салқындату циклі

Бу функциясын пайдаланған соң екі  және  шамдары бір уақытта жыпылықтаса (бұл қазандықты дұрыс эспрессо температурасына дейін суыту керектігін көрсетеді), мынаны орындаңыз:

- ыдысты каппучино жасағыш шүмегінің астына қойыңыз;
- бу шығару және ыстық су құю үшін бу дөңгелекшесін ашыңыз.  шамы жыпылықтайды (23-сурет);
- шамдар ( және ) жыпылықтаған кезде, қазандық суығаны және сол кезде құю тоқтайды; бу тұтқасын тағы да жабыңыз (24-сурет). Құрылғы осыдан кейін пайдалануға дайын болады.









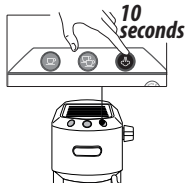



8. СУ ҚЫЗДЫРУ

1. Бу түтігінің (A11) астына бос ыдыс қойыңыз.
2. (B1) және (B3) шамдарының тұрақты жанғанын күтіңіз.
3. Тетікті (A12) /80 позициясына бұраңыз. Бу түтігінен ыстық су ағады.
4. Ыстық суды тоқтату үшін дөңгелекшені 0 күйіне бұраңыз.

Ыстық суды 60 секундтан артық құйып тұрмаңыз.

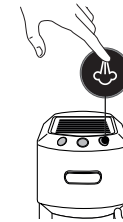
9. ПАРАМЕТРЛЕР МӘЗІРІ

1. Мәзірді ашу:		
 түймесін үш түйме кезекпен жыпылықтағанша 10 секунд басып тұрыңыз:		
2. Реттелетін параметрді таңдаңыз		
Тиісті параметр	Параметрді таңдау үшін басыңыз	Параметрді өзгерту үшін басыңыз
→		

Қайнату температура	 Бұл – термоблоктағы судың температурасы. Сондықтан, мұны кеседегі сусынның немесе сүзгі ұстағыштың шүмектерінен шыққан кездегі сусынның температурасы деп ойламаңыз.	 түймесін Төмен температураны таңдау үшін басыңыз
		 түймесін Орташа температураны таңдау үшін басыңыз
		 түймесін Жоғары температураны таңдау үшін басыңыз
Су қаттылығы		 түймесін Төмен қаттылықты таңдау үшін басыңыз
		 түймесін Орташа қаттылықты таңдау үшін басыңыз
		 түймесін Жоғары қаттылықты таңдау үшін басыңыз
Автоматты түрде өшіру		 түймесін 9 минутты таңдау үшін басыңыз (* 5 мин.)
		 түймесін 30 минутты таңдау үшін басыңыз (* 90 мин.)
		 түймесін 3 сағатты таңдау үшін басыңыз
→		→

3. Мәзірден шығу

15 секунд өзара әрекеттесуден соң машина параметрлер мәзіріне автоматты түрде өтеді.

(*) Тек EC885 EX4 моделі үшін





Есіңізде болсын:

- Өзгертілген параметрдің шамы өзгертуді растау үшін жыпылықтайды.
- 15 минут әрекетсіздіктен кейін құрылғы параметрлер мәзірінен автоматты түрде шығып, пайдалануға дайын болады.

10. ӘДЕПКІ МӘНДЕР (ҚАЛПИНА КЕЛТІРУ)

Бұл құрылғыны әдепкі мәндерге қайта орнатады.

Мына әрекетті орындаңыз:

1. Бу түтігін (A11) тамшы науасына (A9) бағыттаңыз;
2. Параметрлер мәзірін ашыңыз.
3. Бу тетігін (A12) позициясына  бұраңыз;
4.  түймесін басыңыз. Үш шам бастапқы параметрдің қайта орнатылғанын көрсету үшін кезекпен жыпылықтайды.
5.  және  шамдары бу тетігінің қайта жабылуы  белгісін көрсету үшін жыпылықтайды).

Бу тетігі жабылған соң, құрылғы қайта пайдалануға дайын болады.

11. ҚҰРЫЛҒЫНЫ ТАЗАЛАУ

Құрылғының мына бөліктерін тұрақты түрде тазалап отыру керек:

- тамшы науасы (A9)
- кофе сүзгілері: (C2) (C3) және (C4);
- кофе шүмегі (A5);
- су ыдысы (A3);
- - бу түтігі: (A11) ("7.2 Бу түтігін тазалау" бөлімінде сипатталғандай);

Маңызды!

- Бөліктерді немесе керек-жарақтарды ыдыс жуғыш машинада жууға болады.
- Кофе құрылғысын тазалау үшін еріткіштерді, қырғыш заттарды немесе спиртті пайдаланбаңыз.
- Қоқымдарды және кофе қалдықтарын кетіру үшін металдан жасалған заттарды пайдаланбаңыз, себебі олар құрылғының металл немесе пластмасса бөліктерін сырып тастауы мүмкін.
- Құрылғы бір аптадан астам уақыт бойына қолданылмайтын болса, оны қайтадан

қолданбас бұрын "3. Құрылғы параметрлерін орнату" бөлімінде сипатталғандай етіп шайған жөн.

Қауіпті!

- Тазалау кезінде кофе жасағышты ешқашан суға батырмаңыз, себебі ол – электрлік құрылғы.
- Құрылғының сыртынан тазалау жұмыстарын бастамас бұрын, оны өшіріп, розеткадан суырып, суығанша күтіңіз.

11.1 Тамшы науасын тазалау

Маңызды!

Тамшы науасы ондағы су деңгейін көрсететін деңгей көрсеткішімен (қызыл) белгіленген. Тамшы науасын индикатор кесе науасынан (25-сурет) шығып тұрғанға дейін босату керек, әйтпесе, су науа жиегінен асып шығып, құрылғыны, құрылғы орналасқан жерді немесе оның айналасын бүлдіруі мүмкін.

1. Тамшы науасын (A9) (26-сурет) алыңыз.
2. Кесе торын (A7) алып, судан босатыңыз және науаны шүберекпен сүртіп, орнына салыңыз. Саптыаяқ немесе стақан науасын (A10) шығарыңыз, сумен тазалап, кептіріңіз де, құрылғыға қайта салыңыз;
3. Тамшы науасын орнына салыңыз.

11.2 Кофе сүзгілерін тазалау

Кофе сүзгілері кофені мүмкіндігінше жақсылап көпіршітетіндей етіп жасалған. Олар тиімді жұмыс істейтін күйде сақтау үшін оларды әрдайым таза ұстау керек және кофе қалдықтарынан тазарту керек.

- Әр қолданғаннан кейін сүзгіні ағынды сумен шайыңыз (27-сурет), содан кейін оның дұрыс орнатылғанына көз жеткізу үшін тесіктері бар сүзгіні басыңыз (28-сурет).
- Сүзгінің артқы жағындағы тесікте қалдықтар жоқ екеніне көз жеткізіңіз (29-суретті қараңыз).

Егер сүзгі әлі де кір болса немесе кез келген басқа жағдайда да кофе сүзгілерін айына кемінде бір рет келесідей тазалаңыз:

1. Тесіктері бар сүзгіні құлақшаны (30-сурет) жоғары көтеру арқылы шығарыңыз.
2. Сүзгілерді ағын су (31-сурет) астында шайыңыз.
3. Тесіктердің бітелмегеніне көз жеткізіңіз. Қажет болса, именен тазалаңыз (29-31 суреттер).
4. Құрғақ шүберекпен сүртіңіз.
5. Тесіктері бар сүзгіні орнына салып, төмен қарай басыңыз (28-сурет).

Жастықшалы сүзгі

Ағын су астында шайыңыз. Тесіктердің бітелмегеніне көз жеткізіңіз. Қажет болса, инемен тазалаңыз (29-31 суреттер).

11.3 Кофе шүмектерін тазалау

Әрбір 200 кофеден кейін шүмектерден шамамен 0,5 литр су ағылу арқылы шайыңыз (кофе түймесін тартылған кофе салмай пайдаланыңыз).

11.4 Басқа тазалау операциялары

1. Кофе жасағышты тазалау үшін еріткіштер мен ысқыш сұйықтықтарды пайдаланбаңыз. Тек жұмсақ дымқыл шүберекті пайдаланыңыз.
2. Сүзгі ұстатқышты тазалаңыз.

11.5 Су ыдысын тазалау

1. Су ыдысын тұрақты түрде (шамамен айына бір рет және су жұмсартқыш сүзгіні (егер бар болса) орнына салған сайын) дымқыл шүберекпен және шамалы жұмсақ ыдыс жуғыш сұйық затпен тазалап отырыңыз;
2. Сүзгіні алыңыз (егер бар болса) және ағынды сумен шайыңыз;
3. Сүзгіні (егер бар болса) құрылғыдағы орнына салыңыз, ыдысты таза сумен толтырып, құрылғыға қайта салыңыз;
4. 100 мл су құйыңыз (тек су жұмсартқыш сүзгісі бар модельдерде).

12. ҚАҚ ТАЗАЛАУ

Қызғылт-сары  перне шамы жыпылықтаған кезде, қақ тазалау циклін орындаңыз.

Маңызды!



- Қақ тазалағышты (C9) қолданбас бұрын, нұсқауларды және қаптама жапсырмасындағы нұсқауларды оқып шығыңыз.
- Тек De'Longhi қақ тазалағышын пайдаланыңыз. Басқа қақ тазалағышты пайдалану және/немесе қақ тазалауды дұрыс орындамау өнім жасаушысының келілдігінде қаралмаған ақаулықтарға себеп болуы мүмкін.
- Қақ тазалағыш нәзік беттерді зақымдауы мүмкін. Егер бұл өнім байқаусызда төгіліп кетсе, оны дереу құрғатыңыз.

Қақ тазалау	
Қақ тазартқыш	De'Longhi қақ тазартқышы
Ыдыс	Сыйымдылығы 1 л
Уақыты	~25 мин

1. Сүзгі ұстатқыштың бекітілмегеніне көз жеткізіп, ыдысты ыстық су шүмегінің және қайнатқыш шүмегінің астына қойыңыз (32-сурет).

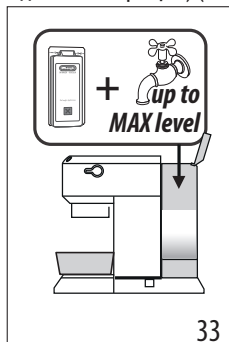
2. Берілген қақ тазалағышты суда ерітіп, қоспаны су ыдысына құйыңыз (су ыдысын МАХ деңгейіне дейін толтырыңыз) (33-сурет)



3.  түймесін үш түйме кезекпен жыпылықтағанша 10 секунд басып тұрыңыз.
4. Бу тетігін  күйіне бұраңыз.
5. Қақ тазалауды бастау үшін  түймесін басыңыз.
6. Қақ тазалау бағдарламасы басталады және бу түтігінен қақ тазалағыш сұйықтық шығады. Қақ тазалау бағдарламасы құрылғының ішіндегі қақты тазалау үшін бірнеше шаю және кідіру әрекеттерін ыдыс босағанша орындайды.

Есіңізде болсын:





Қақ тазалау кезінде кофе жолдарын тазалау үшін қақ тазалағыш сұйықтықты кофе шүмектерінен аз мөлшерде ағызып отыру үшін **бу түтігін әлсін-әлсін жабыңыз.**

Құйылу тоқтайды және қызғылт-сары  шам қақ тазалау процесінің әлі де жүріп жатқанын көрсету үшін жыпылықтауын жалғастырады.

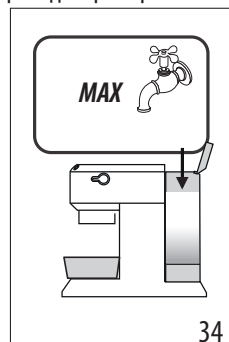
Одан кейін құрылғыны шаюыңыз керек.

7. Қақ тазалағыш ерітіндіні жинау үшін пайдаланылған ыдысты босатып, шүмектердің астына қайтадан қойыңыз.



8. Машина таза, салқын сумен шайылуға дайын. Су ыдысын шығарып алыңыз, босатыңыз, ағын су астында шайыңыз және таза сумен МАХ деңгейіне дейін толтырып (34-сурет), құрылғыға қайта салыңыз.
9. Шаюды бастау үшін бу тетігін  бағытына бұрап,  түймесін басыңыз. Қақ тазалау кезінде кофе жолдарын тазалау мақсатында суды кофе шүмектерінен аз мөлшерде ағызу үшін **бу түтігін әлсін-әлсін жабыңыз**.
10. Шаю циклін қайталау үшін сүзгі енгізілген күйде 7-9 қадамдарын орындаңыз (егер бұрыннан бар болса).
11. Су ыдысы босаған кезде, қызғылт-сары шам сөнеді және қақ тазалау аяқталады.  және  шамдары жыпылықтайды.
12. Бу дөңгелекшесін 0 күйіне бұраңыз.
13. Ыдысты таза сумен толтыр.

Осыдан кейін құрылғы пайдалануға дайын.

Есіңізде болсын:

- Қақ тазалау циклі дұрыс орындалмаса (мысалы, электр тогы ажыратылса), циклді қайталаған жөн.





Тек EC885 EX4 моделі үшін:

Егер қақтан тазарту функциясын байқамай қосып қалсаңыз, оны  түймесін басып, кемінде 10 секунд ұстап тұру арқылы тоқтатуға болады.

Егер электр желісінің ақауына байланысты қақтан тазарту циклі аяқталмаса, онда электр қуаты қалпына келтірілгеннен кейін құрылғы әлі де қақтан тазарту режимінде болады; сондықтан қақтан тазарту циклінің аяқталуын күтіңіз, содан кейін құрылғы жұмыс істеуге дайын болады.

13. ИНДИКАТОР ШАМДАРЫНЫҢ ТҮСІНДІРМЕСІ

Шамдар	Жұмыс түрі	Мағынасы
  	ON/OFF түймесін қосуды	Құрылғы өзін-өзі тексеру циклін бастайды, ол шамдардың кезекпен жыпылықтауы арқылы көрсетіледі
  	Құрылғының қосылған кезде	Шамдар жыпылықтаса: құрылғы кофе жасау үшін қызуда Шамдар тұрақты жанса: құрылғы кофе жасауға дайын
	Бу тетігі ашық	Шамдар жыпылықтаса: бу дөңгелекшесін жабыңыз
	Суыту циклі қажет	Келесі бөлімде сипатталғандай жалғастырыңыз: "7.3 Салқындату циклі".
  	Су ыдысы бос немесе құрылғы кофе жасамайды	Шамдар тез жыпылықтайды. "3. Құрылғы параметрлерін орнату" бөлімін қараңыз
  	Бу функциясы қажет	Шамның жыпылықтауы: құрылғы бу шығару үшін қызуда Шам тұрақты жанса: құрылғы бу шығаруға дайын
→		

Шамдар	Жұмыс түрі	Мағынасы
   <i>Қызғылт-сары болып жыпылықтау</i>	Құрылғыны қақтан тазалау керек	Құрылғыны қақтан тазалаңыз, тазалау аяқталғанда  шамы сөнеді.

14. АҚАУЛЫҚТАРДЫ ЖОЮ

Проблема	Себебі	Шешімі
Эспрессо кофесі мүлдем құйылмайды	Ыдыста су жоқ	Су ыдысын толтырыңыз
	Сүзгі ұстағыштағы тесіктер бітелген	Сүзгі ұстағыш шүмегіндегі тесіктерді тазалаңыз
	Сүзгі бітелген немесе тесіктері бар сүзгі жоқ	"11.2 Кофе сүзгілерін тазалау" бөлімде сипатталғандай етіп тазалаңыз
	Ыдыс дұрыс салынбаған және астыңғы клапандар ашық емес	Астыңғы клапандарды ашу үшін ыдысты жайлап басыңыз
	Су айналымында қақ қалыптасқан	"12. Қақ тазалау" бөлімде сипатталғандай етіп қақтан тазалаңыз
Эспрессо кофесі тесіктердің орнына сүзгі ұстатқыштың жиектерінен тамшылайды	Сүзгі ұстатқыш дұрыс салынбаған немесе кірлеген	Сүзгі ұстатқышты дұрыс бекітіңіз және жеткен жеріне дейін мықтап бұраңыз
	Эспрессо қайнатқыш бөлігінің толтырмасының созылмалы қасиеті жоғалған немесе ол кірлеген	Эспрессо қайнату бөлігінің тығыздағышын тұтынушыларға қызмет көрсету орнына ауыстыртыңыз
	Сүзгі ұстағыштағы шүмектерінің тесіктері бітелген	Сүзгі ұстағыш шүмегіндегі тесіктерді тазалаңыз
	Сүзгі бітелген немесе тесіктері бар сүзгі жоқ	"11.2 Кофе сүзгілерін тазалау" бөлімде сипатталғандай етіп тазалаңыз
Сүзгі ұстатқыш құрылғыға бекітілмейді	Сүзгіге тым көп кофе салынған	Берілген өлшеуішті пайдаланыңыз және дайындау түріне сай сүзгі түрін пайдаланып жатқаныңызға көз жеткізіңіз
Эспрессо көпіршік тым сұйық (шүмектен тым тез ағады)	Тартылған кофе жеткілікті тығыздалып басылмаған	Тартылған кофені қаттырақ басыңыз
	Тартылған кофе жеткіліксіз	Тартылған кофе мөлшерін көбейтіңіз
	Тартылған кофе тым ірі	Эспрессо құрылғылары үшін тек тартылған кофені пайдаланыңыз
	Тартылған кофенің дұрыс емес түрі пайдаланылып жатыр	Басқа тартылған кофе түрін пайдаланыңыз



Проблема	Себебі	Шешімі
Эспрессо көпіршік тым қара (шүмектен тым баяу ағады)	Тартылған кофе өте қатты тығыздалған	Кофені азырақ тығыздаңыз
	Тартылған кофе мөлшері тым көп	Тартылған кофе мөлшерін азайтыңыз
	Эспрессо қайнатқыш тесігі бітелген	"11.3 Кофе шүмектерін тазалау" бөлімде сипатталғандай етіп тазалаңыз
	Сүзгі бітеліп қалған	"11.2 Кофе сүзгілерін тазалау" бөлімде сипатталғандай етіп тазалаңыз
	Тартылған кофе тым ұсақ	Эспрессо құрылғылары үшін тек тартылған кофені пайдаланыңыз
	Тартылған кофе тым майда немесе ылғалды	Тек эспрессо кофесін жасау құрылғыларына арналған тартылған кофені пайдаланыңыз және оның тым ылғал емес екенін тексеріңіз
	Су айналымында қақ қалыптасқан	"12. Қақ тазалау" бөлімде сипатталғандай етіп қақтан тазалаңыз
Кофе құйылған соң сүзгі қайнатқыш шүмегіне бекітілген күйінде қалады		Сүзгі ұстатқышты енгізіңіз, кофе құйыңыз, сосын сүзгі ұстатқышты шығарып алыңыз
Құрылғы ешқандай сусынды жасамауда және шамдар бірнеше секундқа жыпылықтайды.	Ыдыста су жоқ	Ыдысты сумен толтырыңыз
	Ыдыс дұрыс салынбаған және астыңғы клапандар ашық емес	Астыңғы клапандарды ашу үшін ыдысты жайлап басыңыз
	Эспрессо қайнатқыш тесігі бітелген	"11.3 Кофе шүмектерін тазалау" бөлімде сипатталғандай етіп тазалаңыз
	Сүзгі бітеліп қалған	"11.2 Кофе сүзгілерін тазалау" бөлімде сипатталғандай етіп тазалаңыз
	Су айналымында қақ қалыптасқан	"12. Қақ тазалау" бөлімде сипатталғандай етіп қақтан тазалаңыз
Құрылғы жұмыс істемейді және барлық шамдар жыпылықтайды		Құрылғыны дереу розеткадан ажыратып, ресми тұтынушыларды қолдау орталығымен хабарласыңыз.
Капучино жасау барысында сүт көпіршігі жасалмайды	Сүт онша салқын емес	Сүтті әрқашан тоңазытқыш температурасында пайдаланыңыз
	Капучино жасағыш кірлеген	Капучино жасағышты "7.2 Бу түтігін тазалау" бөлімінде сипатталғандай етіп тазалаңыз
	Су айналымында қақ қалыптасқан	"12. Қақ тазалау" бөлімде сипатталғандай етіп қақтан тазалаңыз

Register Now

www.delonghi.com/register



57132C9015_00_0424 WEB