

EC885
DEDICA
ARTE

APARAT ZA KAVU

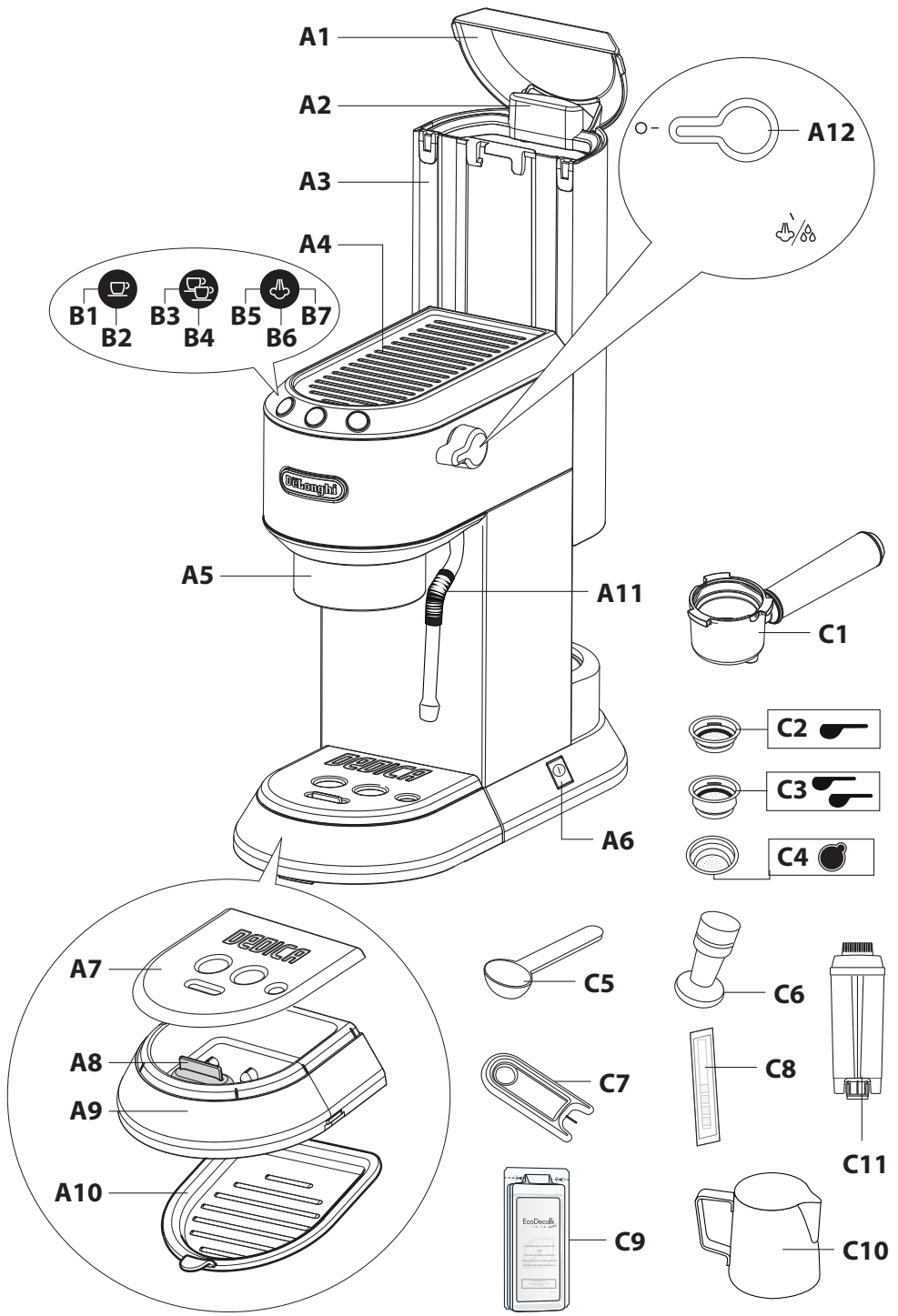

DeLonghi

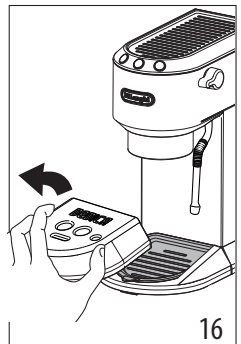
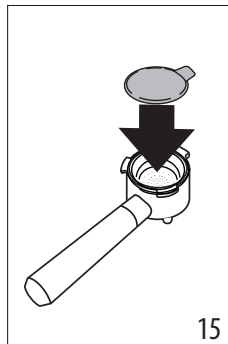
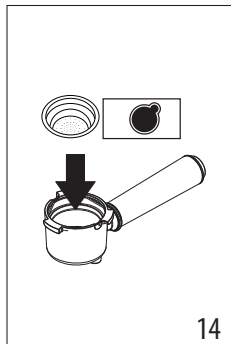
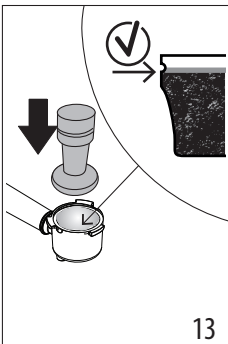
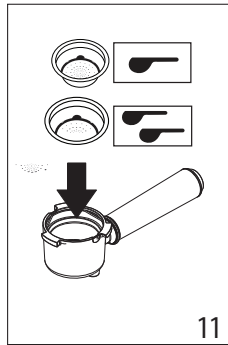
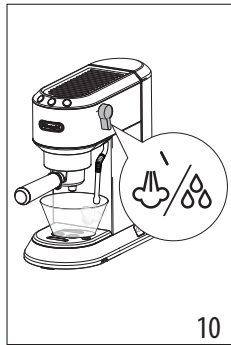
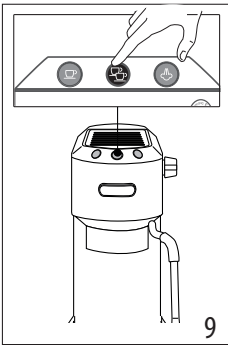
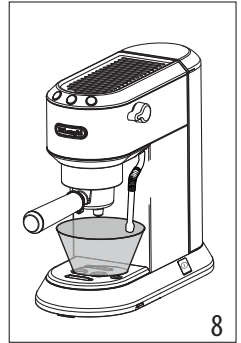
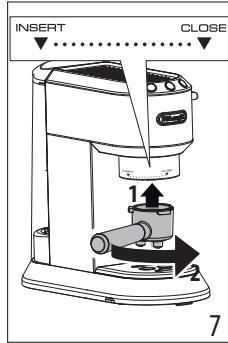
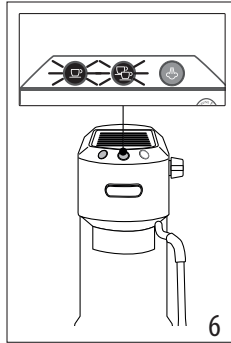
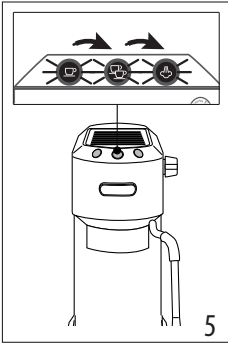
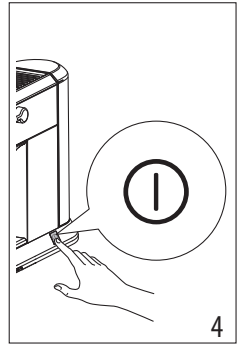
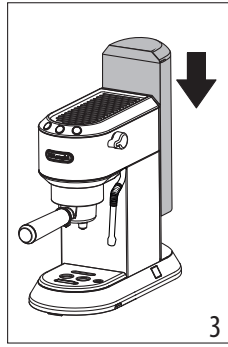
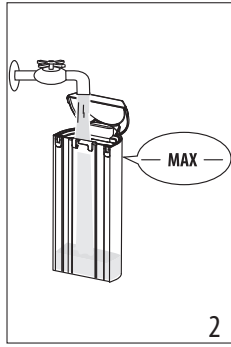
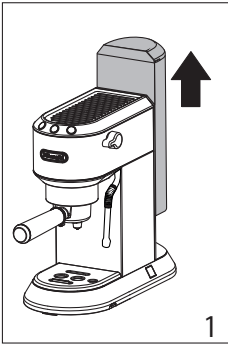



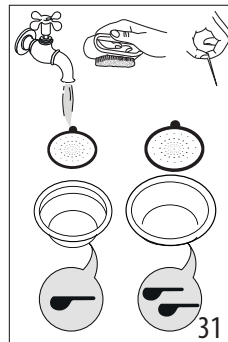
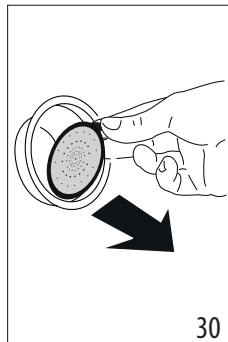
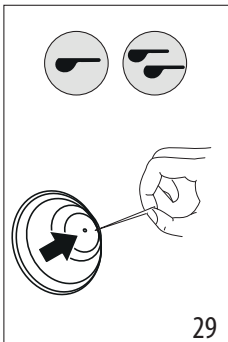
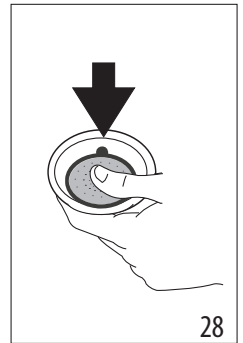
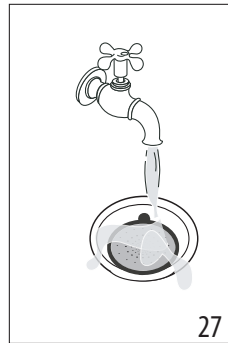
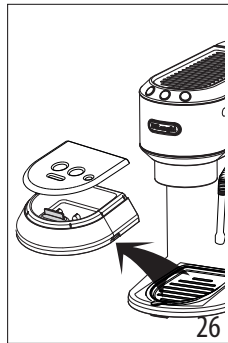
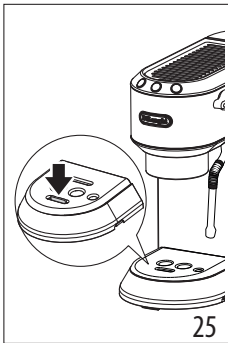
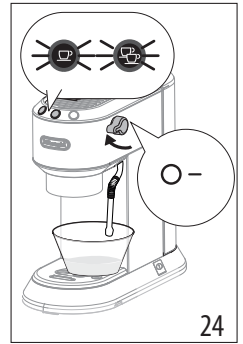
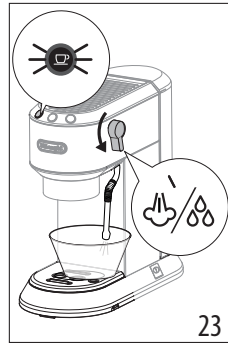
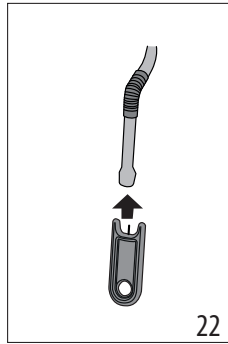
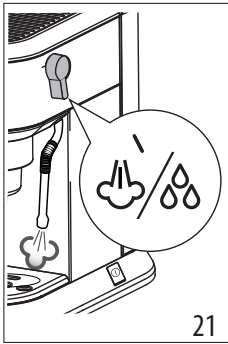
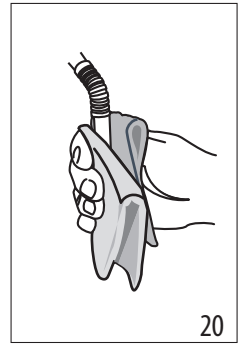
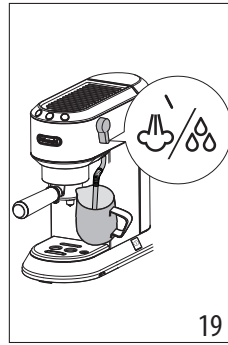
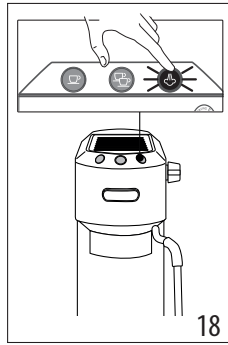
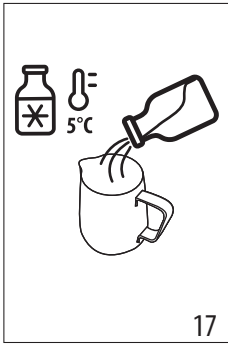

Prije uporabe uređaja uvijek pročitajte sigurnosna upozorenja.

1. OPIS



1.1 Opis uređaja - A

- A1. Poklopac spremnika za vodu
- A2. Ručka za vađenje spremnika za vodu
- A3. Spremnik za vodu
- A4. Grijač šalice
- A5. Izljev kave
- A6. Glavna sklopka ON/OFF (uključeno/isključeno)
- A7. Rešetka za šalice
- A8. Indikator razine vode u sabirnici kapljica
- A9. Sabirnica kapljica
- A10. Pladanj za šalice ili čaše (samo na nekim modelima)
- A11. Cijev za paru/vruću vodu
- A12. Ručica za isporuku pare

1.2 Opis upravljačke ploče - B

- B1. Tipka za izbor 1 šalice
- B2. Pokazatelj "ON" (bijeli) integriran u tipku
- B3. Tipka za izbor 2 šalice
- B4. Pokazatelj "ON" (bijeli) integriran u tipku
- B5. Tipka za paru
- B6. Pokazatelj "ON" (bijeli) integriran u tipku
- B7. Pokazatelj deklafikatora (narandžasto)

1.3 Opis dodatnog pribora - C

- C1. Nosač filtra
- C2. Filtar 1 šalice (simbol  ispod filtra)
- C3. Filtar 2 šalice (simbol  ispod filtra)
- C4. Filtar za kapsule (simbol  ispod filtra) (samo na nekim modelima)
- C5. Mjerica (samo na nekim modelima)
- C6. Pritiskač (samo na nekim modelima)
- C7. Iglu za čišćenje pare cijevi
- C8. Test za ispitivanje tvrdoće vode
- C9. Sredstvo za uklanjanje kamenca (samo na nekim modelima)
- C10. Vrč za mlijeko
- C11. Filtar za omekšavanje vode (nije uključen, prodaje se u ovlaštenim servisnim centrima)

Zabilješka: kako biste identificirali svoj model, pogledajte pločicu s karakteristikama ispod uređaja.

1.4 Pribor čišćenje koji nije uključen, ali ga proizvođač preporučuje

Za više informacija posjetite Delonghi.com.

 **Filtar za omekšavanje vode**
EAN: 8004399327252

2. PRIPREMA APARATA

Operite sve dodatke s toplom vodom i deterđentom za posuđe, zatim postupite na slijedeći način:







1. Izvadite spremnik vode (A3) (sl. 1) i napunite ga svježom vodom pažeci da ne prekoračite MAX razinu (sl. 2).
2. Ponovno postavite spremnik lagano pritisajući na način da otvorite ventil koji se nalazi na dnu istog spremnika (sl. 3).

Pozornost: Nikada nemojte pokretati uređaj bez vode u spremniku ili bez spremnika.

Zabilješka: Preporučljivo je prilagoditi tvrdoću vode što je prije moguće slijedeći postupak u poglavlju "9. Izbornik postavki".

3. PRVO POKRETANJE APARATA

Prilikom prve upotrebe, potrebno je isprati unutarnje krugove uređaja kao što slijedi:



1. Utaknite utikač u utičnicu. Pritisnite glavnu sklopku (A6) (sl. 4).
2. Uređaj provodi samodijagnozu koju signaliziraju tri tipke koje trepću u nizu (sl. 5).
3. Pokazatelji  i  trepćući pokazuju da uređaj postigne temperaturu (sl. 6): kada svjetla ostanu upaljena, uređaj je spreman za ispiranje kruga.
4. Zakačite držač filtera na stroj: poravnajte ručku čašice drt žača filtera na "INSERT" i zakrenite ručku udesno, dok se ne poravna s položajem "CLOSE" (sl. 7).
5. Stavite posudu od najmanje 0,5 litara ispod posude za kavu (A5) i cijevi za paru (A11) (sl. 8).
6. Pritisnite tipku . Ponovite ovu operaciju 5 puta (sl. 9).
7. Okrenite ručicu za paru (A12) u položaj  (sl. 10) i ispuštite vruću vodu: aparat automatski zaustavlja doziranje i trepću lampice  i . Okrenite ručicu o položaj . To omogućuje uklanjanje vode iz cijevi prije ispuštanja pare.

Uređaj je sada spreman za rad.

Zabilješka: Sasvim je normalno pronaći vodu u prostoru pod spremnikom; stoga povremeno posušite taj prostor koristeći čistu spužvu.

4. PRIPREMANJE KAVE

1. Postavite filtari za mljevenu kavu (C2) ili (C3) u nosač filtra (C1) (sl. 11).
2. Filtar napunite mljevenom kavom (sl. 12). Provjerite je li kava fino mljevena, posebno za espresso.

3. Ravnomjerno rasporedite mljevenu kavu i lagano je pritisnite prešom za kavu (C6) (sl. 13). Provjerite je li kava na razini nakon prešanja. Možda ćete morati dodati još kave.
4. Uklonite višak kave s ruba držača filtera i zakačite ga na aparat (sl. 7).
5. Šalicu ili šalice postavite ispod grla ručke
6. Provjerite jesu li upaljene lampice koje se odnose na tipke za kavu, zatim pritisnite tipku za kavu  (B1) ili  (B3).
7. Aparat priprema i zatim dolazi do automatskog prekida.

8. Za skidanje nosača filtera, okrenite ručku s desna na lijevo.

Zabilješka:

- Za ispravan rad, prije punjenja mljevenom kavom, uvjerite se da na filtru nema ostataka kave od prethodnog punjenja.
- Dok aparat priprema kavu možete prekinuti ispuštanje iste u bilo kojem trenutku tako što će te pritisnuti istu tipku za ispuštanje koju ste pritisnuli za početak pripremanja.
- Čim se završi sa ispuštanjem kave, ako želite povećati količinu kave u šalici, dovoljno je da držite pritisnutim (u trajanju od 3 sekunde) tipku za ispuštanje koju ste prethodno pritisnuli.
- Kako biste izbjegli prskanje, nemojte nikada skidati nosač filtera dok kava izlazi iz stroja, već sačekajte nekoliko sekundi nakon prekida rada.

4.1 Pritisnite kavu:

Prešanje mljevene kave je izuzetno važno za dobivanje dobre espresso kave.

- Ukoliko pritisnete prejako, kava će lagano izlaziti i biti će jača.
- Ukoliko pritisnete preslabo, kava će lagano izlaziti i biti će slabija.

4.2 Savjeti za topliju kavu

- Ugrijete da šalice, prije nego počnete praviti kavu, tako što ćete ih isprati sa malo vruće vode.
- Zakačite nosač filtera (C1) s umetnutim filtrom (C2) ili (C3) na aparat, **bez da ga napunite kavom**. Koristeći istu šalicu sa kojom se priprema kava, pritisnite tipku 1 i sačekajte da izađe topla voda, tako da je na taj način prethodno zagrijete.
- Povećajte temperaturu kave u meniju za podešavanje (vidi "9. Izbornik postavki").
- Za vrijeme rada, grijač šalice (A4) se zagrijeva: postavite na njega šalice koje ćete koristiti.

5. KAKO PRIPREMITI ESPRESSO KAVU KORISTEĆI KAPSULE

1. Postavite filter za kavu u kapsulama (C4) u nosač filtera (C1) (sl. 14).
2. Postavite kapsulu namještajući je što je više moguće iznad filtera (sl. 15). Uvijek slijedite upute na pakiranju kapsula kako biste ispravno postavili kapsula na filter.
3. Zakačite nosač filtera na stroj (sl. 7).
4. Šalicu postavite ispod grla nosača filtera.
5. Provjerite jesu li upaljene lampice koje se odnose na tipke za kavu, zatim pritisnite tipku za isporuku  (B1).
6. Aparat priprema i zatim dolazi do automatskog prekida.
7. Za skidanje nosača filtera, okrenite ručku s desna na lijevo.

5.1 Odaberite kapsulu

Koristite kapsule koji su sukladni sa standardom ESE: on se nalazi na pakiranju sa oznakom.



Standard ESE je sustav koji je prihvaćen od strane većine proizvođača kapsula, te omogućava da espresso kavu napravite na čist i jednostavan način.

Zabilješka:



- **Kada koristite kapsule, moguće je nastaviti s jednom isporukom istodobno.**
- Dok aparat priprema kavu možete prekinuti ispuštanje iste u bilo kojem trenutku tako što će te pritisnuti istu tipku za ispuštanje koju ste pritisnuli za početak pripremanja.
- Čim se završi sa ispuštanjem kave, ako želite povećati količinu kave u šalici, dovoljno je da držite pritisnutim (u trajanju od 3 sekunde) tipku za ispuštanje koju ste prethodno pritisnuli.
- Kako biste izbjegli prskanje, nemojte nikada skidati nosač filtera dok kava izlazi iz stroja, već sačekajte nekoliko sekundi nakon prekida rada.
- Pogledajte poglavlje "4.2 Savjeti za topliju kavu".

6. PROGRAMIRANJE KOLIČINE KAVE U ŠALICI



Aparat je prethodno programiran za ispuštanje standardne količine napitaka. Želite li modificirati ove količine, postupite na slijedeći način:

1. Postavite jednu ili dvije šalice postavite ispod grla nosača filtera (C1).
2. Pritisnite tipku koju želite programirati ( ili ) te je držite pritisnutom.
3. Uređaj započinje ispuštanje kave, a druga tipka za pripremu kave treperi te označava da je uređaj u načinu programiranja.

4. Čim se dostigne željena količina kave, otpustite tipku: ispuštanje se prekida i indikacijsko svjetlo treperi te pokazuje da je količina ispravno pohranjena.

	Tvornička količina	Količina koja se može programirati
	35 ml	od ≈ 15 do ≈ 90 ml
	70 ml	od ≈ 30 do ≈ 180 ml



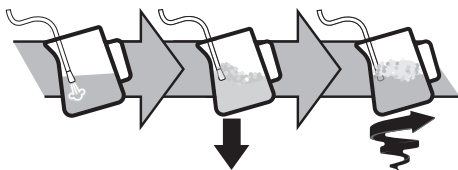

7. KAKO NAPRAVITI CAPUCCINO

1. Za korištenje velikih čaša, uklonite sabirnicu kapljica (A9) i stavite šalicu na odgovarajući pladanj (A10) (sl. 16).
2. Pripremite espresso kavu kako je opisano u prethodnim paragrafima, koristeći dovoljno velike šalice.
3. Napunite posudu za mlijeko svježim mlijekom na temperaturi hladnjaka (sl. 17). Zapremina mlijeka povećava 2 ili 3 puta
4. Pritisnite tipku  (sl. 18). Pokazatelj treperi. Kada svjetlo ostane upaljeno, stroj je spreman za ispuštanje pare.
5. Stavite vrč ispod cijevi za paru (A11): uronite cijev i okrenite ručicu u položaj /  (sl. 19).



6. Za pjenjenje mlijeka, postavite cijev za ispuštanje pare na površinu mlijeka: na taj način zrak se miješa s mlijekom i parom
7. Držite mlaznicu za paru na površini, pazeći da ne uhvati previše zraka, stvarajući prevelike mjehure.
8. Uronite cijev za paru ispod površine mlijeka: to stvara vrtlog.
9. Kada se dostigne željena temperatura (idealna vrijednost je od 60 °C) te gustoća kreme, prekinite sa ispuštanjem pare okrećući gumb u položaj .
10. Uspite emulgirano mlijeko u šalice koje sadrže espresso kavu koja je prethodno pripremljena. Capuccino je spreman.
Pošeerite po želji, te ukoliko želite, pjenu pospite sa malo čokolade u prahu.

Zabilješka:

- Ukoliko želite pripremiti više šalica capuccina, najprije pripremite kavu za sve a tek na kraju pripremite pjenu za dva capuccina;
- Za izlaz iz funkcije pare, pritisnite bilo koju tipku. Svjetla  i  trepere kako bi označili da se mora zatvoriti ručica za paru (simbol ). Ako svjetla  i  trepere, što znači da je temperatura previsoka za pripremu kave vidi poglavlje "Hlađenje kotla".
- Savjetuje se ispuštanje pare najdulje u trajanju od 60 sekundi.



7.1 Savjeti za optimalnu upotrebu:



- Preporučena količina za svaki cappuccino: 100 ml.
- Kako bi dobili još gušću i homogeniju pjenu, koristite obrano ili djelomično obrano mlijeko na temperaturi hladnjaka (oko 5 °C).
- Kada je stroj spreman za pjenjenje mlijeka, stavite praznu posudu ispod cijevi za paru i otvorite ručicu za paru na nekoliko sekundi kako biste uklonili sav zrak iz kruga pare. Zatvorite ručicu za paru i nastavite s pripremanjem.

7.2 Čišćenje cijevi za paru

1. Nakon svake uporabe krpom uklonite ostatke mlijeka s cijevi za paru (sl. 20). Za dubinsko čišćenje preporučljivo je koristiti Eco MultiClean: osigurava higijenu uklanjanjem mliječnih bjelanchevina i masti, a može se koristiti za čišćenje cijelog stroja.
2. Pustite paru nekoliko sekundi kako biste temeljito očistili cijev (sl. 21)
3. Pričekajte da se dozator ohladi: kako biste održali učinkovitost dozatora tijekom vremena, koristite iglu za čišćenje kako biste otvor zadržali slobodnom (C7) (sl. 22).

7.3 Ciklus hlađenja

Ako se nakon korištenja funkcije pare, dva pokazatelja  i  istovremeno trepere kako bi označili da se kotao mora ohladiti kako bi se postigla ispravna temperatura za pripremu espressa, postupite na sljedeći način:







- postavite ispod cappuccinatora neku posudu;
- otvorite ručicu za paru za ispuštanje pare i vruće vode: pokazatelj  treperi (sl. 23);
- kada lampice  i  trepere, kotao se ohladio: zatvorite ručicu za paru (kada se kotao ohladi, isporuka se zaustavlja) (sl. 24). Sada je uređaj spreman za rad.



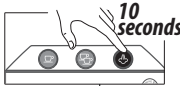

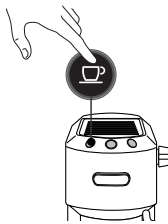

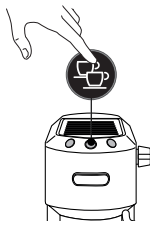

8. PRIPREMA VRUĆE VODE

1. Stavite posudu ispod cijevi za paru (A11).
2. Sačekajte da se pokazatelji za ispuštanje kave (B1) i (B3) uključe.
3. Okrenite ručicu (A12) u položaj ☞/☞. Vruća voda počinje izlaziti iz cijev za paru.
4. Da biste zaustavili protok vruće vode, okrenite ručicu u položaj 0.

Savjetuje se da vodu ispuštate najdulje 60 sekundi.

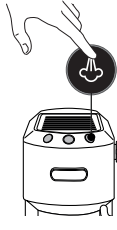
9. IZBORNİK POSTAVKI

1. Uđite u izbornik:		
Držite pritisnutom tipku  na 10 sekundi, sve dok tri tipke ne trepere u slijedu:	 	
2. Odaberite postavku koju želite prilagoditi		
Odgovarajuća postavka	Pritisnite za odabir postavke	Pritisnite za promjenu postavke
Temperatura infuzije		Pritisnite  za odabir Niske temperature
		Pritisnite  za odabir Srednje temperature
		Pritisnite  za odabir Visoke temperature
<p><i>Ova se temperatura odnosi na vodu u termobloku. Stoga se razlikuje od temperature napitka u šalici ili od temperature izmjerene kada napitak napusti ispuste držača filtra.</i></p>		
→		

Tvrdoća vode		Pritisnite  za odabir Niske tvrdoće
		Pritisnite  za odabir Srednje tvrdoće
		Pritisnite  za odabir Visoke tvrdoće
Automatsko isključivanje		Pritisnite  za odabir 9 minuta (* 5 min)
		Pritisnite  pza odabir 30 minuta (* 90 min)
		Pritisnite  za odabir 3 sata
3. Izadite iz izbornika		
<p>Nakon 15 sekundi neaktivnosti, uređaj automatski izlazi iz izbornika postavki.</p>		

(*) Samo za model EC885 EX4



Zabilješka:

- Lampica koja se odnosi na promijenjenu postavku brzo treperi kako bi potvrdila promjenu.
- Nakon 15 sekundi neaktivnosti, uređaj automatski izlazi iz izbornika postavki i spremna ja za upotrebu.

10. TVORNIČKE POSTAVKE (RESETIRANJE)

Ovim postupkom stroj se vraća na tvorničke vrijednosti.

Postupite na slijedeći način:

1. Stavite cijev za paru (A11) na sabirnicu kapljica (A9);
2. Uđite u izbornik programiranja;
3. Okrenite ručicu za paru (A12) u položaj ☞/☞;
4. Pritisnite tipku . Tri indikaciona svjetla trepere istovjetno kako bi potvrdili vraćanje na tvorničke postavke.
5. Svjetla  i  trepere kako bi označili da se mora zatvoriti ručica za paru (simbol ○).

Nakon što zatvorite ručicu za paru, uređaj je spreman za uporabu.

11. ČIŠĆENJE APARATA

Sljedeći dijelovi aparata moraju se redovito čistiti:

- sabirnica kapljica (A9)
- filtri za kavu (C2), (C3) i (C4);
- mlaznica za kavu (A5);
- spremnik za vodu (A3);
- cijev za paru (A11) kako je naznačeno u poglavlju "7.2 Čišćenje cijevi za paru";

Pozornost!

- Niti jedan sastavni dio ili dodatak stroja se može prati u perilici posuđa.
- Za čišćenje aparata, ne koristite otapala, abrazivna sredstva niti alkohol.
- Za uklanjanje naslaga i taloga kave ne koristite metalne predmete jer mogu oštetiti metalne ili plastične površine.
- Za periode nekoristenja dulje od jednog tjedna preporuča se prije uporabe stroja, vršenje ispiranja, kako je opisano u poglavlju "3. Prvo pokretanje aparata".

Opasnost!

- Tijekom čišćenja, uređaj nikada ne uranjajte u vodu: radi se o električnom uređaju.
- Prije bilo kojeg postupka čišćenja vanjskih dijelova uređaja, isključite uređaj, iskopčajte utikač iz utičnice i ostavite uređaj da se ohladi.

11.1 Čišćenje sabirnice kapljica

Pozornost!

Sabirnica kapljica je opremljena s pokazivačem (crvene boje) razine vode. Prije nego što pokazatelj izviri iz pladnja za šalice (sl. 25), ispraznite i očistite posudu, jer se voda može preliti s ruba i oštetiti uređaj, radnu površinu ili okolno područje.

1. Uklonite sabirnicu (A9) (sl. 26).
2. Uklonite rešetku za šalice (A7), uklonite vodu i očistite posudu krpom: zatim ponovo sastavite sabirnicu kapljica. Izvucite rešetku za šalice ili čaše (A10), očistite vodom, osušite i vratite;
3. Zatim vratite sabirnicu kapljica.

11.2 Čišćenje filtra za kavu

Filtri za kavu dizajnirani su za dobivanje najbolje moguće kreme za kavu. Kako bi bili učinkoviti, filtri moraju uvijek biti čisti i bez ostataka kave.

- Nakon svake uporabe, isperite filtar s puno tekuće vode (sl. 27), zatim pritisnite perforirani filtar kako biste bili sigurni da je ispravno umetnut u svoje sjedište (sl. 28).
- provjerite je li rupa na stražnjoj strani filtra (vidi sl. 29) bez ikakvih ostataka.

Ako je filtar još uvijek prljav ili barem jednom mjesečno, očistite filtre za kavu na sljedeći način:

1. Uklonite perforirani filtar povlačenjem jezička (sl. 30).
2. Isperite filtre tekućom vodom (sl. 31).
3. Provjerite da rupe nisu začepljene. Ako je potrebno, očistite iglom (sl. 29-31).
4. Osušite krpom.
5. Vratite perforirani filtar u njegovo sjedište i pritisnite ga do kraja (sl. 28).

Filtar za kapsule

Isperite tekućom vodom. Provjerite da rupe nisu začepljene. Ako je potrebno, očistite iglom (sl. 29-31).

11.3 Čišćenje izljeva za kavu

Svakih 200 kava isperite ispuštanjem oko 0,5 l vode iz dozatora (pritisnite tipku za ispuštanje kave bez korištenja mljevene kave).

11.4 Druga čišćenja

1. Za čišćenje uređaja nemojte koristiti otopine ili abrazivne deterdžente. Dovoljno je upotrebljavati meku i vlažnu krpom.
2. Redovno čistite nosač filtra.

11.5 Čišćenje spremnika za vodu

1. Povremeno očistite spremnik za vodu (otprilike jednom mjesečno) i pri svakoj promijeni filtra za vodu (je prisutan) s vlažnom krpom i malo blagog deterdženta;
2. Uklonite filtar (ako je prisutan) i isperite pod tekućom vodom;
3. Vratite filtar (je prisutan), napunite spremnik s vodom i ponovno umetnite spremnik;
4. (Samo za modele s filtrom za omekšavanje vode) Ispustite 100 ml vode.

12. UKLANJANJE KAMENCA

Kada narančasto svjetlo koje odgovara gumbu  treperi, izvršite uklanjanje kamenca.



Pozornost!

- Prije uporabe uvijek pročitajte upute i oznake sredstva za uklanjanje kamenca (C9) navedene na pakiranju.
- Preporučuje se isključiva uporaba sredstva za uklanjanje kamenca De'Longhi. Uporaba neodgovarajućih sredstava za uklanjanje kamenca, kao i redovito provođenje uklanjanja kamenca, može dovesti do pojave nedostataka koji nisu obuhvaćeni jamstvom proizvođača.
- Sredstvo za uklanjanje kamenca može oštetiti osjetljive površine. Ako se proizvod slučajno prolje, odmah ga osušite.

Za uklanjanje kamenca	
Sredstvo za uklanjanje kamenca	Sredstvo za uklanjanje kamenca De'Longhi
Spremnik	Kapacitet 1 l
Vrijeme	~25min

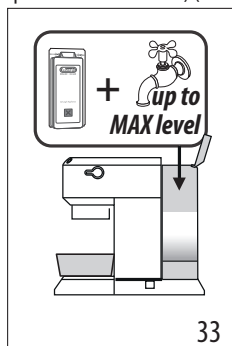
1. Uvjerite se da držač filtra nije spojen i postavite spremnik pod žlijeb za izlaz vruće vode i ispusta za paru (sl. 32).
2. Ulijte otopinu za uklanjanje kamenca u spremnik, razrijeđivši priloženo sredstvo za uklanjanje kamenca vodom (napunite spremnik do razine MAX) (sl. 33)



3. Držite pritisnutom tipku  na 10 sekundi, sve dok 3 tipke ne trepere u slijedu.
4. Okrenite ručicu za paru na .
5. Pritisnite tipku  za pokretanje procesa uklanjanja kamenca.
6. Program za uklanjanje kamenca se pokreće i tekućina za uklanjanje kamenca izlazi iz cijevi za paru. Program za uklanjanje kamenca automatski izvodi cijeli niz ispiranja kako bi se uklonio kamenac iz uređaja, sve dok se spremnik u cijelosti ne isprazni.

Zabilješka:





Tijekom uklanjanja kamenca, kako biste očistili krug za kavu, **s vremena na vrijeme zatvorite ručicu za paru** kako biste izbacili male količine sredstva za uklanjanje kamenca iz izljeva za kavu.

Isporuka se zaustavlja, a narančasto svjetlo  nastavlja treptati što ukazuje da je ciklus uklanjanja kamenca još u tijeku.

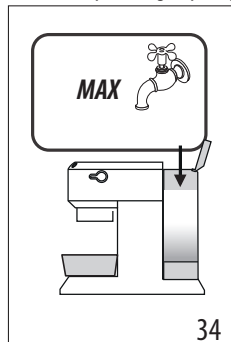
Sada je potrebno nastaviti s ispiranjem.

7. Ispraznite spremnik koji se koristi za skupljanje tekućine za uklanjanje kamenca i spremite ga ispod spremnika.



8. Stroj je spreman za ispiranje svježom, čistom vodom. Izvadite spremnik za vodu, ispraznite ga, isperite tekućom vodom, napunite svježom vodom do razine MAX (sl. 34) i vratite u stroj.
9. Uvjerite se da je ručica za paru u položaju , a zatim pritisnite tipku  kako bi pokrenuli ispiranje. Tijekom uklanjanja kamenca, kako biste očistili krug za kavu, **s vremena na vrijeme zatvorite ručicu za paru** kako biste ispustili male količine vode iz izljeva za kavu.
10. Izvršite drugo ispiranje od točke 7 do 9, također umetnuvši filter (ako je prethodno umetnut).
11. Kada je spremnik za vodu prazan, narančasto svjetlo se gasi i uklanjanje kamenca je završeno. Pokazatelji  i  trepere.
12. Zatvorite ručicu za paru okretanjem na 0.
13. Napunite spremnik svježom vodom.

Sada je stroj spreman za korištenje.

Zabilješka:







- se proces uklanjanja kamenca ne završi ispravno (npr. zbog nestanka struje) preporuča se ponavljanje cijelog postupka.

Samo za model EC885 EX4:

Ako se funkcija uklanjanja kamenca slučajno aktivira, možete je zaustaviti držanjem gumba pritisnutim  najmanje 10 sekundi.

U slučaju da ciklus uklanjanja kamenca nije dovršen zbog nestanka struje, kada se struja ponovno uspostavi, uređaj će i dalje biti u načinu rada za uklanjanje kamenca: stoga pričekajte kraj ciklusa uklanjanja kamenca i aparat će tada biti "spreman za upotrebu".

13. ZNAČENJE POKAZATELJA

Pokazatelji	Postupak	Značenje
	Uključivanje sklopke ON/OFF	Uređaj vrši automatsku dijagnozu, a istu signalizira treperenjem indikacijskih svjetala u nizu
	Uređaj je uključen	Trepereća svjetla: uređaj se zagrijeva za pripremu kave Stalna svjetla: uređaj je spreman za pripremu kave
	Ručica za paru je otvorena	Trepćuća svjetla: zatvorite ručicu za paru
	Potreban je ciklus hlađenja	Nastavite kako je opisano u stav. "7.3 Ciklus hlađenja".
	Spremnik za vodu je prazan ili aparat ne ispušta kavu	Svjetla brzo trepere. Pogledajte pog. "3. Prvo pokretanje aparata"
	Zahtijeva se funkcija pare	Trepereće svjetlo: uređaj se zagrijeva za ispuštanje pare Stalno svjetlo: uređaj je spreman za ispuštanje pare
 <i>narančasta boja trepereća</i>	Potrebno je izvršiti uklanjanje kamenca	Izvršite uklanjanje kamenca: operacija je završena kada se svjetlo  isključi.

14. AKO NEŠTO NE RADI

Problem	Uzrok	Rješenje
Espresso kava više ne izlazi	Nema dovoljno vode u spremniku	Napunite spremnik
	Otvori za izlaz kave u ručki su začepljene.	Očistite rupe na grlu ručke
	Filtar je začepljen ili nedostaje perforirani filtar	Izvršite čišćenje kao što je navedeno u pog. "11.2 Čišćenje filtra za kavu"
	Spremnik je loše postavljen, te ventili na njegovom dnu se ne otvara	Lagano pritisnite spremnik tako da otvorite ventile na njegovom dnu
	Kamenac unutar hidrauličnog kruga	Izvršite uklanjanje kamenca kao što je navedeno u pog. "12. Uklanjanje kamenca"
→		

Problem	Uzrok	Rješenje
Espresso kava kapa sa rubova ručke umjesto iz rupica	Ručka je loše postavljena ili prljava	Zakačite ispravno ručku, te je snažno okrenite prema dnu
	Brtva ispusta za paru je izgubila elastičnost ili je prljava	Zamijenite brtvu ispusta za paru u Centru za pomoć
	Rupe na grlu ručke filtra su začepljene	Očistite rupe na grlu ručke
	Filtar je začepljen ili nedostaje perforirani filtari	Izvršite čišćenje kao što je navedeno u pog. "11.2 Čišćenje filtra za kavu"
Nosač filtra se ne kvači na uređaj	U filtari je stavljeno je previše kave	Koristite priloženu mjericu i uvjerite se da filtari odgovara vrsti pripreme
Pjena kave je blijeda (kava brzo izlazi)	Mljevena kava je slabo pritisnuta	Bolje pritisnite mljevenu kavu
	Količina mljevene kave je mala	Povećajte količinu mljevene kave
	Kava je krupno mljevena	Koristite samo kavu za mljevenje u uređajima za espresso kavu
	Kvaliteta mljevene kave nije dobra	Koristite kvalitetniju mljevenu kavu
Pjena kave je tamna (kava sporo izlazi)	Mljevena kava je previše pritisnuta	Popustite pritisak na kavi
	Prevelika količina mljevene kave	Smanjite količinu mljevene kave
	Ispust za paru je začepljen	Izvršite čišćenje kao što je navedeno u pog. "11.3 Čišćenje izljeva za kavu"
	Filtari je začepljen	Izvršite čišćenje kao što je navedeno u pog. "11.2 Čišćenje filtra za kavu"
	Kava je previše fino mljevena	Koristite samo kavu za mljevenje u uređajima za espresso kavu
	Mljevena kava je previše fina ili vlažna	Koristite samo mljevenu kavu za aparat za espresso kavu i uvjerite se da nije vlažna
	Kamenac unutar hidrauličnog kruga	Izvršite čišćenje od kamenca kako je opisano u poglavlju "12. Uklanjanje kamenca"
Nakon spremanja kave, filtari ostaje pričvršćen za ispust za paru		Ponovo postavite nosač filtra, napravite kavu, a zatim uklonite nosač filtra
→		

Problem	Uzrok	Rješenje
Uređaj ne pravi bilo kakav napitak i sva svjetla trepere u trajanju od nekoliko sekundi	Nema dovoljno vode u spremniku	Napunite spremnik za vodu
	Spremnik je loše postavljen, te ventili na njegovom dnu se ne otvara	Lagano pritisnite spremnik tako da otvorite ventile na njegovom dnu
	Ispust za paru je začepljen	Izvršite čišćenje kao što je navedeno u pog. "11.3 Čišćenje izljeva za kavu"
	Filtar je začepljen	Izvršite čišćenje kao što je navedeno u pog. "11.2 Čišćenje filtra za kavu"
	Kamenac unutar hidrauličnog kruga	Izvršite uklanjanje kamenca kao što je navedeno u pog. "12. Uklanjanje kamenca"
Uređaj ne radi i trepere sva svjetla		Odmah isključite uređaj i obratite se se najbližem ovlaštenom servisu
Tijekom pravljenja cappuccina, ne formira se pjena	Mlijeko nije dovoljno hladno	Koristite uvijek mlijeko čija je temperatura na razini temperature hladnjaka
	Cappuccinator je prljav	Izvršite čišćenje cappuccinatora kao što je navedeno u pog. "7.2 Čišćenje cijevi za paru"
	Kamenac unutar hidrauličnog kruga	Izvršite čišćenje od kamenca kako je opisano u pog. "12. Uklanjanje kamenca"

Register Now

www.delonghi.com/register

