

---

EC885  
**DEDICA**  
ARTE

KÁVÉFŐZŐGÉP



---

**De'Longhi**



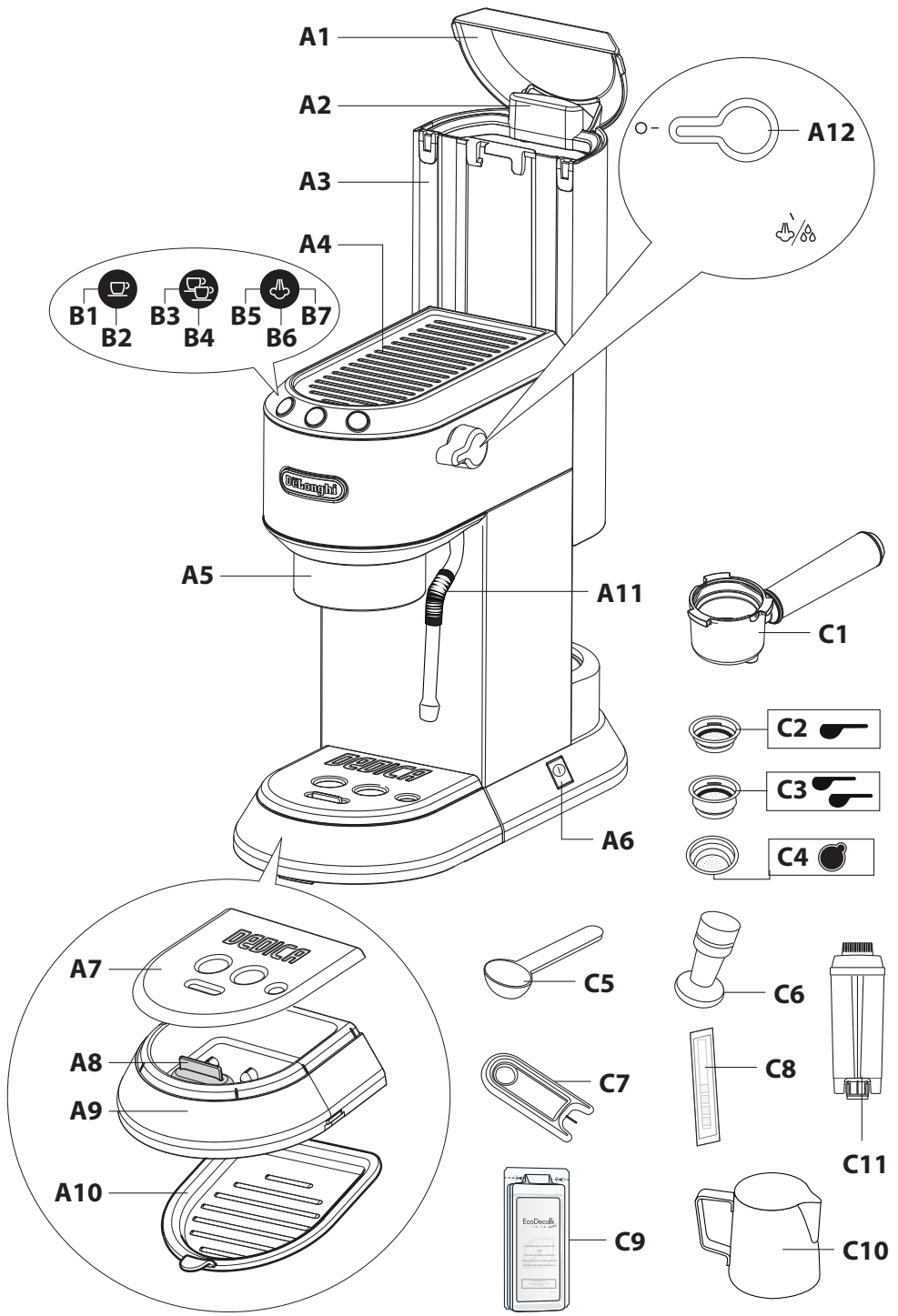

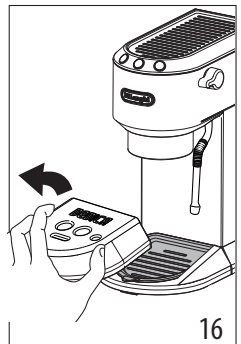
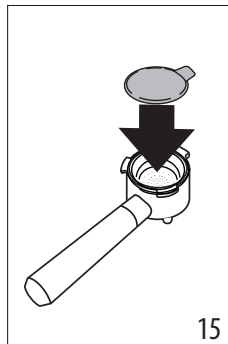
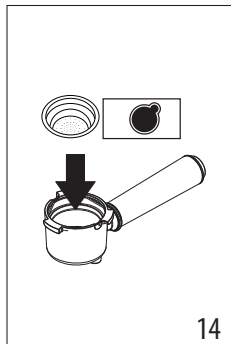
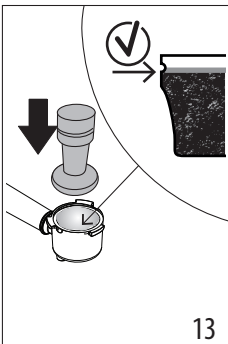
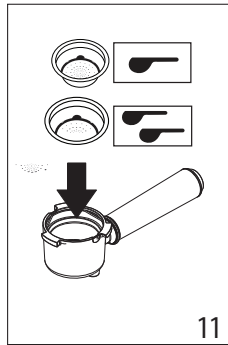
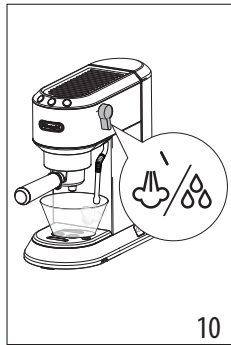
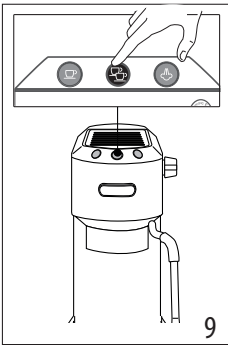
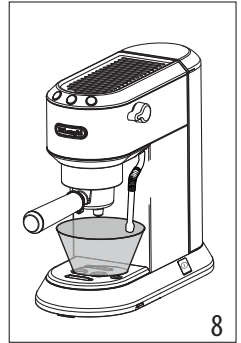
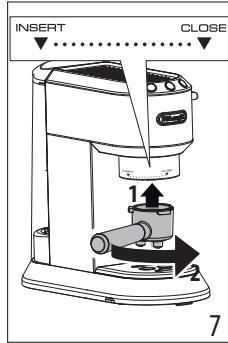
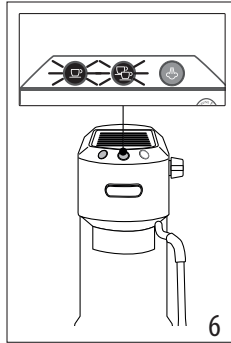
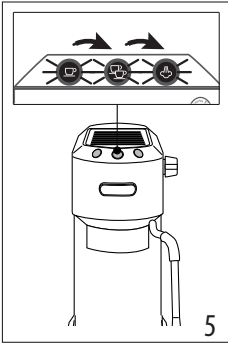
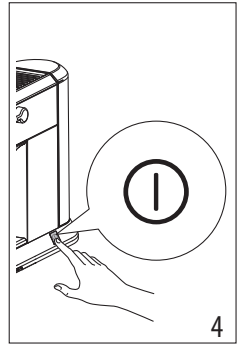
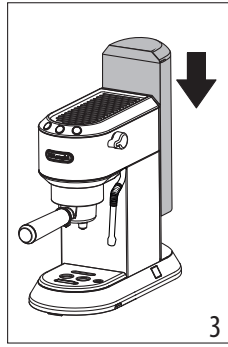
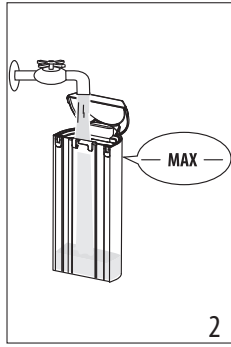
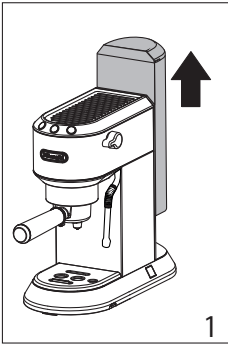

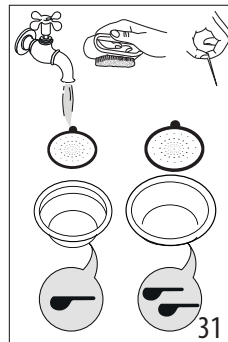
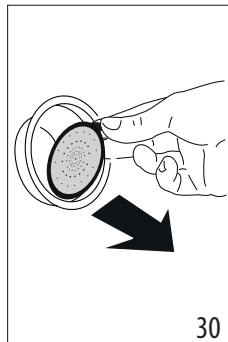
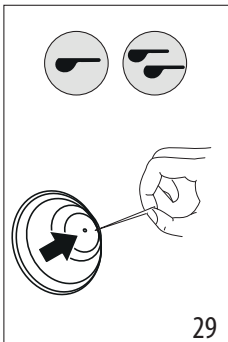
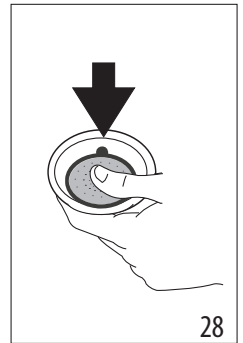
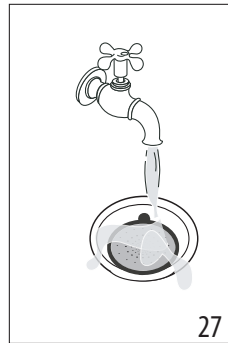
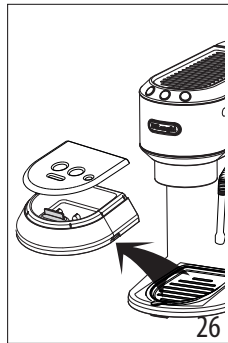
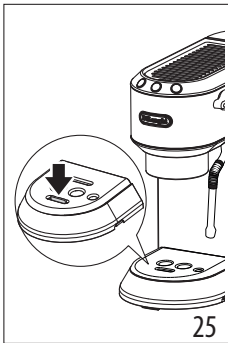
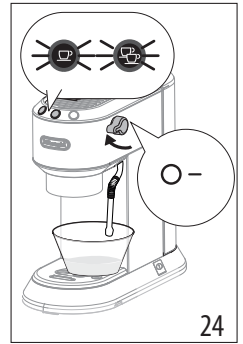
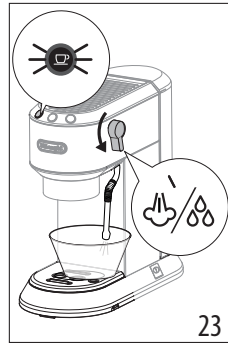
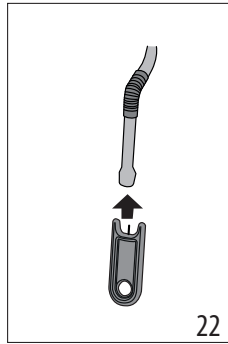
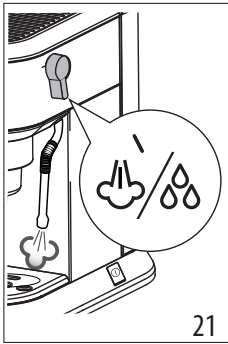
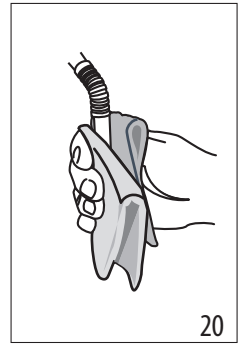
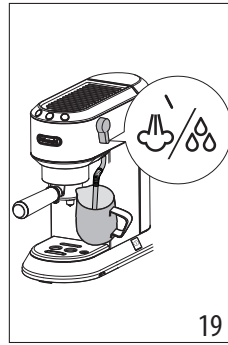
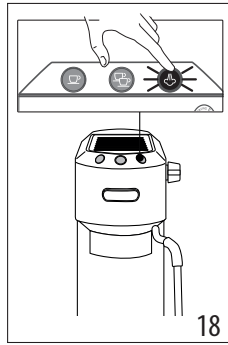
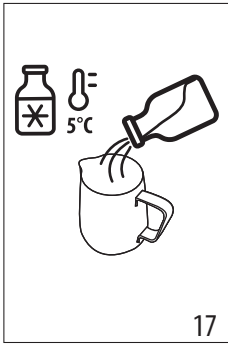

A készülék használata előtt mindig el kell olvasni a biztonsági használatra vonatkozó figyelmeztetéseket tartalmazó füzetet.

## 1. LEÍRÁS



### 1.1 A készülék leírása - A

- A1. Víztartály fedél
- A2. Víztartály kiemelő fogantyú
- A3. Víztartály
- A4. Csészelemegető
- A5. Kávé adagoló
- A6. Főkapcsoló (ON/OFF)
- A7. Csészetartó rács
- A8. A cseptálcában lévő víz szintjét mutató piros úszó
- A9. Csepegtető tálcá
- A10. Tálca mug csészéhez vagy pohárhoz (Csak néhány modellnél)
- A11. Forró víz/gőz fúvóka
- A12. Gőz adagoló gomb

### 1.2 Kezelőfelület leírása - B

- B1. 1 csésze választó gomb
- B2. A nyomógombba épített „BE” (fehér) jelzőfény
- B3. 2 csésze választó gomb
- B4. A nyomógombba épített „BE” (fehér) jelzőfény
- B5. Gőz adagoló gomb
- B6. A nyomógombba épített „BE” (fehér) jelzőfény
- B7. „Vízkezelés” szükségét jelzőfény (narancssárga)

### 1.3 A tartozékok leírása - C

- C1. Szűrőtartó
- C2. 1 csésze szűrő (a szűrő alatt lévő  szimbólum)
- C3. 2 csésze szűrő (a szűrő alatt lévő  szimbólum)
- C4. Kávépárna szűrő (szimbólum  a szűrő alatt) (csak néhány modellnél)
- C5. Adagolókanál (csak néhány modellnél)
- C6. Kávéfőzőmörítő (csak néhány modellnél)
- C7. Tisztító tű a gőzfúvókához
- C8. Vízkeménység vizsgálata
- C9. Vízköoldószer (csak néhány modellnél)
- C10. Tejes kancsó
- C11. Vízlágyító szűrő (mellékelve, a hivatalos szakszervezektől szerezhető be)

**Megj.:** a saját modell azonosítása érdekében tekintse meg a készülék alatt lévő adattáblát.

### 1.4 A szállítás a tisztító tartozékokat nem tartalmazza, de a gyártó által ajánlottak

További információért látogasson el a [Delonghi.com](http://Delonghi.com) weboldalra.

 **Vízlágyító szűrő**  
EAN: 8004399327252

## 2. A KÉSZÜLÉK ELŐKÉSZÍTÉSE

Langyos vízzel és konyhai mosogatószerrel mossa el az összes tartozékot, majd az alábbiak szerint járjon el:







1. Vegye ki a víztartályt (A3) (1 ábr.) és tölts fel friss, tiszta vízzel, ügyeljen arra, hogy a víz ne lépje túl a MAX jelzést (2. ábr.).
2. Helyezze vissza a tartályt óvatosan nyomva úgy, hogy a tartály alján elhelyezkedő szelepek kinyíljanak (3. ábra.).

**Figyelem:** *Soha ne indítsa be a készüléket, ha a tartályban nincs víz vagy a tartály nincs a helyén.*

**Megjegyzés:** *Tanácsos minél előbb beállítani a víz keménységét a „Beállítások menü” című fejezetben leírtak szerint.*

## 3. A KÉSZÜLÉK ELSŐ BEINDÍTÁSA

Az első használat alkalmával ki kell öblíteni a készülék belső körét a következőképpen:



1. Helyezze a dugót az aljzatba. Nyomja meg a főkapcsolót (A6) (4. ábr.).
2. A készülék öndiagnózist végez, ezt a három gomb egymást követő villogása jelzi (5. ábr.).
3. A  és  jelzőfények villognak, azt jelzik, hogy a készülék nemsokára eléri a kívánt hőmérsékletet (6. ábr.): amikor a jelzőfények tartósan világítanak, a készülék készen áll a kör átöblítésére.
4. Akassza a szűrőtartót a gépre: igazítsa a szűrőtartó fog gantyúját „INSERT” állásba, és fordítsa a fogantyút jobbra, amíg „CLOSE” állásba nem kerül (7. ábr.).
5. Tegyen egy legalább 0,5 liter őrölt kávéval edényt a kávéadagoló (A5) és a gőzfúvóka alá (A11) (8. ábr.).
6. Nyomja meg a  gombot. Ismétlje meg ezt a műveletet ötször (9. ábr.).
7. Forgassa a gőz szabályozó gombot (A12)  helyzetbe (10. ábr.) és adagoljon forró vizet: a készülék aue automatikusan megszakítja az adagolást és a jelzőfények  és  villognak. Állítsa vissza a gombot  helyzetbe. Ez lehetővé teszi a víz eltávolítását a csőből, mielőtt kiengedné a gőzt.

A készülék készen áll a használatra.

**Megjegyzés:** *Teljesen normális jelenség, ha víz gyűlik össze a tartály alatti tálcában; ezért ezt a tálcát időnként szárazra kell törölni egy tiszta szivaccsal.*

## 4. KÁVÉKÉSZÍTÉS

1. Helyezze az őrölt kávéhoz való szűrőt a (C2) vagy (C3) szűrőtartóba (C1) (11 ábr.).
2. Tölts meg a szűrőt őrölt kávéval (12. ábr.). Győződjön meg róla, hogy a kávé finom őrlésű és kifejezetten eszpresszó kávé készítésére alkalmas legyen.

- Egyenletesen ossza el az őrölt kávé a szűrőben, majd egy kissé nyomkodja le a kávéetömörítővel (C6) (13. ábra). Győződjön meg arról, hogy a kávé a tömörítés után egy szintben van. Előfordulhat, hogy további kávé kell hozzáadni.
- Távolítsa el a felesleges kávé a szűrőtartó széléről és ez utóbbit akassza a gépre (7. ábr.).
- Helyezze a csészét vagy csészéket a szűrőtartó csőrei alá
- Győződjön meg róla, hogy a kávéadagoló gomb jelzőfényei világítanak, és nyomja meg a kávéadagoló gombot  (B1) vagy  (B3).
- A készülék folytatja, majd automatikusan megszakítja az adagolást.
- A szűrőtartó leakasztásához forgassa a fogantyút jobbról balra.

#### Megj.:

- A készülék megfelelő működése érdekében, mielőtt a kávéfőző egységbe őrölt kávé tenne, győződjön meg arról, hogy a szűrőben nem maradt kávépor az előző kávéfőzésből.
- Miközben a gép készíti a kávé, bármelyik pillanatban meg lehet állítani a kávé kifolyását az előbbi gomb megnyomásával.
- Amint a kávéfőzés befejeződött, amennyiben a csészében lévő kávé mennyiségét növelni szeretné, elegendő lenyomni (3 mp-en belül) az előzőleg benyomott adagoló gombot: az adagolás néhány másodperc után automatikusan abbamarad.
- Azért, hogy a kávé ne fröccsenjen ki, ne vegye le a szűrőtartót, amíg a gép kávé adagol, és az adagolást követően mindig várjon néhány másodpercet.

#### 4.1 Nyomja le a kávé:

Az őrölt kávé tömörítése rendkívül fontos a jó presszókávé főzéséhez.

- Ha nagyon összetömöríti a kávé, a kávé lassan folyik le és erős lesz.
- Ha túl kevés tömöríti a kávé, a kávé gyorsan folyik le és gyenge lesz.

#### 4.2 Tanácsok melegebb kávé főzéséhez

- A kávéfőzés megkezdése előtt némi forró vízzel öblítse át a csészéket.
- Akassza a szűrőtartót a gépre (C1) a szűrővel együtt (C2) vagy (C3) beillesztve, **de ne tegyen bele kávé**. Tegye a kávékészítéshez használni kívánt csészét a megfelelő helyre, nyomja meg az 1 csészéhez való gombot, és adagoljon forró vizet a csészébe, hogy az felmelegedjen.
- Emelje a hőmérsékletet a programozás menüben (lásd „9. Beállítások menü”).
- Működés közben a csészelegítő (A4) átforrósodik: helyezze rá a használni kívánt csészéket.

## 5. PRESSZÓKÁVÉ KÉSZÍTÉSE KÁVÉPÁRNÁBÓL

- Helyezze a kávépárna szűrőt (C4) a szűrőtartóba (C1) (14. ábr.).
- Helyezze a kávépárnát a szűrőtartó közepére, a lehető legpontosabban a szűrő fölé (15 ábra). A kávépárna megfelelő elhelyezéséhez kövesse a gyártó által a kávépárnák csomagolásán feltüntetett utasításokat.
- Akassza a szűrőtartót a gépre (7. ábr.).
- Helyezze a csészét a szűrőtartó csőrei alá.
- Győződjön meg róla, hogy a kávéadagoló gomb jelzőfényei világítanak, és nyomja meg a kávéadagoló gombot  (B1).
- A készülék folytatja, majd automatikusan megszakítja az adagolást.
- A szűrőtartó leakasztásához forgassa a fogantyút jobbról balra.

### 5.1 Válasszon kávépárnát

olyan kávépárnát használjon, amelyik megfelel az ESE szabványoknak: ezt a csomagoláson feltüntetett márkajelzés jelzi.



Az E.S.E szabvány a legnagyobb kávépárna gyártó vállalatok által elfogadott rendszer, mely leegyszerűsíti a presszó kávé készítését.

#### Megjegyzés:



- Amikor kávépárnákat használ, egyszerre csak egy kávé lehet készíteni.**
- Miközben a gép készíti a kávé, bármelyik pillanatban meg lehet állítani a kávé kifolyását az előbbi gomb megnyomásával.
- Amint a kávéfőzés befejeződött, amennyiben a csészében lévő kávé mennyiségét növelni szeretné, elegendő lenyomni (3 mp-en belül) az előzőleg benyomott adagoló gombot: az adagolás néhány másodperc után automatikusan abbamarad.
- Azért, hogy a kávé ne fröccsenjen ki, ne vegye le a szűrőtartót amíg a gép kávé adagol, és az adagolást követően mindig várjon néhány másodpercet.
- Lásd a „4.2 Tanácsok melegebb kávé főzéséhez” szak.

## 6. A LEFŐZÖTT KÁVÉ MENNYISÉGÉNEK BEÁLLÍTÁSA



A készülék gyári beállítás szerint normál mennyiségeket készít. Amennyiben módosítani kívánja ezeket a mennyiségeket, az alábbiak szerint kell eljárni:

- Helyezzen egy vagy két csészét a szűrőtartó csőrei alá (C1).
- Nyomja meg a programozni kívánt gombot ( vagy ) és tartsa nyomva.
- A gép megkezdí a kávé adagolását, a másik kávé adagoló gomb pedig villog, így jelzi, hogy a gép programozási módban van.

4. Miután a kávé elérte a kívánt szintet a csészében, engedje el a gombot: az adagolás abbamarad, a jelzőlámpa pedig villogni kezd, ezzel jelzi, hogy a mennyiséget sikerrel mentette a gép.

	Gyári mennyiség	Beállítható mennyiség
	35 ml	≈ 15 ml-től ≈ 90 ml-ig
	70 ml	≈ 30 ml-től ≈ 180 ml-ig



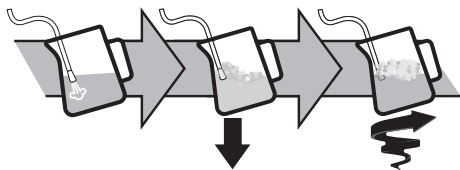

## 7. A CAPPUCCINO KÉSZÍTÉS MÓDJA

1. Ha magas poharat szeretne használni, távolítsa el a csepegtető tálcát (A9) és helyezze a poharat a megfelelő tálcára (A10) (16. ábr.).
2. Presszókávét az előző fejezetekben leírt módon készítsen, megfelelő nagyságú csészéket használva.
3. Töltse meg a tejes kancsót hűtőhideg friss tejjel (17. ábr.). A tej térfogata 2-3-szorosára fog nőni
4. Nyomja meg a gombot  (18. ábr.). A jelzőfény villog. Amikor a jelzőfény folyamatosan világít, a gép készen áll és gőzt adagol.
5. Helyezzen egy kancsót a gőzfúvóka alá (A11): mérítse be a fúvókát és forgassa a gőz szabályozó gombot  helyzetbe (19. ábr.).



6. A tej habosításához helyezze a gőzfúvókát a tej felületére: így a levegő keveredik a tejjel és a gőzzel
7. Tartsa a gőzfúvókát a tej felszínén, ügyeljen arra, hogy ne kapjon be túl sok levegőt, mert azok nagy buborékokat képeznek.
8. Mérítse a gőzfúvókát a tej felszíne alá: így örvény keletkezik.
9. Amikor eléri a kívánt hőmérsékletet (az ideális érték 60°C) és a kívánt krémsűrűséget, szakítsa meg a gőzadagolást a gőz szabályozógombot  helyzetbe állítva.
10. Öntse a felhabosított tejet a korábban elkészített kávé tartalmazó csészékbe. A cappuccino készen van. Tetszés szerint édesítse, a tejhabot szórja meg egy kis kakaóval.

## Megjegyzés:

- Ha több cappuccinot kell készítenie, mindenekelőtt el kell készítenie az összes kávéét és csak legvégül készítse el a habosított tejet a cappuccínókhöz;
- A gőz funkcióból kilépve nyomja meg az egyik gombot. A villogó  és  jelzőfények azt jelzik, hogy el kell zárni a gőz szabályozógombot (○). Ha a  és  jelzőfények egyidejűleg villognak, azt jelzik, hogy a hőmérséklet túl magas a kávé adagoláshoz lásd a „Hűtési ciklus” bek.
- Javasoljuk a gőz maximum 60 másodpercig tartó adagolását.



## 7.1 Az optimális használatra vonatkozó tanácsok:



- Egy adag cappuccinóhoz javasolt mennyiség: 100 ml.
- Ha sűrű és egységes habot szeretne készíteni, hűtőhideg (kb. 5°C hőmérsékletű) tejet kell használni.
- Amikor a gép készen áll a tej habosítására, annak megkezdése előtt tegyen egy üres edényt a gőzfúvóka alá és nyissa ki a gőz szabályozó gombot, hogy eltávolítsa a levegőt a gőz körből. Zárja vissza a gőz szabályozó gombot és folytassa a készítést.

## 7.2 A gőzfúvóka tisztítása

1. Minden egyes használat után egy rongy segítségével el kell távolítani a tejmaradványokat a gőz fúvókáról (20. ábr.). Az alapos tisztításhoz tanácsos az Eco MultiClean-t használni: a tejfehérjék és tejszírok eltávolításával biztosítja a higiéniát, és az egész gép tisztítására használható.
2. Néhány másodpercig adagoljon gőzt, hogy alaposan megtisztítsa a gőz fúvókát (21. ábr.)
3. Várjon, amíg az adagoló lehül: ahhoz, hogy fenntartsa az adagoló hatékonyságát az idők során, használja a tisztító tűt, hogy a lyuk szabad maradjon (C7) (22. ábr.).

## 7.3 Hűtési ciklus

Ha a gőz funkció használata után a  és  jelzőfények egyidejűleg villognak, jelezve, hogy a kazánt le kell hűteni az espresso készítéséhez szükséges megfelelő hőmérséklet elérése érdekében, az alábbiak szerint járjon el:

- helyezzen egy edényt a cappuccino készítő alá;
- nyissa ki a gőz szabályozó gombot hogy gőzt és forró vizet adagoljon: a  jelzőfény villog (23. ábr.);
- amikor a jelzőfények ( és ) villognak, a kazán lehült: zárja el a gőz szabályozó gombot (amikor a kazán lehült, az adagolás megszakad) (24. ábr.). A gép most készen áll a használatra.











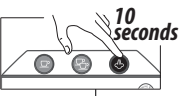

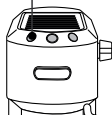

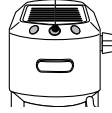

## 8. FORRÓ VÍZ KÉSZÍTÉS

- Helyezzen egy edényt a gőzfúvóka alá (A11).
- Várja meg, amíg a kávé adagoló (B1) és (B3) jelzőfények bekapcsoljanak.
- Forgassa a szabályozó gombot (A12) helyzetbe ☞/☞. A forró víz a gőzfúvókán keresztül távozik.
- A forró víz adagolás megszakításához forgassa a szabályozó gombot 0 helyzetbe.

Javasoljuk a gőz maximum 60 másodpercig tartó adagolását.

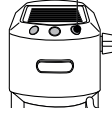
## 9. BEÁLLÍTÁSOK MENÜ

1. Lépjön a menübe:		
Tartsa nyomva a  gombot 10 másodpercig, míg a három gomb sorrendben el nem kezd villogni:		
2. Válassza ki a szabályozandó beállítást		
Megfelelő beállítás	Nyomja meg a beállítás kiválasztásához	Nyomja meg a beállítás módosításához
<b>Kávéfőzési hőmérséklet</b>		Nyomjon  az <b>Alacsony</b> hőmérséklet kiválasztásához
		Nyomjon  a <b>Közepes</b> hőmérséklet kiválasztásához
	<i>Ez a hőmérséklet a thermoblock rendszerben lévő vízre vonatkozik. Ezért eltér a csészében lévő ital hőmérsékletétől vagy a szűrőtartó adagolóján keresztül kifolyó ital hőmérsékletétől.</i>	Nyomjon  a <b>Magas</b> hőmérséklet kiválasztásához
→		

<b>Vízke-ménység</b>	 	Nyomjon  a <b>Lágy</b> keménységi fok kiválasztásához
		Nyomjon  a <b>Közepes</b> keménységi fok kiválasztásához
		Nyomjon  a <b>Kemény</b> keménységi fok kiválasztásához
<b>Automata kikapcsolás</b>	 	Nyomjon  <b>9 perc</b> kiválasztásához (* 5 perc)
		Nyomjon  <b>30 perc</b> kiválasztásához (* 90 perc)
		Nyomjon  <b>3 óra</b> kiválasztásához
3. Kilépés a menüből		
15 másodperc inaktivitás után a készülék automatikusan kilép a beállítások menüből.		



(\*) Csak az EC885 EX4 modellhez

### Megjegyzés:

- A módosított beállításra vonatkozó jelzőfény gyors villogása a módosítás megerősítését jelzi.
- 15 másodperc inaktivitás után a készülék automatikusan kilép a beállítási menüből, és készen áll a használatra.

## 10. GYÁRI BEÁLLÍTÁSOK (REZET)

Ezzel az eljárással a gépet vissza lehet állítani a gyári beállításokra. Az alábbiak szerint járjon el:

- Állítsa a gőzfúvókát (A11) a csepegtető tálcá fölé (A9);
- Nyissa ki a programozási menüt;
- Forgassa el a gőz szabályozó gombot (A12) ☞/☞ helyzetbe;
- Nyomja meg a  gombot. A három jelzőfény egyidejűleg villog az eredeti beállítások visszaállításának megerősítésére.
- A villogó  és  jelzőlámpák azt jelzik, hogy el kell zárni a gőz szabályozó gombot (○ szimbólum).

A gőz szabályozógomb elzárása után a készülék készen áll a használatra.

## 11. A GÉP TISZTÍTÁSA

A készülék alábbi részeit rendszeresen kell tisztítani:

- csepegtető tálca (A9)
- a kávészűrők (C2), (C3) és (C4);
- kávé adagoló (A5);
- víztartály (A3);
- gőzfúvóka (A11) a „7.2 A gőzfúvóka tisztítása” fejezet szerint;

### **Figyelem!**

- A gép egyetlen komponensét vagy tartozékát sem szabad mosogatógépben mosni.
- A készülék tisztításához ne használjon oldószereket, sűrűlőszereket vagy alkoholt.
- A kávézacc vagy egyéb lerakódások eltávolításakor nem szabad fémtárgyakat használni, mert ezek megkarcolhatják a gép fém- vagy műanyag felületeit.
- Egy hétnél hosszabb állás esetén javasoljuk, hogy az újbóli használat előtt öblítse ki a gépet a „3. A készülék első beindítása” bekezdés útmutatásai alapján.

### **Veszély!**

- Tisztítás során soha ne merítse a készüléket vízbe: az egy elektromos berendezés.
- A készülék külső tisztításának megkezdése előtt kapcsolja ki a gépet, húzza ki a hálózati csatlakozót, és hagyja a készüléket kihűlni.

### 11.1 A csepegtető tálca tisztítása

#### **Figyelem!**

A csepegtető tálcában van egy piros színű úszó, amely a víz szintjét jelzi. Még mielőtt ez a jelző túlnyúlik a csészetartó tálcán (25. ábr.), ki kell üríteni és meg kell tisztítani a tartályt, ellenkező esetben a víz túlfolyik a peremen és kárt tesz a gépben, a támasztó felületben vagy az azt körülvevő részen.

1. Vegye ki a tálcat (A9) (26. ábr.).
2. Vegye ki a csészetartó rácsot (A7), öntse ki a vizet és egy ronggyal tisztítsa meg a tálcat: majd ismét szerelje össze a csepegtető tálcat. Vegye ki a mug csésze vagy pohárartató rácsot (A10), tisztítsa meg vízzel, szárítsa meg és tegye vissza a helyére;
3. Ezután tegye vissza a cseppgyűjtő tálcat.

### 11.2 A kávészűrők tisztítása

A kávészűrőket úgy tervezték, hogy a lehető legjobb kávékrémet lehessen elkészíteni. Hatékonyságuk megőrzése érdekében a szűrőknek mindig tisztának és a kávémaradékoktól mentesnek kell lenniük.

- Minden használat után öblítse ki a szűrőt bő folyó vízzel (27. ábr.), majd nyomja meg a perforált szűrőt, hogy meggyőződjön a megfelelő illeszkedésről (28. ábr.).
- Ellenőrizze, hogy a szűrő hátoldalán lévő lyuk (lásd a 29. ábrát) maradványoktól mentes-e.

Ha a szűrő még mindig piszkos, vagy havonta legalább egyszer tisztítsa meg a kávészűrőket a következőképpen::

1. Vegye ki a perforált szűrőt a fül segítségével (30. ábr.).
2. Öblítse ki a szűrőket folyó víz alatt (31. ábr.).
3. Győződjön meg arról, hogy a lyukak nincsenek eltömődve. Szükség esetén egy tű segítségével tisztítsa meg (29-31. ábr.).
4. Egy ronggyal törölje szárazra.
5. Helyezze vissza a perforált szűrőt a fészékbe és ütközésig nyomja (28. ábr.).

### **Kávépárna szűrő**

Folyó vízzel öblítse ki. Győződjön meg arról, hogy a lyukak nincsenek eltömődve. Szükség esetén egy tű segítségével tisztítsa meg (29-31. ábr.).

### 11.3 A kávé adagoló tisztítása

Minden 200 kávé lefőzése után öblítse át kb. 0,5 liter vízzel az adagolóból (nyomja meg a kávéadagoló gombot, de ne használjon kávé).

### 11.4 Egyéb tisztítások

1. A gép tisztításához ne használjon oldószereket vagy sűrűlőszereket. Elegendő egy nedves és puha rongy.
2. Rendszeresen tisztítsa a szűrőtartót.

### 11.5 A víztartály tisztítása

1. Rendszeresen (havonta kb. egy alkalommal) és a vízlágyító szűrő (ha van) minden cseréje alkalmával tisztítsa meg a tartályt nedves ruhával és kímélő tisztítószerrel;
2. Vegye ki a szűrőt (ha van) és öblítse ki folyó víz alatt;
3. Tegye vissza a szűrőt (ha van), tölts fel a tartályt friss vízzel és tegye vissza a tartályt;
4. (Csak vízlágyító szűrővel rendelkező modellek esetén) Adagoljon 100ml vizet.

## 12. VÍZKÖLDÁS

Amikor a  gombhoz tartozó narancssárga jelzőfény villog, végezze el a vízköldást.



### **Figyelem!**

- Használat előtt olvassa el a vízköldőszer csomagolásán található utasításokat és a címkét (C9).
- Kizárólag De'Longhi vízköldő használatát javasoljuk. Nem megfelelő vízköldő használata, valamint a nem szabályosan végzett vízköldés olyan károkat okozhat, melyek javítása nem tartozik a gyártó által vállalt garancia körébe.
- A vízköldő károsíthatja a kényes felületeket. Ha a termék véletlenül kiömlik, azonnal itassa fel.

A vízköoldás elvégzéséhez	
Vízköoldószer	De'Longhi vízköoldószer
Edény	Úrtartalom 1 l
Idő	~25 perc

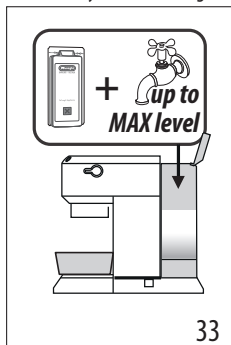
- Győződjön meg arról, hogy a szűrőtartó nincs beakasztva és helyezzen egy edényt a forró víz adagoló és a kazán szűrő alá (32. ábr.).
- Öntse a vízköoldószert a tartályba, a kapott vízköoldót vízzel hígítva (a tartályt a MAX szintig töltsse fel) (33. ábr.)



- Tartsa lenyomva a gombot  10 másodpercig, amíg a 3 jelzőfény egymás után villogni kezd.
- Forgassa a gőz szabályozó gombot  állásba.
- Nyomja meg a  gombot a vízköoldás elindításához.
- A vízköoldó program kezdetét veszi és a vízköoldó folyadék a gőzfúvókán keresztül távozik. A vízköoldó program során a készülék meghatározott időközönként számos átmosást végez, amellyel eltávolítja a kávéfőző készülékben képződött vízkövet és teljesen kiüríti a tartályt.

#### Megjegyzés:





Vízköoldás közben, a kávé kör tisztításához, **időről időre zárja el a gőz szabályozó gombot**, hogy kis mennyiségű vízköoldószer távozzon a kávéadagolóból.

Az adagolás megszakad és a  narancssárga jelzőfény tovább villog azt jelezve, hogy a vízköoldó ciklus még tart.

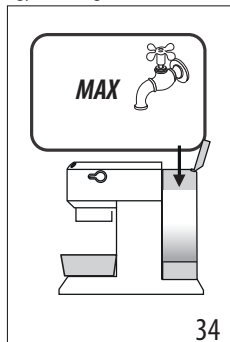
Ekkor el kell végezni az öblítést.

- Üritse ki a vízköoldó folyadék összegyűjtéséhez használt edényt és tegye az adagoló alá.



- A gép készen áll az öblítésre friss és tiszta vízzel. Vegye ki a víztartályt, ürítse ki, öblítse ki folyó vízzel, töltsse fel a MAX szintig friss vízzel (34. Ábr.) és tegye vissza a gépbe.
- Ellenőrizze, hogy a gőz szabályozó gomb  helyzetben van, majd nyomja meg a  gombot az öblítés elindításához. Vízköoldás közben, a kávé kör tisztításához, **időről időre zárja el a gőz szabályozó gombot**, hogy kis mennyiségű vízköoldószer távozzon a kávéadagolóból.
- Végezzen egy második öblítést is a 7-től a 9-ig pontig, a szűrőt is behelyezve (ha előzetesen behelyezték).
- Amikor a víztartály üres, a narancssárga jelzőfény kikapcsol és a vízköoldás véget ért. A  és  jelzőfények villognak.
- Zárka el a gőz szabályozó gombot 0-ra forgatva azt.
- Töltsse fel a tartályt friss vízzel.

A gép most készen áll a használatra.

#### Megjegyzés:

- Ha a vízköoldó ciklus nem zajlik le megfelelően (pl. elektromos áram hiánya miatt), javasoljuk a ciklus megismétlését.

#### Csak az EC885 EX4 modellhez:

Ha a vízköoldó funkciót véletlenül aktiválják, megszakíthatják a  gomb legalább 10 mp-ig történő megnyomásával.

Ha a vízköoldó ciklus áramkimaradás miatt nem fejeződik be, a készülék a feszültség helyreállításakor még mindig vízköoldó üzemmódban lesz: várjon a vízköoldó ciklus végéig, és a készülék ekkor „használatra kész” lesz.

### 13. A JELZŐFÉNYEK JELENTÉSE

Jelzőfények	Művelet	Jelentés
	ON/OFF kapcsoló bekapcsolása	A készülék öndiagnózist végez, ezt a jelzőlámpák sorrendben kezdődő villogása jelzi
	A készülék be van kapcsolva	Villogó jelzőfények: a készülék melegszik a kávékészítéshez Fixen világító jelzőfények: a készülék készen áll a kávékészítésre
	Nyitott gőz szabályozógomb	Villogó jelzőfények: zárja el a gőz szabályozó gombot
	Hűtési ciklus elvégzésére van szükség	A „7.3 Hűtési ciklus” bekezdésben leírtak szerint járjon el.
	A víztartály üres vagy a gép nem adagol kávé	A jelzőfények gyorsan villognak. Hivatkozzon a „3. A készülék első beindítása” feje.
	Gőz funkció szükséges	Villogó jelzőfény: a készülék melegszik a kávékészítéshez Fixen világító jelzőfények: a készülék készen áll a kávékészítésre
	El kell végezni a vízköoldást	Végezze el a vízköoldást: a művelet akkor van befejezve, amikor a  jelzőlámpa kialszik.

### 14. HA VALAMI NEM MŰKÖDIK

Probléma	Ok	Megoldás
Nem jön ki több presszókávé	Nincs víz a tartályban	Töltse fel a tartályt
	A szűrőtartó csőreinek lyukai el vannak tömődve	Tisztítsa meg a szűrőtartó csőreinek lyukai
	A szűrő eltömődött vagy hiányzik a szűrő	A tisztítást a „11.2 A kávészűrők tisztítása”
	A tartály rosszul van behelyezve és az alján található szelepek nincsenek nyitva	Finoman nyomja meg a tartályt úgy, hogy az alján lévő szelepek kinyíljanak
	Vízkö van a hidr. rendszerben	Végezzen vízköoldást a „12. Vízköoldás”
		→

<b>Probléma</b>	<b>Ok</b>	<b>Megoldás</b>
A presszókávé nem a szűrőtartó lyukain keresztül, hanem a szélén át csepeg	A szűrőtartó rosszul lett beillesztve vagy koszos	Akassza be megfelelően a szűrőtartót, és erővel teljesen csavarja be
	A presszó kazán tömitése elvesztette rugalmasságát vagy koszos	Cserélje ki a presszó kazán tömitését egy Szakszerviznél
	A szűrőtartó csőreinek lyukai el vannak tömődve	Tisztítsa meg a szűrőtartó csőreinek lyukait
	A szűrő eltömődött vagy hiányzik a szűrő	A tisztítást a „11.2 A kávészűrők tisztítása”
A szűrőtartót nem lehet rákasztni a készülékre	A szűrőbe túl sok kávé lett betöltve	Használja a mellékelt adagolókanalat és győződjön meg arról, hogy a megfelelő típusú szűrőt használja
A kávékrém világos színű (a kávé gyorsan folyik le a csőrből)	Az őrölt kávé kevésbé van tömörítve	Nyomja össze jobban az őrölt kávé
	Túl kicsi az őrölt kávé mennyisége	Növelje az őrölt kávé mennyiségét
	A kávé túl durvára van őrölve	Csak presszó kávéfőzőkhöz ajánlott kávé használjon
	Az őrölt kávé típusa nem megfelelő	Használjon más minőségű őrölt kávé
A kávékrém sötét színű (a kávé lassan folyik le a csőrből)	Az őrölt kávé túlságosan tömörítve van	Kevésbé nyomja le a kávé
	Túl nagy az őrölt kávé mennyisége	Csökkentse az őrölt kávé mennyiségét
	A kazán szűrője el van dugulva	A tisztítást a „11.3 A kávé adagoló tisztítása”
	A szűrő el van dugulva	A tisztítást a „11.2 A kávészűrők tisztítása”
	A kávé túl finomra van őrölve	Csak presszó kávéfőzőkhöz ajánlott kávé használjon
	Az őrölt kávé túlságosan finomra van őrölve vagy nedves	Csak presszókávé gépeknek megfelelő őrölt kávé használjon, és a kávé ne legyen túl nedves
	Vízke van a hidr. rendszerben	Végezze el a vízköoldást a bekezdésben leírtak szerint „12. Vízköoldás”
A kávé adagolása után a szűrő csatlakoztatva marad a kazán szűrőhöz		Tegye vissza a szűrőtartót, adagoljon kávé, majd vegye le a szűrőtartót
→		

<b>Probléma</b>	<b>Ok</b>	<b>Megoldás</b>
A gép semmilyen italt nem adagol és az összes jelzőfény néhány másodpercig villog	Nincs víz a tartályban	Töltse meg a víztartályt
	A tartály rosszul van behelyezve és az alján található szelepek nincsenek nyitva	Finoman nyomja meg a tartályt úgy, hogy az alján lévő szelepek kinyíljanak
	A kazán szűrője el van dugulva	A tisztítást a „11.3 A kávé adagoló tisztítása”
	A szűrő el van dugulva	A tisztítást a „11.2 A kávészűrők tisztítása”
	Vízkö van a hidr. rendszerben	Végezzen vízköoldást a „12. Vízköoldás” bek. szerint
A gép nem működés és az összes jelzőlámpa villog		Azonnal csatlakoztassa le a készüléket és forduljon márkaszervizhez
A tejen nem képződik hab a habosítás közben	A tej nem eléggé hideg	Mindig hűtőszekrény-hőmérsékletű tejet használjon
	A cappuccino készítő piszkos	Végezze el a cappuccino készítő tisztítását a „7.2 A gőzfúvóka tisztítása” bek. alapján
	Vízkö van a hidr. rendszerben	Végezze el a vízköoldást a „12. Vízköoldás” fejezetben leírtak szerint.

**Register Now**

[www.delonghi.com/register](http://www.delonghi.com/register)

