

EC885
DEDICA
ARTE

KAFFEMASKIN

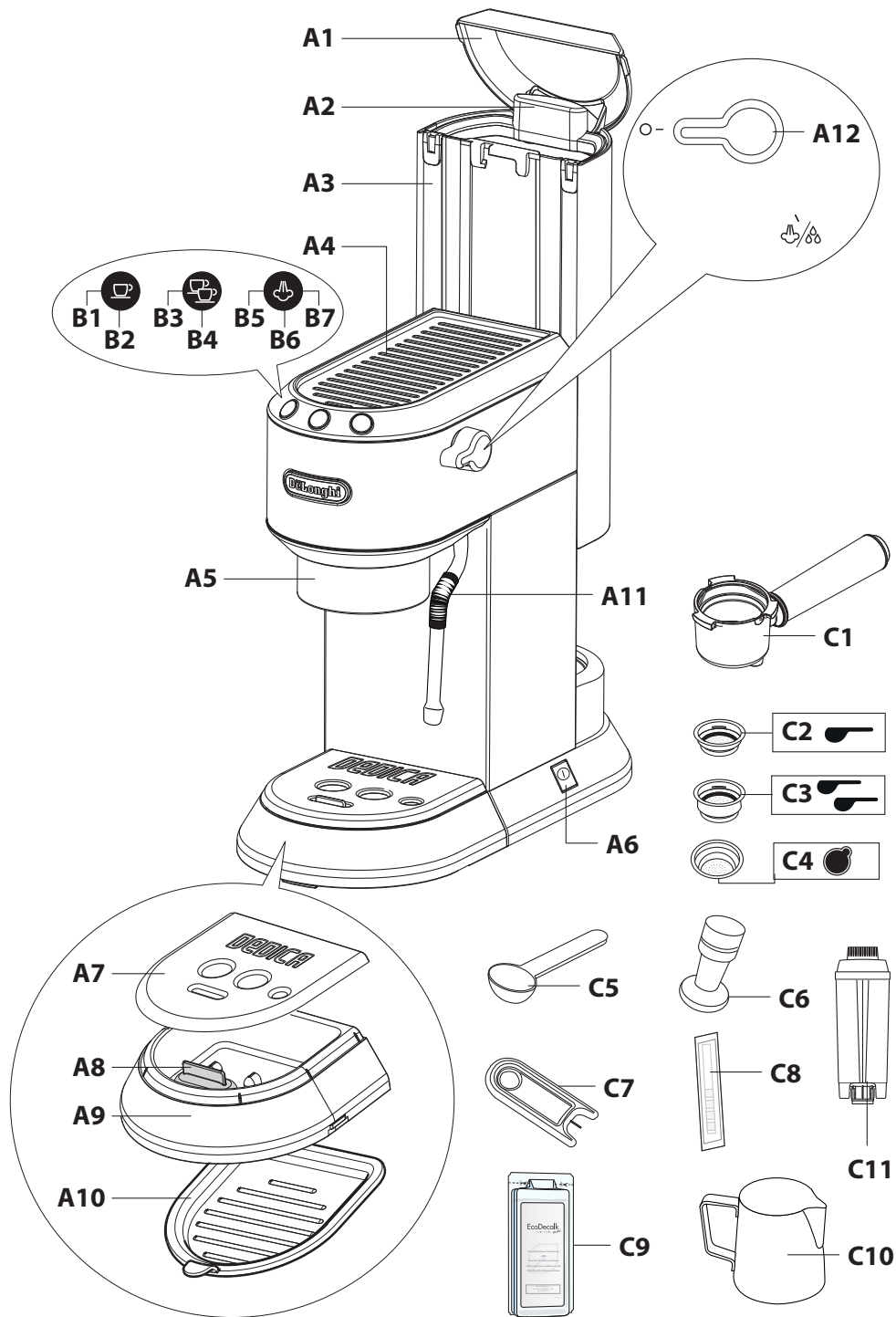

De'Longhi

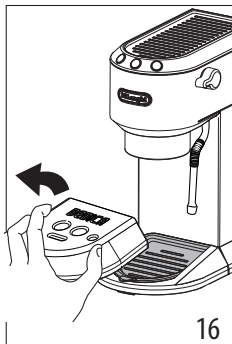
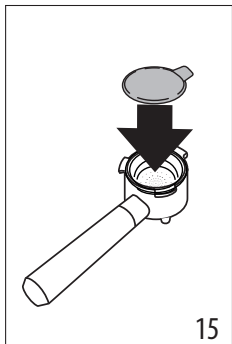
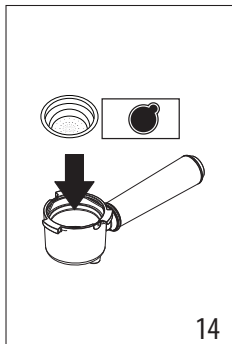
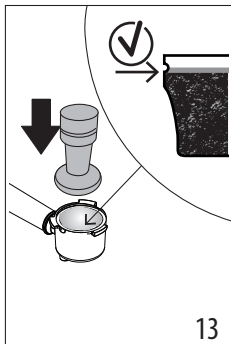
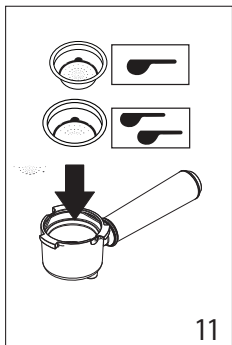
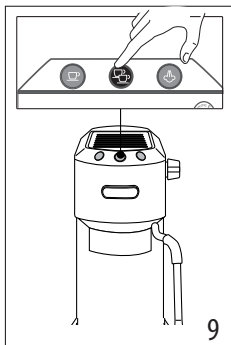
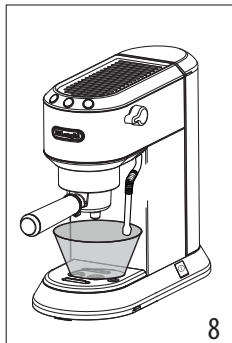
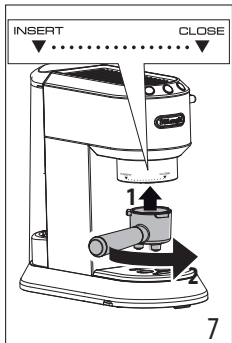
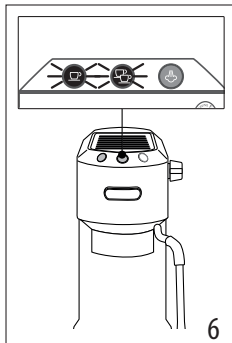
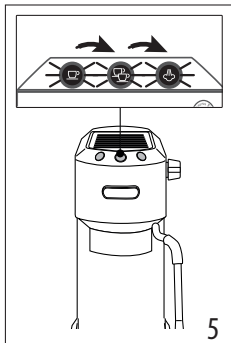
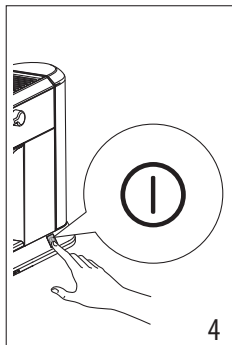
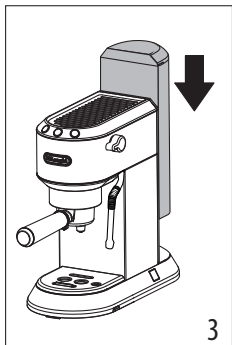
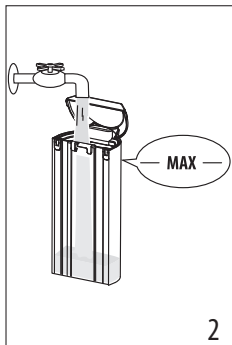
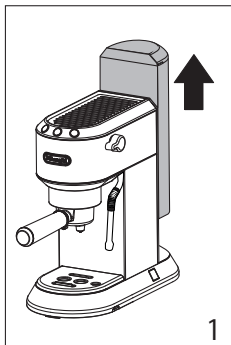



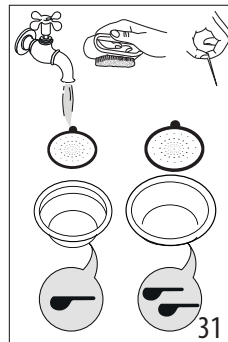
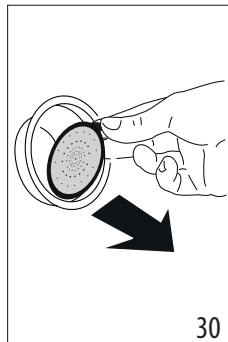
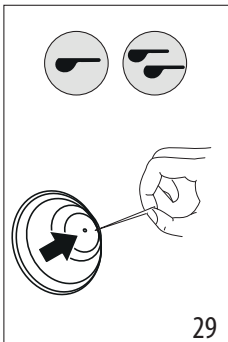
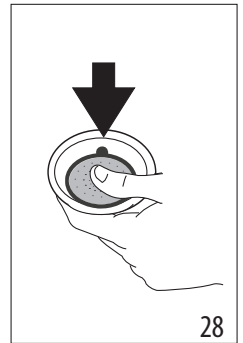
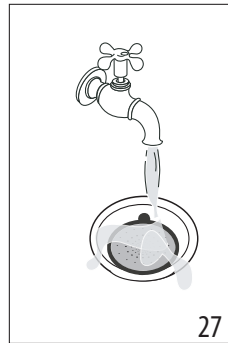
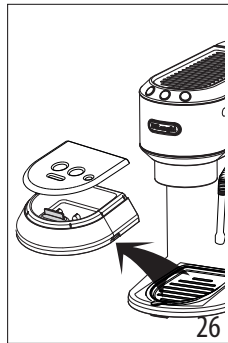
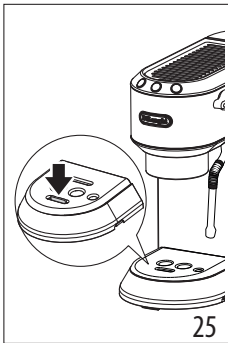
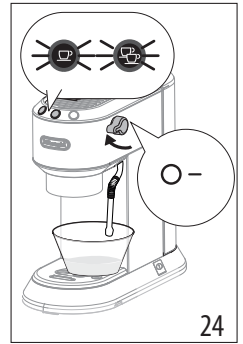
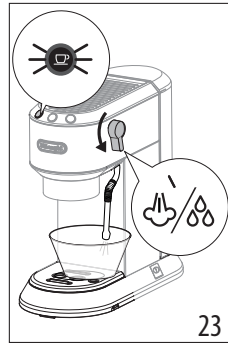
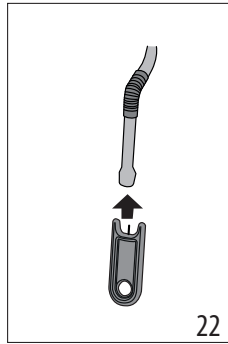
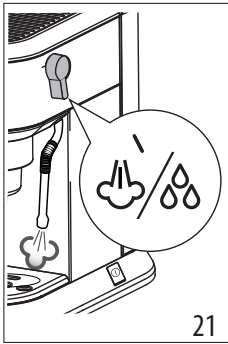
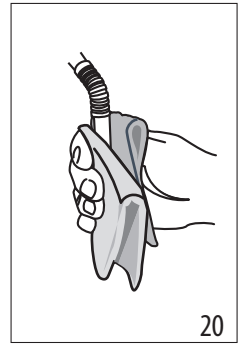
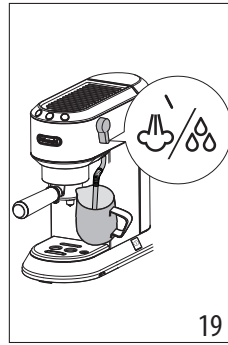
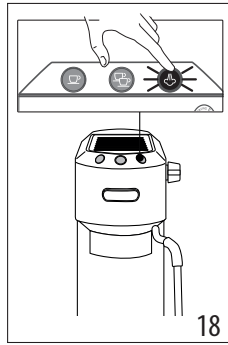
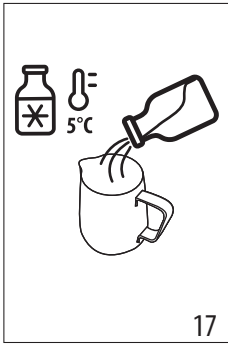

Innan du använder apparaten, läs alltid broschyren med säkerhetsvarningarna.

1. BESKRIVNING

1.1 Beskrivning av apparaten - A

- A1. Lock vattentank
- A2. Handtag för utdragning av vattenbehållaren
- A3. Vattenbehållare
- A4. Koppvärmare
- A5. Kaffedispenser
- A6. Huvudströmbrytare (PÅ/AV)
- A7. Koppställarens galler
- A8. Vattennivåvisare för droppkaret
- A9. Droppkar
- A10. Bricka för mugg eller glas (Endast på vissa modeller)
- A11. Rör varmvatten/ånga
- A12. Ångvred

1.2 Beskrivning av manöverpanelen - B

- B1. Knapp för val av 1 kopp
- B2. Indikationsknapp "ON" (vit) integrerad i knappen
- B3. Knapp för val av 2 koppar
- B4. Indikationsknapp "ON" (vit) integrerad i knappen
- B5. Ångknapp
- B6. Indikationsknapp "ON" (vit) integrerad i knappen
- B7. Indikationslampa för "avkalkning" (orange)

1.3 Beskrivning av tillbehören - C

- C1. Filterhållare
- C2. Filter 1 kopp (symbol  under filtret)
- C3. Filter 2 koppar (symbol  under filtret)
- C4. Filter för kuddar (symbol  under filtret) (Endast på vissa modeller)
- C5. Mått (Endast på vissa modeller)
- C6. Press (Endast på vissa modeller)
- C7. Rengöringsnål för ångrör
- C8. Test av vattnets hårdhet
- C9. Avkalkningsmedel (Endast på vissa modeller)
- C10. Mjölkkanna
- C11. Vattenavhärtningsfilter (medföljer ej, kan inköpas hos auktoriserade servicecenter)

Observera: för att identifiera Din modell, se närskylten på apparatens botten.

1.4 Rengöringstillbehör ingår inte, rekommenderas av tillverkaren

För ytterligare informationer, besök Delonghi.com.

 **Avhärtningsfilter**
EAN: 8004399327252

2. FÖRBEREDELSE AV APPARATEN

Diska samtliga tillbehör, med ljummet vatten och diskmedel för tallrikar och fortsätt sedan så här:







1. Dra ut vattentanken (A3) (fig. 1) och fyll med färskt och rent vatten, med uppmärksamhet att texten MAX inte överskrids (fig. 2).
2. För in tanken igen, genom att trycka den något för att öppna ventilerna som är placerade på själva behållarens botten (fig. 3).

Varning: Sätt aldrig apparaten i drift utan vatten i behållaren eller om behållare saknas.

Obs: Vi rekommenderar dig att snarast anpassa vattnets hårdhet enligt proceduren som beskrivs i kapitel "9. Inställningsmeny".

3. FÖRSTA IBRUKTAGANDET AV MASKINEN

Vid den första användningen är det nödvändigt att skölja apparatens interna kretsar, enligt följande:

1. För in kontakten i uttaget. Tryck in huvudströmbrytaren (A6) (fig. 4).
2. Apparaten utför en självdiagnos som anges av att de tre knapparna blinkar i sekvens (fig. 5).
3. Indikationslamporna  och  blinkar för att ange att apparaten värms till temperatur (fig. 6): när indikationslamporna förblir tända med fast ljus, är apparaten klar för sköljning av kretsen.
4. Haka fast filterhållaren på maskinen: rikta in filterhållarens handtag med "INSERT" och vrid handtaget åt höger, tills det är inriktat med positionen "CLOSE" (fig. 7).
5. Placera en behållare på minst 0,5 liter under kaffedispensern (A5) och ångröret (A11) (fig. 8).
6. Tryck in knappen . Upprepa denna proceduren 5 gånger (fig. 9).
7. Vrid ångvredet (A12) till läge  (fig. 10) och dis-pensera varmvatten: apparaten avbryter automatiskt dispenseringen och indikationslamporna  och  blinkar. Vrid tillbaka vredet till läge . Detta tillåter att eliminera vattnet i röret före dispensering av ånga.

Maskinen är nu klar för användning.

Obs: Det är helt normalt att lite vatten samlas i utrymmet under behållaren; torka bort det med en ren svamp.

4. BEREDNING AV KAFFE

1. För in filtret för malet kaffe (C2) eller (C3) i filterhållaren (C1) (fig. 11).
2. Fyll filtret med malet kaffe (fig. 12). Försäkra dig att kaffet är finmalet, avsett för espresso.

- Fördela det malna kaffet jämnt och tryck något med pressningen (C6) (fig. 13). Försäkra dig att kaffet är vid nivå efter pressningen. Det kan vara nödvändigt att tillsätta mer kaffe.
- Ta bort eventuellt överflöd av kaffe från filterhållaren och haka fast denna på maskinen (fig. 7).
- Placera koppen eller kopparna under filterhållarens munstycken
- Försäkra dig att indikationslamporna för kaffedispenseringsknapparna är tända och tryck sedan in dispenseringsknappen  (B1) eller  (B3).
- Apparaten fortsätter och avbryter automatiskt dispenseringen.
- För att haka av filterhållaren, vrid handtaget från höger till vänster.

Obs:

- För korrekt funktion, kontrollera alltid att det inte finns rester i filtret av kaffepulver från föregående användning innan du fyller det med malet kaffe.
- Medan apparaten bereder kaffet, kan dispenseringen stoppas när som helst genom att trycka in dispenseringsknappen som tryckts in tidigare.
- Så snart dispenseringen avslutats, om du vill öka mängden kaffe i koppen, är det tillräckligt att hålla intryckt (inom 3 sekunder) knappen för dispensering som tryckts in tidigare dispenseringen avbryts automatiskt efter några sekunder.
- För att undvika stänk, lyft aldrig av filterhållaren medan maskinen är i dispenseringsläge och vänta alltid några sekunder efter dispenseringen.

4.1 Pressa kaffet:

För att ditt kaffe ska få ett bra resultat är det mycket viktigt att pressningen av det malna kaffet görs korrekt.

- Om du trycker för hårt, kommer kaffet ut långsamt och kaffet blir starkt.
- Om du trycker för lite däremot, kommer kaffet ut snabbt och kaffet blir tunt.

4.2 Råd för varmare kaffe

- Värm kopparna innan du gör kaffet, genom att skölja ur dem med lite varmvatten.
- Haka fast filterhållaren på maskinen (C1) med filtret (C2) eller (C3) infört, **utan att tillsätta kaffe**. Med användning av samma kopp, med vilken du bereder kaffet, tryck in knappen för 1 kopp och dispenserera varmt vatten i koppen, så att koppen värms upp.
- Öka kaffetemperaturen i programmeringsmenyn (se "9. Inställningsmeny").
- Under funktionen blir koppvärmaren (A4) varm: placera därför kopparna som ska användas på den.

5. TILLAGNING AV ESPRESSO MED ESPRESSOKUDDAR

- För in filtret för kaffekuddar (C4) i filterhållaren (C1) (fig. 14).
- För in espressokudden och centrera den så mycket som möjligt ovanför filtret (fig. 15). Följ alltid instruktionerna på espressokuddarnas förpackning för korrekt placering av espressokudden på filtret.
- Haka fast filterhållaren på maskinen (fig. 7).
- Placera koppen under filterhållaren.
- Försäkra dig att indikationslamporna för kaffedispenseringsknapparna är tända och tryck sedan in dispenseringsknappen  (B1).
- Apparaten fortsätter och avbryter automatiskt dispenseringen.
- För att haka av filterhållaren, vrid handtaget från höger till vänster.

5.1 Välj kaffekudden

använd espressokuddar som uppfyller ESE-standarden: denna anges på förpackningen med följande märkning.



ESE är ett system som är godkänt av de främsta tillverkarna av espressokuddar och med vilket espressokaffet tillreds på ett enkelt och rent sätt.

Obs:



- När du använder kaffekuddarna, är det möjligt att utföra en enskild dispensering åt gången.**
- Medan apparaten bereder kaffet, kan dispenseringen stoppas när som helst genom att trycka in dispenseringsknappen som tryckts in tidigare.
- Så snart dispenseringen avslutats, om du vill öka mängden kaffe i koppen, är det tillräckligt att hålla intryckt (inom 3 sekunder) knappen för dispensering som tryckts in tidigare dispenseringen avbryts automatiskt efter några sekunder.
- För att undvika stänk, lyft aldrig av filterhållaren medan maskinen är i dispenseringsläge och vänta alltid några sekunder efter dispenseringen.
- Se avsnitt "4.2 Råd för varmare kaffe".

6. PROGRAMMERA MÄNGD KAFFE I KOPPEN

Maskinen är förhandsinställd vid fabriken för att dispensera standardkvantiteter. Om du önskar modifiera denna kvantitet, utför följande:

- Placera en eller två koppar under filterhållarens munstycken (C1).
- Tryck in knappen som du önskar programmera ( eller ) och håll den intryckt.
- Maskinen startar dispenseringen av kaffe och den andra dispenseringsknappen för kaffe blinkar för att ange att maskinen är i programmeringsläge.

4. Så snart du nå den önskade mängden kaffe i koppen, släpp upp knappen: dispenseringen avbryts och indikationslamporna blinkar, för att ange att mängden sparats korrekt.

	Fabriksinställd mängd	Programmerbar mängd
	35 ml	från ≈ 15 till ≈ 90 ml
	70 ml	från ≈ 30 till ≈ 180 ml



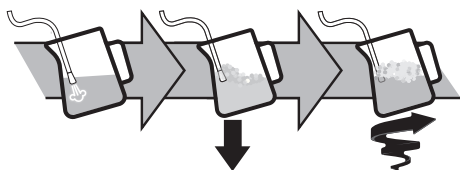

7. HUR MAN GÖR EN CAPPUCCINO

1. För att använda höga glas, ta bort droppkaret (A9) och placera glaset på den därför avsedda brickan (A10) (fig. 16).
2. Bered espressokaffet som beskrivs i de föregående avsnitten, med användning av tillräckligt stora koppar.
3. Fyll mjölkkanan med färsk mjölk vid kylskåpstemperatur (fig. 17). Mjölkvolymer ökar 2 eller 3 gånger
4. Tryck in knappen  (fig. 18). Indikationslampan blinkar. När indikationslampan förblir med fast ljus, är maskinen klar för att dispensera ånga.
5. Placera en kanna under ångröret (A11): sänk ner röret och vrid vredet till läge  (fig. 19).



6. För att skumma mjölken, placera ångröret på mjölkytan: på så sätt blandas luften med mjölken och ångan
7. Håll ångröret på ytan, med uppmärksamhet att inte fånga upp för mycket luft och skapa alltför stora bubblor.
8. Sänk ner ångröret under mjölkytan: på detta sättet skapas en virvel.
9. När önskad temperatur (det idealiska värdet är 60°C) och önskad densitet av skum, avbryt dispenseringen av ånga genom att vrida ångvredet till läge .
10. Håll den skummade mjölken i kopporna som innehåller det tidigare tillagade espressokaffet. Cappuccino är klar. Sockra efter behag, och om så önskas, sprid lite chokladpulver över skummet.

Obs:

- Om du ska bereda flera cappuccino, måste du först bereda samtliga koppar kaffe och bara därefter förbereda den skummade mjölken för samtliga koppar cappuccino;
- För att lämna funktionen tryck in vilken knapp som helst. Indikationslamporna  och  blinkar för att ange att ångvredet måste stängas (symbol ). Om indikationslamporna  och  blinkar samtidigt för att ange att temperaturen är för hög för att dispensera kaffe, se avsnitt "Kylcykel".
- Vi rekommenderar en dispensering av ånga på max. 60 sekunder.



7.1 Råd för en optimal funktion:



- Rekommenderad mängd för varje cappuccino: 100 ml.
- För att erhålla ett tjockt och jämnt skum, använd mjölk vid kylskåpstemperatur (cirka 5°C).
- När maskinen är klar för att skumma mjölken, placera innan du går vidare, en tom behållare under röret och öppna ångvredet för att eliminera luften från ångkretsen. Stäng ångvredet på nytt och fortsätt beredningen.

7.2 Rengöring av ångröret

1. Efter varje användning, avlägsna mjölkresterna från ångröret med en trasa (fig. 20). För en djup rengöring, rekommenderas det att använda Eco MultiClean: säkerställer hygienien genom att avlägsna proteiner och fetter från mjölken och kan användas för att rengöra hela maskinen.
2. Dispensera ånga i några sekunder för att rengöra röret ordentligt (fig. 21)
3. Vänta tills dispensern svalnar för att bibehålla dispenserns prestanda i tiden, använd rengöringsnålen för att hålla hålet fritt (C7) (fig. 22).

7.3 Kylcykel

Om efter användning av ångfunktionen, de två indikationslamporna  och  blinkar samtidigt för att ange att bryggruppen måste kylas för att nå korrekt temperatur för att göra espresso, gör så här:







- placera en behållare under cappuccinoberedaren;
- öppna ångvredet för att dispensera ånga och varmvatten: indikationslampan  blinkar (fig. 23);
- när indikationslamporna ( och ) blinkar, är bryggruppen avkyld: stäng ångvredet igen (när bryggruppen kylts av, avbryts dispenseringen) (fig. 24). Maskinen är nu klar för användning.

8. BERED VARMVATTEN

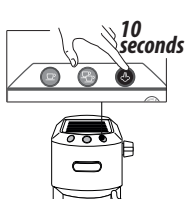

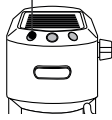



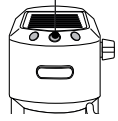

1. Placera en behållare under ångvredet (A11).
2. Vänta tills indikationslamporna för kaffedispensering (B1) och (B3) tänds.
3. Vrid vredet (A12) till läge ☞/☞. Varmt vatten kommer ut från ångröret.
4. För att avbryta varmvattenflödet, vrid vredet till läge 0.

Vi rekommenderar ett utsläpp av max. 60 sekunder.

9. INSTÄLLNINGSMENY

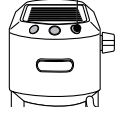
1. Gå in i menyn:		
Håll knappen intryckt  i 10 sekunder, tills de tre knapparna blinkar i:		
2. Välj inställning att justera		
Motsvarande inställning	Tryck in för att välja inställningen	Tryck in för att ändra inställningen
Bryggtemperatur	 	Tryck in  för att välja temperatur Låg
		Tryck in  för att välja temperatur Medium
		Tryck in  för att välja temperatur Hög
→		

Denna temperaturen hänvisar till vattnet i thermoblock. Den är således annorlunda än temperaturen i koppen eller temperaturen som uppmäts när drycken kommer ut från filterhållarens dispensrar.

Vattnets hårdhet	 	Tryck in  för att välja hårdhet Låg
		Tryck in  för att välja hårdhet Medium
		Tryck in  för att välja hårdhet Hög
Auto avstängning	 	Tryck in  för att välja 9 minuter (* 5 min)
		Tryck in  för att välja 30 minuter (* 90 min)
		Tryck in  för att välja 3 timmar
3. Lämna menyn		
Efter 15 sekunders inaktivitet, går maskinen automatiskt ut ur inställningsmenyn.		



(*) Endast för modell EC885 EX4

Obs:

- Indikationslampan som motsvara den ändrade inställningen blinkar snabbt för att ange bekräftelse av ändringen.
- Efter 15 sekunders inaktivitet, går maskinen automatiskt ut ur inställningsmenyn och är klar för användning.

10. FABRIKSVÄRDEN (RESET)

Med denna proceduren återställs maskinen till fabriksvärdena. Gör så här:

1. Placera ångröret (A11) på droppkaret (A9);
 2. Gå till programmeringsmenyn;
 3. Vrid ångvredet (A12) i läge ☞/☞;
 4. Tryck in knappen . De tre indikationslamporna blinkar samtidigt för att bekräfta återställningen av de ursprungliga inställningarna.
 5. Indikationslamporna  och  blinkar för att ange att ångvredet måste stängas (symbol eller).
- När ångvredet stängts, är apparaten klar för användning.

11. RENGÖRING AV MASKINEN

Följande delar av maskinen ska rengöras regelbundet:

- droppkaret (A9)
- kaffefiltren (C2), (C3) och (C4);
- kaffedispensern (A5);
- vattentanken (A3);
- ångröret (A11) enligt beskrivningen i kapitel "7.2 Rengöring av ångröret";

Varning!

- Ingen av maskinens komponenter eller tillbehör kan diskas i diskmaskin.
- Använd inte lösningsmedel, abrasiva rengöringsmedel eller alkohol för rengöring av maskinen.
- Använd inte metallföremål för att avlägsna kalkavlagringar och kaffeavlagringar, eftersom dessa skulle kunna repa metall- och plastytorna.
- För perioder av stillastående över en vecka rekommenderas det att, före användning av apparaten, utföra en sköljning, som anges i kapitel "3. Första ibruktagandet av maskinen".

Fara!

- Sänk aldrig ned maskinen i vatten, under rengöringen: det rör sig om en elektrisk apparat.
- Före varje rengöring av apparatens ytterdelar ska du stänga av maskinen, ta ut stickkontakten ur vägguttaget och låta maskinen svalna.

11.1 Rengöring av droppkaret

Varning!

Droppkaret är utrustat med en flytande indikator (i röd färg) som visar vattennivån i dess innehåll. Innan denna indikatorn börjar komma ut från koppbrickan (fig. 25), är det nödvändigt att tömma karet och rengöra det, annars kan vattnet rinna över kanten och skada maskinen avställningsytan och det omgivande området.

1. Avlägsna karet (A9) (fig. 26).
2. Avlägsna kopphållarens galler (A7), eliminera vattnet och rengör karet med en trasa: sätt sedan ihop droppkaret igen. Dra ut gallret för muggar och glas (A10), rengör med vatten, torka och sätt tillbaka;
3. Sätt sedan tillbaka droppbehållaren.

11.2 Rengöring av kaffefiltren

Kaffefiltren är utformade för att erhålla bästa möjliga kaffeskum. För att bibehålla dem effektiva, måste filtren alltid vara rena och utan några kafferester.

- Skölj, efter varje användning, kaffefiltren med rikligt med rinnande vatten (fig. 27) tryck sedan på det perforerade filtret för att försäkra dig att det är korrekt infört i sitt säte (fig. 28).
- kontrollera att hålet på filtrets baksida (se fig. 29) är fritt från eventuella rester.

Om filtret fortfarande är smutsigt eller åtminstone en gång i månaden, rengör kaffefiltren enligt nedan:

1. Dra ut det perforerade filtret genom att dra i fliken (fig. 30).
2. Skölj filtren under rinnande vatten (fig. 31).
3. Försäkra dig att hålen inte är igentäppta. Om nödvändigt, rengör med en nål (fig. 29-31).
4. Torka med en trasa.
5. Sätt tillbaka det perforerade filtret i sitt säte och tryck det till botten (fig. 28).

Filter för espressokuddar

Skölj med rinnande vatten. Försäkra dig att hålen inte är igentäppta. Om nödvändigt, rengör med en nål (fig. 29-31).

11.3 Rengör kaffedispensern

Var 200:e kopp kaffe, utför en sköljning genom att dispensera 0,5 l vatten från dispensern (tryck in knappen för dispensering av kaffe utan att använda malet kaffe).

11.4 Annan rengöring

1. Använd inte lösningsmedel eller skrapande rengöringsmedel för rengöring av maskinen. Det räcker med en fuktig och mjuk trasa.
2. Rengör regelbundet filterhållaren.

11.5 Rengöring av vattentanken

1. Rengör vattentanken regelbundet (ungefär en gång i månaden) och vid varje byte av avhärdningsfiltret (om förutsett), vattentanken med en fuktig duk och lite mildt diskmedel;
2. Avlägsna filtret (om befintligt) och skölj det med rinnande vatten;
3. För in filtret på nytt (om närvarande), fyll tanken med färskt vatten och sätt tillbaka tanken;
4. (Endast för modeller med avhärdningsfilter) Dispensera 100ml vatten.

12. AVKALKNING

När den orange indikationslampan, för knappen  blinkar, utför avkalkningen.



Varning!

- Före användningen läs instruktionerna och etiketterna på avkalkningsmedlet (C9), som återges på själva avkalkningsmedlets behållare.
- Vi rekommenderar att använda uteslutande avkalkningsmedel från De'Longhi. Användning av ej lämpliga avkalkningsmedel, liksom ej regelmässigt utförd avkalkning, kan medföra uppkomst av defekter, som inte täcks av tillverkarens garanti.
- Avkalkningsmedlet kan skada de ömtåliga ytorna. Om produkten hålls ut oavsiktligt, torka upp omedelbart.

För att utföra avkalkningen	
Avkalkningsmedel	Avkalkningsmedel De'Longhi
Behållare	Kapacitet 1 l
Tid	~25min

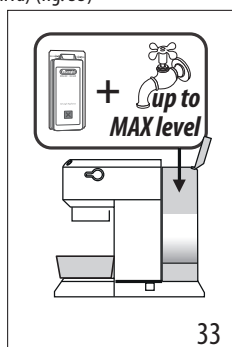
1. Försäkra dig att filterhållaren är fasthakad eller för in en behållare under dispensern av varmvatten och under bryggrippens munstycke (fig 32).
2. Häll avkalkningslösningen i tanken, genom att späda ut det medföljande avkalkningsmedlet med vatten (fyll tanken till MAX-nivå) (fig. 33)



3. Håll knappen  intryckt i 10 sekunder, tills de 3 indikationslamporna blinkar i sekvens.
4. Vrid ångvredet till .
5. Tryck in knappen  för att starta avkalkningen.
6. Avkalkningsprogrammet startar och avkalkningsmedlet kommer ut från ångröret. Avkalkningsprogrammet utför automatiskt en rad sköljningar med intervaller, för att avlägsna kalkavlagringarna från kaffemaskinens inandöme tills behållaren töms.

Obs:





Under avkalkningen, för att rengöra kaffekretsen, **stäng ångvredet emellanåt** för att dispensera små mängder avkalkningsmedel från kaffedispensern.

Dispenseringen avbryts och den orange indikationslampan  fortsätter att blinka för att ange att avkalkningscykeln fortfarande pågår.

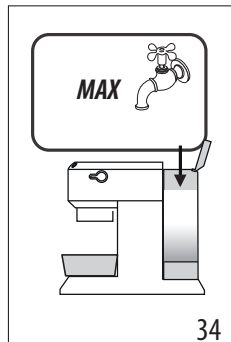
Det är nu nödvändigt att fortsätta med sköljningen.

7. Töm behållaren som använts för att samla upp avkalkningsvätskan och sätt tillbaka den under dispensrarna.



8. Maskinen är klar för sköljningen med färskt och rent vatten. Dra ut vattentanken, töm den, skölj den med rinnande vatten, fyll den till MAX-nivå med färskt vatten (fig. 34) och för in den i maskinen igen.
9. Försäkra dig att ångvredet är i läge , tryck sedan in knappen  för att starta sköljningen. Under avkalkningen, för att rengöra kaffekretsen, **stäng ångvredet emellanåt** för att dispensera små mängder vatten från kaffedispensern.
10. Utför en andra sköljning från punkt 7 till 9 och för även in filtret (om det var infört innan).
11. När vattentanken är tom, släcks den orange indikationslampan och avkalkningen är fullbordad. Indikationslamporna  och  blinkar.
12. Stäng ångvredet genom att vrida det till 0.
13. Fyll tanken med färskt vatten.

Maskinen är nu klar för användning.

Obs:







- Om avkalkningscykeln inte slutförs korrekt (t.ex. på grund av strömavbrott), är det lämpligt att upprepa cykeln.

Endast för modell EC885 EX4:

Om funktionen för avkalkning aktiveras oavsiktligt, är det möjligt att avbryta den genom att hålla knappen  intryckt i minst 10 sekunder.

I händelse av att avkalkningscykeln inte avslutas på grund av ett strömavbrott, kommer apparaten, när strömmen återställs fortfarande att vara i avkalkningsläge: invänta därför slutet av avkalkningscykeln och maskinen är sedan "klar att använda".

13. INDIKATIONSLAMPORNAS BETYDELSE

Indikationslampor	Åtgärd	Innebörd
	Tändning av brytaren ON/OFF.	Apparaten utför en självdiagnos, som signaleras av indikationslampornas blinkande sekvens
	Apparaten är påslagen	Blinkande indikationslampor: apparaten värms upp för att bereda kaffe Indikationslampor med fast ljus: apparaten är redo för att bereda kaffe
	Ångvredet öppet	Blinkande indikationslampor: stäng ångvredet
	En avkylningscykel krävs	Fortsätt enligt beskrivningen i avs. "7.3 Kylcykel".
	Vattentanken är tom eller maskinen dispenserar inte kaffe	Indikationslamporna blinkar snabbt. Se kap. "3. Första ibruktagandet av maskinen"
	Ångfunktionen har begärts	Indikationslampor med fast ljus: apparaten är klar för att dispensera ånga Indikationslampor med fast ljus: apparaten är klar för att bereda kaffe
 <i>orange färg blinkande</i>	Det är nödvändigt att utföra avkalkningen	Utför avkalkningen: proceduren är fullbordad när indikationslampan  släcks.

14. OM NÅGOT INTE FUNGERAR

Fel	Orsak	Lösning
Det kommer inget mer espressokaffe	För lite vatten i behållaren	Fyll behållaren
	Hålen för kaffe i filterhållaren är igentäppta	Rengör hålen i filterhållarens pipar
	Filtret är igentäppt eller så saknas det perforerade filtret	Utför rengöringen enligt avs. "11.2 Rengöring av kaffefiltren"
	Behållaren är felaktigt isatt och ventiler- na i botten är inte öppna	Tryck lätt på behållaren för att öppna ventilerna i botten
	Kalk på hydraulkretsens insida	Utför rengöringen enligt avs. "12. Avkalkning"
		→

Fel	Orsak	Lösning
Espressokaffet droppar från filterhållarens kanter istället för från hålen	Filterhållaren är dåligt införd eller är smutsig	Haka fast filterhållaren korrekt och vrid den med kraft ända ner i botten
	Espressobryggarens packning har förlorat elasticitet eller är smutsig	Byt ut espressobryggarens packning hos ett servicecenter
	Hålen i filterhållarens pipar är igentäppta	Rengör hålen i filterhållarens pipar
	Filtret är igentäppt eller så saknas det perforerade filtret	Utför rengöringen enligt avs. "11.2 Rengöring av kaffefiltren"
Filterhållaren hakar inte fast på apparaten	För mycket kaffe har hällts i filtret	Använd det medföljande filtret och försäkra dig att du använder rätt filter för beredningen
Krämen på kaffet är ljus (kaffet rinner snabbt från munstycket)	Det malna kaffet har pressats för lite	Öka pressningen av det malna kaffet
	Mängden malet kaffe är otillräcklig	Öka mängden malet kaffe
	Kaffet är för grovmalet	Använd endast kaffe malet för espresso maskiner.
	Kvaliteten på det malna kaffet är inte av rätt typ	Ändra kvalitet på det malna kaffepulvret
Krämen på kaffet är mörk (kaffet rinner långsamt från pipen)	Det malna kaffet har pressats för mycket	Pressa kaffet mindre
	Mängden malet kaffe är för hög	Minska mängden malet kaffe
	ång munstycke för espresso är igentäppt	Utför rengöringen enligt avs. "11.3 Rengör kaffedispensern"
	Filtret är igentäppt	Utför rengöringen enligt avs. "11.2 Rengöring av kaffefiltren"
	Kaffet är för finmalet	Använd endast kaffe malet för espresso maskiner.
	Kaffet är alltför finmalet eller är fuktigt	Använd endast malet kaffe för espressomaskiner och det får inte vara alltför fuktigt
	Kalk på hydraulkretsens insida	Utför avkalkning som i avsnittet "12. Avkalkning"
Efter dispenseringen av kaffet, förblir filtret fäst vid brygggruppens munstycke		Sätt tillbaka filterhållaren, dispensera kaffe, avlägsna sedan filterhållaren
		→

Fel	Orsak	Lösning
Maskinen dispenserar inte någon dryck och alla indikationslamporna blinkar i några sekunder	För lite vatten i behållaren	Fyll vattenbehållaren
	Behållaren är felaktigt isatt och ventilerna i botten är inte öppna	Tryck lätt på behållaren för att öppna ventilerna i botten
	Ång munstycke för espresso är igentäppt	Utför rengöringen enligt avs. "11.3 Rengör kaffedispensern"
	Filtret är igentäppt	Utför rengöringen enligt avs. "11.2 Rengöring av kaffefiltren"
	Kalk på hydraulkretsens insida	Utför avkalkningen enligt avs. "12. Avkalkning"
Maskinen fungerar inte och alla indikationslamporna blinkar		Koppla omedelbart bort apparaten och kontakta ett auktoriserat service center
Skum bildas inte vid beredning av cappuccino	Mjölken är inte tillräckligt kall	Använd alltid mjölk vid kylskåpstemperatur
	Cappuccinoberedaren är smutsig	Utför rengöringen av cappuccinoberedaren enligt avs. "7.2 Rengöring av ångröret"
	Kalk på hydraulkretsens insida	Utför avkalkning som i kap. "12. Avkalkning"

Register Now

www.delonghi.com/register

