

EC885
DEDICA
ARTE

KAFFEEMASCHINE

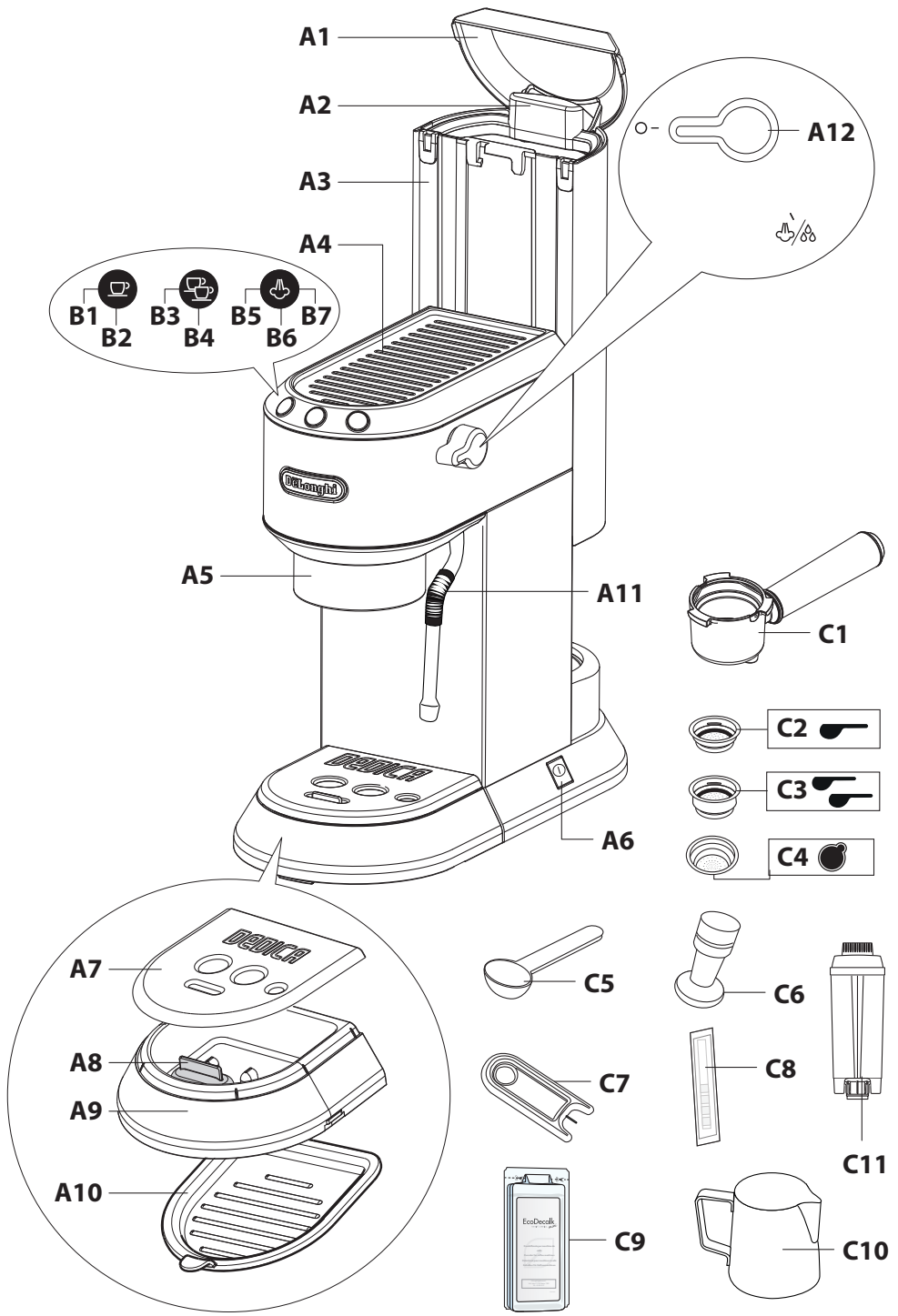

De'Longhi

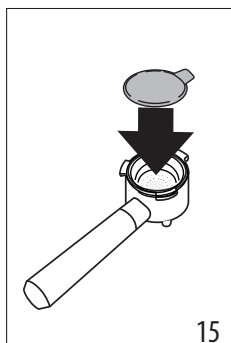
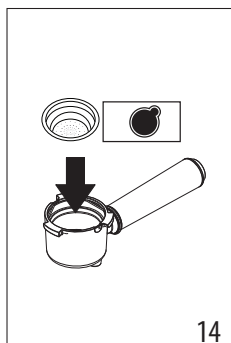
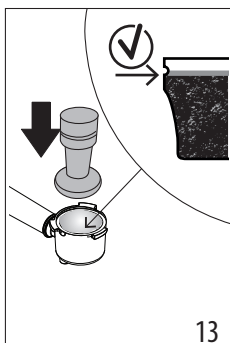
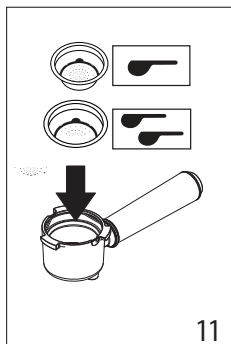
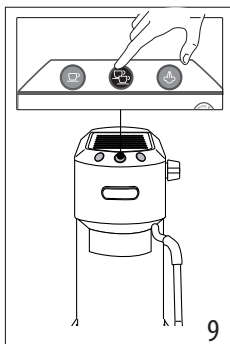
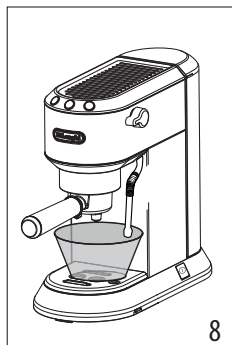
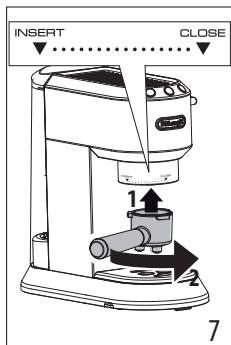
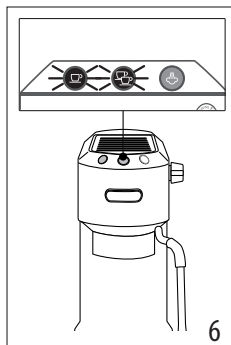
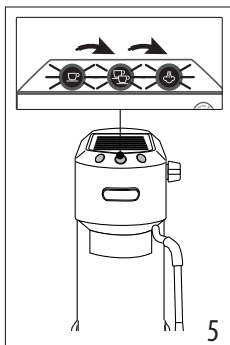
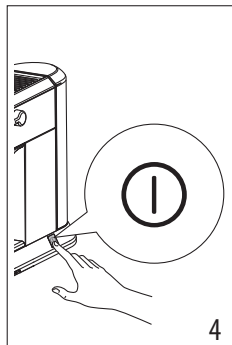
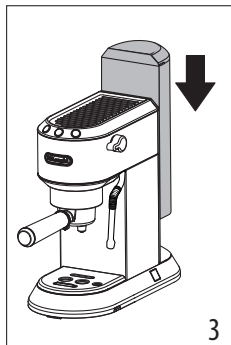
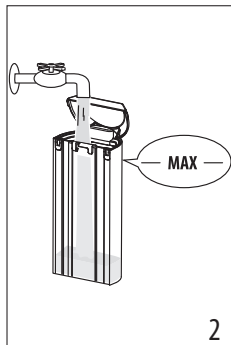
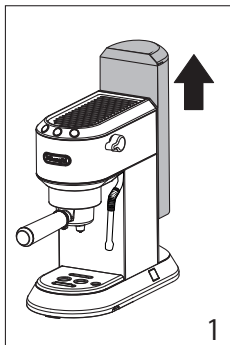



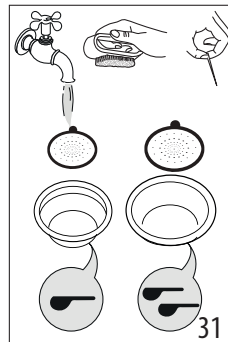
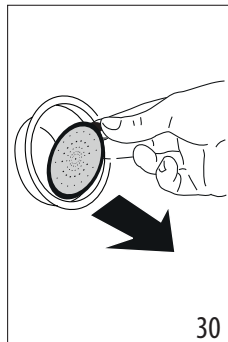
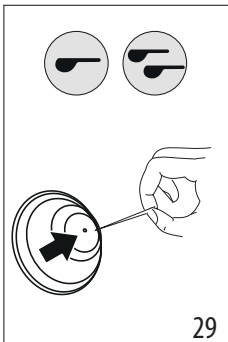
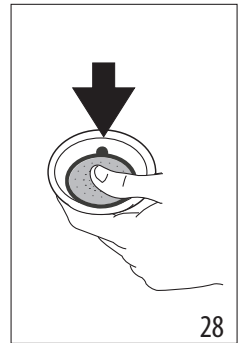
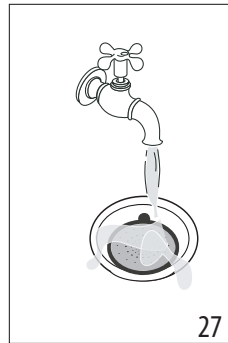
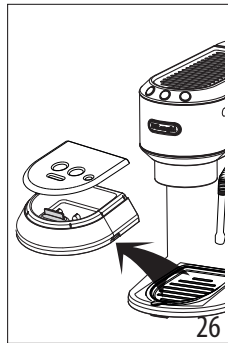
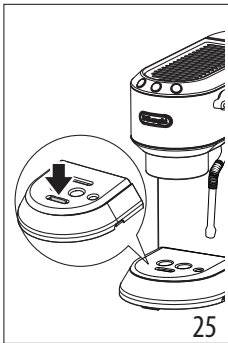
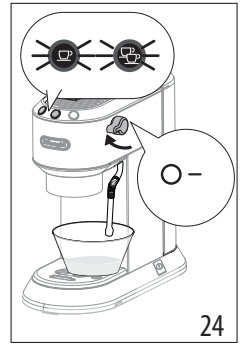
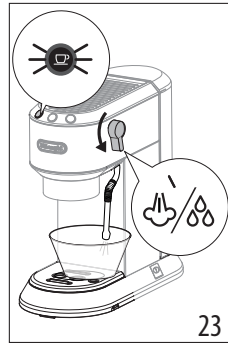
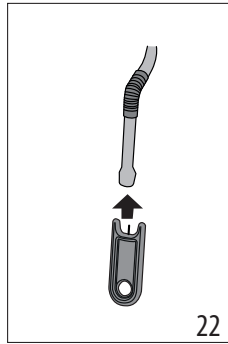
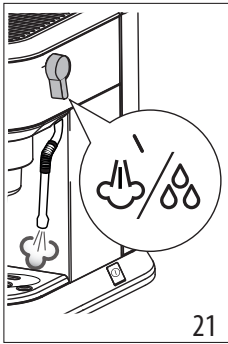
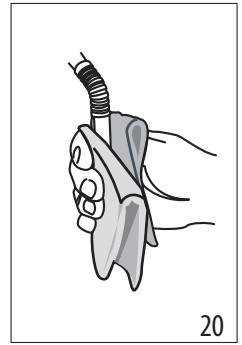
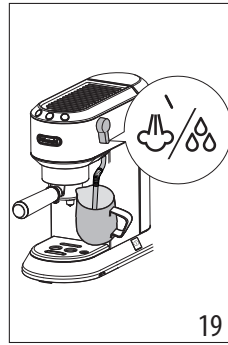
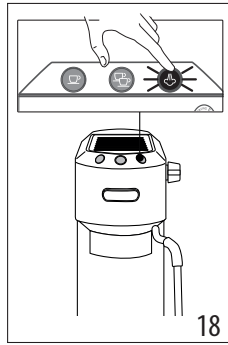
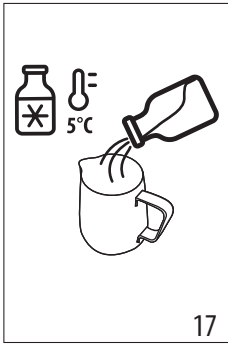

Vor dem Gebrauch des Gerätes lesen Sie bitte immer das Heft mit den Sicherheitshinweisen durch.

1. BESCHREIBUNG



1.1 Beschreibung des Gerätes - A

- A1. Deckel des Wassertanks
- A2. Griff zur Entnahme des Wassertanks
- A3. Wassertank
- A4. Tassenwärmer
- A5. Kaffeeauslauf
- A6. Hauptschalter (ON/OFF)
- A7. Tassenrost
- A8. Wasserstandsanzeige in der Abtropfschale
- A9. Abtropfschale
- A10. Tablett für Kaffeebecher oder Glas (nur für einige Modelle)
- A11. Lanze für Heißwasser/Dampf
- A12. Ausgabeknopf für Dampf

1.2 Beschreibung der Bedienblende - B

- B1. Taste für die Auswahl von 1 Tasse
- B2. In die Taste integrierte Kontrolllampe „ON“ (weiß)
- B3. Taste für die Auswahl von 2 Tassen
- B4. In die Taste integrierte Kontrolllampe „ON“ (weiß)
- B5. Dampftaste
- B6. In die Taste integrierte Kontrolllampe „ON“ (weiß)
- B7. Kontrolllampe „Entkalkung“ (orange)

1.3 Beschreibung der Zubehörteile - C

- C1. Siebträger
- C2. 1-Tassen-Filter (Symbol  unter dem Filter)
- C3. 2-Tassen-Filter (Symbol  unter dem Filter)
- C4. Filter für Pads (Symbol  unter dem Filter) (nur für einige Modelle)
- C5. Messlöffel (nur für einige Modelle)
- C6. Tamper (nur für einige Modelle)
- C7. Reinigungsnadel für Dampfpflanze
- C8. Wasserhärtestest
- C9. Entkalker (nur für einige Modelle)
- C10. Milchkännchen
- C11. Wasserfilter (nicht im Lieferumfang enthalten, erhältlich bei autorisierten Kundendienststellen)

Hinweis: Ihr Modell finden Sie auf dem Typenschild an der Unterseite des Geräts.

1.4 Vom Hersteller empfohlenes, nicht im Lieferumfang enthaltene Reinigungszubehör

Für weitere Informationen besuchen Sie bitte Delonghi.com.

 **Wasserfilter**
EAN: 8004399327252

2. VORBEREITUNG DES GERÄTES

Reinigen Sie alle Zubehörteile mit lauwarmem Wasser und Geschirrspülmittel und fahren Sie dann wie folgt fort:









1. Nehmen Sie den Wassertank (A3) heraus (Abb. 1) und füllen Sie ihn mit frischem, sauberem Wasser, wobei darauf zu achten ist, dass die Markierung MAX nicht überschritten wird (Abb. 2).
2. Setzen Sie den Tank wieder ein, indem Sie ihn leicht andrücken, damit sich die Ventile am Boden des Tanks öffnen (Abb. 3).

Vorsicht: Das Gerät nie mit leerem Wassertank oder ohne Wassertank in Betrieb setzen.

Hinweis: Wir empfehlen Ihnen, die Wasserhärte so bald wie möglich je nach individuellem Bedarf einzustellen, indem Sie, wie in Kapitel „9. Menü Einstellungen“ beschrieben, vorgehen.

3. ERSTE INBETRIEBNAHME DES GERÄTES

Bei der ersten Verwendung müssen die internen Schaltkreise des Geräts wie folgt gespült werden:

1. Den Stecker in die Steckdose stecken. Drücken Sie den Hauptschalter (A6) (Abb. 4).
2. Das Gerät führt eine Selbstdiagnose durch, die durch das aufeinanderfolgende Blinken der drei Tasten angezeigt wird (Abb. 5).
3. Die Kontrolllampen  und  blinken, wodurch angezeigt wird, dass das Gerät sich aufheizt (Abb. 6): wenn die Kontrolllampen permanent eingeschaltet bleiben, ist das Gerät zum Durchspülen des Kreislaufs bereit.
4. Rasten Sie den Siebträger an der Kaffeemaschine ein: richten Sie den Griff des Siebträgers auf „INSERT“ aus und drehen Sie ihn nach rechts, bis er mit der Position „CLOSE“ übereinstimmt (Abb. 7).
5. Stellen Sie einen Behälter mit einem Fassungsvermögen von mindestens 0,5 l unter den Kaffeeauslauf (A5) und die Dampfpflanze (A11) (Abb. 8).
6. Drücken Sie die Taste . Wiederholen Sie diesen Vorgang 5 Mal (Abb. 9).
7. Drehen Sie den Ausgabeknopf (A12) für Dampf auf Position /  (Abb. 10) und geben Sie heißes Wasser aus: Das Gerät stoppt automatisch die Ausgabe und die Lichter  und  blinken. Den Ausgabeknopf wieder auf Position  bringen. Dadurch wird vor der Dampfausgabe das Wasser im Rohr beseitigt.

Danach ist das Gerät betriebsbereit.

Hinweis: Es ist vollkommen normal, wenn Sie im Fach unter dem Wassertank etwas Wasser vorfinden; trocknen Sie dieses Fach daher ab und zu mit einem sauberen Schwamm.

4. ZUBEREITUNG VON KAFFEE

1. Setzen Sie den Filter für Kaffeepulver (C2) oder (C3) in den Filterträger (C1) ein (Abb. 11).
2. Füllen Sie das Sieb mit Kaffeepulver (Abb. 12). Vergewissern Sie sich, dass der Kaffee fein gemahlen und speziell für Espresso ist.

3. Verteilen Sie das Kaffeepulver gleichmäßig und pressen Sie es mit dem Tamper leicht an (C6) (Abb. 13). Vergewissern Sie sich, dass sich der Kaffee nach dem Anpressen in diesem Bereich befindet. Es könnte notwendig sein, weiteren Kaffee einzufüllen.
4. Streichen Sie überschüssigen Kaffee vom Rand des Siebträgers und rasten Sie den Siebträger an der Kaffeemaschine ein (Abb. 7):
5. Stellen Sie die Tasse oder die Tassen unter die Ausgüsse des Siebträgers.
6. Vergewissern Sie sich, dass die Kontrolllampen der Tasten für die Kaffeeausgabe eingeschaltet sind, drücken Sie dann die Ausgabetaste  (B1) oder  (B3).
7. Das Gerät beginnt mit der Ausgabe und bricht sie dann automatisch ab.
8. Drehen Sie zum Ausrasten des Siebträgers den Griff von rechts nach links.

Hinweis!

- Für einen korrekten Betrieb vergewissern Sie sich bitte immer vor dem Einfüllen des Kaffeepulvers, dass das Sieb sauber ist und keine Kaffeepulverreste des vorherigen Brühvorgangs daran verblieben sind.
- Während der Kaffeezubereitung kann die Kaffeeausgabe jederzeit durch Drücken der zuvor gedrückten Ausgabetaste abgebrochen werden.
- Wenn Sie nach abgeschlossener Kaffeeausgabe mehr Kaffee in der Tasse möchten, einfach die zuvor gedrückte Ausgabetaste gedrückt halten (innerhalb von 3 Sekunden): die Ausgabe wird nach einigen Sekunden automatisch abgebrochen.
- Um Spritzer zu vermeiden, rasten Sie den Siebträger nie aus, während die Maschine Kaffee ausgibt, und warten Sie nach der Ausgabe immer einige Sekunden.

4.1 Anpressen des Kaffeepulvers:

Das Anpressen des Kaffeepulvers ist sehr wichtig, um einen guten Espresso zuzubereiten.

- Wenn es zu fest angepresst wird, läuft der Kaffee langsam heraus und ist stark.
- Wenn es hingegen zu wenig angepresst wird, läuft der Kaffee zu schnell heraus und ist schwach.

4.2 Empfehlungen für einen heißeren Kaffee

- Erwärmen Sie die Tassen vor der Kaffeezubereitung, indem Sie sie mit etwas Heißwasser ausspülen.
- Rasten Sie den Filterträger (C1) mit eingesetztem Filter (C2) oder (C3), doch ohne Kaffee, an der Kaffeemaschine ein. Verwenden Sie die gleiche Tasse, mit der später der Kaffee zubereitet wird, drücken Sie die Taste für 1 Tasse und lassen Sie Heißwasser in die Tasse laufen, um die Tasse zu erwärmen.
- Erhöhen Sie die Kaffeetemperatur im Menü Programmierung (siehe „9. Menü Einstellungen“).
- Während des Betriebs wird der Tassenwärmer (A4) heiß: stellen Sie dann die Tassen darauf ab, die Sie verwenden möchten.

5. ZUBEREITUNG VON ESPRESSO MIT KAFFEEPADS

1. Setzen Sie den Pad-Filter (C4) in den Filterträger (C1) ein (Abb. 14).
2. Setzen Sie das Kaffeepad möglichst genau in die Mitte des Siebs (Abb. 15). Zum richtigen Einsetzen der Kaffeepads in das Sieb die Angaben auf den Packungen der Kaffeepads stets genau beachten.
3. Rasten Sie den Siebträger an der Maschine ein (Abb. 7).
4. Stellen Sie die Tasse unter die Ausgüsse des Siebträgers.
5. Vergewissern Sie sich, dass die Kontrolllampen der Tasten für die Kaffeeausgabe eingeschaltet sind, drücken Sie dann die Ausgabetaste  (B1).
6. Das Gerät beginnt mit der Ausgabe und bricht sie dann automatisch ab.
7. Drehen Sie zum Ausrasten des Siebträgers den Griff von rechts nach links.

5.1 Auswahl des Kaffeepads

Verwenden Sie Kaffeepads, die den E.S.E.-Standard erfüllen: dieser ist auf den Packungen mit dem folgenden Markenzeichen angegeben.



Der E.S.E.-Standard ist ein von führenden Herstellern von Kaffeepads angenommenes System, das eine einfache und saubere Zubereitung von Espresso ermöglicht.

Hinweis:



- **Bei Verwendung von Kaffeepads besteht die Möglichkeit zu jeweils nur einer Ausgabe.**
- Während der Kaffeezubereitung kann die Kaffeeausgabe jederzeit durch Drücken der zuvor gedrückten Ausgabetaste abgebrochen werden.
- Wenn Sie nach abgeschlossener Kaffeeausgabe mehr Kaffee in der Tasse möchten, einfach die zuvor gedrückte Ausgabetaste gedrückt halten (innerhalb von 3 Sekunden): die Ausgabe wird nach einigen Sekunden automatisch abgebrochen.
- Um Spritzer zu vermeiden, rasten Sie den Siebträger nie aus, während die Maschine Kaffee ausgibt, und warten Sie nach der Ausgabe immer einige Sekunden.
- Siehe Abschnitt „4.2 Empfehlungen für einen heißeren Kaffee“.

6. PROGRAMMIERUNG DER KAFFEEMENGE IN DER TASSE



Die Kaffeemaschine wurde werkseitig für die Ausgabe von Standardmengen voreingestellt. Wenn Sie diese Mengen ändern möchten, gehen Sie bitte wie folgt vor:

1. Stellen Sie eine oder zwei Tassen unter die Ausgüsse des Filterträgers (C1).
2. Drücken Sie die Taste, die programmiert werden soll ( oder ) , und halten Sie sie gedrückt.
3. Die Kaffeemaschine beginnt mit der Kaffeeausgabe und die andere Taste für die Kaffeeausgabe blinkt, wodurch angezeigt wird, dass sich die Kaffeemaschine im Programmiermodus befindet.

- Lassen Sie die Taste los, sobald der Kaffee in der Tasse die gewünschte Menge erreicht hat: die Ausgabe wird abgebrochen und die Kontrolllampe blinkt, wodurch angezeigt wird, dass die Menge richtig gespeichert ist.

	Werkseinstellung	Programmierbare Menge
	35 ml	von ≈ 15 bis ≈ 90 ml
	70 ml	von ≈ 30 bis ≈ 180 ml



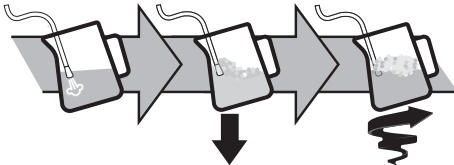

7. ZUBEREITUNG VON CAPPUCCINO

- Um hohe Kaffeebecher zu verwenden, muss die Abtropfschale (A9) entfernt und der Becher auf den entsprechenden Rost gestellt werden (A10) (Abb. 16).
- Bereiten Sie den Espresso, wie in den vorherigen Abschnitten beschrieben, zu und verwenden Sie ausreichend große Tassen.
- Füllen Sie das Milchkännchen mit frischer Milch mit Kühlschranktemperatur (Abb. 17). Das Milchvolumen verdoppelt bis verdreifacht sich.
- Drücken Sie die Taste  (Abb. 18). Die Kontrolllampe blinkt. Wenn die Kontrolllampe permanent eingeschaltet bleibt, ist die Kaffeemaschine für die Dampfausgabe bereit.
- Stellen Sie das Kännchen unter die Dampfpflanze (A11): tauchen Sie die Lanze ein und drehen Sie den Ausgabeknopf auf   (Abb. 19).



- Um die Milch aufzuschäumen, legen Sie die Dampfpflanze auf die Milchoberfläche: so vermischt sich die Luft mit der Milch und dem Dampf.
- Halten Sie die Dampfpflanze auf der Oberfläche und achten Sie darauf, dass nicht zu viel Luft aufgenommen wird und sich nicht zu große Blasen bilden.
- Tauchen Sie die Dampfpflanze unter die Milchoberfläche: auf diese Weise entsteht ein Wirbel.
- Wenn die Temperatur (der Idealwert liegt bei 60°C) und die gewünschte Dichte der Creme erreicht sind, stoppen Sie die Dampfzufuhr, indem Sie den Dampfdrehknopf auf Position  drehen.
- Die aufgeschäumte Milch in die Tassen mit dem zuvor zubereiteten Espresso gießen. Der Cappuccino ist fertig. Nach Belieben süßen und, wenn Sie wünschen, den Schaum mit etwas Kakaoapulver bestreuen.

Hinweis:

- Wenn mehrere Cappuccinos zubereitet werden sollen, erst alle Kaffees zubereiten und danach den Milchschaum für alle Cappuccinos; Um die Dampffunktion zu verlassen, eine beliebige Taste drücken. Die Kontrolllampen  und  blinken, wodurch angezeigt wird, dass der Ausgabeknopf für Dampf wieder geschlossen werden muss (Symbol ). Wenn die Lampen  und  gleichzeitig blinken, um anzuzeigen, dass die Temperatur für die Kaffeezubereitung zu hoch ist, siehe Abschnitt „Abkühlungszyklus“.

- Es wird empfohlen, nicht länger als 60 Sekunden Dampf auszugeben.

7.1 Empfehlungen für den optimalen Gebrauch:



- Empfohlene Menge pro Cappuccino: 100 ml.
- Um einen festen und gleichmäßigen Schaum zu erhalten, verwenden Sie Milch mit Kühlschranktemperatur (etwa 5°C).
- Wenn die Kaffeemaschine zum Aufschäumen der Milch bereit ist, stellen Sie als erstes einen leeren Behälter unter die Lanze und öffnen Sie den Ausgabeknopf für Dampf, um den Kreislauf zu entlüften. Schließen Sie den Ausgabeknopf für Dampf wieder und beginnen Sie mit der Zubereitung.

7.2 Reinigung der Dampfpflanze

- Entfernen Sie nach jedem Gebrauch die Milchrückstände mit einem Tuch von der Dampfpflanze (Abb. 20). Für eine gründliche Reinigung ist die Verwendung von Eco MultiClean empfehlenswert: es garantiert Hygiene, da Milcheiweiße und Milchfette beseitigt werden, und kann für die Reinigung der gesamten Kaffeemaschine verwendet werden.
- Geben Sie für einige Sekunden Dampf aus, um die Lanze gründlich zu reinigen (Abb. 21)
- Warten Sie, bis der Auslauf abgekühlt ist: verwenden Sie die Reinigungsnadel, um das Loch (C7) frei zu halten, damit das Ausgaberohr langfristig funktionstüchtig bleibt (Abb. 22).

7.3 Abkühlzyklus

Wenn nach der Verwendung der Dampffunktion die beiden Kontrolllampen  und  gleichzeitig blinken, um anzuzeigen, dass der Kessel auf die richtige Temperatur für die Espressozubereitung abgekühlt werden muss, gehen Sie wie folgt vor:





- stellen Sie einen Behälter unter den Milchaufschäumer;
- öffnen Sie den Ausgabeknopf für Dampf, um Dampf und Heißwasser auszugeben; die Kontrolllampe  blinkt (Abb. 23);
- wenn die Kontrolllampen ( und ) blinken, hat sich der Kessel abgekühlt: schließen Sie den Ausgabeknopf für Dampf wieder (wenn sich der Kessel abgekühlt hat, wird die Ausgabe abgebrochen) (Abb. 24). Die Kaffeemaschine ist nun betriebsbereit.

8. ZUBEREITUNG VON HEISSWASSER



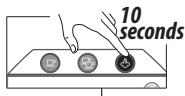
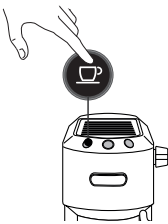



1. Stellen Sie ein Gefäß unter die Dampfzange (A11).
2. Warten Sie, bis die Kontrolllampen für die Kaffeeausgabe (B1) und (B3) eingeschaltet sind.
3. Drehen Sie den Ausgabeknopf (A12) auf ☞/☞. Das Heißwasser tritt aus der Dampfzange.
4. Um die Heißwasserausgabe abzubrechen, drehen Sie den Ausgabeknopf auf 0.

Es wird empfohlen, nicht länger als 60 Sekunden Heißwasser auszugeben.

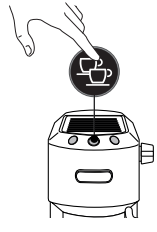
9. MENÜ EINSTELLUNGEN

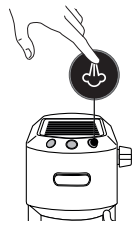
1. Das Menü aufrufen:		
Halten Sie die Taste  für 10 Sekunden gedrückt, bis die drei Tasten nacheinander blinken:		
2. Wählen Sie die Einstellung, die geregelt werden soll:		
Entsprechende Einstellung	Zur Auswahl der Einstellung drücken	Zur Änderung der Einstellung drücken
Brühtemperatur		Drücken Sie  , um die niedrige Temperatur zu wählen
		Drücken Sie  , um die mittlere Temperatur zu wählen
		Drücken Sie  , um die hohe Temperatur zu wählen
→		

Diese Temperatur bezieht sich auf das Wasser im Thermoblock. Sie weicht daher von der Temperatur des Getränks in der Tasse oder von der beim Austreten des Getränks aus den Ausläufen des Siebträgers gemessenen Temperatur ab.

Wasserhärte		Drücken Sie  , um die niedrige Härtestufe zu wählen
		Drücken Sie  , um die mittlere Härtestufe zu wählen
Auto-Ab-schaltung		Drücken Sie  , um 9 Minuten zu wählen (* 5 min)
		Drücken Sie  , um 30 Minuten zu wählen (* 90 min)
		Drücken Sie  , um 3 Stunden zu wählen
3. Verlassen des Menüs		
Nach 15 Minuten Nichtgebrauch verlässt die Kaffeemaschine das Menü Einstellungen automatisch.		



(*) Nur für Modell EC885 EX4

Hinweis:

- Die Kontrolllampe für die geänderte Einstellung blinkt zur Bestätigung der Änderung schnell.
- Nach 15 Minuten Nichtgebrauch verlässt die Kaffeemaschine das Menü Einstellungen automatisch und ist betriebsbereit.

10. WERKSEINSTELLUNGEN (RESET)

Mit diesem Ablauf wird die Kaffeemaschine auf die Werkseinstellungen zurückgesetzt. Gehen Sie wie folgt vor:

1. Legen Sie die Dampfzange (A11) auf die Abtropfschale (A9);
2. Das Menü Programmierung aufrufen;
3. Drehen Sie den Ausgabeknopf für Dampf (A12) auf ☞/☞;
4. Drücken Sie die Taste . Die drei Kontrolllampen blinken gleichzeitig zur Bestätigung, dass die ursprünglichen Einstellungen wiederhergestellt sind.
5. Die Kontrolllampen  und  blinken, wodurch angezeigt wird, dass der Ausgabeknopf für Dampf wieder geschlossen werden muss (Symbol ○).

Sobald der Ausgabeknopf für Dampf geschlossen ist, ist das Gerät betriebsbereit.

11. REINIGUNG DER KAFFEEMASCHINE

Folgende Teile der Kaffeemaschine müssen regelmäßig gereinigt werden:

- Abtropfschale (A9)
- Kaffeefilter (C2), (C3) und (C4);
- Kaffeeauslauf (A5);
- den Wasserbehälter (A3);
- Dampfpflanze (A11) gemäß den Angaben im Kapitel "7.2 Reinigung der Dampfpflanze";

Achtung!

- Keines der Teile oder Zubehöre der Kaffeemaschine darf im Geschirrspüler gereinigt werden.
- Verwenden Sie zur Reinigung der Maschine keine Lösungs- und Scheuermittel oder Alkohol.
- Verwenden Sie zum Entfernen der Verkrustungen oder der Kaffeeablagerungen keine Metallgegenstände, weil sie Oberflächen aus Metall oder Kunststoff verkratzen könnten.
- Bei Nichtgebrauch von mehr als einer Woche wird empfohlen, vor dem Gebrauch der Kaffeemaschine einen Spülvorgang durchzuführen, wie im Kapitel "3. Erste Inbetriebnahme des Gerätes" erläutert.

Gefahr!

- Während der Reinigung die Kaffeemaschine nie ins Wasser tauchen: es handelt sich um ein Elektrogerät.
- Vor jeder Reinigung der äußeren Teile des Gerätes die Kaffeemaschine ausschalten, den Netzstecker aus der Steckdose ziehen und die Kaffeemaschine abkühlen lassen.

11.1 Reinigung der Abtropfschale

Achtung!

Die Abtropfschale ist mit einem Schwimmer (rot) zur Anzeige des Wasserstandes ausgestattet. Die Abtropfschale leeren und reinigen, bevor diese Anzeige aus dem Tassenrost hervortritt (Abb. 25), andernfalls kann das Wasser über den Rand treten und die Kaffeemaschine, die Aufstellfläche oder den umliegenden Bereich beschädigen.

1. Die Abtropfschale entfernen (A9) (Abb. 26).
2. Das Tassenrost entfernen (A7), das Wasser entfernen und die Tropfschale mit einem Tuch reinigen: dann die Tropfschale wieder zusammensetzen. Den Rost für Kaffeebecher oder Gläser (A10) herausziehen, mit Wasser reinigen, trocknen und wieder einsetzen;
3. Dann die Abtropfschale wieder einsetzen.

11.2 Reinigung der Kaffeesiebe

Die Kaffeesiebe sind gefertigt, um eine perfekte Crema zu erzeugen. Um sie effizient zu halten, müssen die Siebe immer sauber und ohne jegliche Kaffeerückstände sein.

- Spülen Sie den Filter nach jedem Gebrauch unter reichlich fließendem Wasser ab (Abb. 27), drücken Sie dann den perforierten Filter an, um sicherzustellen, dass er richtig in seiner Aufnahme sitzt (Abb. 28);
- Überprüfen Sie, dass das Loch auf der Rückseite des Filters (siehe Abb. 29) frei von jeglichen Rückständen ist.

Wenn das Sieb noch schmutzig ist, jedoch mindestens einmal im Monat, reinigen Sie die Kaffeesiebe wie folgt:

1. Ziehen Sie das perforierte Sieb an der Lasche heraus (Abb. 30).
2. Spülen Sie die Siebe unter fließendem Wasser ab (Abb. 31).
3. Vergewissern Sie sich, dass die Löcher nicht verstopft sind. Reinigen Sie sie erforderlichenfalls mit einer Nadel (Abb. 29-31).
4. Trocknen Sie das Sieb mit einem Tuch ab.
5. Setzen Sie das perforierte Sieb wieder in seine Aufnahme und drücken Sie es fest an (Abb. 28).

Pad-Sieb

Spülen Sie es unter fließendem Wasser ab. Vergewissern Sie sich, dass die Löcher nicht verstopft sind. Reinigen Sie sie erforderlichenfalls mit einer Nadel (Abb. 29-31).

11.3 Reinigung des Kaffeeauslaufs

Führen Sie alle 200 Kaffees einen Spülvorgang durch, indem Sie etwa 0.5 l Wasser über den Auslauf ausgeben (drücken Sie die Taste für die Kaffeeausgabe, ohne Kaffeepulver zu verwenden).

11.4 Sonstige Reinigungen

1. Verwenden Sie für die Reinigung der Kaffeemaschine keine Lösungs- oder Scheuermittel. Ein feuchtes, weiches Tuch reicht vollkommen aus.
2. Reinigen Sie den Siebträger regelmäßig.

11.5 Reinigung des Wassertanks

1. Reinigen Sie den Wassertank regelmäßig (etwa einmal im Monat) und nach jedem Auswechseln des Wasserfilters (falls vorhanden) mit einem weichen Tuch und etwas mildem Reinigungsmittel;
2. Entfernen Sie den Filter (falls vorhanden) und spülen Sie ihn unter fließendem Wasser ab;
3. Setzen Sie den Filter (falls vorhanden) wieder ein, füllen Sie den Tank mit frischem Wasser und setzen Sie den Tank wieder ein;
4. (Nur Modelle mit Wasserfilter) 100 ml Heißwasser auslaufen lassen.

12. ENTKALKUNG

Wenn die Kontrollleuchte der Taste  blinkt muss man die Entkalkung durchführen.

Achtung!

- Vor dem Gebrauch lesen Sie bitte die Gebrauchsanweisung und die Angaben auf dem Etikett des Entkalkers (C9) durch, die sich auf der Packung des Entkalkers befinden.
- Verwenden Sie ausschließlich Entkalker von De'Longhi. Die Verwendung von ungeeigneten Entkalkern sowie die nicht regelmäßig durchgeführte Entkalkung kann zum Auftreten von Defekten führen, die nicht durch die Herstellergarantie abgedeckt sind.
- Der Entkalker kann empfindliche Oberflächen beschädigen. Wenn das Produkt versehentlich verschüttet wird, trocknen Sie es sofort.

Zum Entkalken	
Entkalker	De'Longhi-Entkalker
Behälter	Fassungsvermögen 1 l
Zeit	~25min

1. Vergewissern Sie sich, dass der Siebträger nicht eingerastet ist, und stellen Sie ein Gefäß unter den Heißwasserauslauf und unter das Duschsieb des Brühkessels (Abb. 32).
2. Füllen Sie die Entkalkungslösung in den Tank, indem Sie den mitgelieferten Entkalker mit Wasser verdünnen (füllen Sie den Tank bis zum Füllstand MAX) (Abb. 33)

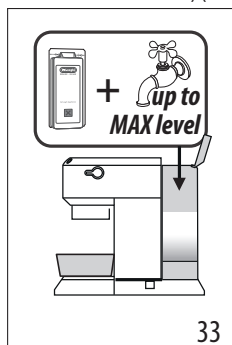

3. Halten Sie die Taste für 10 Sekunden gedrückt, bis die drei Tasten nacheinander blinken.
4. Drehen Sie den Ausgabeknopf für Dampf auf .
5. Drücken Sie die Taste um die Entkalkung zu starten.
6. Das Entkalkungsprogramm startet und die Entkalkungsflüssigkeit fließt aus der Dampfzange. Das Entkalkungsprogramm führt automatisch eine Reihe von Spülvorgängen und Pausen durch, um die Kalkablagerungen in der Kaffeemaschine zu beseitigen, bis der Tank vollständig geleert ist.

Hinweis:

Um auch den Kaffeekreislauf während der Entkalkung zu reinigen, **schließen Sie von Zeit zu Zeit den Ausgabeknopf für Dampf**, um kleine Mengen Entkalkungsmittel aus dem Kaffeeauslauf fließen zu lassen.

Die Ausgabe wird abgebrochen und die orange Kontrolllampe blinkt weiter, wodurch angezeigt wird, dass der Entkalkungszyklus noch läuft.

Nun muss ein Spülvorgang durchgeführt werden.

7. Leeren Sie das zum Auffangen der Entkalkungslösung verwendete Gefäß und stellen Sie es erneut unter die Ausläufe.

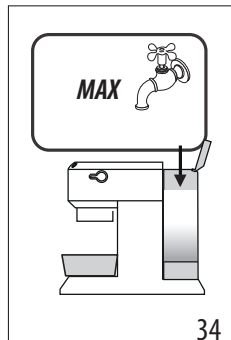

8. Die Kaffeemaschine ist für den Spülvorgang mit frischem und sauberem Wasser bereit. Den Wassertank entnehmen, leeren, mit fließendem Wasser ausspülen, bis zum Füllstand MAX mit frischem Wasser füllen (Abb. 34) und wieder in die Kaffeemaschine einsetzen.
9. Vergewissern Sie sich, dass der Ausgabeknopf für Dampf auf steht, drücken Sie dann die Taste um den Spülvorgang zu starten. Um auch den Kaffeekreislauf während der Entkalkung zu reinigen, **schließen Sie von Zeit zu Zeit den Ausgabeknopf für Dampf**, um kleine Mengen Wasser aus dem Kaffeeauslauf fließen zu lassen.
10. Führen Sie einen zweiten Spülgang von Punkt 7 bis 9 durch, bei dem Sie auch den Filter einsetzen (wenn er zuvor eingesetzt war).
11. Wenn der Wassertank leer ist, schaltet sich die orangene Kontrolllampe aus und die Entkalkung ist beendet. Die Kontrolllampen und blinken.
12. Schließen Sie den Ausgabeknopf für Dampf, indem Sie ihn auf 0 drehen.
13. Füllen Sie den Tank mit frischem Wasser.

Nun ist die Kaffeemaschine betriebsbereit.

Hinweis:







- Wenn der Entkalkungszyklus nicht ordnungsgemäß beendet wird (z. B. bei Stromausfall), empfehlen wir, den Zyklus zu wiederholen.

Nur für Modell EC885 EX4:

Wenn die Entkalkungsfunktion versehentlich aktiviert wird, kann sie durch Drücken und Halten der Taste für mindestens 10 Sekunden unterbrochen werden.

Sollte der Entkalkungszyklus aufgrund eines Stromausfalls nicht abgeschlossen werden, befindet sich das Gerät nach der Wiederherstellung der Stromversorgung immer noch im Entkalkungsmodus: Warten Sie das Ende des Entkalkungszyklus ab, und das Gerät ist dann „einsatzbereit“.

13. BEDEUTUNG DER KONTROLLAMPEN

Kontrolllampen	Vorgang	Bedeutung
	Einschalten des EIN/AUS-Schalters	Das Gerät führt eine Selbstdiagnose durch, die durch das aufeinanderfolgende Blinken der Kontrolllampen angezeigt wird
	Wenn das Gerät eingeschaltet ist.	Blinkende Kontrolllampen: das Gerät heizt auf, um Kaffee zuzubereiten Permanent eingeschaltete Kontrolllampen: das Gerät ist bereit, um Kaffee zuzubereiten
	Dampfdrehknopf offen	Blinkende Kontrolllampen: schließen Sie den Ausgabeknopf für Dampf wieder
	Der Abkühlzyklus wird angefordert	Zur Vorgehensweise, siehe Abs. "7.3 Abkühlzyklus".
	Der Wassertank ist leer oder die Maschine gibt keinen Kaffee aus	Die Kontrolllampen blinken schnell. Schlagen Sie im Kapitel "3. Erste Inbetriebnahme des Gerätes" nach
	Die Dampffunktion wird angefordert	Blinkende Kontrolllampe: das Gerät heizt auf, um Dampf abzugeben Kontrolllampe leuchtet permanent: das Gerät ist bereit, um Dampf auszugeben
 <i>Orange Blinklicht</i>	Die Entkalkung muss durchgeführt werden	Führen Sie die Entkalkung durch: der Vorgang ist beendet, wenn die Kontrolllampe  sich ausschaltet.

14. BETRIEBSSTÖRUNGEN

Problem	Ursache	Abhilfe
Der Espresso läuft nicht mehr heraus	Kein Wasser im Tank	Den Tank füllen
	Die Löcher der Ausgüsse des Siebträgers sind verstopft	Die Löcher der Ausgüsse des Siebträgers reinigen
	Das Sieb ist verstopft oder das gelochte Sieb fehlt	Die Reinigung gemäß den Angaben im Abschnitt durchführen "11.2 Reinigung der Kaffeesiebe"
	Der Wassertank ist nicht richtig eingesetzt und die Ventile am Boden sind nicht geöffnet	Den Wassertank leicht andrücken, damit sich die Ventile am Boden öffnen
	Kalk im Wasserkreislauf	Die Entkalkung gemäß Abschnitt durchführen "12. Entkalkung"
→		

Problem	Ursache	Abhilfe
Der Espresso tropft über die Ränder des Siebträgers anstatt aus den Löchern	Der Siebträger ist nicht richtig eingesetzt oder verschmutzt	Den Siebträger richtig einrasten und kräftig bis zum Anschlag drehen
	Die Dichtung des Espressoessels hat an Elastizität verloren oder ist verschmutzt	Die Dichtung des Espressoessels bei einem Kundendienstzentrum austauschen
	Die Löcher der Ausgüsse des Siebträgers sind verstopft	Die Löcher der Ausgüsse des Siebträgers reinigen
	Das Sieb ist verstopft oder das gelochte Sieb fehlt	Die Reinigung gemäß den Angaben im Abschnitt durchführen „11.2 Reinigung der Kaffeeseibe“
Der Siebträger rastet nicht am Gerät ein	Das Sieb ist mit zu viel Kaffee gefüllt	Den mitgelieferten Messlöffel verwenden und sicherstellen, dass das richtige Sieb für die Zubereitungsart verwendet wird
Die Crema des Kaffees ist hell (der Kaffee läuft zu schnell aus dem Ausguss)	Das Kaffeepulver wurde zu wenig gepresst	Das Kaffeepulver stärker pressen
	Zu wenig Kaffeepulver	Mehr Kaffeepulver verwenden
	Das Kaffeepulver ist zu grob gemahlen	Nur Kaffeepulver für Espressomaschinen verwenden
	Das Kaffeepulver hat nicht die richtige Qualität	Kaffeepulver mit einer anderen Qualität verwenden
Die Crema des Kaffees ist dunkel (der Kaffee läuft zu langsam aus dem Ausguss)	Das Kaffeepulver wurde zu stark gepresst	Das Kaffeepulver weniger pressen
	Zu viel Kaffeepulver	Weniger Kaffeepulver verwenden
	Das Duschsieb des Brühkessels ist verstopft	Die Reinigung gemäß den Angaben im Abschnitt durchführen „11.3 Reinigung des Kaffeerauslaufs“
	Das Sieb ist verstopft	Die Reinigung gemäß den Angaben im Abschnitt durchführen „11.2 Reinigung der Kaffeeseibe“
	Das Kaffeepulver ist zu fein gemahlen	Nur Kaffeepulver für Espressomaschinen verwenden
	Das Kaffeepulver ist zu fein gemahlen oder feucht.	Nur Kaffeepulver für Espressomaschinen verwenden, das nicht zu feucht sein darf.
	Kalk im Wasserkreislauf	Die Entkalkung durchführen gemäß Abschnitt „12. Entkalkung“
Nach der Kaffeeausgabe bleibt das Sieb am Duschsieb des Kessels hängen		Den Siebträger wieder einsetzen, den Kaffee ausgeben, dann den Siebträger entfernen
→		

Problem	Ursache	Abhilfe
Die Kaffeemaschine gibt kein Getränk aus und alle Kontrolllampen blinken für einige Sekunden	Kein Wasser im Tank	Den Wassertank füllen
	Der Wassertank ist nicht richtig eingesetzt und die Ventile am Boden sind nicht geöffnet	Den Wassertank leicht andrücken, damit sich die Ventile am Boden öffnen
	Das Duschsieb des Brühkessels ist verstopft	Die Reinigung gemäß den Angaben im Abschnitt durchführen "11.3 Reinigung des Kaffeeauslaufs"
	Das Sieb ist verstopft	Die Reinigung gemäß den Angaben im Abschnitt durchführen "11.2 Reinigung der Kaffeeseibe"
	Kalk im Wasserkreislauf	Die Entkalkung gemäß Abschnitt "12. Entkalkung" durchführen
Die Kaffeemaschine funktioniert nicht und alle Kontrolllampen blinken		Das Gerät sofort vom Stromnetz trennen und sich an ein autorisiertes Kundendienstzentrum wenden
Bei der Zubereitung von Cappuccino schäumt die Milch nicht auf	Die Milch ist nicht kalt genug	Immer Milch mit Kühlschranktemperatur verwenden
	Der Milchaufschäumer ist verschmutzt	Die Reinigung des Milchaufschäumers durchführen, wie im Abschnitt "7.2 Reinigung der Dampflanze" beschrieben
	Kalk im Wasserkreislauf	Die Entkalkung gemäß Kapitel "12. Entkalkung" durchführen

Register Now

www.delonghi.com/register

