

EC885
DEDICA
ARTE

KAVOS APARATAS

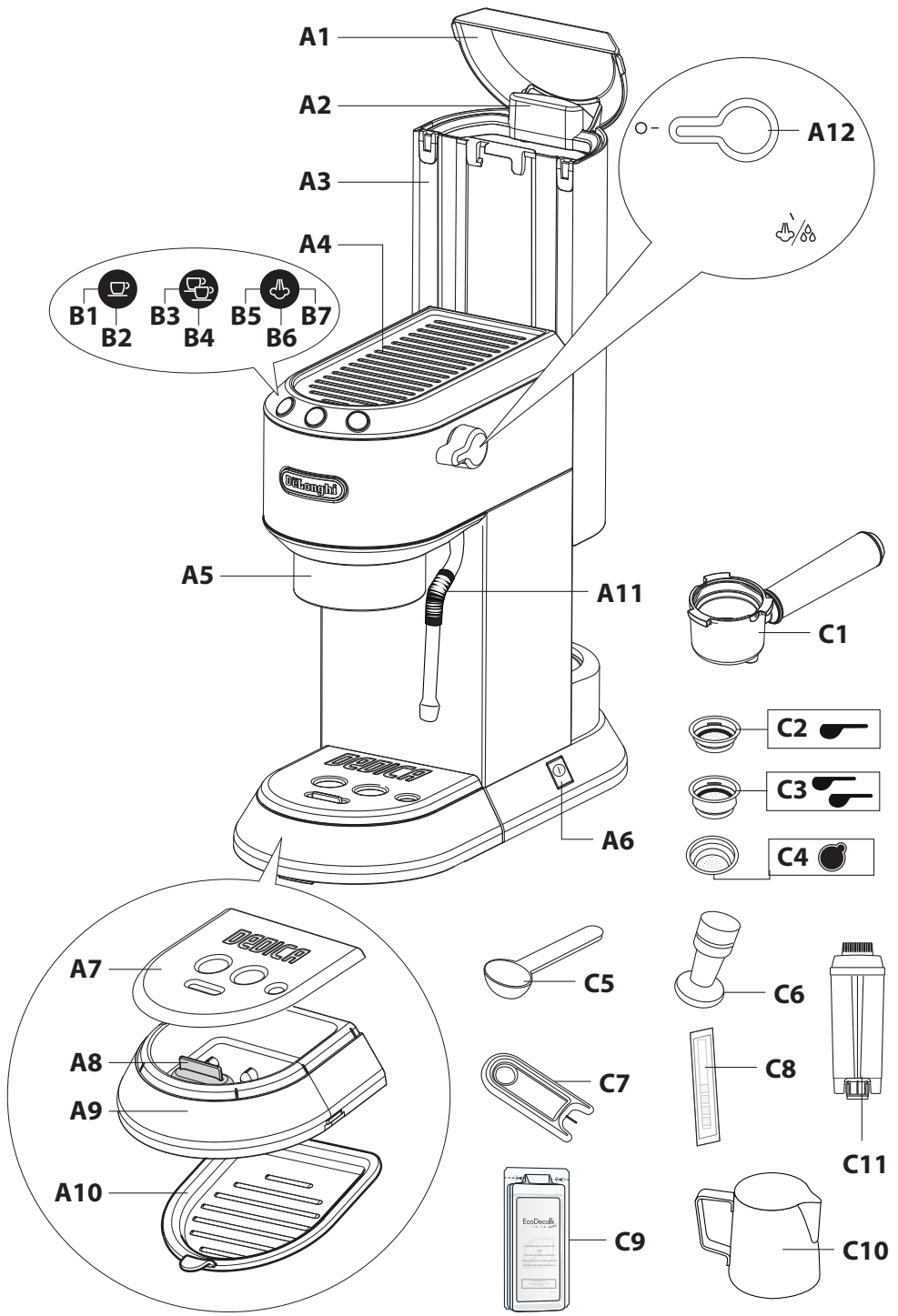

De'Longhi

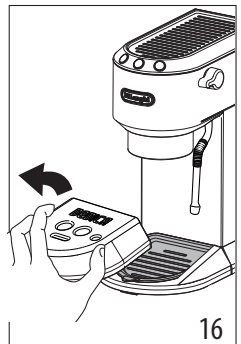
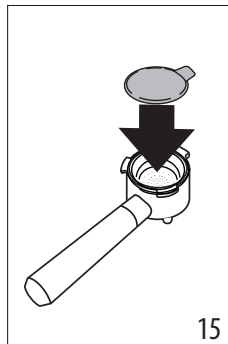
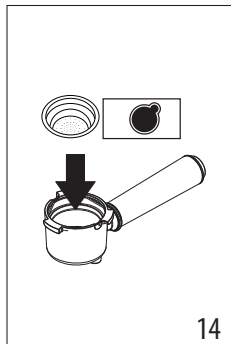
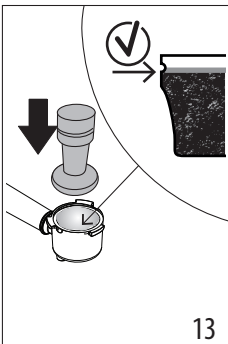
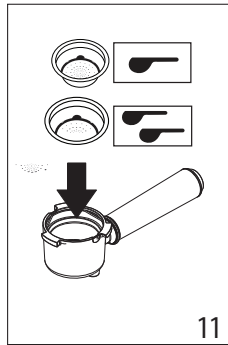
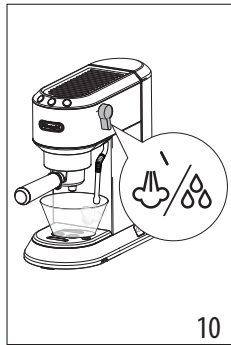
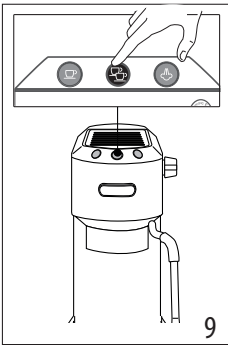
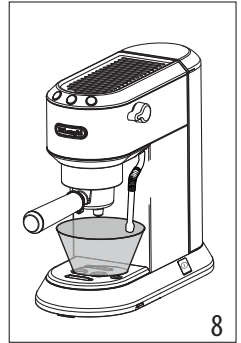
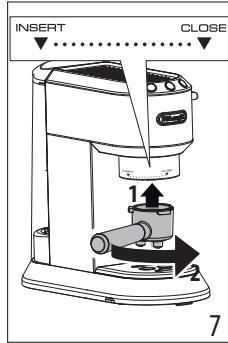
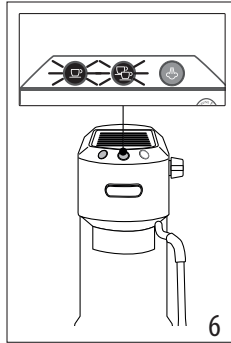
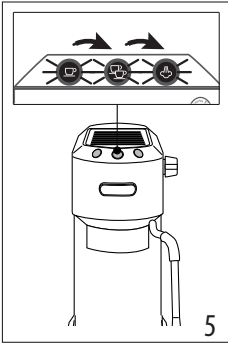
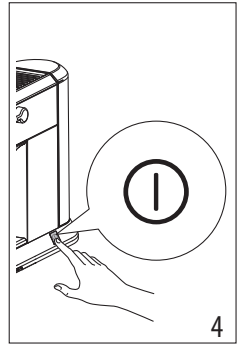
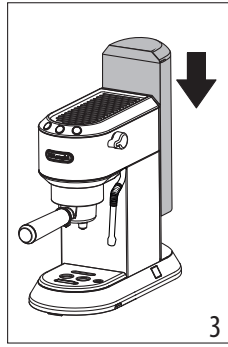
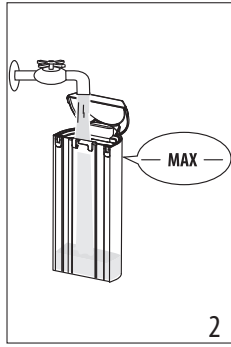
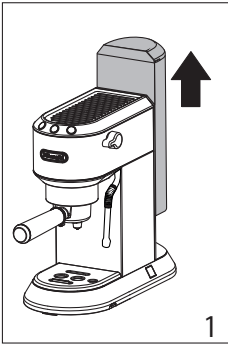



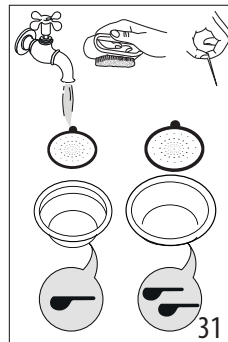
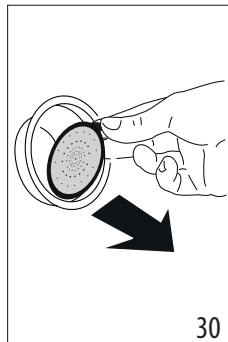
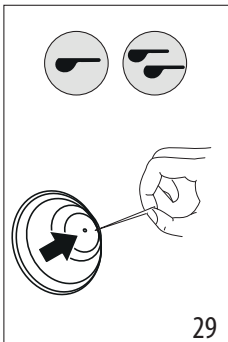
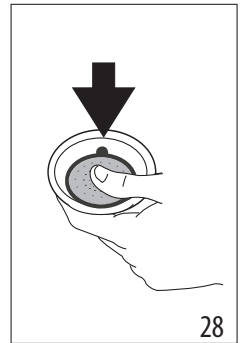
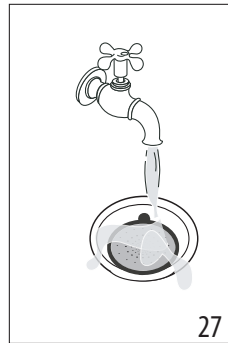
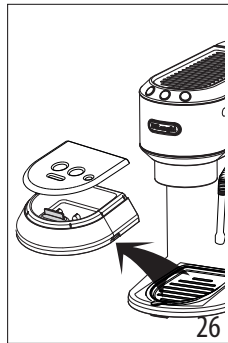
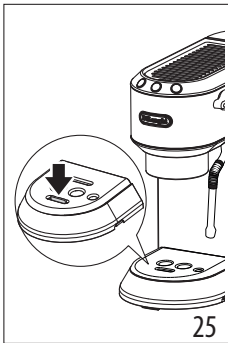
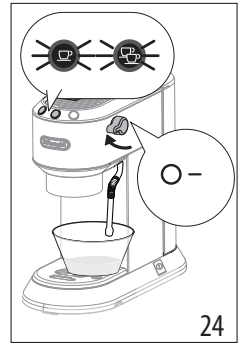
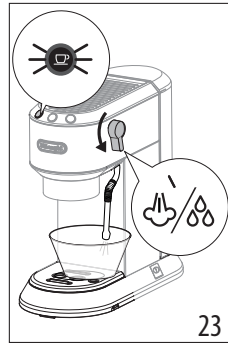
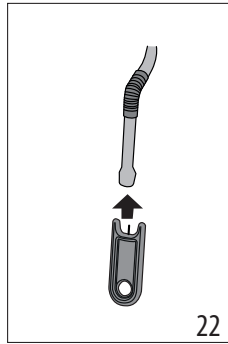
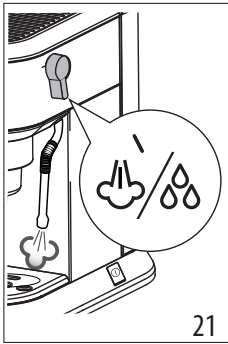
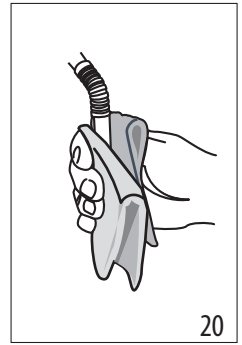
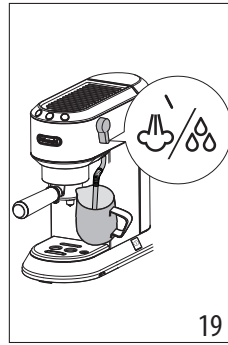
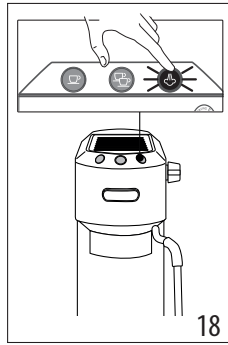
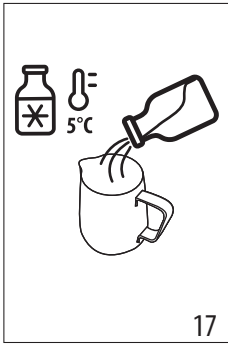

Prieš naudodamiesi prietaisu, perskaitykite saugos įspėjimus.

1. APRAŠYMAS

1.1 Prietaiso aprašymas – A

- A1. Vandens talpos dangtelis
- A2. Vandens talpos išėmimo rankenėlė
- A3. Vandens talpa
- A4. Puodelių šildymo įtaisas
- A5. Kavos snapeliai
- A6. Pagrindinis jungiklis („ON/OFF“)
- A7. Puodelio grotelės
- A8. Vandens lygio lašų surinkimo padėkle indikatorius
- A9. Lašų surinkimo padėklas
- A10. Puodelių ar stiklinių padėklas (tik tam tikruose modeliuose)
- A11. Karšto vandens / garų vamzdelis
- A12. Garų rankenėlė

1.2 Valdymo skydelio aprašymas – B

- B1. 1 puodelių mygtukas
- B2. „ON“ lemputė (balta) mygtuke
- B3. 2 puodelių mygtukas
- B4. „ON“ lemputė (balta) mygtuke
- B5. Garų mygtukas
- B6. „ON“ lemputė (balta) mygtuke
- B7. Nukalkinimo lemputė (oranžinė)

1.3 Priedų aprašymas – C

- C1. Filtro laikiklis
- C2. 1 puodelio filtas (☞ simbolis po filtu)
- C3. 2 puodelių filtas (☞ simbolis po filtu)
- C4. Kapsulės filtas (☉ simbolis po filtu) (tik tam tikruose modeliuose)
- C5. Šaukštėlis (tik tam tikruose modeliuose)
- C6. Grūstuvai (tik tam tikruose modeliuose)
- C7. Garų vamzdelio valymo adatas
- C8. Vandens kietumo nustatymo testas
- C9. Nukalkinimo priemonė (tik tam tikruose modeliuose)
- C10. Talpa pienui
- C11. Vandens minkštinimo filtas (rinkinyje nėra, galima įsigyti iš įgaliotų klientų aptarnavimo centrų)

Atkreipkite dėmesį: norėdami identifikuoti savo modelį, žr. vardinę lentelę, esančią prietaiso apačioje.

1.4 Papildomi valymo priedai, rekomenduojami gamintojo

Norėdami gauti daugiau informacijos, apsilankykite interneto svetainėje www.delonghi.com.

 **Vandens minkštinimo filtras**
EAN kodas: 8004399327252

2. KAVOS APARATO PARUOŠIMAS

Nuplaukite visus priedus indų plovimo priemone po šiltu vandeniu ir atlikite šiuos veiksmus:









1. Išimkite vandens talpą (A3) (1 pav.) ir įpilkite į ją šviežio vandens (neviršydami MAX lygio) (2 pav.).
2. Įdėkite talpą atgal į kavos aparatą ir lengvai paspauskite, kad atidarytumėte talpos apačioje esančias (3 pav.) sklendes.

Svarbu: *Nenaudokite kavos aparato be vandens talpoje ar be pačios talpos.*

Atkreipkite dėmesį: *Kuo skubiau privalote nustatyti vandens kietumą vadovaudamiesi šiomis „9. Nustatymų meniu“ skyriaus instrukcijomis.*

3. APARATO SĄRANKA

Pirmą kartą naudojantis prietaisu jo vidaus kontūrus reikia išplauti toliau nurodytu būdu:



1. Įjunkite kavos aparatą į elektros lizdą. Paspauskite pagrindinį jungiklį (A6) (4 pav.).
2. Kavos aparatas atlieka savitiktos ciklą, iš eilės sumirksi trys mygtukai (5 pav.).
3. Lemputės  ir  mirksi. Tai rodo, kad kavos aparatas šyla (6 pav.). Kai lemputės nustoja mirksėti ir ima degti nuolat, kavos aparatas yra pasiruošęs atlikti skalavimo ciklą.
4. Pritvirtinkite filto laikiklį prie kavos aparato; sulygiuokite filto laikiklio rankenėlę su žyma „INSERT“ (įstatyti), tada pasukite į dešinę, kol rankenėlė susilygiuos su žyma „CLOSE“ (uždaryti) (7 pav.).
5. Padėkite po kavos snapeliais (A5) ir garų vamzdeliu (A11) bent 0,5 l indą (8 pav.).
6. Paspauskite mygtuką . Pakartokite šį veiksmą 5 kartus (9 pav.).
7. Nustatykite garų rankenėlę (A12) į padėtį  /  (10 pav.) ir pradėkite tiekti karštą vandenį: kavos aparatas automatiškai baigs tiekti vandenį, o lemputės  ir  mirksės. Pasukite rankenėlę atgal į padėtį . Šia procedūra siekiama pašalinti bet kokį vandenį iš kontūro prieš naudojantis garais gėrimui ruošti.

Dabar kavos aparatu galite naudotis.

Atkreipkite dėmesį: *Po talpa būna vandens. Tai yra normalu. Reguliariai valykite jį švaria šluoste.*

4. KAVOS RUOŠIMAS

1. Įstatykite maltos kavos filto (C2) ar (C3) į filto laikiklį (C1) (11 pav.).
2. Įdėkite į filto maltos kavos (12 pav.). Naudokite tik espresui tinkamą smulkiai maltą kavą.

- Tolygiai paskirstykite maltą kavą ir švelniai sugrūskite grūstuvu (C6) (13 pav.). Įsitinkinkite, kad sugrūstos kavos lygis yra tinkamas. Jums gali tekti įdėti daugiau kavos.
- Pašalinkite kavos likučius nuo filto o laikiklio kraštelio ir pritvirtinkite jį prie kavos aparato (7 pav.).
- Padėkite puodelį ar puodelius po filto o laikiklio snapeliais.
- Įsitinkinkite, kad dega atitinkamų kavos mygtukų lemputės ir paspauskite mygtuką  (B1) ar  (B3).
- Kavos aparatas pradeda ruošti kavą ir sustoja automatiškai.
- Įšimkite filto o laikiklį, pasukite rankenėlę iš dešinės į kairę.

Atkreipkite dėmesį:

- Tam, kad kavos aparatas tinkamai veiktų, prieš įberdami į filto kavos maltos kavos, visada įsitinkinkite, kad filto e neliuko ankstesnės kavos likučių.
- Kol kavos aparatas ruošia kavą, jį galima bet kada sustabdyti, paspaudus anksčiau nuspaustą kavos mygtuką.
- Jei kavos aparatui baigus ruošti kavą norite padidinti kavos kiekį puodelyje, per 3 sekundes nuspauskite ir palaikykite nuspaustą anksčiau nuspaustą kavos mygtuką. Kavos aparatas po kelių sekundžių automatiškai sustoja.
- Kad nenusiplikytumėte, niekada neišimkite filto o laikiklio tuo metu, kai kavos aparatas tiekia kavą. Kavos aparatui baigus tiekti kavą, palaukite keletą sekundžių.

4.1 Kavos grūdimas:

Geros espresso kavos negalima paruošti tinkamai nesugrūdus maltos kavos.

- Jei suspausite per stipriai, kava tekės lėtai ir bus stipri.
- Jei suspausite per silpnai, kava tekės greitai ir bus silpna.

4.2 Kaip paruošti karštesnę kavą

- Rekomenduojama prieš ruošiant kavą puodelius pašildyti, išskalaujant juos nedideliu kiekiu karšto vandens.
- Pritvirtinkite filto o laikiklį (C1) su filto u (C2) ar (C3) prie kavos aparato, tačiau **kavos nedėkite**. Naudodamiesi tuo pačiu puodeliu, kuriuo vėliau naudositės kavai paruošti, paspauskite 1 puodelio mygtuką ir įpilkite į puodelį karšto vandens, kad jį pašildytumėte.
- Padidinkite kavos temperatūrą nustatymų meniu (žr. „9. Nustatymų meniu“).
- Padėkite puodelius, kuriuos naudosite, ant puodelių pašildymo įtaiso (A4), kuris įkaista darbo metu.

5. KAIP RUOŠTI ESPRESSO KAVĄ IŠ KAPSELĖS

- Įstatykite kavos kapsulės filto kavą (C4) į filto o laikiklį (C1) (14 pav.).
- Įstatykite kapsulę taip, kad ji būtų per patį filto o vidurį (15 pav.). Visada laikykitės kapsulės pakuotėje nurodytų instrukcijų, kad tinkamai įdėtumėte kapsulę į filto kavą.
- Pritvirtinkite filto o laikiklį prie kavos aparato (7 pav.).
- Padėkite puodelį po filto o laikiklio snapeliais.
- Įsitinkinkite, kad dega atitinkamų kavos mygtukų lemputės ir paspauskite kavos mygtuką  (B1).
- Kavos aparatas pradeda ruošti kavą ir sustoja automatiškai.
- Įšimkite filto o laikiklį, pasukite rankenėlę iš dešinės į kairę.

5.1 Kapsulės pasirinkimas

naudokite kavos kapsules, atitinkančias ESE standartą, ant pakuotės pažymėtą šiuo simboliu.



ESE standartas – stambiausių kavos kapsulių gamintojų priimta sistema, leidžianti paprastai ir švariai paruošti espresso kavą.

Atkreipkite dėmesį:



- Kai naudojate kapsules, vienu metu galite paruošti tik vieną kavos porciją.
- Kol kavos aparatas ruošia kavą, jį galima bet kada sustabdyti, paspaudus anksčiau nuspaustą kavos mygtuką.
- Jei kavos aparatui baigus ruošti kavą norite padidinti kavos kiekį puodelyje, per 3 sekundes nuspauskite ir palaikykite nuspaustą anksčiau nuspaustą kavos mygtuką. Kavos aparatas po kelių sekundžių automatiškai sustoja.
- Kad nenusiplikytumėte, niekada neišimkite filto o laikiklio tuo metu, kai kavos aparatas tiekia kavą. Kavos aparatui baigus tiekti kavą, palaukite keletą sekundžių.
- Žr. skyrių „4.2 Kaip paruošti karštesnę kavą“.

6. KAVOS KIEKIO PUODELYJE PROGRAMAVIMAS



Kavos aparatas yra nustatytas tiekti standartinį kavos kiekį. Norėdami pakeisti šiuos kiekius, atlikite šiuos veiksmus:

- Padėkite vieną puodelį ar du puodelius po filto o laikiklio snapeliais (C1).
- Paspauskite ir palaikykite nuspaustą mygtuką, kurį norite programuoti ( arba ).
- Kavos aparatas pradeda tiekti kavą, mirksi kitas kavos mygtukas, kuris nurodo, kad prietaisas veikia programavimo režimu.

4. Kai į puodelį įpilamas reikiamas kavos kiekis, atleiskite mygtuką. Kava nustoja būti tiekta, mirksi lemputė, nurodanti, kad kiekis sėkmingai išsaugotas.

	Numatytasis kiekis	Programuojamas kiekis
	35 ml	nuo ≈ 15 iki ≈ 90 ml
	70 ml	nuo ≈ 30 iki ≈ 180 ml



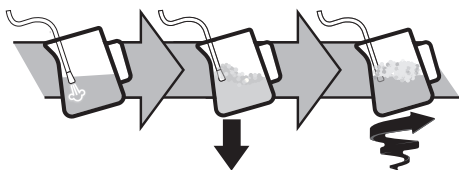

7. KAIP PARUOŠTI KAPUČINĄ

1. Jei norite naudoti aukštas stiklines, išimkite nuvarvėjimo padėklą (A9) ir padėkite stiklines ant puodelių ir stiklinių padėklo (A10) (16 pav.).
2. Pagal ankstesnius skirsnius paruoškite espresso kavą. Naudokite didesnius puodelius.
3. Įpilkite į talpą pienui šviežio šaldytuvo temperatūros pieno (17 pav.). Pieno apimtis padidėja du ar tris kartus.
4. Paspauskite mygtuką  (18 pav.). Mirksi lemputė. Kai lemputė dega nuolat, kavos aparatas yra parengtas tiekti garus.
5. Padėkite puodelį po garų vamzdeliu (A11): panardinkite vamzdelį ir pasukite ratuką į padėtį  (19 pav.).



6. Pienui suplakti garų vamzdelis turi vos liestis su skysčio paviršiumi. Taip oras susimaišo su pienu ir garais.
7. Garų vamzdelis turi liestis su paviršiumi. Stenkitės neįleisti per daug oro, kad nesusidarytų per dideli burbulai.
8. Panardinkite garų vamzdelį į pieną, kad susidarytų sūkurys.
9. Pasiekę reikiamą temperatūrą (geriausia 60 °C) ir norimą putų tirštumą, sustabdykite garų tiekimą pasukdami garų rankenėlę į padėtį .
10. Įpilkite suputojusį pieną į puodelius su iš anksto paruošta espresso kava. Kapučino kava paruošta. Įdėkite cukraus pagal skonį ir, jei norite, apibarstykite kavaos milteliais.

Atkreipkite dėmesį:

- Kai ruošiate daugiau nei vieną porciją kapučino kavos, pirma paruoškite visas kavos porcijas ir tik tada paruoškite pieno visoms kapučino porcijoms;
- Norėdami išeiti iš garų funkcijos, nuspauskite bet kokį mygtuką. Lemputės  ir  mirksi. Tai rodo, kad garų rankenėlė turi būtų uždaryta vėl (simbolis ). Jei lemputės  ir  mirksi vienu metu, tai reiškia, kad temperatūra yra per aukšta kavai tiekti, žr. skyrių „Aušinimo ciklas“.
- Negalima tiekti garų ilgiau nei 60 sekundžių.



7.1 Patarimai:



- Rekomenduojamas kiekis kiekvienai kapučino porcijai: 100 ml.
- Kad susidarytų tirštesnės ir tolygesnės putos, naudokite šaldytuvo temperatūros (apie 5 °C) pieną.
- Kai kavos aparatas yra parengtas suplakti pieną, padėkite tuščią indą po vamzdeliu ir atsukite garų rankenėlę orui iš garų kontūro išleisti. Užsukite garų rankenėlę ir pradėkite ruošti.

7.2 Garų vamzdelio valymas

1. Pasinaudoję garų vamzdeliu, iš karto jį nušluostykite, kad pašalintumėte pieno likučius (20 pav.). Rekomenduojame giluminiam valymui naudoti „Eco MultiClean“. Ši priemonė užtikrina didžiausią higieną, pašalindama pieno baltymus ir riebalus, ir gali būti naudojama visam aparatui valyti.
2. Vamzdeliui išvalyti keletą sekundžių leiskite garus (21 pav.).
3. Palaukite, kol garų vamzdelis atvės. Norėdami užtikrinti, kad garų vamzdelis efektyviai tarnautų ilgą laiką, naudokite specialų valymo įrankį (C7), skirtą pašalinti bet kokius likučius iš skylučių (22 pav.).

7.3 Aušinimo ciklas

Jei, pasinaudojus garų funkcija, vienu metu mirksi dvi lemputės ( ir ) , tai reiškia, kad virintuvas turi atvėsti, kad būtų pasiekta espressui gaminti tinkama temperatūra. Atlikite šiuos veiksmus:

- padėkite talpą po kapučino ruošos įtaisų;
- atsukite garų rankenėlę gams ir karštam vandeniui tiekti. Mirksi lemputė  (23 pav.);
- Kai mirksi lemputės ( ir ) , tai reiškia, kad šildytuvas atvėso, o iš kavos aparato daugiau netiekiamas karštas vanduo ir garai. Dar kartą užsukite garų rankenėlę (24 pav.). Dabar kavos aparatu galima naudotis.

8. VANDENS KAITINIMAS

1. Padėkite talpą po garų vamzdeliu (A11).
2. Palaukite, kol kavos lemputės (B1) ir (B3) ims nuolat degti.
3. Pasukite rankenėlę (A12) į padėtį /☉. Karštas vanduo tiekiamas iš garų vamzdelio.
4. Norėdami sustabdyti karšto vandens tiekimą, pasukite rankenėlę į padėtį 0.

Negalima tiekti karšto vandens ilgiau nei 60 sekundžių;

9. NUSTATYMŲ MENIU

1. Įeikite į meniu:		
Nuspauskite ir palaikykite nuspaustą mygtuką 10 sek., kol iš eilės sumirksės trys mygtukai:		 10 seconds
2. Pasirinkite reguliuotiną nustatymą		
Atitinkamas nustatymas	Spauskite gėrimui pasirinkti	Spauskite nustatymui pakeisti
Virimo temperatūra	 Tai yra vandens temperatūra termobloke. Dėl to tai nėra gėrimo puodelyje temperatūra ar gėrimo temperatūra išleidimo iš filtro angų metu.	Spauskite , jei norite pasirinkti žemą temperatūrą
		Spauskite , jei norite pasirinkti vidutinę temperatūrą
		Spauskite , jei norite pasirinkti aukštą temperatūrą
→		

Vandens kietumas	 	Spauskite , jei norite pasirinkti mažą kietumą
		Spauskite , jei norite pasirinkti vidutinį kietumą
		Spauskite , jei norite pasirinkti didelį kietumą
Automatinis išsijungimas	 	Spauskite , jei norite pasirinkti 9 minutes (* 5 min.)
		Spauskite , jei norite pasirinkti 30 minučių (* 90 min.)
		Spauskite , jei norite pasirinkti 3 valandas
3. Išeikite iš meniu		
Po 15 neaktyvumo sekundžių kavos aparatas automatiškai išeina iš nustatymų meniu.		

(*) Tik modeliui EC885 EX4

Atkreipkite dėmesį:

- Pakeitimui patvirtinti greitai mirksi pakeistą nustatymą atitinkanti lemputė.
- Po 15 neaktyvumo sekundžių kavos aparatas automatiškai išeina iš nustatymų meniu ir yra parengtas naudoti.

10. NUMATYTOSIOS REIKŠMĖS (ATSTATA)

Taip atkuriamos kavos aparato numatytosios reikšmės.

Atlikite šiuos veiksmus:

1. Išdėstykite garų vamzdelį (A11) ant lašų surinkimo padėklo (A9);
2. Eikite į nustatymų meniu.
3. Nustatykite garų rankenėlę (A12) į padėtį /☉;
4. Paspauskite mygtuką . Trys lemputės ima mirksėti vienu metu. Tai reiškia, kad buvo atkurti pradiniai parametrai.
5. Lemputės ir mirksi. Tai rodo, kad garų rankenėlė turi būtų uždaryta vėl (simbolis ☉).

Garų rankenėlė uždaryta, kavos aparatas tinkamas naudoti.

11. KAVOS APARATO VALYMAS

Būtina reguliariai valyti šias kavos aparato dalis:

- lašų surinkimo padėklą (A9)
- kavos filt us (C2), (C3) ir (C4);
- kavos snapelį (A5);
- vandens talpą (A3);
- garų vamzdelį (A11), kaip aprašyta skyriuje „7.2 Garų vamzdelio valymas“;

Svarbu!

- Sudedamųjų dalių ir priedų negalima plauti indaplovėje.
- Nevalykite kavos aparato tirpikliais, agresyviais valikliais ir alkoholiu.
- Nevalykite nuosėdų ir kavos likučių metaliniais objektais, nes jais galite subraižyti metalinius ar plastikinius paviršius.
- Jei kavos aparatas nenaudojamas ilgiau nei savaitę, prieš naudodamiesi juo iš naujo, atlikite skalavimo ciklą, kaip aprašyta skyriuje „3. Aparato sąranka“.

Pavojus!

- Niekada neparandinkite valomo kavos aparato į vandenį: tai yra elektros prietaisas.
- Prieš pradėdami bet kokius kavos aparato paviršiaus darbus, išjunkite jį, ištraukite kištuką iš maitinimo tinklo ir leisite jam atvėsti.

11.1 Lašų padėklo valymas

Svarbu!

Lašų padėklas turi lygio indikatorių (raudoną), rodantį esamą vandens lygį. Prieš indikatoriumi išsikišant iš puodelių padėklo (25 pav.) būtina išvalyti lašų surinkimo padėklą, priešingu atveju vanduo gali išsilieti per kraštus ir sugadinti prietaisą, paviršius, ant kurio stovi, ir supančią aplinką.

1. Išimkite nuvarvinimo padėklą (A9) (26 pav.).
2. Išimkite puodelių groteles (A7), išpilkite vandenį ir išvalykite padėklą šluoste. Tada vėl surinkite lašų surinkimo padėklą. Išimkite puodelių ar stiklinių padėklą (A10), nuvalykite vandeniu, nususinkite ir įdėkite atgal į kavos aparatą;
3. Įdėkite lašų surinkimo padėklą.

11.2 Kavos filtrų valymas

Kavos filtų u konstrukcija užtikrinama geriausia įmanoma kavos puta. Tam, kad kavos filt ai tinkamai tarnautų, juose neturi būti purvo ir kavos likučių.

- Kaskart pasinaudoję kavos filt u, gausiai praskalaukite jį tekančiu vandeniu (27 pav.), tada paspauskite perforuotą filt ą, kad jis tinkamai įsistatytų (28 pav.).
- Įsitikinkite, kad angoje filt o galinėje pusėje (žr. 29 pav.) nėra jokių likučių.

Jei filt as vis tiek purvinas, bent vieną kartą per mėnesį kruopščiai valykite kavos filt us toliau pateikta tvarka:

1. Išimkite perforuotą filt ą patraukdami už ąselės (30 pav.).
2. Nuskalaukite filt us po tekančiu vandeniu (31 pav.).
3. Įsitikinkite, kad angos nėra užsikimšusios. Jei reikia, nuvalykite adatele (29–31 pav.).
4. Nusausinkite šluoste.
5. Įstatykite perforuotą filt ą atgal į jo lizdą ir įstumkite jį iki pat galo (28 pav.)

Kapsulės filtras

Išskalaukite po tekančiu vandeniu. Įsitikinkite, kad angos nėra užsikimšusios. Jei reikia, nuvalykite adatele (29–31 pav.).

11.3 Kavos snapelių valymas

Po to, kavos aparatas paruoš 200 kavos porcijų, praskalaukite kavos snapelius išleidami iš jų apie 0,5 l vandens (paspauskite kavos mygtuką nenaudodami maltos kavos).

11.4 Kitos valymo procedūros

1. Nevalykite kavos aparato tirpikliais ar agresyviais plovikliais. Naudokite tik minkštą, drėgną šluostę.
2. Išvalykite filt o laikiklio taurelę.

11.5 Vandens talpos valymas

1. Vandens talpą valykite reguliariai (kartą per mėnesį) ir kaskart keisdami vandens minkštinimo filt ą (jei naudojamas) drėgnu skuduru ir švelniu plovimo skysčiu;
2. Išmontuokite filt ą (jei yra) ir išskalaukite po tekančiu vandeniu.
3. Įdėkite filt ą (jei yra) į kavos aparatą, pripilkite į talpą šviežio vandens ir įstatykite atgal į kavos aparatą;
4. Išleiskite 100 ml vandens (tik modeliais su vandens minkštinimo filt u).

12. KALKIŲ ŠALINIMAS

Kai mirksi oranžinė mygtuko  lemputė, atlikite nukalkinimo ciklą.



Svarbu!

- Prieš naudodamiesi nukalkinimo priemone (C9), perskaitykite instrukcijas ir susipažinkite su lipdukais ant pakuotės.
- Naudokite tik „De'Longhi“ nukalkinimo priemonę. Naudodami netinkamą nukalkinimo priemonę ir (arba) netinkamai nukalkinę kavos aparatą, galite netekti gamintojo garantijos.
- Nukalkinimo priemonė gali sugadinti švelnius paviršius. Netyčia išlieję produkto, nedelsdami nuvalykite.

Norėdami nukalkinti	
Nukalkinimo priemonė	„De'Longhi“ nukalkinimo priemonė
Talpa	1 l talpos
Laikas	~25 min.

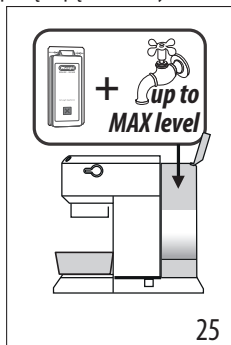
- Įsitikinkite, kad filtras laikiklis nėra pritvirtintas ir išdėstykite talpą po karšto vandens snapeliu ir šildytuvo išleidimo anga (32 pav.).
- Atskieskite tiekiamą nukalkinimo priemonę vandeniu ir įpilkite tirpalo į talpą (iki MAX žymos) (33 pav.)



- Nuspauskite ir 10 sekundžių palaikykite nuspaustą mygtuką , kol iš eilės sumirksės trys mygtukai.
- Pasukite garų rankenėlę į padėtį .
- Paspauskite  mygtuką nukalkinimo funkcijai pradėti.
- Paleidžiama nukalkinimo programa. Nukalkinimo skystis išteka iš garų vamzdelio. Nukalkinimo programa pašalinamos kalkių nuosėdos iš aparato vidaus, automatiškai paleidžiant ir sustabdant skalavimo ciklus, kol talpa yra visiškai tuščia.

Atkreipkite dėmesį:





Nukalkinimo ciklo metu **laikas nuo laiko užsukite garų rankenėlę**, kad iš kavos snapelių ištėtų nedidelis nukalkinimo priemonės kiekis ir išvalytų kavos kontūrą.

Nukalkinimo priemonė baigia tekėti. Oranžinė  lemputė mirksi toliau. Tai rodo, kad nukalkinimo ciklas vyksta toliau.

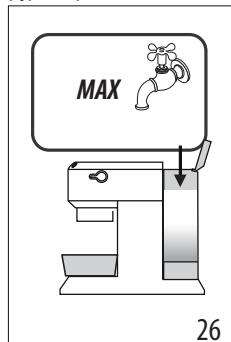
Dabar turite praskalauti kavos aparatą.

- Ištuštinkite talpą, naudotą nukalkinimo tirpalui surinkti, ir išdėstykite ją po snapeliais.



- Dabar kavos aparatą galima praskalauti švariu vandeniu. Vandens talpą išimkite, ištuštinkite ir praskalaukite po tekančiu vandeniu, įpilkite šviežio vandens iki MAX žymos (34 pav.) ir įdėkite atgal į kavos aparatą.
- Įsitikinkite, kad garų rankenėlė yra nustatyta į padėtį  tada paspauskite  mygtuką skalavimo funkcijai paleisti. Nukalkinimo ciklo metu laikas nuo laiko užsukite garų rankenėlę, kad iš kavos snapelių ištėtų nedidelis vandens kiekis ir išvalytų kavos kontūrą.
- Įstatę filtrą (jei anksčiau buvo naudojamas), atlikite antrą skalavimo ciklą nuo 7 iki 9 punktų.
- Kai vandens talpa yra tuščia, oranžinė lemputė išsijungia. Nukalkinimo procedūra baigta. Mirksi  ir  lemputės.
- Nustatykite garų rankenėlę į padėtį 0.
- Įpilkite į talpą šviežio vandens.

Dabar kavos aparatą galima naudoti.

Atkreipkite dėmesį:





- Jei nukalkinimo ciklas atliktas netinkamai (pvz., nutrūkus elektrai), rekomenduojama jį pakartoti.

Tik modeliui EC885 EX4:

Jei nukalkinimo funkcija įsijungė netyčia, ją galima sustabdyti paspaudus ir palaikius mygtuką  nuspaustą bent 10 sekundžių.

Jei nukalkinimo ciklas nebuvo baigtas nutrūkus elektrai, vėl jai atsiradus, kavos aparatas veiks nukalkinimo režimu; palaukite, kol baigsis nukalkinimo ciklas, ir tik tada naudokites kavos aparatą.

13. INDIKATORIAUS LEMPUČIŲ PAAIŠKINIMAS

Lempučių:	Veikimas	Reikšmė
	Ijung. / išjung. mygtukas įjungtas	Kavos aparatas atlieka savitikos ciklą, iš eilės sumirksi lempučių.
	Kai kavos aparatas yra įjungtas	Lempučių mirksi: aparatas kaista prieš ruošdamas kavą Lempučių dega nuolat: aparatas parengtas ruošti kavą
	Garų rankenėlė yra atidaryta	Lempučių mirksi: užsukite garų rankenėlę
	Būtina atlikti aušinimo ciklą	Atlikite veiksmus, aprašytus skyriuje „7.3 Aušinimo ciklas“.
	Vandens talpa yra tuščia arba kavos aparatas neruošia kavos	Lempučių greitai mirksi. Žr. skyrių „3. Aparato sąranka“
	Būtina garų funkcija	Mirksi lempučių: aparatas kaista prieš gamindamas garus Lempučių dega lempučių: kavos aparatas parengtas gaminti garus
	Kavos aparatą reikia nukalkinti	Nukalkinkite kavos aparatą. Lempučių užgesus, procedūra yra baigta.

14. GEDIMŲ ŠALINIMAS

Triktis	Priežastis	Sprendimas
Espresas daugiau neruošiamas	Talpoje nėra vandens	Įpilkite į talpą vandens
	Užsikimšusios filt o laikiklio angos	Išvalykite filt o laikiklio piltuvėlio angas
	Užsikimšo filt as arba neįstatytas perforuotas filt as	Išvalykite, kaip nurodyta skyriuje „11.2 Kavos filt ū valymas“
	Neteisingai įstatyta talpa, neatidarytos apatinės sklendės	Šiek tiek paspauskite talpą žemyn, kad atidarytumėte apatines sklendes
	Nukalkinkite vandens kontūrą	Nukalkinkite, kaip nurodyta skyriuje „12. Kalkių šalinimas“
→		

Triktis	Priežastis	Sprendimas
Espresso kava laša ne pro angas, o pro filt o laikiklio kraštus	Neteisingai įstatytas ar užsiteršęs filt o laikiklis	Įstatykite filt o laikiklį ir tvirtai užsukite iki pat galo.
	Espresso virintuvo tarpinė tapo neelastinga ar yra užsiteršusi	Espresso virintuvo tarpinę turi pakeisti techninės priežiūros specialistas
	Užsikimšusios filt o laikiklio piltuvėlių angos	Išvalykite filt o laikiklio piltuvėlio angas
	Užsikimšo filt as arba neįstatytas perforuotas filt as	Išvalykite, kaip nurodyta skyriuje „11.2 Kavos filt ū valymas“
Filtro laikiklio negalima pritvirtinti prie aparato	Į filt ą įdėta per daug kavos	Naudokite pridėtą kaušelį ir įsitikinkite, kad naudojate reikiamą filt ą pagal ruošos tipą
Espresso putos per šviesios (per greitai tiekiamos per snapelį)	Malta kava nepakankamai suspausta	Stipriau suspauskite maltą kavą
	Nepakankamai maltos kavos	Padidinkite maltos kavos kiekį
	Malta kava yra per rupi	Naudokite tik espresso kavos aparatams skirtą maltos kavos rūšį
	Naudojamas ne tas maltos kavos tipas	Pakeiskite maltos kavos rūšį
Espresso putos per tamsios (per lėtai tiekiamos per snapelį)	Malta kava suspausta per stipriai	Silpniau suspauskite maltą kavą
	Per daug maltos kavos	Sumažinkite maltos kavos kiekį
	Užsikimšo espresso virintuvo išleidimo anga	Išvalykite, kaip nurodyta skyriuje „11.3 Kavos snapelių valymas“
	Užsikimšęs filt as	Išvalykite, kaip nurodyta skyriuje „11.2 Kavos filt ū valymas“
	Malta kava per daug smulki	Naudokite tik espresso kavos aparatams skirtą maltos kavos rūšį
	Malta kava yra per smulki ar drėgna	Naudokite tik espresso kavos aparatams skirtą maltos kavos rūšį ir įsitikinkite, kad ji nėra per drėgna
	Nukalkinkite vandens kontūrą	Nukalkinkite, kaip nurodyta skyriuje „12. Kalkių šalinimas“
Patiekęs kavą filt as lieka pritvirtintas prie virintuvo išleidimo angos		Įstatykite filt o laikiklį dar kartą, pagaminkite kavą ir išimkite
→		

Triktis	Priežastis	Sprendimas
Kavos aparatas neruošia jokio gėrimo ir lemputės mirksi keletą sekundžių	Talpoje nėra vandens	Išpilkite į talpą vandens
	Neteisingai įstatyta talpa, neatidarytos apatinės sklendės	Šiek tiek paspauskite talpą žemyn, kad atidarytumėte apatines sklendes
	Užsikimšęs espresso virintuvo išleidimo anga	Išvalykite, kaip nurodyta skyriuje „11.3 Kavos snapelių valymas“
	Užsikimšęs filtras	Išvalykite, kaip nurodyta skyriuje „11.2 Kavos filtras valymas“
	Nukalkinkite vandens kontūrą	Nukalkinkite, kaip nurodyta skyriuje „12. Kalkių šalinimas“
Kavos aparatas neveikia, mirksi visos lemputės		Nedelsdami išjunkite kavos aparatą ir kreipkitės į įgaliotą techninės priežiūros skyrių
Ruošiant kapučino kavą pienas nesuputoja	Pienas nepakankamai šaltas	Visada naudokite šaldytuvo temperatūros pieną
	Užsiteršęs kapučino ruošos įtaisas	Nuvalykite kapučino ruošos įtaisą, kaip aprašyta skyriuje „7.2 Garų vamzdelio valymas“
	Nukalkinkite vandens kontūrą	Nukalkinkite, kaip nurodyta skyriuje „12. Kalkių šalinimas“

Register Now

www.delonghi.com/register

