

---

EC9255

# La Specialista

ARTE

APARAT ZA KAVU

Uputa za uporabu



---

**DeLonghi**

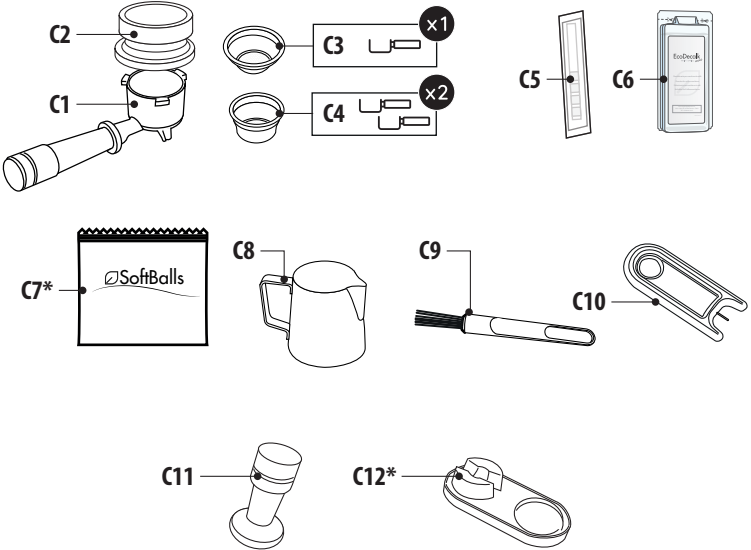
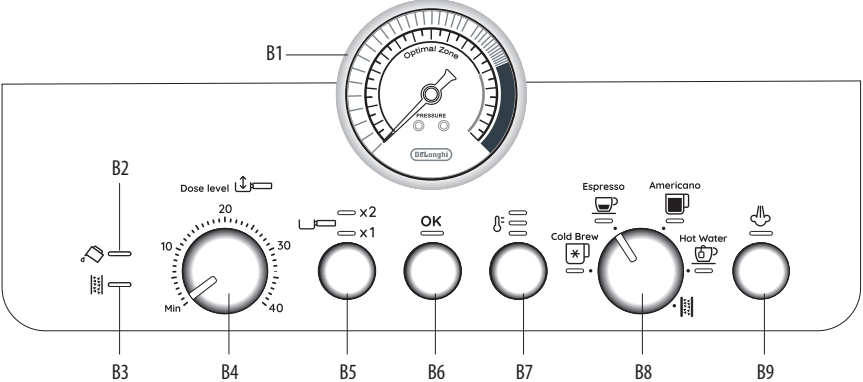

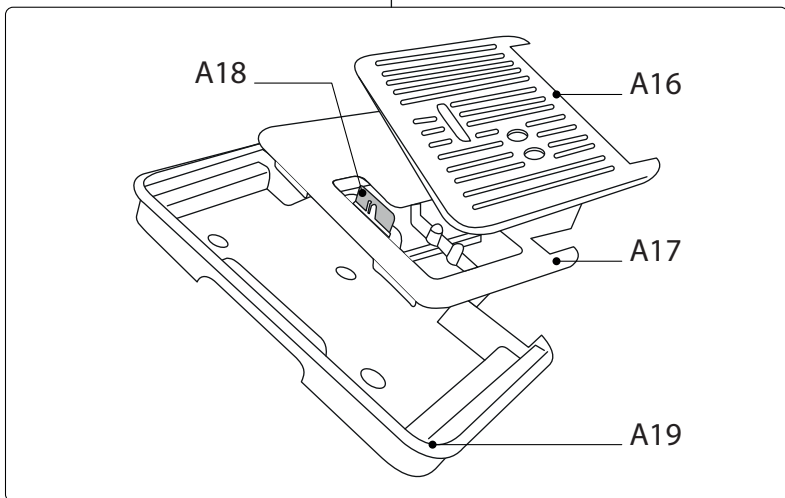
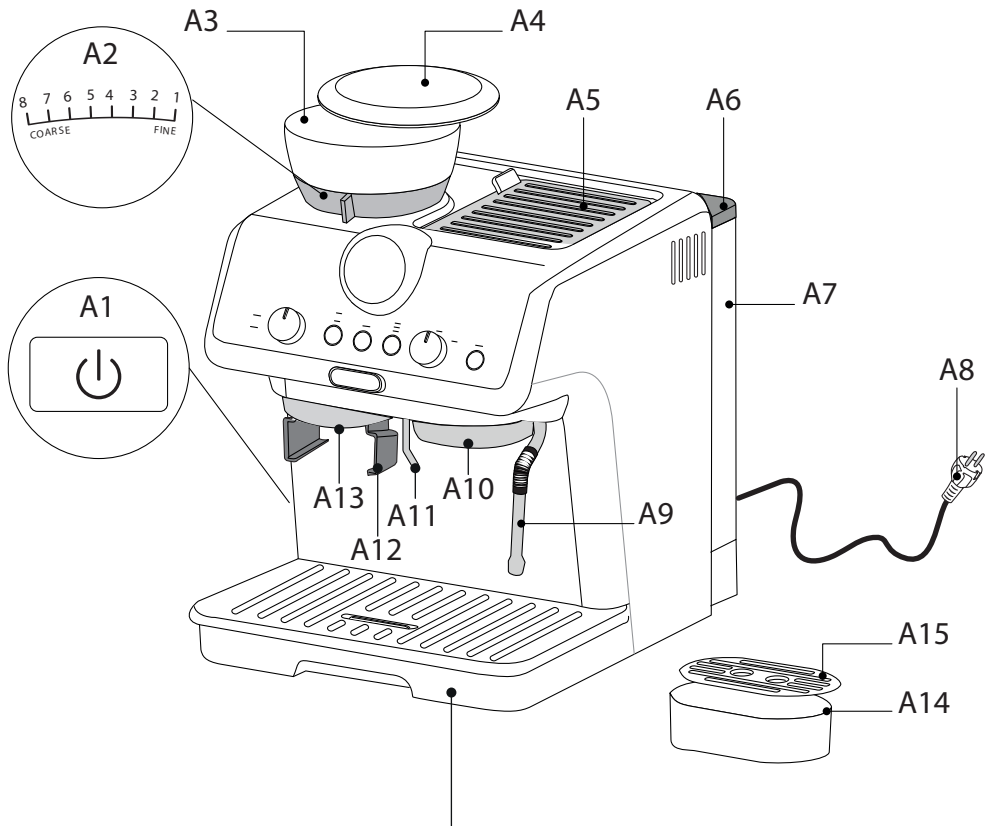

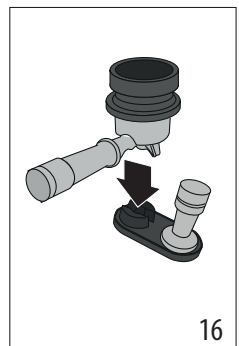
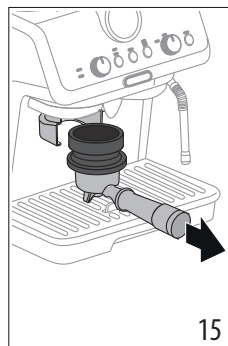
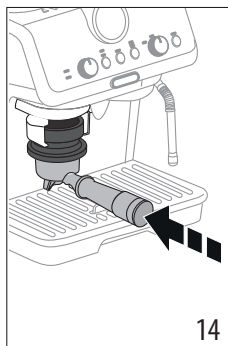
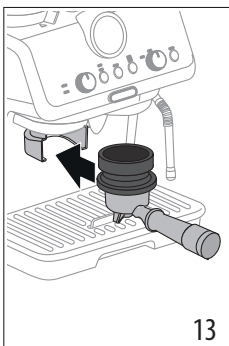
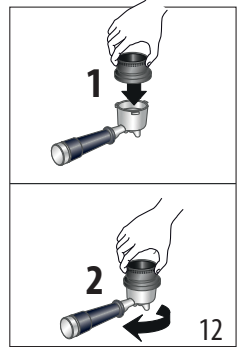
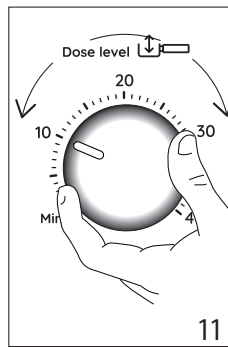
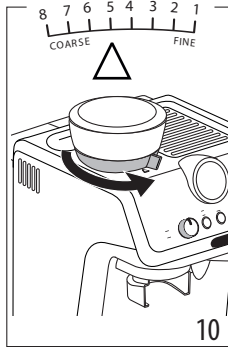
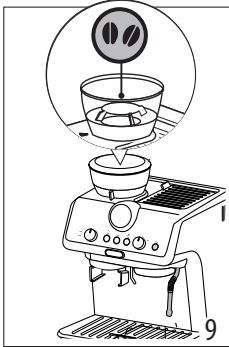
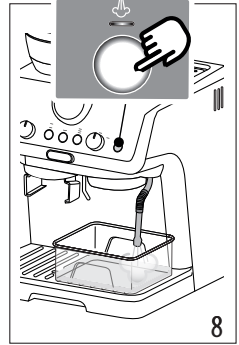
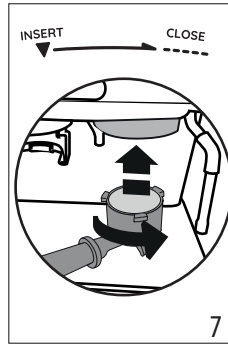
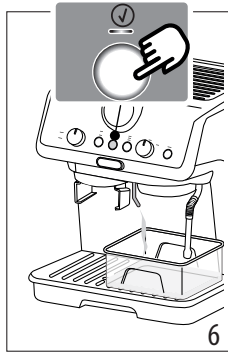
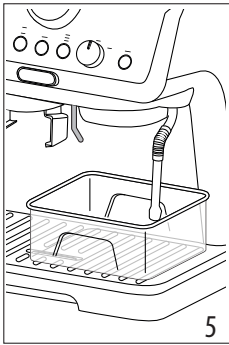
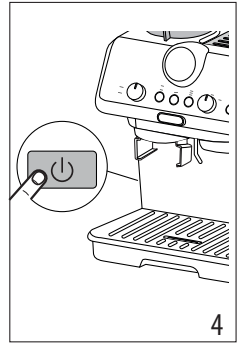
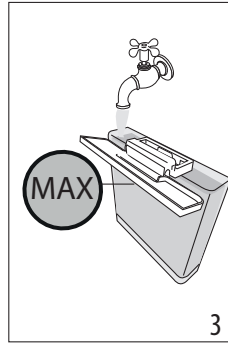
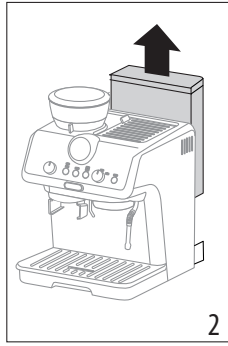
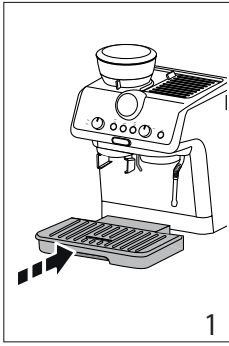

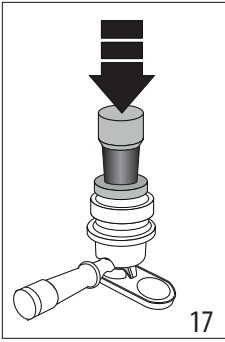

17

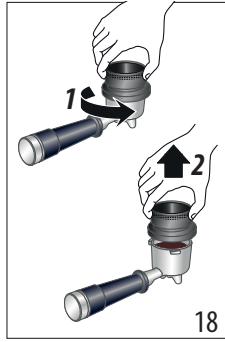

18

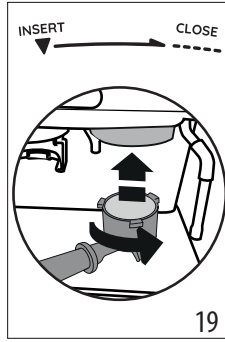

19

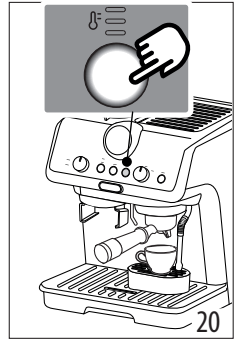

20

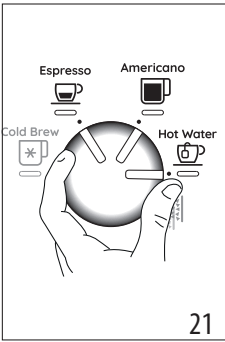

21

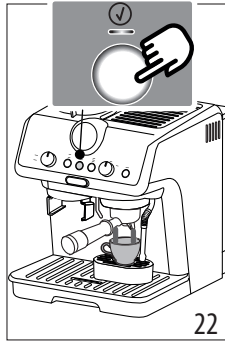

22

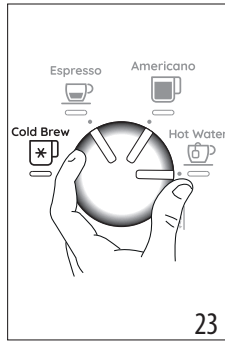

23

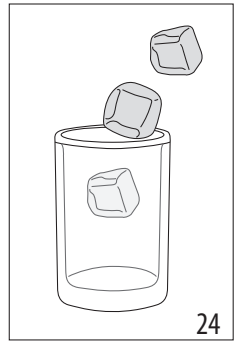

24

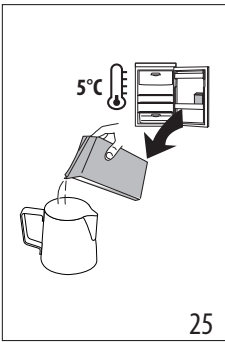

25

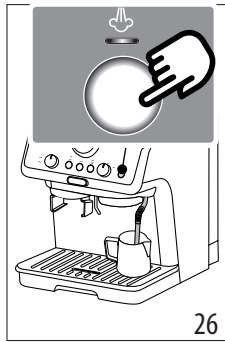

26

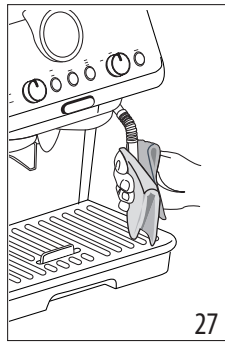

27

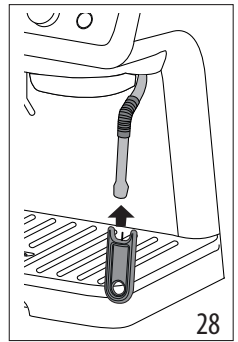

28

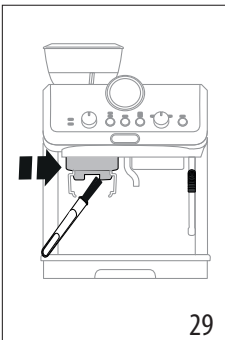

29

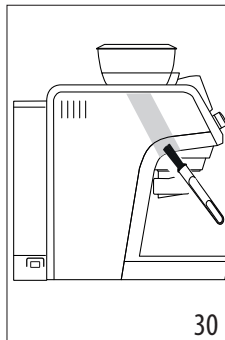

30



31

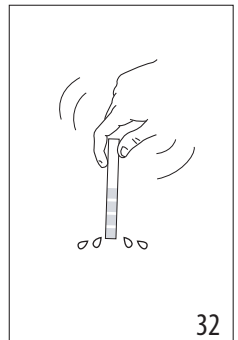

32

Prije uporabe uređaja uvijek pročitajte sigurnosna upozorenja.

## 1. OPIS

### 1.1 Opis uređaja - A

- A1. Glavna sklopka ON/OFF (uključeno/isključeno)
- A2. Selektor razine mljevenja
- A3. Spremnik zrna kave
- A4. Poklopac spremnika zrna
- A5. Vrata spremnika dodatne opreme
- A6. Poklopac spremnika za vodu
- A7. Spremnik za vodu
- A8. Kabel za napajanje
- A9. Cijev za paru
- A10. Izljev kave
- A11. Mlaznica za vruću vodu
- A12. Kucište držača filtera za mljevenje
- A13. Izlaz mlina za kavu
- A14. Držač malih šalice
- A15. Rešetka za male šalice
- A16. Rešetka za šalice
- A17. Držač rešetke za šalice
- A18. Indikator razine vode u sabirnici kapljica
- A19. Posuda za prikupljanje kondenzata

### 1.2 Opis upravljačke ploče - B

- B1. Manometar
- B2. Pokazatelj „nedostatak vode“
- B3. Pokazatelj „deklarifikatora“
- B4. Gumb za podešavanje količine mljevene kave
- B5. Tipka za odabir 1 ili 2 šalice (za korištenje odgovarajućeg filtera za kavu)
- B6. Tipka „OK“: za ispuštanje napitka/za potvrdu
- B7. Tipka "temperatura kave"
- B8. Gumb izbornika funkcija
  - Hladni napitak
  - Espresso
  - Americano
  - Hot Water (Vruća voda)
  - Uklanjanje kamenca
- B9. Tipka "para": za ispuštanje pare

### 1.3 Opis dodatnog pribora - C

- C1. Nosač filtera
- C2. Lijevak za doziranje (Vodič za doziranje i prešanje)
- C3. Filtar 1 šalice
- C4. Filtar 2 šalice
- C5. Reaktivna traka „test ukupne tvrdoće“
- C6. Sredstvo za uklanjanje kamenca
- C7. Softballs (\* samo kod nekih modela)
- C8. Vrč za mljeko
- C9. Četka za čišćenje

C10. Igla za čišćenje parne cijevi

C11. Pritiskač

C12. Podloga za prešanje (\* samo kod nekih modela)

### 1.4 Pribor čišćenje koji nije uključen, ali ga proizvođač preporučuje

Za više informacija posjetite Delonghi.com.

 **Deteržent**  
EAN: 8004399333307

## 2. PRIPREMA APARATA

Operite sve dodatke s toplom vodom i deteržentom za posuđe, zatim postupite na slijedeći način:

1. Vratite u aparat sabirnicu kapljica (A19) zajedno s rešetkom za šalice (A16) i odgovarajućom podrškom (A17) (sl. 1);
2. Izvadite spremnik vode (A7) (sl. 2) i napunite ga svježom vodom pazeci da ne prekoračite MAX razinu (sl. 3).
3. Umetnite spremnik za vodu.

**Pozornost:** Nikada nemojte pokretati uređaj bez vode u spremniku ili bez spremnika.

**Zabilješka:** Preporučljivo je prilagoditi tvrdoću vode što je prije moguće slijedeći postupak u poglavlju "8. Izbornik postavki".

## 3. PRVO POKRETANJE APARATA

1. Utaknite utikač u utičnicu. Pritisnite glavnu sklopku (A1) (sl. 4).
  2. Postavite ispod mlaznice vruće vode (A11) spremnik minimalnog kapaciteta od 100 ml (sl. 5).
  3. Pritisnite tipku OK (B6) (sl. 6): isporuka počinje i zaustavlja se automatski. Ispraznite spremnik.
- Prije uporabe stroja, potrebno je isprati unutarnje krugove stroja. Postupite na slijedeći način:
4. Postavite filter za kavu (C3) ili (C4) u nosač filtera (C1).
  5. Zakačite nosač filtera (C1) s filtrom na uređaj: da biste ga pravilno zakačili, poravnajte ručicu držača filtera sa simbolom „INSERT“ (sl. 7) i okrenite gumb prema desno sve dok ne dođe u položaj „CLOSE“.
  6. Stavite posudu ispod držača filtera i cijevi za ispuštanje pare (A9).
  7. Pritisnite tipku OK (B6): počinje ispuštanje.
  8. Nakon ispuštanja, pritisnite tipku za paru (B9) (sl. 8) i ispuštajte paru nekoliko sekundi kako bi se isprao krug pare: za optimalnu isporuku pare preporučuje se ponoviti ovu operaciju 3 ili 4 puta. To omogućuje uklanjanje vode iz cijevi prije ispuštanja pare.

Uređaj je sada spreman za rad.

**Zabilješka:** ispiranje unutarnjih krugova se preporučuje u slučaju dužeg ne rabljenja uređaja.

Pri prvom korištenju treba pripremiti 4-5 kava prije nego što aparat da zadovoljavajući rezultat: obratite posebnu pozornost na količinu mljevene kave u filtru ((C3) ili (C4)) (vidi upute u stavku "4.1 Faza 1 - Mljevenje (grinding)").

Postupite kako je opisano u poglavlju „Savršena doza“.

## 4. PRIPREMANJE KAVE

### 4.1 Faza 1 - Mljevenje (grinding)

1. Stavite zrna u spremnik zrna kave (A3) (sl. 9). Preporučljivo je sipati samo zrna potrebna za pripremu: na taj ćete način uvijek koristiti svježu.
2. Tvornička postavka stupnja mljevenja je 5 (srednje mljevenje). Ako rezultat nije zadovoljavajući, promijenite postavku prema osobnom ukusu i vrsti kave (postavka uvijek mora biti provedena kada mlin za kavu) (sl. 10).

**Zabilješka:** *Za većinu kava preporučuje se podešavanje mljevenja između 3 i 6. Odabirom mljevenja 1 ili 2 dobiva se vrlo fino mljevenje koja treba koristiti samo s veoma određenom kavom (lagano pržena) ili kada primijetite kakvoću kave koja nije optimalna i nastala je zbog istrošenosti mlinaca (pregrubo mljevenje).*

3. Umetnite jedan od filtera za kavu (C3) ili (C4) u držač filtra (C1). Pritisnite tipku  (B5) za odabir pripreme 1 ili 2 šalice: s ovim odabirom, isporučena količina espressa također se udvostručuje.
4. Podesite ručicu za odabir količine (B4) počevši od minimalnog položaja (sl. 11).

Prilikom prve uporabe, ostavite ručicu u položaju Min. U početku je normalno napraviti nekoliko pokušaja prije nego što pronađete optimalnu postavku. Predlažemo da počnete s tvorničkim vrijednostima, a zatim ih po potrebi izmijenite sljedeći prijedloge dane u stavku "Podesite količinu mljevene kave u filtru".

5. Zakačite lijevak za doziranje (C2) na držač filtra: 1 pritisnite; 2 okrenite dok se ne zaključa (sl. 12).
6. Umetnite držač filtra u izlaz mlinca za kavu (A13) (sl. 13).
7. Pritisnite držač filtra dok ne čujete "klik" (sl. 14), a zatim otpustite: mljevenje počinje i automatski se zaustavlja.

**Zabilješka:** *Ako želite ručno zaustaviti mljevenje, jednostavno ponovno pritisnite držač filtra (sve dok ne čujete klik).*

### Podesite količinu mljevene kave u filtru

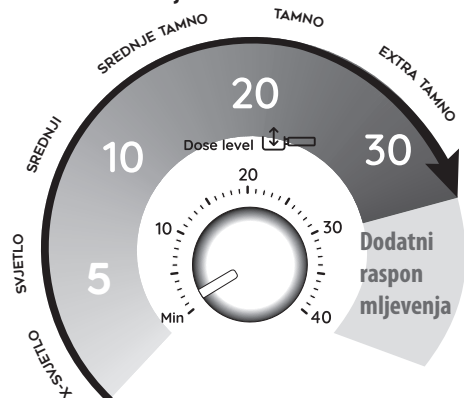

Svaka sorta zrna kave daje različite rezultate tijekom mljevenja i zbog toga prilagodba doze zahtijeva posebnu pažnju na početku. Ova ilustracija daje naznake kako prilagoditi dozu na temelju boje prženja: treba ih smatrati polazištem, ali mogu varirati ovisno o sastavu zrna kave.

1. Postavite dozu (da biste došli do povišene oznake unutar filtera za kavu) počevši od minimalnog položaja. Brojevi na ručici su zgodna referenca koju trebate primijetiti nakon što imate savršenu dozu u filtru. Brojevi ne odgovaraju postavkama mljevenja, mjernim jedinicama (gr / oz) ili vremenu mljevenja.
2. Imajući na umu boju prženja vaše kave, polako okrenite ručicu.

### 4.2 Faza 2 - Prešanje (tamping)

1. Nakon mljevenja, uklonite držač filtra (sl. 15).
2. Udarajte lijevak za doziranje (C2) da izravnate mljevenu kavu.
3. (Samo neki modeli): postavite držač filtra u njegovo sjedište na podmetaču za prešanje (C12) (sl. 16).
4. Pritisnite kavu odgovarajućim pritiskačem (C11) (sl. 17).
5. Uklonite lijevak za doziranje okretanjem u smjeru suprotnom od kazaljke na satu i povlačenjem prema gore (sl. 18) i provjerite je li doza ispravna (vidi stavak „Savršena doza“).
6. Zakačite držač filtra za dozator kave (A10) (sl. 19).

**Zabilješka:** *Ako nakon prešanja ostane malo ostataka kave na rubovima filtra, to ni na koji način ne utječe na kvalitetu isporuke, a time i na konačni rezultat.*

### „Savršena doza“

- Filtri za kavu iznutra imaju podignutu liniju: savršena doza odgovara ovoj podignutoj liniji;



- Provjerite je li kava na razini nakon prešanja. Možda će biti potrebno nekoliko puta podesite ručicu (B4) prije postizanja savršene doze.
- Ako je kava pretjerano ili premalo ekstrahirana i doza je unutar savršene doze, prilagodite finije ili grublje mljevenje (vidi "4.1 Faza 1 - Mljevenje (grinding)"). Ako je kava pretjerano ekstrahirana (prespora isporuka), mljevenje mora biti grublje. Ako je kava premalo ekstrahirana (prebrza isporuka), mljevenje mora biti finije.

### 4.3 Faza 3 - Isporuka (brewing)









1. Odaberite temperaturu (sl. 20) (vidi "Temperatura za pripremu kave").

2. Odaberite željeni napitak (sl. 21). Ako je napitak programiran (pogledajte poglavlje "7. Programiranje duljine napitaka"), svjetlo za piće kratko treperi.
3. Pritisnite OK (B6) za početak isporuke (sl. 22) (pred-infuzija i infuzija). Isporuka kave zaustavlja se automatski.

### Temperatura za pripremu kave

Temperatura vode kontrolira se tijekom cijelog postupka pripreme kako bi se osigurala stabilnost tijekom faze isporuke. Uređaj Specialista Arte nudi 3 temperature infuzije\* koje odgovaraju rasponu između 92 °C i 96 °C.

Ovisno o sorti i prženju zrna kave, preporučuje se drugačija temperatura: zrno Robusta zahtijeva nisku temperaturu; zrno Arabica zahtijeva visoku temperaturu. Isto vrijedi i za tamno pržena zrna ili svježje pržena zrna.

Razina temperature	Odgovarajući pokazatelj	Razina prženja
MIN	  	Tamna
SRED	  	Srednje-tamna
MAKS	  	Svjetlo - srednje

\* Ova se temperatura odnosi na vodu u termobloku. Stoga se razlikuje od temperature napitka u šalici ili od temperature izmjerene kada napitak napusti ispuste držača filtra.

## 5. PRIPREMA COLD BREW NAPITKA



Cold Extraction Technology (tehnologija hladne ekstrakcije) je priprema kave pomoću hladne vode ili vode sobne temperature. Da bi se izvukla svojstva zrna kave, umjesto topline koristi se duže vrijeme infuzije.

Postupite na slijedeći način:

1. Odaberite Cold Brew  (sl. 23). Svjetlo tipke OK svijetli plavo;
2. Preporučljivo je, ako je krug za kavu hladan, nastaviti ispuštanje prazan: zatim stavite posudu ispod ispusta za kavu (A10) i pritisnite OK; ponovno pritisnite OK nakon nekoliko sekundi za zaustavljanje ispuštanja;

3. Uklonite i ispraznite spremnik i pričvrstite držač filtra, sa savršenom dozom, na dozator kave;
4. Pripremite čašu s 2-3 kockice leda i stavite je ispod ispusta za kavu (sl. 24);
5. Pritisnite OK (svjetli plavo): počinje ispuštanje.
6. Doziranje se automatski prekida.

### Zabilješka:

- Cold Extraction (hladna ekstrakcija) je tehnologija ekstrakcije bez tlaka: zbog toga se manometar ne okreće tijekom ispuštanja.
- Za Cold Brew preporuča se odabrati stupanj mljevenja između 4 i 6.
- Provjerite je li voda u spremniku svježja. Ako je voda stara nekoliko dana, ispraznite i temeljito isperite spremnik za vodu. Spremnik za vodu uvijek održavajte čistim.

## 6. PRIPREMA NAPITAKA S MLIJEKOM

### 6.1 Pjenjenje mlijeka

1. Stavite u vrč za mlijeko (C8) količinu mlijeka koje želite zagrijati/pjeniti, imajući na umu da se volumen mlijeka povećava 2 do 3 puta (sl. 25). Kako bi dobili još gušću i homogeniju pjenu, preporučuje se koristiti punomasno kravlje mlijeko na temperaturi hladnjaka (oko 5 °C).

## My Latte Art

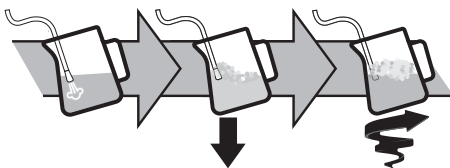

2. Stavite vrč ispod cijevi za paru i pritisnite tipku za paru (B9) (sl. 26).
3. Za pjenjenje mlijeka, postavite cijev za ispuštanje pare (A9) na površinu mlijeka: na taj način zrak se miješa s mlijekom i parom.
4. Držite mlaznicu za paru na površini, pazite da ne uhvati previše zraka, stvarajući prevelike mjehure.
5. Uronite cijev za paru ispod površine mlijeka: to stvara vrtlog. Kad se postigne željena temperatura, ponovo pritisnite tipku za paru i pričekaite da se dovod pare potpuno zaustavi prije uklanjanja vrča za mlijeko.

### Barmen preporučuje:

- **Svježje mlijeko je najbolje.** Uvijek koristite svježje mlijeko na temperaturi hladnjaka.
- Za najbolje rezultate poželjno je vrč za mlijeko uvijek staviti u hladnjak.



- Punomasno mlijeko osigurava izvrsne rezultate. Rezultat i tekstura pjene razlikuju se ovisno o korištenom kravljem mlijeku ili biljnim napicima.
- Nakon pjenjenja mlijeka, uklonite mjehuriće lagano okrećući vrč za mlijeko.

### Čišćenje cijevi za paru



1. Nakon svake uporabe krpom uklonite ostatke mlijeka s dozatora za paru (sl. 27). Za dubinsko čišćenje preporučljivo je koristiti Eco MultiClean: osigurava higijenu uklanjanjem mliječnih bjelanchevina i masti, a može se koristiti za čišćenje cijelog stroja.
2. Ispuštajte paru nekoliko sekundi da dobro očistite dozator (sl. 8).
3. Pričekajte da se dozator ohladi: kako biste održali učinkovitost dozatora tijekom vremena, koristite iglu za čišćenje (C10) kako biste otvor zadržali slobodnom (sl. 28).





## 7. PROGRAMIRANJE DULJINE NAPITAKA

1. Pripremite uređaj za doziranje 1 ili 2 šalice napitka koji želite pripremiti, dok ne zakačite držač filtra (C1) zajedno s filtrom (C3) ili (C4) i mljevenom kavom.
2. Okrenite ručicu (B8) za odabir napitka koji želite programirati.
3. Držite tipku OK (B6) pritisnutu najmanje 3 sekunde, dok lampica koja se odnosi na odabrani napitak ne počne treperiti kako bi potvrdila da ste u načinu programiranja.
4. Kada se postigne željena količina, ponovno pritisnite OK: količina je programirana.







### Zabilješka:



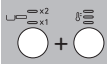
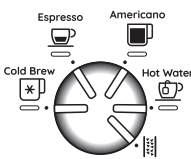





- *Mogu se programirati napitci, ali ne i isporuka pare.*
- *Programiranjem se mijenjaju količine napitka, ali ne i mljevene kave.*
- *Kada je odabrano programirano piće, odgovarajuća lampica kratko treperi.*
- *Napitci „X2” mogu se programirati zasebno.*

Recept za kavu	Tvornička količina	Količina koja se može programirati
Cold Brew 	≈110 ml	od ≈ 90 do ≈130 ml
Cold Brew  X2	≈180 ml	od ≈ 160 do ≈ 220 ml
Espresso 	≈35 ml	od ≈15 do ≈90 ml

Recept za kavu	Tvornička količina	Količina koja se može programirati
Espresso  X2	≈70 ml	od ≈30 do ≈180 ml
Americano 	≈120 ml	<ul style="list-style-type: none"> <li>• espresso: od ≈15 do ≈90 ml</li> <li>• voda: od ≈25 do ≈150 ml</li> </ul>
Americano  X2	≈240 ml	<ul style="list-style-type: none"> <li>• espresso: od ≈30 do ≈180 ml</li> <li>• voda: od ≈50 do ≈240 ml</li> </ul>
Hot water 	≈250 ml	od ≈65 do ≈300ml

## 8. IZBORNİK POSTAVKI

1. Uđite u izbornik:			
Pritisnite istovremeno 3 sekundi			
2. Odaberite postavku koju želite prilagoditi			
			
Odgovarajuća postavka	Okrenite na	Pritisnite	Pritisnite ponovno za promjenu postavke
Statistika (korisne informacije za pomoć)	Cold Brew 		Vedi stav. "15.1 Statistics (Statistika)"
Pauza prije infuzije	Espresso 	Svjetli svjetlo koje se odnosi na trenutno odabranu postavku	 ➔ <b>Ne</b>
			 ➔ <b>1 s</b>
			 ➔ <b>2 s</b>
➔			

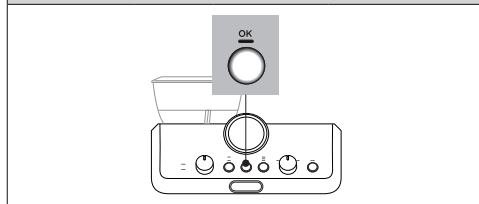

Dodatno podešavanje mljevenja	Americano 	Svijetli svjetlo koje se odnosi na trenutno odabranu postavku	 → <b>1. raspon</b>
			 → <b>2. raspon</b>
Automatsko isključivanje	Hot water 	Svijetli svjetlo koje se odnosi na trenutno odabranu postavku	 → <b>9 minuta</b>
			 → <b>1,5 sati</b>
			 → <b>3 sata</b>
Tvrdoća vode		Svijetli svjetlo koje se odnosi na trenutno odabranu postavku	 → <b>meka</b>
			 → <b>srednja</b>
			 → <b>tvrda /vrlo tvrda</b>

### 3. Spremite nove postavke pritiskom na OK (B6)

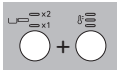

**Zabilješka:** Uređaj automatski izlazi iz izbornika postavki nakon 30 sekundi neaktivnosti.

#### 8.1 Vraćanje na tvorničke postavke

<b>1. Uđite u izbornik:</b>	
Pritisnite istovremeno 3 sekundi	
<b>2. Resetiranje na tvorničke vrijednosti</b>	
Držite pritisnutu tipku za paru (B9) 3 sekunde.	

Pokazatelj OK (B6) kratko treperi kako bi potvrdila resetiranje.









## 9. ČIŠĆENJE UREĐAJA

### Pozor!

- Za čišćenje aparata, ne koristite otapala, abrazivna sredstva niti alkohol.
- Za uklanjanje naslaga i taloga kave ne koristite metalne predmete jer mogu oštetiti metalne ili plastične površine.
- Za periode nekorištenja dulje od jednog tjedna preporuča se prije, uporabe stroja, vršenje ispiranja.

### Opasnost!

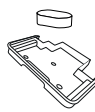
- Tijekom čišćenja, uređaj nikada ne uranjajte u vodu: radi se o električnom uređaju.
- Prije bilo kojeg postupka čišćenja vanjskih dijelova uređaja, isključite uređaj, iskopčajte utikač iz utičnice i ostavite uređaj da se ohladi.

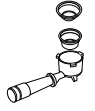
					
	×	✓	✓	×	×
	✓	×	×	✓	✓
	×	✓	✓	✓	✓
	×	×	×	✓	✓
	×	×	✓	×	×
	×	×	×	✓	✓

## 10. ČIŠĆENJE MLINCA ZA KAVU

1. Očistite područje spojnice četkom (C9) (sl. 29).
2. Pomoću četke očistite otvor za kavu (sl. 30).

## Učinkovito mljevenje







Tijekom vremena mlinovi su podložni trošenju. Iz tog razloga, kako vrijeme prolazi, za postizanje savršene doze potrebno je okretati ručicu (B4) prema većim brojevima. Kada ste na postavci između 30 i 40, vrijeme je da postavite dodatni raspon mljevenja (pogledajte poglavlje "8. Izbornik postavki" - "Dodatni raspon mljevenja").

Kada se količina mljevene kave i dalje smanjuje, obratite se servisnom centru za zamjenu mlinova: ponovno podesite mlin za kavu ulaskom u izbornik postavki i odaberite prvi raspon dodatne prilagodbe mljevenja. Zatim okrenite ručicu za podešavanje količine (B4) u položaj Min i prilagodite dozu kao pri prvoj upotrebi (vidi „Savršena doza“).

## 11. TVRDOĆA VODE

Pokazatelj  (B3) za uklanjanje kamenca se uključuje nakon određenog perioda rada koji se određuje na osnovu tvrdoće vode. Moguće je programirati stroj na temelju stvarne tvrdoće vode koja se koristi u različitim regijama, čime se postupak uklanjanja kamenca čini rjeđim (vidi poglavlje "8. Izbornik postavki").

1. Izvadite iz pakiranja reaktivnu traku „TOTAL HARDNESS TEST“ (Ukupna tvrdoća vode) (C5).
2. Potpuno uronite traku u čašu vode na otprilike sekundu (sl. 31).
3. Izvadite traku iz vode i lagano je protresite (sl. 32).

Rezultat ispitivanja tvrdoće vode	Tipka (B7)	Razina
		1 meko voda
		2 srednja voda
		3 tvrda ili vrlo tvrda voda

4. Postavite uređaj, kako je navedeno u poglavlju "8. Izbornik postavki".

## 12. KAKO KORISTITI SOFTBALLS (SAMO NEKI MODELI)

Softballs (C7) je inovativan sustav koji produžuje životni vijek stroja, bez mijenjanja kvalitete vode, osiguravajući isporuku kreme i aromatične kave. Da biste optimizirali učinkovitost, prije upotrebe ostavite Softballe u vodi cijelu noć.

1. Izvadite paket Softballsa iz pakiranja (sl. 33).

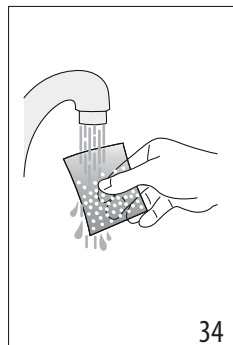
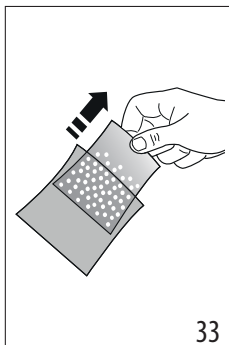

2. Isperite paket Softballs tekućom vodom (sl. 34).
3. Uronite vrećicu u spremnik za vodu (A7) (sl. 35).
4. Zamijenite vrećicu Softballs-a svaka 3 mjeseca (sl. 36).

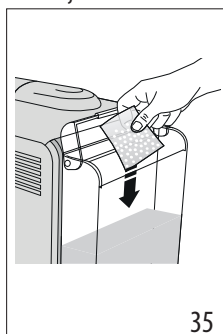



## 13. UKLANJANJE KAMENCA



### Pozornost!

- Prije uporabe uvijek pročitajte upute i oznake sredstva za uklanjanje kamenca (C6) navedene na pakiranju.
- Preporučuje se isključiva uporaba sredstva za uklanjanje kamenca De'Longhi. Uporaba neodgovarajućih sredstava za uklanjanje kamenca, kao i redovito provođenje uklanjanja kamenca, može dovesti do pojave nedostataka koji nisu obuhvaćeni jamstvom proizvođača.
- Sredstvo za uklanjanje kamenca može oštetiti osjetljive površine. Ako se proizvod slučajno prolje, odmah ga osušite.

Za uklanjanje kamenca	
Sredstvo za uklanjanje kamenca	Sredstvo za uklanjanje kamenca De'Longhi
Spremnik	Zapremina 2 litre
Vrijeme	~40min

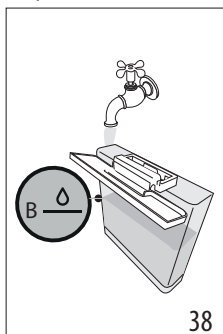
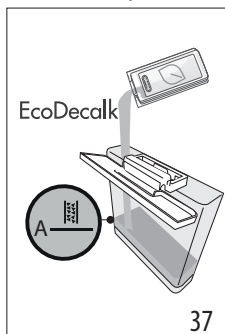
1. Vrijeme je za uklanjanje kamenca kada se upali svjetlo  (B3). Uklanjanje kamenca može se započeti u bilo kojem trenutku.
2. Uklonite i ispraznite sabirnicu kapljica (A19), a zatim je ponovno umetnite.
3. Ispraznite spremnik za vodu (A7). (Ako su prisutne, izvadite Softballs i stavite ih u čašu vode dok ne budete spremni za ponovno umetanje nakon završetka uklanjanja kamenca)
4. Stavite u spremnik za vodu (C6) sredstvo za uklanjanje kamenca do razine  A (što odgovara pakiranju od 100 ml) utisnute na unutrašnjosti spremnika) (sl. 37).
5. Dodajte vodu (1 litru) dok se ne postigne razina  B (sl. 38). Vratite spremnik za vodu u aparat.



6. Okrenite ručicu (B8) na  (sl. 39): pokazatelj OK svijetli i pokazatelj  treperi.

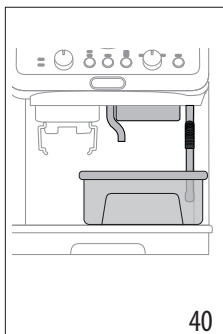
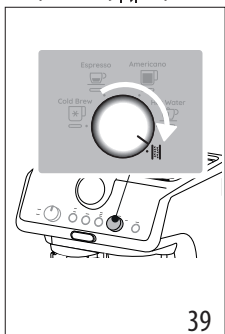



7. Pazite da držač filtra (C1) nije zakačen i stavite posudu ispod izljeva za kavu (A10), vruću vodu (A11) i ispod cijevi za paru (A9) (sl. 40).
8. Držite pritisnutu tipku OK (B6) najmanje 3 sekunde: lampica OK treperi.
9. Program za uklanjanje kamenca se pokreće i tekućina za uklanjanje kamenca izlazi iz ispusta. Program za uklanjanje kamenca automatski izvodi cijeli niz ispiranja kako bi se

uklonio kamenac iz uređaja, sve dok se spremnik u cijelosti ne isprazni.

Isporuka se zaustavlja i lampica OK postaje plave boje. Stoga je potrebno nastaviti s ciklusom ispiranja:

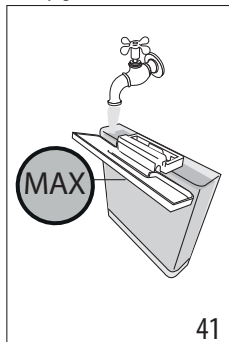
10. Ispraznite spremnik koji se koristi za skupljanje tekućine za uklanjanje kamenca i spremite ga ispod spremnika.
11. Izvadite spremnik za vodu, ispraznite ga od ostataka otopine za uklanjanje kamenca, isperite ga pod tekućom vodom i napunite ga do MAX razine (sl. 41). Zatim ponovno umetnite spremnik u njegovo ležište.



























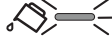





12. Pritisnite tipku OK: započijne ispiranje.
13. Nakon dovršetka ispiranja, doziranje se zaustavlja: lampica  treperi crveno i svjetlo OK se gasi.
14. Ispraznite spremnik za prikupljanje vode ispiranja.
15. Uklonite i ispraznite sabirnicu kapljica (A19), a zatim je ponovno umetnite.
16. Izvadite i napunite spremnik svježom vodom, a zatim ga ponovno umetnite. (Ako su prisutne, isperite Softballs tekućom vodom i vratite ih u spremnik).
17. Okrenite ručicu za odabir funkcija (B8) na jedan od napitaka. Sada je aparat spreman za rad.

**Zabilješka:**

- Ciklus uklanjanja kamenca možete započeti u bilo kojem trenutku (čak i ako indikatorna lampica još nije upaljena).
- Ako je uklanjanje kamenca započelo greškom, pritisnite tipku OK na 10 sekundi; ispiranje se ne može prekinuti.

## 14. ZNAČENJE SVJETALA

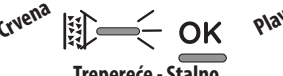
POKAZATELJI	ZNAČENJE POKAZATELJA	POSTUPAK
Svi pokazatelji kratko trepere	Uključivanje aparata	Autodijagnostika
 <b>Stalno</b>	Ovo je prvo uključivanje aparata i mora se napuniti vodeni krug	Postupite kako je opisano u pog. "3. Prvo pokretanje aparata"
 <b>Treperće</b>	Stroj se zagrijava	Pričekajte dok se ne postigne idealna temperatura pripremanja
<b>Bijela</b>  <b>Stalno</b> +     <b>Stalno</b> (Svjetla  i  pokazuju odgovarajuće odabire)	Aparat je spreman za ispuštanje	Pripremite aparat i nastavite s pripremom napitka
<b>Plava</b>  <b>Stalno</b> +     <b>Stalno</b> (Svjetlo  pokazuje odabir u tijeku)	Aparat je spreman za ispuštanje	Pripremite aparat i nastavite s pripremom napitka
 <b>Stalno</b>	U spremniku (A7) nema dovoljno vode ili spremnik za vodu nije pravilno umetnut	Napunite spremnik ili uklonite i ponovno umetnite spremnik
 <b>Treperće</b>	Želite nastaviti s točenjem pića, ali spremnik za vodu (A7) je prazan	Napunite spremnik za vodu
	Mljevenje je prefino te kava izlazi preporo ili uopće ne izlazi	Uklonite držač filtera (C1), ponovite radnje kako biste skuhalu kavu imajući na umu oznake u stav. "4.1 Faza 1 - Mljevenje (grinding)" i "4.2 Faza 2 - Prešanje (tamping)"
	Filter za kavu (C3) ili (C4) je začepljen	Isperite filtre pod mlazom vode
	Spremnik (A7) je loše postavljen i odgovarajući ventili nisu otvoreni	Lagano pritisnite spremnik tako da otvorite ventile
	Kamenac unutar hidrauličnog kruga	Izvršite čišćenje od kamenca kako je opisano u pog. "13. Uklanjanje kamenca"
  x2  <b>x1 Stalno</b>	Odabrano je pripremanje za 1 šalicu	Sva priprema (od mljevenja do točenja) je postavljena za pripremu 1 šalice
 <b>x2 Stalno</b>  x1	Odabrano je pripremanje za 2 šalice	Sva priprema (od mljevenja do točenja) je postavljena za pripremu 2 šalice
→		

POKAZATELJI	ZNAČENJE POKAZATELJA	POSTUPAK
 <p>MIN MED MAX <b>Stalno</b></p>	<p>Odaberite jednu od dostupnih temperatura</p>	<p>Vidi "Temperatura za pripremu kave"</p>
 <p><b>Treperće</b></p>	<p>Opći alarm</p>	<p>Isključite stroj, pričekajte 10 minuta prije nego ga ponovno uključite. Ako se problem nastavi, obratite se servisnom centru.</p>
 <p><b>Treperće</b></p>	<p>Funkcija pare je odabrana i u tijeku</p>	<p>Nakon nekoliko sekundi stroj nastavlja s isporukom pare</p>
 <p><b>Stalno - crveno</b></p>	<p>Potrebno je izvršiti uklanjanje kamenca</p>	<p>Izvršite uklanjanje kamenca kao što je navedeno u pog. "13. Uklanjanje kamenca"</p>
 <p><b>Treperće - Stalno</b></p>	<p>Odabrano je uklanjanje kamenca</p>	<p>Pritisnite OK za početak uklanjanja kamenca ili okrenite ručicu na jedan od napitaka</p>
 <p><b>Treperće</b></p>	<p>Uklanjanje kamenca se nastavlja: stroj ispušta otopinu za uklanjanje kamenca</p>	<p>Nastavite dovršavanjem ciklusa uklanjanja kamenca (vidi "13. Uklanjanje kamenca")</p>
 <p><b>Treperće - Stalno</b></p>	<p>Završena je prva faza ciklusa uklanjanja kamenca: sada je potrebno nastaviti s fazom ispiranja</p>	<p>Pritisnite OK za početak ispiranja.</p>
 <p><b>Treperće</b></p>	<p>Stroj nastavlja s fazom ispiranja kako bi dovršio ciklus uklanjanja kamenca</p>	<p>Nastavite dovršavanjem ciklusa uklanjanja kamenca (vidi "13. Uklanjanje kamenca")</p>

## 15. AKO NEŠTO NE RADI



PROBLEM	UZROK	RJEŠENJE
U sabirnica kapljica je prisutna voda (A19)	To je dio normalnog rada unutarnjih krugova stroja	Redovito praznite i čistite sabirnicu kapljica
Espresso kava više ne izlazi	Nema dovoljno vode u spremniku (A7)	Napunite spremnik
	Žaruljica <b>OK</b> (B6) svijetli kako bi označila da je krug za kavu ili paru prazan	Pritisnite tipku koja odgovara pokazatelju <b>OK</b> za punjenje kruga
	Filtar (C3) ili (C4) je začepljen	Isperite filtre pod mlazom vode
	Mljevenje je previše fino	Podesite dozu i razinu mljevenja
	Spremnik (A7) je loše postavljen, te ventili na njegovom dnu se ne otvara	Lagano pritisnite spremnik tako da otvorite ventile na njegovom dnu
	Kamenac unutar hidrauličnog kruga	Izvršite čišćenje od kamenca kako je opisano u pog. "13. Uklanjanje kamenca"
Nosač filtra (C1) se ne kvači na uređaj	Mljevena kava je nije prešana ili je previše prešana	Ponovite korak 1 (poglavlje "4. Pripremanje kave") koristeći manju količinu kave. Ako koristite filtara za 1 šalicu, provjerite je li svjetlo 1X uključeno (B5).
Espresso kava kapa sa rubova nosača filtra (C1) umjesto iz rupica	Držač filtra nije pravilno pričvršćen	Pravilno pričvrstite držač filtra (sl. 19)
	Brtva izljeva za kavu izgubila je elastičnost ili je prljava	Obratite se servisnom centru za zamjenu
	Filtar (C3) ili (C4) je začepljen	<ul style="list-style-type: none"> <li>Isperite filtre pod mlazom vode</li> <li>Podesite postavke mljevenja</li> </ul>
Pjena kave je blijeda (kava brzo izlazi)	Potrebno je pregledati postavke uređaja	Pogledajte upute u stavku "„Savršena doza“"
Pjena kave je tamna (kava sporo izlazi)	Potrebno je pregledati postavke uređaja	Pogledajte upute u stavku "„Savršena doza“"
Kava je hladna	Isporučen je Cold Brew	Kada lampica OK svijetli plavo, odabrana je tehnologija Cold Brew
Cold Brew napitak je vruć	Prije ispuštanja Cold Brew napitka pripremljen je topli napitak	Prije pripreme napitka, preporučujemo ispuštanje "Cold Brew" na prazno nekoliko sekundi kako biste ohladili krug kave
	Voda u spremniku nije svježija	Ispraznite spremnik za vodu i napunite ga svježom vodom
	U čaši nema leda	Stavite 3-4 kockice leda prema preporuci za pripremu Cold Brew napitka
Na kraju uklanjanja kamenca, uređaj zahtijeva još jedno ispiranje	Za vrijeme ciklusa ispiranja, spremnik (A7) nije napunjen do MAX razine	Ponovite ispiranje (vidi pogl. "13. Uklanjanje kamenca")
		→



PROBLEM	UZROK	RJEŠENJE
Uređaj ne melje kavu	Unutar mlinca za kavu nalazi se strano tijelo	Okrenite birač (A2) u položaj 8 i usisavačem uklonite sve zrna dok se spremnik zrna kave ne isprazni i očisti (A3). Ako se problem nastavi, obratite se servisnom centru
Ako želite promijeniti kvalitetu kave		<ul style="list-style-type: none"> <li>Preporučljivo je u spremnik zrna kave za zrno (A3) staviti samo onu količinu zrna koja će se koristiti</li> <li>Da biste ispraznili spremnik zrna kave, usisajte sadržaj usisavačem ili sameljite sva zrna koja se nalazi dok se potpuno ne isprazne.</li> <li>Stavite novu kvalitetu kave u zrnu</li> <li>Ako se prilikom mljevenja kave ne postigne „savršena doza“, postupite kao pri prvoj upotrebi</li> </ul>
Nakon mljevenja, filtar za kavu (C3) ili (C4) je prazan	Žljeb za kavu mlina za kavu je začepljen	Provedite čišćenje kako je navedeno u pog. "10. Čišćenje mlinca za kavu"
Nakon mljevenja, količina kave u prahu u filtru (C3) ili (C4) ne dostiže „savršenu dozu“	Potrebno je podesiti količinu mljevene kave	Podesite količinu pomoću odgovarajućeg gumba (B4), slijedeći oznake u stav. "Savršena doza". Ako je gumb već u maksimalnom položaju, nastavite kako je navedeno u odjeljku "8. Izbornik postavki" - "Dodatno podešavanje mljevenja"
	Koristi se filtar za 2 šalice (C4)	Provjerite je li svjetlo 2X uključeno
	Vremenom, mlinovi su podložni trošenju	Obratite se ovlaštenom servisu

## 15.1 Statistics (Statistika)







Statistika stroja korisna je u slučaju pomoći. Postupite na sljedeći način:

- Pristupite izborniku pritiskom na tipke (B5) i (B7) istovremeno na 3 sekunde;
- Okrenite ručicu (B8) za odabir "Cold Brew" napitka;
- Pritisnite tipku za temperaturu (B7);
- Nakon što pristupite izborniku postavki, odaberite željene podatke okretanjem ručice za odabir kao što je prikazano u sljedećoj tablici:





Položaj ručice	Brojač
Cold Brew 	Ukupan broj hladnih napitaka
Espresso 	Ukupan broj vrućih napitaka
...→	

Položaj ručice	Brojač
Americano 	Ukupan broj ispuštanja pare
	Ukupan broj uklanjanja kamenca

- Odgovarajući indikatori , ,  pokazuju brojeve operacija:

Indikatori na upravljačkoj ploči	Brojanje napitaka	Brojanje uklanjanja kamenca
 x2  x1 OK 	do 100	Do 1
 x2  x1 OK 	između 100 i 1000	Između 2 i 10
...→		



Indikatori na upravljačkoj ploči	Brojanje napitaka	Brojanje uklanjanja kamenca
	Između 1000 i 3000	Između 10 i 30
	Između 3000 i 6000	Između 30 i 60
	Između 6000 i 11000	Između 60 i 110
	Više od 11000	Više od 110

- Uređaj automatski izlazi iz izbornika postavki nakon 30 sekundi neaktivnosti.

**Register Now**   
[www.delonghi.com/register](http://www.delonghi.com/register)