

A készülék használata előtt mindig el kell olvasni a biztonságos használatra vonatkozó figyelmeztetéseket tartalmazó füzetet.

Ezt a készüléket gyermekek nem használhatják. A készüléket és a tápvezetékét gyermekektől távol tartsa.

1. LEÍRÁS

1.1 A készülék leírása

(3. old. - A)

- A1. Szemes kávé tartó fedele
- A2. Szemes kávé tartó
- A3. Csészertartó
- A4. Gőz szabályozógomb
- A5. Forró víz adagoló
- A6. Gőz adagoló cső
- A7. Cappuccino választó szorítógyűrű
- A8. Cappuccino készítő
- A9. Cappuccino készítő csőre
- A10. Csészertartó rács espresso kávéhoz
- A11. Csészertartó rács pohárhoz vagy mug csészéhez
- A12. Cseptálca rács
- A13. Cseptálca
- A14. A cseptálcában lévő víz szintjét mutató piros úszó
- A15. Víztartály fedél
- A16. Víztartály kiemelő fogantyú
- A17. Víztartály
- A18. Vízlágyító szűrő helye
- A19. Tápkábel csatlakozó helye
- A20. Főkapcsoló (ON/OFF)
- A21. Kazán szűrő
- A22. Kávédaráló kimenet (Tamping station)
- A23. Kávétömörítő kar

1.2 Kezelőfelület leírása

(3. old. - B)

- B1. ON/Standby gomb
- B2. Őrölt kávé mennyiségét szabályozó gomb
- B3. „X2” gomb: hogy az Easy Clean szűrőt 2 kávéhoz lehessen használni
- B4. Öblítés gomb
- B5. „OK” gomb: az ital adagolásához/jóváhagyáshoz
- B6. Forró víz adagoló gomb
- B7. „My” gomb: az italok hosszúságának egyéni ízlés szerinti beállítása
- B8. Funkcióválasztó gomb:
 - Espresso
 - Americano
 - Kávé
 - Vízköoldás

- B9. Vízköoldás jelzőfény
- B10. Gőz készen van jelzőfény
- B11. Túlmelegedés jelzőfény
- B12. Energiatakarékosság jelzőfény
- B13. Általános riasztás jelzőfény
- B14. Szemes kávé tartó üres/hiányzik a szemes kávé tartó jelzőfény
- B15. Nincs víz jelzőfény
- B16. Tömörítés jelzőfény
- B17. Manométer

1.3 A tartozékok leírása

(2. old. - C)

- C1. Szűrőtartó egység
- C2. Easy Clean szűrő 1 kávé
- C3. Easy Clean szűrő 2 kávé
- C4. Vízkeménység mérő csík "Total Hardness Test"
- C5. Vízköoldószer
- C6. Vízlágyító szűrő (*ha van)
- C7. Tápkábel
- C8. Tisztító kefe
- C9. Tejes kancsó

2. A KÉSZÜLÉK ELŐKÉSZÍTÉSE

Langyos vízzel és konyhai mosogatószerrel mossa el az összes tartozékot, majd az alábbiak szerint járjon el:

1. Helyezze be a szemes kávé tartót (A2) a kávédarálóba (1. ábr.): a tartó akkor van helyesen beillesztve, amikor a nyíl a szimbólummal  egy vonalban van és „kattanó” hang hallatszik;
2. Helyezze be a cseptálcát (A13) és a csészertartó rácsot (A11), valamint a cseptálca rácsot (A12)(2. ábr.);
3. Vegye ki a víz tartályt (A17) (3. ábr.) és tölts fel friss, tiszta vízzel, ügyeljen arra, hogy a víz ne lépje túl a MAX jelzést (4. ábr.).
4. Majd helyezze be a tartályt.

Figyelem: Soha ne indítsa be a készüléket, ha a tartályban nincs víz vagy a tartály nincs a helyén.

Megjegyzés: Tanácsos minél előbb beállítani a víz keménységét az egyéni igényeknek megfelelően a kézikönyv "12.2 Vízkeménység" fejezetében leírt eljárást követve.

3. A KÉSZÜLÉK ELSŐ BEINDÍTÁSA

1. Illessze a tápkábel csatlakozóját (C7) a készülék hátulján kialakított helyre (A19) (5. ábr.); majd illessze a villásdugót a csatlakozó aljzatba. Győződjön meg arról, hogy a készülék hátulján lévő főkapcsoló (A20) I állásban van lenyomva (6. ábr.);
2. A  jelzőfény, amely a (B6) gombra vonatkozik jelzi, hogy a hidraulikus kör feltöltéséhez vizet kell kiengedni (7. ábr.);

- Helyezzen a forró víz/gőz adagoló (A5) és a cappuccino készítő (A8) alá egy legalább 100 ml úrtartalmú edényt (8. ábr.);
- Nyomja meg a gombot (B6) a jelzőfényrel egy magasságban  (9. ábr.): kezdetét veszi az adagolás és automatikusan félbeszakad. Úrítse ki a tartót.

A gép használata előtt át kell öblíteni a gép belső hidr. köreit. Az alábbiak szerint járjon el:

- Akassza a szűrőtartó egységet (C1) a gépre: a helyes akasztáshoz állítsa egy vonalba a szűrőtartó egység karját az „INSERT” szimbólummal (10. ábr.) és forgassa a nyelet jobbra, amíg egy vonalba nem kerül el a „CLOSE” pozícióval;
- Tegyén egy edényt a szűrőtartó egység és a cappuccino készítő alá (A8) (11. ábr.);
- Nyomja meg a gombot (B4) a jelzőfényrel egy vonalban : kezdetét veszi az adagolás (12. ábr.);
- Az adagolás végén forgassa a gőz szabályozógombot (A4) (13. ábr.) és 10 másodpercen keresztül adagoljon gőzt úgy, hogy átmossa a gőzkört;
- A 7. és 8. pontban leírtakat addig ismétlje, amíg legalább 1 liter vizet adagol (a tartály kb. fele);
- Vegye ki a víztartályt (A17) (3. ábr.), öblítse át és töltsze fel friss, tiszta vízzel, ügyeljen arra, hogy a víz ne lépje túl a MAX jelzést (4. ábr.).

A készülék készen áll a használatra.

Megjegyzés: A belső körök öblítését a készülék hosszabb leállása után is ajánlott elvégezni.

Első használatkor 4-5 kávét kell lefőzni, mielőtt a készülék kielégítő eredményt produkálna: különösen figyeljen a szűrőbe tett őrölt kávé adagra ((C2) vagy (C3)) (lásd a "4.5 Szabályozza a szűrőben lévő őrölt kávé mennyiségét" bekezdésben foglalt utasításokat).

A "4. Készítse el a megfelelő adagot" fejezetben leírtak szerint járjon el.

4. KÉSZÍTSE EL A MEGFELELŐ ADAGOT

4.1 Készítse elő a kávédarálót

- Győződjön meg arról, hogy a szemes kávé tartó megfelelően lett behelyezve és a „3”-as pozícióval (14. ábr.) egy vonalba illesztve (gyári beállítás);
- Vegye ki a szemes kávé tartó fedelét (A1);
- Öntse a kívánt mennyiségű szemes kávét a tartóba (15. ábr.);
- Zárja vissza a fedelet, erősen lenyomva azt.
- Első használatkor győződjön meg arról, hogy a szabályozógomb (B2)  állásban van (gyári beállítás).

4.2 Válassza ki az őrlés finomságát

Az őrlés az adagolás során befolyással van a kifolyási sebességre, illetve a kivonat minőségére.

Az első használat alkalmával javasoljuk a gyári beállítások megtartását (közepes őrlés) (14. ábr.), majd azt követően, ha az eredmény nem kielégítő, módosíthatja a beállítást az egyéni ízlésnek és a kávé típusának megfelelően a finomabb vagy durvább őrlés irányába elmozdulva, figyelembe véve a "4.5 Szabályozza a szűrőben lévő őrölt kávé mennyiségét" fejezetben összefoglalt tanácsokat.

Figyelem:

- A kávédaráló beállítását mindig akkor kell elvégezni, amikor a kávédaráló üzemel.
- Egyszerre csak egy fokkal állítson az őrlési fokon és legalább 5 kávét főzzön le, mielőtt egy másik beállításra áll át.
- Ne vegye le a szemes kávé tartót, ha belsejében kávé szemek vannak.

4.3 Kávészűrők

A készülékhez két kávészűrő tartozik.

A (C2) szűrő aljára van nyomva a  szimbólum, mely azt jelzi, hogy 1 adag kávé készítésére alkalmas.



A (C3) szűrő aljára van nyomva a  szimbólum, mely azt jelzi, hogy 2 adag kávé készítésére alkalmas.

Mindkét szűrő belsejében fel van tüntetve a megfelelő adag kávéhoz szükséges préselt kávé ideális szintje (16. ábr.). Ha a mennyiség a jelölt szintnél kevesebb vagy több, előfordulhat, hogy az eredmény nem lesz kielégítő. A további őrlésekhez tehát állítsa be az őrlést a (B2) szabályozógombbal (lásd a "4.5 Szabályozza a szűrőben lévő őrölt kávé mennyiségét" bek.).



4.4 Kávéőrlés közvetlenül a szűrőbe

- Helyezze az őrölt kávéhoz való szűrőt a (C2) vagy (C3) szűrőtartóba (C1) (17. ábr.);
- Nyomja meg a „X2” gombot, ha 2 kávé szűrőt használja;
- Akassza a szűrőtartót a kávédaráló (A22) kimenetére, egy vonalba állítva az INSERT felirattal: majd forgassa a kart jobbra (18. ábr.). Az őrlés akkor veszi kezdetét, amikor a kar eléri a CLOSE pozíciót és automatikusan félbeszakad;

Figyelem: amikor a készülék kávét darál, egyidejűleg öblítést is lehet végezni, vagy forró vizet vagy gőzt lehet adagolni.

- Amint az őrlés befejeződött, a jelzőfény  (B16): villog: húzza a préselő kart (A23) ütközésig: a karon lévő szitanyomat az adagra kifejtett erőt jelzi () (19. ábra).
- Távolítsa el a szűrőtartó egységet balra forgatva azt.

Figyelem: az automatikusan őrölt helyes adag beállításához lásd a "4.5 Szabályozza a szűrőben lévő őrölt kávé mennyiségét" bekezdést.

Ha a kávédaráló kimenetéből eltávolítja a szűrőtartó egységet a tömörítés elvégzése nélkül, a jelzőfény  (B16) villog. A tömörítéshez forgassa a szabályozógombot (B2) állásba  a kávédaráló kiiktatásához, akassza vissza a szűrőtartót és húzza meg a kart (A23).

4.5 Szabályozza a szűrőben lévő őrölt kávé mennyiségét

Figyelem: A kávédaráló első használatakor hagyja a szabályozógombot  pozícióban (perc). Normális jelenség, ha a helyes adag kávé beállításához néhány őrlést kell végezni.

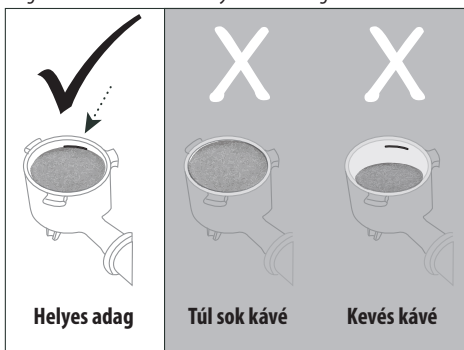

Az első őrlés után fokozatosan forgassa el a szabályozógombot (B2) a  „min” állásból indulva (lásd az alábbi ábrát), a helyes adag eléréseig, a kávé típusától függően: az ideális pozíciót az alábbi ábrán a szegmensen belül szürke szín jelöli.

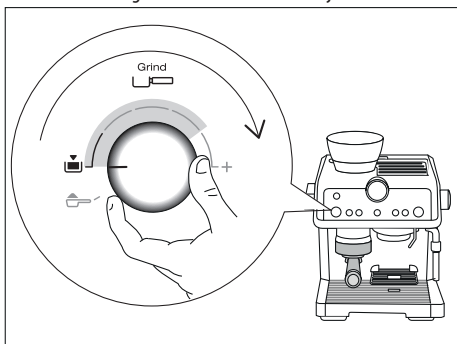

Ennek a szabályozógombnak a szabályozásával lehet az őrlést a különböző típusú kávékhoz, és idővel, a darálók fokozatos kopásához igazítani.

5. KÁVÉ ADAGOLÁS

5.1 Az ital kiválasztása

1. Addig forgassa a (B8) funkcióválasztó gombot, amíg ki nem választja a kívánt kávéét (lásd a "5.4 Kávé alapú italok" bek.).
2. Ha a 2 csésze szűrőt (C3) használja, nyomja meg a „2X” (B3) gombot.

5.2 Kávé adagolás

1. Akassza a szűrőtartó egységet (C1) a gépre: a helyes akasztás érdekében állítsa egy vonalba a szűrőtartó egység karját

az „INSERT” felirattal (10 ábr.) és forgassa el jobbra a markolatot, amíg egy vonalba nem kerül a „CLOSE” pozícióval;

2. Helyezze a csészét vagy csészéket a szűrőtartó csőrei alá;
3. Ha kis csészéket használ, engedje le a csészetartó rácsot (A10), hogy a csészét a szűrőtartó csőreihez közelítse és jobb minőségű kávékrémet kapjon (20 ábr.);
4. A megfelelő szabályozógombbal (B8) válassza ki a kívánt italt.
5. Nyomja meg a  gombot: a készülék folytatja az adagolást és automatikusan megszakítja azt.

Megjegyzés: Miközben a gép készíti a kávéét, az adagolást bármelyik pillanatban meg lehet állítani a  gomb megnyomásával. A szűrőtartó eltávolításához forgassa a szűrőtartó nyelét jobbról balra.

Égési sérülés veszélye

- A fröccsenés megakadályozása érdekében, soha ne akassza le a szűrőtartót, amíg a gép adagol és az adagolás után várjon néhány másodpercet.
- Az adagolás elmaradása esetén várjon 1 percet a szűrőtartó leakasztása előtt, majd várjon néhány percet az adagolás után.

5.3 Manométer

A manométerrel ellenőrizheti, hogy a kávé adagolása során a nyomás megfelelő-e (21 ábr.).

Az ESPRESSO adagolása során a nyomásjelző az "optimális zóna" szektorban forog, így jelzi a nyomást a kávé elkészítési szakaszában.







Bővebb információért lásd a "16. Hogyan főzzünk tökéletes kávé?" fejezetet.

Figyelem: a manométer csak a kávé alapú italok készítése során működik: ha forró vizet készít  vagy a gőz funkciót használja, a manométer jelzője nem mozdul el.

5.4 Kávé alapú italok

• ESPRESSO



Olasz eredetű ital, intenzív aromájú rövid kávé.

Kávé	Le-forrązás	Mennyiség	Szűrő	×2
	✓	1 csésze 35 ml	 	
		2 csésze 70 ml	 	

Mindig meg kell győződni arról, hogy a szűrőben lévő kávé mennyisége megfelelő legyen (lásd a "4.5 Szabályozza a szűrőben lévő őrölt kávé mennyiségét" bek.).

• KÁVÉ



Európai eredetű ital, lágy aromájú hosszú kávé.

Kávé	Le-forrálás	Mennyiség	Szűrő	x2
	X	1 csésze 70 ml	C2 	X
		2 csésze 140 ml	C3 	✓

Mindig meg kell győződni arról, hogy a szűrőben lévő kávé mennyisége megfelelő legyen (lásd a "4.5 Szabályozza a szűrőben lévő őrölt kávé mennyiségét" bek.).

• AMERIKAI

Amerikai eredetű ital, hosszú kávé. Először a kávé, majd a forró víz adagolására kerül sor közvetlenül a csészébe. Egy-szerre csak 1 csésze kávé lehet készíteni.

Kávé	Le-forrálás	Mennyiség	Szűrő	x2	
	✓	1 csésze 120 ml	C2 	X	
		JAVASOLT:			
		1 csésze 240 ml	C3 	✓	

Mindig meg kell győződni arról, hogy a szűrőben lévő kávé mennyisége megfelelő legyen (lásd a "4.5 Szabályozza a szűrőben lévő őrölt kávé mennyiségét" bek.).

6. EGYÉNI ÍZLÉS SZERINT ÁLLÍTSA BE A KÁVÉ ALAPÚ ITALOK HOSSZÚSÁGÁT A (my) (B7) GOMBBAL

- Készítse elő a gépet 1 vagy 2 csésze kávé alapú ital készítésére, akassa be a szűrőtartót (C1) a szűrővel (C2) vagy (C3) és darált kávé.
- Válassza ki a programozni kívánt kávé (B8) szabályozógombot elforgatva.
- Nyomja meg a (my) gombot: a (OK) (B5) gomb világító jelzése világít és a (my) gomb világító jelzése villog.
- Nyomja meg a (OK) gombot az adagolás indításához: a (OK) és (my) gombok villognak.

- Ha elérte az ital kívánt mennyiségét, nyomja meg ismét a (OK) gombot.
- Nyomja meg a (my) gombot az új beállítás mentéséhez: a készülék ismét használatra készen áll és a (my) gomb égve marad.

Ha nem akarja menteni az új beállítást, nyomjon meg bármelyik gombot.

Americano kávé programozása: kövesse a fent leírt eljárást mind a kávé hosszához, mind az adagolt forró víz mennyiségéhez.

Megjegyzés:



- A kávé alapú italokat lehet programozni: nem lehet programozni a gőzt és a forró vizet.
- A programozás az italok hosszúságára vonatkozik és nem az őrölt kávé mennyiségére.
- Az italokat egymástól külön is be lehet programozni „X2”.

6.1 Italok helyreállítása (my)

Az italok gyári mennyiségének helyreállítása érdekében tartsa lenyomva a (my) (B7) gombot, amíg ki nem kapcsol.

A kiválasztott ital visszaáll a gyárilag beállított mennyiségre.

7. ŐRÖLT KÁVÉT HASZNÁLJON

- Helyezze az őrölt kávéhoz való szűrőt a (C2) vagy (C3) szűrőtartóba (C1) (17 ábr.);
- Öntse az őrölt kávé adagot a szűrőbe;
- Forgassa a szabályozógombot (B2)  állásba a kávédaráló kiiktatásához;
- Akassa a szűrőtartót a kávédaráló (A22) kimenetére, egy vonalra állítva az INSERT felirattal: majd forgassa a kart jobbra (10 ábr.).
- Húzza a tömörítő kart (A23) ütközésig: a karon lévő szítanyomat jelzi a tömörítéshez kifejtett erőt () (19 ábr.).
- Távolítsa el a szűrőtartó egységet balra forgatva azt.



8. FORRÓ VÍZ ADAGOLÁS



- Válasszon csészét és tegye a megfelelő csészetartó rácsra ((A10) vagy (A11)).
- Nyomja meg a (G) (B6) gombot: a készülék forró vizet adagol az e célt szolgáló adagolóból (A5) és automatikusan félbeszakad.
- Az adagolás megszakításához nyomja meg a gombot (G).

9. HOGYAN LEHET TEJES ALAPÚ ITALOKAT KÉSZÍTENI

- Öntse a tejes kancsóba (C9) a melegíteni/habosítani kívánt tej mennyiségét, figyelembe véve, hogy a tej térfogata 2 vagy 3-szorosára fog nőni. Sűrűbb és homogénebb tejhab készítéséhez javasoljuk zsírszegény vagy félzsíros hűtő hideg tej (kb. 5° C) használatát.

2. Válassza ki a szorítógyűrű (A7) helyzetét (22 ábr.) a készítő ital alapján (lásd az alábbi táblázatot):

Javasolt pozíció	Tejes alapú ital készítése
FLAT 	Forró tej (nem habos)/Cafelatte/Latte macchiato/Flat White
FOAM 	Cappuccino, Espresso macchiato, Forró tej (habos)

3. Helyezze a tejjel teli kancsót (C9) a cappuccino készítő (A8) alá (23 ábr.).
4. Merítse a cappuccino készítőt a tejes kancsóba, ügyeljen arra, hogy ne merítse bele a fekete színű szorítógyűrűt (24. ábra).
5. Forgassa el a szabályozógombot  állásba (25. ábr.). A cappuccino készítőből gőz távozik, mely felmelegíti a tejet: ha a szorítógyűrű FOAM állásban van, a gőz krémesé teszi a tejet és növeli annak térfogatát (26 ábr.). Még krémesebb hab eléréséhez, merítse a cappuccino készítőt a tejbe és a tartályt lassú mozgással forgassa letről fölfelé.
6. A hőmérséklet (az ideális érték 60°C) és a kívánt krémsűrűség elérése után szakítsa félbe a gőz adagolást a szabályozógombot  állásba forgatva.
7. Azokhoz az italokhoz, amelyekhez kávé kell készíteni (lásd a. "4. Készítse el a megfelelő adagot" fejezetet): válasszon megfelelő nagyságú csészét és tegye őket az espresso csészetartó rácsára (A10). Ha magas poharat akar használni, zárja le az espresso csészetartó rácsot (A10) és helyezze a poharat a pohár vagy mug csésze csészetartó rácsra (A11).
8. Öntse a habosított tejet a csészékbe: tetszés szerint cukrozza, és kedve szerint szórja meg egy kis kakaóporral.

Megjegyzés: Cappuccino készítés: csészénként 100 gr tejet használjon.

10. A CAPPUCINO KÉSZÍTŐ TISZTÍTÁSAMINDEN HASZNÁLAT UTÁN

Higiéniai okokból javasoljuk, hogy használat után mindig tisztítsa meg a cappuccino készítőt.

Az alábbiak szerint járjon el:

1. Hagyjon egy kis mennyiségű gőzt pár másodpercig lefolytani (előző bekezdés 2, 5 és 6 pontjai) a gőz szabályozógombot  pozícióba forgatva. Ennek a műveletnek a révén a cappuccino készítő leereszti az esetleg a belsejében maradt tejet.
2. A készüléket az ON/Standby gomb (B1) segítségével kapcsolhatja ki.
3. Várjon néhány percet, hogy kihűljön a cappuccino készítő: egyik kezével tartsa mozdulatlanul a cappuccino készítő csövet, míg a másikkal engedje el a cappuccino készítőt

az óramutató járásával megegyező irányba elforgatva azt, majd lefelé húzva távolítsa el (27 ábr.).

4. Az adagoló csőből lefelé húzva távolítsa el a gumi gőz csőrt (28 ábr.).
5. Tolja felfelé a gyűrűt és ellenőrizze, hogy a 29 ábrán nyíllal jelzett két lyuk nincs eltömődve. Amennyiben szükséges, fogpiszkálóval meg kell kitisztítani;
6. Tegye vissza a csőrt, állítsa lefelé a szorítógyűrűt és tegye vissza a cappuccino készítőt a csőrre: ehhez forgassa el és kattanásig tolja felfelé.

Az alaposabb tisztítás érdekében, használjon De'Longhi tisztítószeret.

11. VÍZLÁGYÍTÓ SZŰRŐ AKTIVÁLÁSA

Néhány modellen van vízlágyító szűrő (C6): ha az Ön gépén nincsen ilyen szűrő, azt tanácsoljuk, vásároljon egyet a De'Longhi vevőszolgálatain.

A szűrő megfelelő használata érdekében kövesse az alábbi utasításokat.

1. Vegye ki a szűrőt a csomagolásból;
2. Forgassa el a dátumjelzőt úgy (30 ábr.), hogy a következő 2 havi használat jelenjen meg;

Megj.: A kávéfőzőgép normál használata mellett a szűrő élettartama két hónap, ha azonban a készüléket nem használja, de a szűrő telepítve marad, a szűrő élettartama legfeljebb 3 hét.

3. A szűrő aktiválásához folyasson csapvizet a szűrőn található nyílásba (31 ábr.) addig, amíg a víz ki nem folyik a szűrő oldalsó nyílásain egy percen keresztül;
4. Vegye ki a tartályt (A17) (szükség esetén töltsé fel vízzel);
5. Helyezze be a szűrőt a víztartályba és teljesen merítse be kb. tíz másodpercre, döntse meg és finoman nyomja meg, hogy teljesen távozzanak a légbuborékok (32 ábr.);
6. Illessze a szűrőt az e célra kialakított helyre (A18) és ütközésig nyomja le, majd zárja le a tartályt a fedelével és tegye vissza a gépre;





A szűrő most aktiválva van és megkezdheti a gép használatát.

12. A MENÜ BEÁLLÍTÁSAI

Megjegyzés: A menübe lépést követően be lehet állítani a menü összes funkcióját a következő bekezdésekben leírtak szerint.

12.1 A kávé hőmérséklete

Amennyiben a kávé készítéséhez használt víz hőmérsékletét módosítani szeretné, az alábbiak szerint járjon el:

1. Egyidejűleg nyomja meg a $\times 2$ (B3) és  (B7) gombokat legalább 3 másodpercre: belép a menübe: egymást váltogatják a  (B15) és  (B16) jelzőfények;
2. Forgassa a (B8) funkció gombot  ESPRESSO állásba: a  (B11) jelzőfény fixen világít;
3. Nyomja meg a kívánt választásnak megfelelő gombot, az alábbi táblázat alapján:

Gomb	Hőmérséklet
×2	Normál
	Magas

4. A menüből való kilépéshez nyomja meg a (B1) gombot. (Kb. 1 perces állás után a készülék automatikusan kilép a beállítások menüből és ismét használatra készen áll).

12.2 Vízkeménység

A (B9) vízköoldás jelzőfény egy, a víz keménységétől függő, előre beállított időtartam után felgyullad. A készüléket beállíthatja a terület vízvezeték hálózatát jellemző valós vízkeménységre, így a készülék ritkábban végez vízköoldást.

Az alábbiak szerint járjon el:

- Vegye ki a csomagolásból a készletben lévő vízkeménység mérő csíkot "TOTAL HARDNESS TEST" (C4).
- Körülbelül egy másodpercre mérítse a csíkot egy pohár vízbe.
- Vegye ki a csíkot a vízből és enyhén rázza meg. Kb. egy perc után 1, 2, 3 vagy 4 piros színű négyzet jelenik meg, a víz keménységétől függően. Minden egyes négyzet 1 szintnek felel meg.
- Tartsa lenyomva a ×2 (B3) és (B7) gombokat legalább 3 másodpercig; ekkor belép a menübe: egymást váltogatják a (B15) és (B16) jelzőfények;
- Forgassa a (B8) funkció gombot AMERICANOállásba: a (B9) jelzőfény fixen világít;
- Nyomja meg a kívánt választásnak megfelelő gombot, az alábbi táblázat alapján:

Total Hardness Test eredménye	Gomb	Szint
	×2	1 lágy víz
		2 közepes víz
		3 kemény vagy nagyon kemény víz

7. A menüből való kilépéshez nyomja meg a (B1) gombot. (Kb. 1 perces állás után a készülék automatikusan kilép a beállítások menüből és ismét használatra készen áll).

12.3 Automata kikapcsolás

Az automata kikapcsolás előtti időtartamot tetszés szerint beállíthatja úgy, hogy a készülék 9 perc vagy 1,5 vagy 3 óra tétlenség után kapcsoljon ki. Az alábbiak szerint járjon el:

- Tartsa lenyomva a ×2 (B3) és (B7) gombokat legalább 3 másodpercig; ekkor belép a menübe: egymást váltogatják a (B15) és (B16) jelzőfények;
- Forgassa a (B8) funkció gombot COFFEE állásba: a (B13) jelzőfény fixen világít;
- Nyomja meg a kívánt választásnak megfelelő gombot, az alábbi táblázat alapján:

Gomb	Idő
×2	9 perc
	1,5 óra
	3 óra

4. A menüből való kilépéshez nyomja meg a (B1) gombot. (Kb. 1 perces állás után a készülék automatikusan kilép a beállítások menüből és ismét használatra készen áll).

12.4 Gyári értékek

A készüléket vissza lehet állítani a gyári értékekre. Az alábbiak szerint járjon el:

- Tartsa lenyomva a ×2 (B3) és (B7) gombokat legalább 3 másodpercig; belép a menübe;
- Tartsa lenyomva a (B7) gombot néhány másodpercig, amíg a vonatkozó jelzőfény villogni nem kezd;
- A menüből való kilépéshez nyomja meg a (B1) gombot. (Kb. 1 perces állás után a készülék automatikusan kilép a beállítások menüből és ismét használatra készen áll).

12.5 Energiatakarékosság

Ezzel a funkcióval aktiválhatja vagy inaktíválhatja az energiatakarékos üzemmódot. Amikor a funkció be van kapcsolva, biztosítja az uniós szabályoknak megfelelő alacsony energiafogyasztást.

Az alábbiak szerint járjon el:

- Tartsa lenyomva a ×2 (B3) és (B7) gombokat legalább 3 másodpercig; belép a menübe;
- Nyomja meg a (B6) gombot: a (B12) jelzőfény felgyullad;
- A menüből való kilépéshez nyomja meg a (B1) gombot. (Kb. 1 perces állás után a készülék automatikusan kilép a beállítások menüből és ismét használatra készen áll).

Megjegyzés:

- Amikor az energiatakarékosság aktív, az adagolás néhány másodperces várakozást vehet igénybe.
- Amikor az energiatakarékosság funkció inaktív, a gőz adagolás azonnali.

12.6 A kávédaráló extra beállítása

Idővel a darálók elkopnak és az őrölt kávé mennyisége csökken. Amikor a darálóknak a "4.5 Szabályozza a szűrőben lévő őrölt kávé mennyiségét" bekezdésben bemutatott beállítása többé nem elegendő, új őrlési tartományt lehet választani. Az alábbiak szerint járjon el:

1. Tartsa lenyomva a $\times 2$ (B3) és mv (B7) gombokat legalább 3 másodpercig: ekkor belép a menübe: egymást váltogatják a B (B15) és L (B16) jelzőfények;
2. Forgassa a (B8) funkció gombot ||| állásba: a U (B14) jelzőfény fixen világít;
3. Válasszon új őrlési tartományt a g (B4) gombot megnyomva;
4. A menüből való kilépéshez nyomja meg a U (B1) gombot. (Kb. 1 perces állás után a készülék automatikusan kilép a beállítások menüből és ismét használatra készen áll);
5. Forgassa az őrölt kávé mennyiségét szabályozó gombot (B2) ||| , min" pozícióba, majd végezze el a beállítást az első használatnál azonos módon ("4.5 Szabályozza a szűrőben lévő őrölt kávé mennyiségét").

13. TISZTÍTÁS

13.1 A készülék tisztítása

A gép alábbi részeit kell rendszeresen megtisztítani:

- csepptálca (A13) a csészetartó ráccsal (A11) és a csepptálca rács (A12);
- espresso kávé csészetartó rácsa (A10);
- kávészűrők (C2) és (C3);
- szemes kávé tartó (A2);
- a kávédaráló darálóit;
- A kávédaráló kimenetét (A22) (smart tamping station);
- kazán szűrő (A21);
- víztartály (A17);
- cappuccino készítő (A8) a "10. A cappuccino készítő tisztításaminden használat után" bekezdésben leírtak szerint.

Figyelem!

- A készülék tisztításához ne használjon oldószereket, súrolószereket vagy alkoholt.
- A kávézacc vagy egyéb lerakódások eltávolításakor nem szabad fémtárgyakat használni, mert ezek megkarcolhatják a gép fém- vagy műanyag felületeit.
- A készülék egyetlen része sem mosható mosógépben, kivéve a csepptálcát (A13) és a csészetartó rácsokat (A10) és (A11).
- Egy hétnél hosszabb állás esetén javasoljuk, hogy az újbóli használat előtt öblítse ki a gépet a "3. A készülék első beindítása" bekezdés útmutatásai alapján.

Veszély!

- Tisztítás során soha ne merítse a készüléket vízbe: az egy elektromos berendezés.
- A készülék külső tisztításának megkezdése előtt kapcsolja ki a gépet, húzza ki a hálózati csatlakozót, és hagyja a készüléket kihűlni.

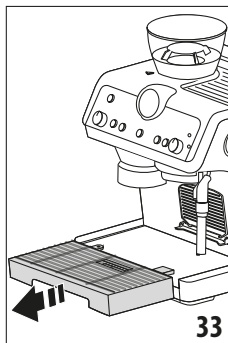

13.2 A csepptálca tisztítása

A csepptálcában van egy úszó (A14), amelyik a víz szintjét jelzi. Még mielőtt ez a jelző a csészetartó tálcán túlra lógna, ki kell üríteni a tálcát és meg kell tisztítani, ellenkező esetben a víz túlfolyhat a széleken és kárt okozhat a készülékben, a támasztó felületben vagy a

környező területen.

1. Vegye ki a tálcát (33. ábr.).
2. Vegye ki a csészetartó rácsot (A11), a csepptálca rácsot (A12) és a szintjelzőt (A14), majd távolítsa el a vizet és egy ronggyal tisztítsa meg az összes alkatrészt: majd szerelje össze a csepptálcát.
3. Ezután tegye vissza a cseppgyűjtő tálcát.

13.3 A kis csészetartó rács tisztítása

1. Emelje ki a rácsot (A10) a bal oldalról húzva azt, majd húzza ki az alátétéről (34 ábr.).
2. Egy ronggyal tisztítsa meg az alátétet és mossa el a rácsot (mosogatógépben mosható).
3. Helyezze vissza a rácsot az alátételre jobb oldalról becsúsztatva azt, majd nyomja ütközésig, amíg teljesen be nem akad (35 ábr.).

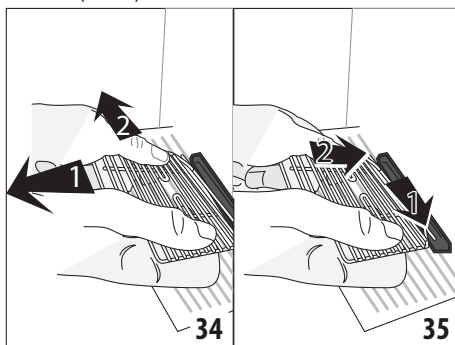

13.4 Kávészűrők tisztítása és karbantartása

A kávészűrőket optimális kávékrém elérésére tervezték. A legjobb eredmény elérése érdekében fontos, hogy a szűrők mindig tiszták és kávémaradványoktól mentesek legyenek.

Ezért minden egyes használat után bő folyóvízzel öblítse ki a szűrőket (36. ábr.), nyomja a szűrőt úgy, hogy mindig tökéletesen illeszkedjen a helyére (37. ábr.), és ellenőrizze, hogy az alatta lévő furat (a 40. ábrán ábrázolva) maradványoktól mentes legyen.

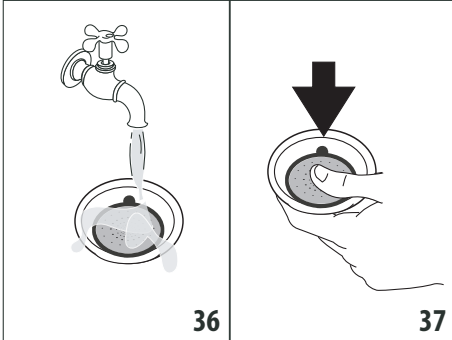

Ha szennyeződés maradványokat észlel, de havonta egy alkalommal, végezze el a kávészűrők alapos tisztítását:

1. Húzza ki a szűrőt a megfelelő nyelv meghúzásával (38. ábr.).

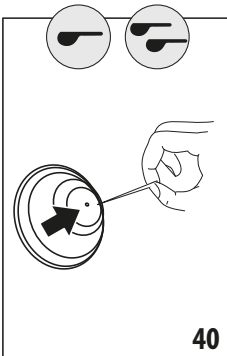
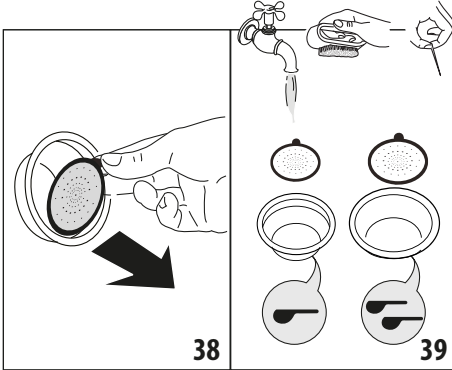

2. Öblítse le a szűrőket folyóvízzel (39. ábr.).
3. Ellenőrizze, hogy a lyukak nincsenek eltömődve, szükség esetén egy gombostű segítségével tisztítsa meg őket (39-40. ábr.).
4. Egy ronggyal törölje szárazra az összes alkatrészt.
5. A szűrőt tegye vissza ütközésig nyomva (37. ábr.).

13.5 A kazán szűrőjének tisztítása

Minden 200 kávé adagolás után öblítse ki a kazán szűrőt: nyomja az öblítés gombot, (B4)  amíg kb. 200 ml vizet adagol.

13.6 A víztartály tisztítása

1. Vegye ki a szűrőt (*ha van), és öblítse el folyó víz alatt.
2. Rendszeresen (kb. havonta egyszer) és a vízlágyító szűrő (C6) minden egyes cseréje alkalmával (*ha van) tisztítsa meg a víztartályt nedves ruhával és némi kímélő tisztítószerrel, majd bő vízzel öblítse le.
3. Tegye vissza a szűrőt (*ha van), tölts fel a tartályt friss vízzel és tegye vissza a tartályt.
4. (Csak vízlágyító szűrővel rendelkező modellek esetén) Adagoljon 100ml vizet.

Veszély!

Tisztítás során soha ne merítse a készüléket vízbe: az egy elektromos berendezés.

13.7 Szemes kávé tartó tisztítása

Rendszeresen tisztítsa meg a szemes kávé tartót egy ronggyal, anélkül, hogy kivenné.

Az alaposabb tisztítás érdekében az alábbiak szerint járjon el:

1. Győződjön meg arról, hogy a szemes kávé tartó (A2) üres: szükség esetén végezzen üres járatban órléseket a tartó kiürítéséhez:
2. Akassza le a tartót az óramutató járásával ellentétes irányba forgatva azt és emelje le a gépről.

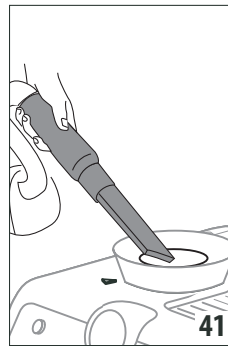

3. Mossa el a tartót és a fedelet (A1) langyos vízzel: az alkatrészeket ne mossa mosogatógépben vagy tisztítószerrel! Az újbóli használat előtt alaposan öblítse le a tartozékokat.
4. A kávé maradványokat szívja fel (41. ábr.);
5. Egy nedves ronggyal tisztítsa meg szemes kávé tartó helyét és törölje szárazra;

6. Tegye vissza a tartót a "3. A készülék első beindítása" fejezetben leírtakat követve.

13.8 A daralók tisztítása

A szemes kávé tartó tisztításakor tisztítsa meg annak helyét és a gép felső részét is egy nedves ronggyal. A daraló kivethető és kopás esetén ki lehet cserélni: ehhez a művelethez forduljon egy márkaszervizhez.

A daralók eltávolítása akkor is szükségessé válhat, amikor egy idegen test blokkolja a daralót. Ilyen esetben végezze el a tisztítást az alábbiak szerint eljárva:

1. Ki kell üríteni a szemes kávé tartót (ha kell, el kell szívni a maradék kávé szemeket).
2. Akassza be a szűrőtartó egységet és végezzen egy őrlés „üres” járatban, hogy szabaddá tegye a kávé csövet: akassza a szűrőtartót a kávédaráló kimenetére (A22) egy vonalba állítva az INSERT felirattal és a szűrőtartót forgassa el jobbra (18 ábr.). Az őrlés akkor veszi kezdetét, amikor a kar eléri a CLOSE pozíciót és automatikusan félbeszakad;
3. Kapcsolja ki a készüléket;
4. Távolítsa el a szemes kávé tartót az előző "13.7 Szemes kávé tartó tisztítása" bekezdésben leírtakat követve.
5. Forgassa az őrlés szabályozóját az óramutató járásával elmentétes irányba ütközésig, „REMOVE” pozícióba (42. ábr.).

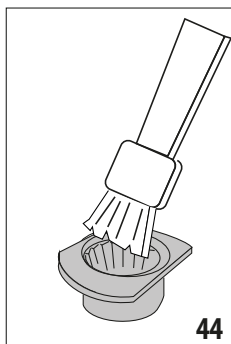
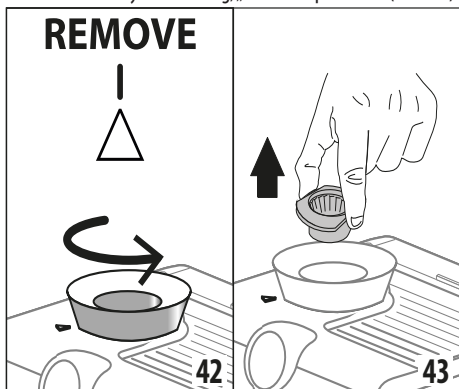

6. Vegye le a daráló felső részét, a fogantyúnál megfogva azt (43. ábr.).
7. Tisztítsa meg a darálót egy ecsettel (44. ábr.) és szívja el a kávémaradványokat egy porszívóval (41. ábr.).

8. Helyezze vissza a daráló felső részét:

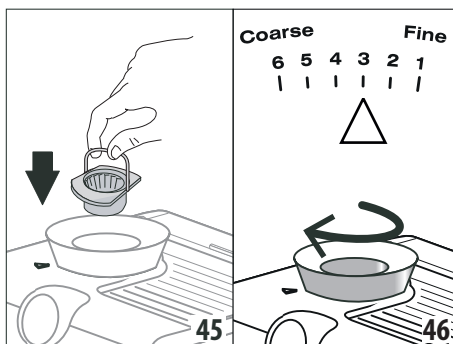

- helyezze a darálót e helyére (45 ábr.);
 - forgassa el a szabályozót, a kívánt őrlési fok kiválasztásával (46 ábr.);
 - Ellenőrizze, hogy a daráló megfelelően van-e behelyezve, a fogantyúnál fogva húzza: a daráló megfelelően van behelyezve, nem mozog;
9. Egy kefével távolítsa el az esetleges kávépor maradványokat a kávédaráló (A22)kimenetéből.

13.9 Daralók cseréje

Amikor az őrlt kávé mennyisége tovább csökken, forduljon egy márkaszervizhez a daralók cseréje érdekében: az alábbiak szerint járjon el, hogy frissíteni tudja a darálási beállításokat:

1. Tartsa lenyomva a $\times 2$ (B3) és my (B7) gombokat legalább 3 másodpercig: ekkor belép a menübe: egymást váltogatják a B15 és B16 jelzőfények;
2. Forgassa a (B8) funkció gombot B14 állásba: a B14 jelzőfény fixen világít;
3. Válassza ki az eredeti őrlési tartományt a $\times 2$ gomb megnyomásával;
4. A menüből való kilépéshez nyomja meg a B1 gombot. (Kb. 1 perces állás után a készülék automatikusan kilép a beállítások menüből és ismét használatra készen áll);
5. Forgassa az őrlt kávé mennyiségét szabályozó gombot (B2) min pozícióba, majd végezze el a beállítást az első használatlaltal azonos módon ("4.5 Szabályozza a szűrőben lévő őrlt kávé mennyiségét").

13.10 A „Smart tamping station” (kávédaráló kimenet) tisztítása

Annak érdekében, hogy az őrlés mindig jó minőségű legyen, rendszeresen tisztítsa meg a „Smart tamping station”-t az alábbiak szerint:

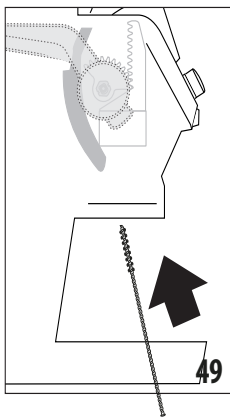
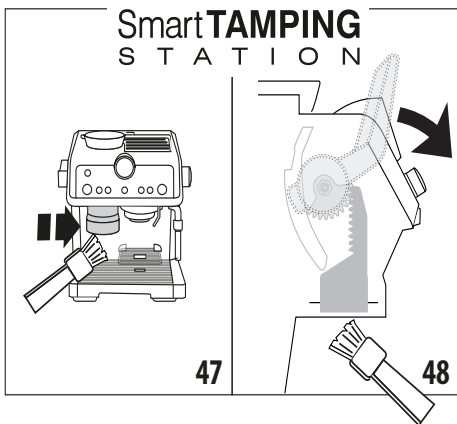

1. Tisztítsa meg az akasztó zónát egy ecsettel (7. ábr.).
2. Húzza meg a kart (A23) a végállásig és tisztítsa meg egy ecsettel az ütközőt (48. ábr.): majd engedje vissza a kart.
3. Egy kefével (C8) tisztítsa meg a kávé csúszdát (49. ábr.).

13.11 Egyéb tisztítások

1. A gép tisztításához ne használjon oldószereket vagy karcolást okozó tisztítószerkeket. Elegendő egy nedves és puha rongy.
2. Rendszeresen tisztítsa a szűrőtartót.
3. Javasoljuk De'Longhi tisztítószer használatát.

14. VÍZKŐOLDÁS

Akkor végezzen vízkőoldást a gépen, amikor a [B9] (B9) jelzőfény felgyullad.

- Használat előtt olvassa el a vízkőoldószer csomagolásán található utasításokat és a címkét.
- Kizárólag De'Longhi vízkőoldó használatát javasoljuk. Nem megfelelő vízkőoldó használata, valamint a nem szabályosan végzett vízkőoldás olyan károkat okozhat, melyek javítása nem tartozik a gyártó által vállalt garancia körébe.



Kövessen az alábbi eljárást:

1. (HA VAN, VEGYE KI A VÍZLÁGYÍTÓ SZŰRŐT). Öntsön a víztartályba vízkőoldót a tartály belső oldalára vésett [A] szintig (ez egy 100 ml-es csomagolásnak felel meg); majd adjon hozzá vizet a [B] szint eléréséig.
2. Ha a készülék ki van kapcsolva, nyomja meg az ON/Standby (B1) gombot.
3. Győződjön meg arról, hogy a szűrőtartó nincs beakasztva és helyezzen egy edényt az adagolók (A5), (A6) és a kazán zuhany alá (A21) (8. ábr.).
4. Forgassa a funkció választó gombot (B8) [pozícióba: a jelzőfény villog és az OK jelzőfény felgyullad.
5. Nyomjon OK-t (B5) a vízkőoldás megkezdéséhez.
6. A vízkőoldó program elindul, és a vízkőoldó folyadék az adagolókon és a kazán zuhanyon keresztül távozik. A vízkőoldó program során a készülék meghatározott időközönként számos atmoszt végez, amellyel eltávolítja a kávéfőző készülékben képződött vízkövet és teljesen kiüríti a tartályt.
7. Az adagolás félbeszakad és felgyulladnak a [B15] és [B16] jelzőfények az öblítés gombbal (B4) egy vonalban.
8. Üritse ki a vízkőoldó folyadék összegyűjtéséhez használt edényt és tegye az adagoló alá.
9. Vegye ki a víztartályt, öntse ki belőle a vízkőoldó folyadék esetleges maradványait, öblítse ki folyó vízzel és töltsse fel friss vízzel a MAX szint jelzésig. Tegye vissza a tartályt a helyére.
10. Nyomja meg a [B17] gombot: a készülék átmossa a belső hidr. köröket és mind a három adagolon keresztül távozik a folyadék.
11. Az öblítés végén a készülék megszakítja az adagolást. Az összes led röviden villog és a készülék készen áll a használatra.
12. Üritse ki az öblítőt víz összegyűjtésére használt edényt.
13. Emelje ki és ürítse ki a csepptálcát, majd tegye vissza.
14. Emelje ki és töltsse fel a tartályt friss vízzel, majd tegye vissza.
15. Állítsa a funkció választó gombot az egyik kávé állásba.





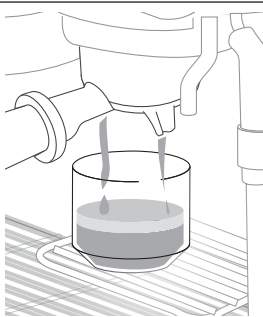
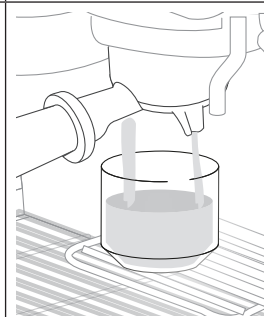
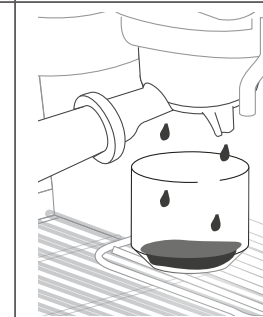



15. MŰSZAKI ADATOK









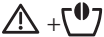
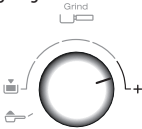

Hálózati feszültség:	220-240 V-50-60 Hz
Felvett teljesítmény:	1450W
Méreték LxPxH:	375x368x445 mm
MAX nyomás:	19 bar
A víztartály kapacitása:	2 L
Tápkábel hossza:	1200 mm
Súly:	12 kg



16. HOGYAN FŐZZÜNK TÖKÉLETES KÁVÉT

TÖKÉLETES PRESSZÓ KÁVÉ	HÍG ESPRESSO	SÚRÚ ESPRESSO
		
KRÉM: mogoró színű sötét reflexekkel és világos barázdákkal, 3-4 mm-es vastagságú	KRÉM: világos színű és vékony, nagy buborékokkal	KRÉM: sötét színű és vékony, csak a széleken
TEST: sűrű, telt és lágy	TEST: könnyű, vizes	TEST: túl erős
ÍZ: kiegyensúlyozott és tartós	ÍZ: gyenge és rövid ideig tartó	ÍZ: erős, összehúzó, tartós és keserű a szájban
AROMA: intenzív	AROMA: Kevésbé markáns	AROMA: gyenge, égett kávé jegyekkel
ŐRLÉS: Megfelelő	ŐRLÉS: túl durva. Állítsa a kávédarálót egy alsó állásra, kövesse a "4.5 Szabályozza a szűrőben lévő őrölt kávé mennyiségét" fejezetben összefoglalt útmutatásokat	ŐRLÉS: túl finom. Állítsa a kávédarálót egy felső állásra, kövesse a "4.5 Szabályozza a szűrőben lévő őrölt kávé mennyiségét" fejezetben összefoglalt útmutatásokat
KÁVÉ ADAG: Megfelelő 	Kávé MENNYISÉGE A SZŪRŐBEN: Nem elegendő. Növelje a mennyiséget a szabályozógomb elforgatásával "B2. őrölt kávé mennyiségét szabályozó gomb", a "4.5 Szabályozza a szűrőben lévő őrölt kávé mennyiségét" bekezdésben leírtak szerint	KÁVÉ MENNYISÉGE A SZŪRŐBEN: Túl sok: csökkentse a mennyiséget a szabályozógomb elforgatásával "B2. őrölt kávé mennyiségét szabályozó gomb", a "4.5 Szabályozza a szűrőben lévő őrölt kávé mennyiségét" bekezdésben leírtak szerint



17. A JELZŐFÉNYEK JELENTÉSE

JELZŐFÉNYEK	A JELZŐFÉNYEK JELENTÉSE	MŰVELET
Az összes jelzőfény röviden villog	A készülék bekapcsolása	Önellenzés
 folyamatosan ég	A tartályban lévő víz mennyisége nem elegendő vagy a víztartály nem megfelelően van betéve	Töltse fel a tartályt vagy vegye ki vagy a víztartály nem jól van betéve
	Az energiatakarékosság funkció aktív	Lásd a "12.5 Energiatakarékosság" bek., ha szeretné inaktíválni a funkciót
 folyamatosan ég	A készülék be van kapcsolva, használatra készen áll	A készülék elérte a gőz adagoláshoz szükséges hőmérsékletet: ha gőzt kíván adagolni, forgassa el a gőz szabályozógombot (A4)
 villogó	A készülék be van kapcsolva és az energiatakarékosság funkció aktív: a gőz szabályozógomb (A4) gőz adagoló pozícióban áll	A villogó jelzőfény azt jelzi, hogy a készülék készül a gőz adagolására: az adagolás azonnal megkezdődik, amint a készülék eléri a hőmérsékletet
	A készülék melegszik, hogy használatra készen álljon	A készülék akkor érte el a kívánt hőmérsékletet, amikor a jelzőfény folyamatosan világít
	A gőzadagolás véget ért és a gőz szabályozógomb (A4) pozícióban van a gőz adagolásához	Állítsa vissza a szabályozógombot  pozícióba.
 folyamatosan ég	A kávéfőző kar (A23) nincs megfelelő helyzetben	Forgassa a kart a helyes pozícióba.
 villogó	A készülék tömörítést igényel	A gép éppen most végzett darálást és a szűrőtartót a kávédarálóra akasztották
	A szűrőtartót leakasztották a kávédarálóról, de nem tömörítettek	Akassza le a szűrőtartót és tömörítse a kávé a "7. Őrölt kávé használjon" bekezdésben leírtak szerint.
	A szűrőtartót lecsavarták anélkül, hogy befejezték volna a darálást vagy túl gyorsan végezték el a préselést	Ismételje meg az őrlést
	A kávédaráló kávé csúszdája el van tömődve	Végezze el tisztítást a "13.10 A „Smart tamping station” (kávédaráló kimenet) tisztítása" bekezdésben és az 50. ábrával egy magasságban elhelyezkedő "18. Ha valami nem működik" fejezetben foglaltak szerint.
	A darálók blokkolva vannak, mivel idegen test van bennük	Vegye ki az idegen testet és tisztítsa meg a darálókat a "13.8 A darálók tisztítása" bekezdésben leírtakat követve.
 folyamatosan ég	A szemes kávé tartó üres	Töltse meg a szemes kávé tartót
		...→

JELZŐFÉNYEK	A JELZŐFÉNYEK JELENTÉSE	MŰVELET
 villogó	A szemes kávé tároló nincs betéve vagy nem megfelelően van a helyére szorítva vagy a tartó alján elhelyezkedő választógomb nem 1 és 6 közötti állásban van.	Helyezze be a szemes kávé tartót megfelelően
 rövid ideig, szabályos időközökkel villognak	A szabályozógombot (B2) a maximális beállításig forgatták el 	Ha az őrölt mennyiség nem elegendő a helyes adaghoz, válasszon egy új őrlési tartományt a "12.6 A kávédaráló extra beállítása" bekezdésben leírtakat követve.
 villogó	A hőmérséklet túl magas a kávé főzéshez	Várjon, amíg a hőmérséklet csökken
 folyamatosan ég	El kell végezni a vízköoldást	Végezze el a vízköoldást a "14. Vízköoldás"-fejezetben leírtak szerint.
 villogó	A készülék vízköoldást végez A vízköoldásnak vége és a szabályozógomb (B8) „vízköoldás” pozícióban van	A műveletet a "14. Vízköoldás" fejezetben leírtak szerint végezze. Forgassa a funkció szabályozógombot az egyik „kávé” pozícióba
 gyorsan villog	A szabályozógomb (B8) vízköoldás pozícióban van	Forgassa a szabályozógombot az egyik ital állásba
 folyamatosan égő	Ez a gép első beindítása és a hidr. kört fel kell tölteni vízzel.	A "3. A készülék első beindítása" fejezetben leírtak szerint járjon el.
 villognak	Vízlágyító szűrő (C6) jelenléte esetén előfordulhat, hogy levegő buborék kerül a hidr. rendszerbe, mely gátolja az adagolást A kávé túl finomra őrölte, így a kávé csak nagyon lassan vagy egyáltalán nem folyik le	Nyomja meg a gombot (B6) a jelzőfényrel egy magasságban  (9 ábr.): kezdetét veszi az adagolás és automatikusan félbeszakad. Vegye ki az egységet, ismételje meg a műveleteket a kávé főzéshez, vegye figyelembe a "4.5 Szabályozza a szűrőben lévő őrölt kávé mennyiségét" bek. és a "16. Hogyan főzzünk tökéletes kávé"-táblázat útmutatásait.
 villogó	A csepptálca (A13) nincs betéve vagy nem szabályosan van betéve	Vegye ki és szabályosan tegye be a csepptálcát
 folyamatosan ég	Általános riasztás	Forduljon egy márkaszervizhez
		...→

JELZŐFÉNYEK	A JELZŐFÉNYEK JELENTÉSE	MŰVELET
 villognak	Vízlágyító szűrő (C6) jelenléte esetén előfordulhat, hogy levegő buborék kerül a hidr. rendszerbe, mely gátolja az adagolást	Nyomja meg a gombot (B6) a jelzőfény-nyel egy magasságban  (9 ábr.): kezdetét veszi az adagolás és automatikusan félbeszakad.
	A kávé túl finomra őrölte, így a kávé csak nagyon lassan vagy egyáltalán nem folyik le	Vegye ki az egységet, ismétlje meg a műveleteket a kávé főzéshez, vegye figyelembe a "4.5 Szabályozza a szűrőben lévő őrölt kávé mennyiségét" bek. és a "16. Hogyan főzzünk tökéletes kávé". táblázat útmutatásait.
	A szűrő eltömődött vagy hiányzik a szűrő	A tisztítást a "13.4 Kávészűrők tisztítása és karbantartása" bekezdés útmutatásai alapján kell elvégezni és meg kell győződni arról, hogy a szűrő szabályosan legyen visszatéve
	A tartály rosszul van behelyezve és az alján található szelepek nincsenek nyitva	Finoman nyomja meg a tartályt úgy, hogy az alján lévő szelepek kinyíljanak
	Vízke van a hidr. rendszerben	Végezzen vízköoldást a "14. Vízköoldás" fejezetben leírtak szerint.

18. HA VALAMI NEM MŰKÖDIK

PROBLÉMA	OK	MEGOLDÁS
Nem jön ki több presszókávé	Nincs víz a tartályban (A17)	Töltse fel a tartályt
	A  jelzőfény világít jelezvén, hogy a kávékör vagy a gőz kör üres.	Nyomja meg a  jelzőfényhez tartozó gombot a hidr. kör feltöltése érdekében.
	A szűrő eltömődött vagy hiányzik a szűrő	A tisztítást a "13.4 Kávészűrők tisztítása és karbantartása" bekezdés útmutatásai alapján kell elvégezni és meg kell győződni arról, hogy a szűrő szabályosan legyen visszatéve
	A tartály rosszul van behelyezve és az alján található szelepek nincsenek nyitva	Finoman nyomja meg a tartályt úgy, hogy az alján lévő szelepek kinyíljanak
	Vízke van a hidr. rendszerben	Végezzen vízköoldást a "14. Vízköoldás" fejezetben leírtak szerint.
A szűrőtartót nem lehet ráakasztani a készülékre	Az őrölt kávé nem lett összetömörítve vagy túlságosan tömörítve lett	Tömörítse a kávé a "4.4 Kávéőrlés közvetlenül a szűrőbe" bekezdésben leírtak szerint.
A presszókávé nem a szűrőtartó lyukain keresztül, hanem a szélén át csepeg	A szűrőtartó rosszul lett behelyezve	Akassza be megfelelően a szűrőtartót, és erővel teljesen csavarja be
	A presszó kazán tömítése elvesztette rugalmasságát vagy koszos	Cserélje ki a presszó kazán tömítését egy Szakszerviznél
	A szűrő eltömődött vagy hiányzik a szűrő vagy koszos	Végezze el a tisztítást a "13.4 Kávészűrők tisztítása és karbantartása" bekezdésben leírtak szerint.
		...→

PROBLÉMA	OK	MEGOLDÁS
A kávékrém világos színű (a kávé gyorsan folyik le a csőrből)	Felül kell vizsgálni a készülék beállításait	Lásd a "16. Hogyan főzzünk tökéletes kávét" fejezetet.
A kávékrém sötét színű (a kávé lassan folyik le a csőrből)	Felül kell vizsgálni a készülék beállításait	Lásd a "16. Hogyan főzzünk tökéletes kávét" fejezetet.
A tejen nem képződik hab a habosítás közben	A szorítógyűrű (A7) „FLAT” (NINCS TEJ-HAB) pozícióban van	Tolja a szorítógyűrűt „FOAM” pozícióba
	A tej nem eléggé hideg	Mindig hűtőszekrény-hőmérsékletű tejet használjon
	A cappuccino készítő (A8) koszos	Végezze el a cappuccino készítő tisztítását a "10. A cappuccino készítő tisztításaminden használat után" fejezetben leírtak szerint.
	Vízkezelő van a hidr. rendszerben	Végezze el a vízköoldást a "14. Vízköoldás" fejezetben leírtak szerint.
A vízköoldás végeztével a készülék egy újabb öblítést igényel	Az öblítési ciklus közben a tartály nem töltődött fel a MAX szintig	Ismételje meg az öblítést a "14. Vízköoldás" bek. (8) pontjától kezdve.
A készülék nem darál kávét	A kávédarálóban idegen, nem darálható test van	Tisztítsa meg a darálókat a "13.8 A darálók tisztítása" bekezdésben leírtak szerint, győződjön meg arról, hogy eltávolította az összes kávészemet a szemes kávé tartóból (A2) annak kivétele előtt. Mielőtt vissza helyezi a darálót, gondosan szívjon el mindenféle maradványt a daráló helyéről (44 ábr.).
Amennyiben más minőségű kávét szeretne használni	El kell távolítani a gépben lévő összes kávészemet	<ul style="list-style-type: none"> • Ürítse ki a szemes kávé tartót (végezzen üres járatban örléseket vagy szükség esetén szívja el a maradék szemeket). • Akassza be a szűrőtartó egységet és végezzen több örlést „üres” járatban, hogy szabadá tegye a kávé csövet: akassza a szűrőtartót a kávédaráló kimenetére (A22) egy vonalba állítva az INSERT felirattal és a szűrőtartót forgassa el jobbra (22 ábr.). Az örlés akkor veszi kezdetét, amikor a kar eléri a CLOSE pozíciót és automatikusan félbeszakad. Ismételje meg, amíg a szűrő üres nem lesz. • Tegyen a szemes kávé tartóba friss kávét. • Ha az örlött kávé mennyisége nem éri el a „tökéletes adagot”, kövesse a "4.5 Szabályozza a szűrőben lévő örlött kávé mennyiségét" bekezdésben leírtakat.
		...→

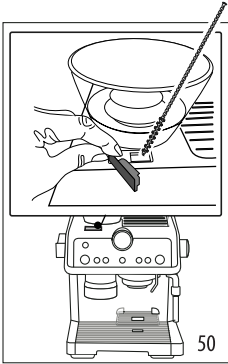
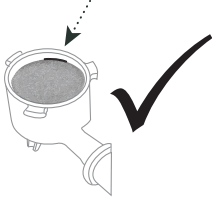
PROBLÉMA	OK	MEGOLDÁS
<p>Az őrlést követően a kávészűrő üres</p> <p>Őrlés után nagy mennyiségű kávépor van a szűrőben</p>	<p>A kávédaráló kávé csúszdája el van tömődve</p>	<p>Végezze el tisztítást a "13.10 A „Smart tamping station” (kávédaráló kimenet) tisztítása" bekezdés utasításait követve. Ha a probléma továbbra is fennáll, a csúszda eléréséhez nyissa ki a megfelelő ajtót és tegye szabaddá a csúszdát egy kefével (50 ábr.).</p> 
<p>Az őrlés után a szűrőben lévő kávépor nem éri el a „tökéletes kávé adagot”</p> 	<p>A „Smart Tamping Station”-t meg kell tisztítani</p> <p>Be kell állítani az őrlött kávé mennyiségét</p>	<p>Végezze el tisztítást a „13.11 A „Tamping station” tisztítása” bekezdésben leírtak szerint, majd ismételje meg az őrlést.</p> <p>Szabályozza a mennyiséget az e célt szolgáló szabályozógombbal (B2) a "4.5 Szabályozza a szűrőben lévő őrlött kávé mennyiségét" bekezdés utasításait követve. Ha a szabályozógomb már max állásban van, a "12.6 A kávédaráló extra beállítása" bekezdésben leírtakat követve járjon el.</p>
	<p>Idővel a darálók elkopnak</p>	<p>Cserélje ki a darálókat a "13.9 Darálók cseréje" bekezdés utasításait követve.</p>