

Lees altijd het boekje met de veiligheidsvoorschriften voordat u het apparaat gebruikt.

Dit apparaat mag niet door kinderen gebruikt worden. Houd het apparaat en diens snoer buiten het bereik van kinderen.

## 1. BESCHRIJVING

### 1.1 Beschrijving van het apparaat

(pag. 3 - A )

- A1. Deksel koffiebonenreservoir
- A2. Koffiebonenreservoir
- A3. Kopjesblad
- A4. Stoomknop
- A5. Afgiftepijpje heet water
- A6. Afgiftepijpje stoom
- A7. Selectiering stoompijpje
- A8. Stoompijpje
- A9. Smitmond stoompijpje
- A10. Kopjesrooster voor espresso
- A11. Kopjesrooster voor glazen of bekers
- A12. Rooster lekbakje
- A13. Lekbakje
- A14. Indicator waterniveau van het drupbakje
- A15. Deksel waterreservoir
- A16. Handgreep uitnemen waterreservoir
- A17. Waterreservoir
- A18. Zitting verzachtingsfilter
- A19. Zitting stekker voedingskabel
- A20. Hoofdschakelaar (ON/OFF)
- A21. Sproeier ketel
- A22. Uitlaat koffiemolen (Tamping station)
- A23. Hendel koffiestamper

### 1.2 Beschrijving bedieningspaneel

(pag. 3 - B )

- B1. Toets ON/Stand-by
- B2. Regelknop hoeveelheid gemalen koffie
- B3. Toets "X2": voor gebruik van de Easy Clean filter 2 kopjes
- B4. Toets spoeling
- B5. Toets "OK": voor afgifte drank / voor bevestiging
- B6. Toets afgifte heet water
- B7. Toets "My": voor personalisatie hoeveelheid dranken
- B8. Selectieknop functies:
  - Espresso
  - Americano
  - Koffie
  - Ontkalken
- B9. Lampje ontkalking
- B10. Lampje stoom klaar

B11. Lampje te hoge temperatuur

B12. Lampje energiebesparing

B13. Lampje algemeen alarm

B14. Lampje leeg koffiebonenreservoir / geen koffiebonenreservoir

B15. Lampje geen water

B16. Lampje koffiestamper

B17. Manometer

### 1.3 Beschrijving van de accessoires

(pag. 2 - C )

- C1. Filterhouder
- C2. Easy Clean filter 1 kopjes
- C3. Easy Clean filter 2 kopjes
- C4. Reactiestrookje "Total Hardness Test"
- C5. Ontkalkingsmiddel
- C6. Verzachtingsfilter water (\*indien aanwezig)
- C7. Voedingskabel
- C8. Rond borsteltje
- C9. Melkkan

## 2. HET APPARAAT VOORBEREIDEN

Was alle accessoires met lauwwarm water en afwasmiddel en ga dan als volgt verder:

1. Plaats het koffiebonenreservoir (A2) in de koffiemolen (afb. 1); het reservoir is correct geplaatst als het pijltje is uitgelijnd met het symbool  en de "klik" wordt waargenomen;
2. Plaats het drupbakje (A13) compleet met het kopjesrooster (A11) en het rooster van het drupbakje (A12) (afb. 2);
3. Verwijder het waterreservoir (A17) (afb. 3) en vult het tot aan de aanduiding MAX met vers en schoon water (afb. 4).
4. Plaats het waterreservoir dan terug.

**Opgelet:** Zet het apparaat nooit in werking zonder water in het reservoir of zonder het reservoir.

**Opgelet:** Wij raden u aan de waterhardheid zo spoedig mogelijk in te stellen volgens de procedure die beschreven wordt in hoofdstuk "1.2.2 Waterhardheid".

## 3. EERSTE INWERKINGSTELLING VAN HET APPARAAT

1. Steek de connector van de voedingskabel (C7) in de daarvoor bestemde zitting (A19) op de achterkant van het apparaat (afb. 5); steek vervolgens de stekker in het stopcontact. Zorg ervoor dat de hoofdschakelaar (A20), op de achterkant van het apparaat, geplaatst is op stand I (afb. 6);
2. Het lampje  van de toets (B6) geeft aan dat er water moet worden afgegeven om het circuit te vullen (afb. 7);
3. Plaats onder het afgiftepijpje heet water (A5) en onder het stoompijpje (A8) een bakje met een minimuminhoud van 100 ml (afb. 8);

4. Druk op toets (B6) ter hoogte van het lampje  (afb. 9): de afgifte start en wordt vervolgens automatisch onderbroken. Maak het bakje leeg.

Voorafgaand aan het eerste gebruik van de machine moeten haar interne circuits gespoeld worden. Ga als volgt te werk:

5. Haak de filterhouder (C1), compleet met filterzeef, vast op de machine: voor een correcte bevestiging moet de greep van de filterhouder uitgelijnd worden met "INSERT" (afb. 10) en vervolgens naar rechts worden gedraaid tot hij is uitgelijnd met de stand "CLOSE";
6. Plaats een bakje onder de filterhouder en onder het stoompijpje (A8) (afb. 11);
7. Druk op toets (B4) ter hoogte van het lampje : de afgifte start (afb. 12);
8. Draai na het beëindigen van de afgifte de stoomknop (A4) (afb. 13) en laat gedurende 10 seconden stoom afgeven om het stoomcircuit te spoelen;
9. Herhaal de stappen 7 en 8 tot er ten minste 1 liter water is afgegeven (ongeveer de helft van het reservoir);
10. Verwijder het waterreservoir (A17) (afb. 3), spoel het af en vul het tot aan de aanduiding MAX met vers en schoon water (afb. 4).

Het apparaat is vervolgens klaar voor gebruik.

**Opgelet:** *het spoelen van de interne circuits wordt ook aangeraden in geval van een langdurig niet-gebruik van het apparaat.*

Bij het eerste gebruik moeten er 4-5 kopjes koffie worden gezet voordat de machine een bevredigend resultaat begint te geven: besteed bijzondere aandacht aan de hoeveelheid gemalen koffie in het filter (C2) of (C3) (zie de aanwijzingen van paragraaf "4.5 Aanpassing van de hoeveelheid koffie in de filterzeef").

Ga verder zoals aangegeven in hoofdstuk "4. De correcte hoeveelheid voorbereiden".

## 4. DE CORRECTE HOEVEELHEID VOORBEREIDEN

### 4.1 De koffiemolen voorbereiden

1. Controleer of het koffiebonenreservoir correct is geplaatst en uitgelijnd met de stand "3" (afb. 14) (fabrieksinstelling);
2. Verwijder het deksel van het koffiebonenreservoir (A1);
3. Voeg de gewenste hoeveelheid koffiebonen aan het reservoir toe (afb. 15);
4. Sluit het deksel en druk het stevig aan.
5. Controleer bij het eerste gebruik of de knop (B2) in de stand  staat (fabrieksinstelling).

### 4.2 Selectie van de maalgraad

De maalgraad is van invloed op de snelheid van de afgegeven stroom en dus op de kwaliteit van het aftreksel.

Voor het eerste gebruik wordt aangeraden om de fabrieksinstelling (gemiddelde maalgraad) te handhaven (afb. 14). Wanneer vervolgens blijkt dat het resultaat niet naar wens is, kan de

afstelling naar een fijnere of grovere maalgraad worden aangepast op basis van uw persoonlijke smaak en de soort koffie. Raadpleeg hiervoor de aanwijzingen van hoofdstuk "4.5 Aanpassing van de hoeveelheid koffie in de filterzeef".

#### Opgelet:

- *De afstelling van de koffiemolen moet altijd plaatsvinden wanneer hij in werking is.*
- *Wijzig de maalgraad met één stap per keer en zet ten minste 5 kopjes koffie tussen de wijzigingen van de instelling.*
- *Verwijder het koffiebonenreservoir niet als het koffiebonen bevat.*

### 4.3 De koffiefilters



De machine is voorzien van twee koffiefilters.

Filterzeef (C2) heeft op de onderkant het symbool  dat aangeeft dat de filterzeef geschikt is voor de bereiding van 1 dosis.

Filterzeef (C3) heeft op de onderkant het symbool  dat aangeeft dat de filterzeef geschikt is voor de bereiding van 2 doses.

Beide filterzeven hebben aan hun binnenkant het ideale niveau van aangestampte koffie aangegeven (afb. 16) voor de correcte dosering van koffie. Wanneer de hoeveelheid minder of meer is dan het aangegeven niveau, is het resultaat mogelijk niet naar wens. Pas dus, voor de volgende malingen, de maalgraad aan met de knop (B2) (zie par. "4.5 Aanpassing van de hoeveelheid koffie in de filterzeef").

### 4.4 Koffie malen rechtstreeks in de filterzeef

1. Plaats de filterzeef voor gemalen koffie (C2) of (C3) in de filterhouder (C1) (afb. 17);
  2. Druk op toets "X2" wanneer de filterzeef 2 kopjes wordt gebruikt;
  3. Breng de filterhouder aan op de uitloop van de koffiemolen (A22), uitgelijnd met het opschrift INSERT: draai de houder vervolgens naar rechts (afb. 18). De maling start wanneer de houder de stand CLOSE bereikt en wordt automatisch onderbroken;
- Opgelet:** *tijdens het malen van koffie kan tegelijkertijd een spoeling worden uitgevoerd of heet water of stoom worden afgegeven.*
4. Nadat het malen is voltooid, zal het lampje  (B16): knipperen; trek aan de hendel van de koffiestamper (A23) tot aan het einde van zijn beweging: het symbool op de hendel geeft de op de dosis uitgeoefende kracht aan () (afb. 19).
  5. Verwijder de filterhouder door hem naar links te draaien.

**Opgelet:** *voor de afstelling van de correcte hoeveelheid koffie die automatisch in het filter wordt gemalen, wordt verwezen naar par. "4.5 Aanpassing van de hoeveelheid koffie in de filterzeef".*

Als de filterhouder vanaf de uitloop van de koffiemolen wordt verwijderd zonder dat de koffie is aangedrukt, zal het lampje

⏏ (B16) knippen. Draai, voor het aandrukken, knop (B2) naar stand ☞ om de koffiemolen uit te schakelen, breng de filterhouder weer aan en trek aan de hendel (A23).

#### 4.5 Aanpassing van de hoeveelheid koffie in de filterzeef

**Opgelet:** Laat de knop bij het eerste gebruik van de koffiemolen op stand ☞ (min). Het is normaal dat er enkele keren gemaal moet worden om de correcte afstelling voor de correcte hoeveelheid koffie te vinden.

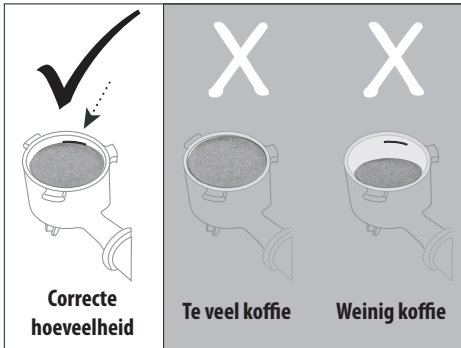

Draai, na de eerste keer malen, de knop (B2) vanuit de stand ☞ "min" (zie onderstaande afbeelding), tot de correcte hoeveelheid wordt bereikt. Dit is ook afhankelijk van de gebruikte koffiesoort. De ideale stand wordt op de onderstaande afbeelding aangegeven binnen de grijs gemarkeerde sector.

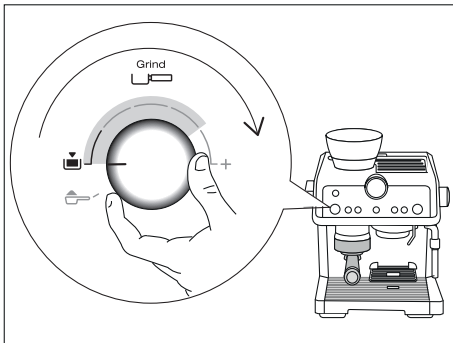

Door deze knop af te stellen, kan de maling worden aangepast aan elke koffiesoort en, na verloop van tijd, aan de geleidelijke slijtage van de maalmechanismen.

## 5. AFGIFTE KOFFIE

### 5.1 Selectie van de drank

1. Draai de selectieknop functies (B8) tot aan de selectie van de gewenste koffiedrank (zie paragraaf "5.4 De koffiedranken").

2. Druk bij het gebruik van de filterzeef 2 kopjes (C3) op de toets "2X" (B3).

### 5.2 De koffieafgifte

1. Breng de filterhouder (C1) aan op de machine: voor een correcte bevestiging moet de greep van de filterhouder worden uitgelijnd met "INSERT" (afb. 10) en vervolgens naar rechts worden gedraaid, tot hij wordt uitgelijnd met de stand "CLOSE";
2. Plaats het kopje of de kopjes onder de tuitjes van de filterhouder;
3. In geval van kleine kopjes moet het kopjesrooster (A10) omlaag worden verplaatst om de kopjes naar de tuitjes van de filterhouder te brengen en om een romigere koffie te verkrijgen (afb. 20);
4. Selecteer de gewenste drank met knop (B8).
5. Druk op toets **OK** :: het apparaat voert de afgifte uit, om deze vervolgens automatisch te onderbreken.

**Opgelet:** Als de machine koffie aan het zetten is, kan de bereiding op elk gewenst moment onderbroken worden door te drukken op toets **OK**. Om de filterhouder te verwijderen, moet de greep van rechts naar links gedraaid worden.

### Gevaar voor brandwonden

- Om spatten te voorkomen, mag de filterhouder nooit verwijderd worden terwijl de machine aan het afgeven is en moet gewacht worden tot enkele seconden na de voltooiing van de afgifte.
- Wanneer de afgifte mislukt, wacht dan ongeveer 1 minuut alvorens de filterhouder te verwijderen: er zou immers sprake kunnen zijn van een stoomwolkje veroorzaakt door de restdruk in de machine.

### 5.3 Manometer

Door middel van de manometer kan gecontroleerd worden of de druk tijdens de koffieafgifte correct is (afb. 21).

Tijdens de afgifte van ESPRESSO draait de indicator in de sector "Dual zone" om de gedurende de bereiding gebruikte druk aan te geven.



Raadpleeg voor meer informatie hoofdstuk "16. Het zetten van perfecte koffie".

**Opgelet:** de manometer functioneert alleen tijdens de bereiding van koffiedranken: gedurende de bereiding van heet water "☞" of het gebruik van de functie stoom zal de indicator van de manometer zich niet verplaatsen.

### 5.4 De koffiedranken

#### • ESPRESSO



Drank van Italiaanse oorsprong, kleine hoeveelheid sterke koffie met een intens aroma.

Koffie	Voor-infusie	Hoe-veelheid	Filterzeef	x2
Espresso 	✓	1 kopje 35 ml	C2 	✗
		2 kopjes 70 ml	C3 	✓

Zorg er altijd voor dat de filterzeef de correcte hoeveelheid koffie bevat (zie paragraaf "4.5 Aanpassing van de hoeveelheid koffie in de filterzeef").

#### • COFFEE



Drank van Europese oorsprong, grotere hoeveelheid koffie met een mild aroma.

Koffie	Voor-infusie	Hoe-veelheid	Filterzeef	x2
Coffee 	✗	1 kopje 70 ml	C2 	✗
		2 kopjes 140 ml	C3 	✓

Zorg er altijd voor dat de filterzeef de correcte hoeveelheid koffie bevat (zie paragraaf "4.5 Aanpassing van de hoeveelheid koffie in de filterzeef").

#### • AMERICANO

Drank van Amerikaanse oorsprong, grote hoeveelheid koffie. Voorziet de afgifte van espresso en dan van heet water rechtstreeks in het kopje. Er kan 1 kopje per keer gezet worden.

Koffie	Voor-infusie	Hoe-veelheid	Filterzeef	x2
Americano 	✓	1 kopje 120 ml	C2 	✗
		<b>AANBEVOLEN:</b>		
		1 kopje 240 ml	C3 	✓

Zorg er altijd voor dat de filterzeef de correcte hoeveelheid koffie bevat (zie paragraaf "4.5 Aanpassing van de hoeveelheid koffie in de filterzeef").

## 6. AANPASSING VAN DE HOEVEELHEID VAN DE KOFFIEDRANKEN MET TOETS (my) (B7)

- Bereid de machine voor om 1 of 2 kopjes van de gewenste koffiedrank te zetten, tot aan het aanbrenge van de filterhouder (C1), compleet met filterzeef (C2) of (C3) en gemalen koffie.
- Selecteer de te programmeren koffiedrank met knop (B8).
- Druk op toets (my): het lampje van de toets (OK) (B5) gaat continu branden en het lampje van de toets (my) knippert.
- Druk op toets (OK) om de afgifte te starten: de lampjes van de toetsen (OK) en (my) knipperen.
- Druk, nadat de gewenste hoeveelheid van de drank is bereikt, nogmaals op toets (OK).
- Druk op toets (my) om de nieuwe instelling op te slaan: het apparaat is weer klaar voor gebruik en toets (my) blijft branden.

Als u de nieuwe instelling niet wenst op te slaan, druk dan op een willekeurige andere toets.

Programmering van koffie Americano: volg de bovenstaande procedure voor zowel de hoeveelheid koffie als de afgegeven hoeveelheid heet water.

### Opgelet:

- De koffiedranken kunnen geprogrammeerd worden, terwijl de functies stoom en heet water niet geprogrammeerd kunnen worden.
- De programmering betreft de afgegeven hoeveelheid van de dranken en niet de hoeveelheid gemalen koffie.
- De dranken "X2" kunnen afzonderlijk geprogrammeerd worden.

### 6.1 Reset dranken (my)

Om de dranken te resetten naar de waarden van de fabrieksinstelling, moet toets (my) (B7) ingedrukt worden gehouden tot het lampje uitgaat.

De geselecteerde drank wordt hersteld naar de in de fabriek ingestelde hoeveelheid.



## 7. GEMALEN KOFFIE GEBRUIKEN

- Plaats de filterzeef voor gemalen koffie (C2) of (C3) in de filterhouder (C1) (afb. 17);
- Vul de filterzeef met de dosis gemalen koffie;
- Draai knop (B2) naar stand  om de koffiemolen uit te schakelen;
- Breng de filterhouder aan op de uitloop van de koffiemolen (A22), uitgelijnd met het opschrift INSERT: draai de houder vervolgens naar rechts (afb. 10).
- Trek aan de hendel van de koffiestamper (A23) tot aan het einde van zijn beweging: de markering op de hendel geeft

de op de dosis uitgeoefende kracht aan (  ) (afb. 19).



6. Verwijder de filterhouder door hem naar links te draaien.



## 8. AFGIFTE VAN HEET WATER

1. Kies het kopje en plaats het op het geschikte kopjesrooster ((A10) of (A11)).
2. Druk op toets  (B6): het apparaat geeft heet water af uit het betreffende afgiftepijpje (A5) en onderbreekt de afgifte automatisch.
3. Om de afgifte te onderbreken kan gedrukt worden op toets .

## 9. DE BEREIDING VAN DRANKEN MET MELK

1. Giet in de melkkan (C9) de te verwarmen/op te schuimen hoeveelheid melk; houd er rekening mee dat de melk 2 of 3 keer in volume zal toenemen. Voor dikker en homogener schuim wordt aangeraden om magere of halfvolle koemelk op koelkasttemperatuur (ongeveer 5°C) te gebruiken.
2. Selecteer de stand van de selectiering stoompijpje (A7) (afb. 22) op basis van de te bereiden drank (zie onderstaande tabel):

Aanbevolen stand	Te bereiden drank met melk
FLAT 	Warme melk (niet opgeschuimd) / Caffe latte / Latte macchiato / Flat White
FOAM 	Cappuccino, Espresso macchiato, Warme melk (opgeschuimd)

3. Plaats de kan (C9) met daarin de melk onder het stoompijpje (A8) (afb. 23).
4. Dompel het stoompijpje onder in de melkkan; let op dat de zwarte ring nooit wordt ondergedompeld (afb. 24).
5. Draai de knop naar de stand  (afb. 25). Het stoompijpje geeft stoom af dat de melk verwarmd: als de ring op de stand FOAM staat, zal de melk als gevolg van de stoom romig worden en in volume toenemen (afb. 26). Dompel het stoompijpje, om romiger schuim te verkrijgen, onder in de melk en laat de kan draaien met langzame bewegingen van beneden naar boven.
6. Na het bereiken van de gewenste temperatuur (ideale waarde 60°C) en de gewenste dikte van de crème, moet de afgifte van stoom onderbroken worden door de knop naar stand  te draaien.
7. Bereid, voor dranken die dat behoeven, de koffie (zie hfdst. "4. De correcte hoeveelheid voorbereiden"): kies voldoende grote koppen en plaats ze op het kopjesrooster voor espresso

(so (A10)). Voor het gebruik van hoge koppen/bekers moet het kopjesrooster voor espresso (A10) gesloten worden en moet de kop geplaatst worden op het kopjesrooster voor glazen of bekere (A11).

8. Giet de romige melk in de koppen; voeg suiker naar smaak toe en besprenkel, indien gewenst, het schuim met een beetje cacao-poeder.

**Opgelet:** *Bereiding van cappuccino: houd rekening met ongeveer 100 gr melk voor elke kop cappuccino.*

## 10. REINIGING VAN HET STOOMPIJPJE NA IEDER GEBRUIK

Het is om hygiënische redenen raadzaam om het stoompijpje na ieder gebruik te reinigen.

Ga als volgt te werk:

1. Draai de stoomknop naar stand  en laat enkele seconden stoom afgeven (punten 2, 5 en 6 van de vorige paragraaf). Door middel van deze handeling zal eventueel in het stoompijpje achtergebleven melk verwijderd worden.
2. Schakel het apparaat in met de toets ON/Stand-by (B1).
3. Wacht enkele minuten tot het stoompijpje afkoelt: houd met één hand het afgiftepijpje stoom vast en ontgrendel met de andere hand het stoompijpje door het linksom te draaien en vervolgens naar beneden weg te trekken (afb. 27).
4. Verwijder de rubberen spuitmond vanaf het afgiftepijpje door het naar beneden weg te trekken (afb. 28).
5. Duw de ring omhoog en controleer dat de met de pijl in afb. 29 aangegeven gaatjes niet verstopt zijn. Reinig de gaatjes, indien nodig, met behulp van een speld;
6. Plaats de spuitmond terug, verplaats de ring omlaag en breng het stoompijpje weer op de spuitmond aan door het te draaien en omhoog te duwen tot het vastklikt.

Gebruik voor een grondige reiniging het reinigingsmiddel van De'Longhi.

## 11. HET VERZACHTINGSFILTER ACTIVEREN

Enkele modellen worden geleverd met een verzachtingsfilter (C6): indien uw model hier niet over beschikt, raden wij u aan er een aan te schaffen bij de erkende servicecentra De'Longhi. Volg de onderstaande aanwijzingen voor een correct gebruik van het filter.

1. Verwijder het filter uit de verpakking;
2. Draai de datumschijf (afb. 30) tot aan de weergave van de volgende 2 gebruiksmaanden;

**N.B.:** *het filter heeft een duur van twee maanden bij normaal gebruik. Wordt het apparaat niet gebruikt terwijl het filter geïnstalleerd is, heeft het een maximale duur van 3 weken.*

3. Laat, om het filter te activeren, water in het gat van het filter lopen (afb. 31) en laat het water langer dan één minuut uit de zij-openingen stromen;

- Verwijder het reservoir (A17) (vul het met water, indien nodig);
  - Plaats het filter in het waterreservoir en dompel het gedurende ongeveer tien seconden volledig onder, houd het schuin en druk er een beetje op om de luchtbellen te laten ontsnappen (afb. 32);
  - Plaats het filter in de daarvoor bestemde zitting (A18) en druk het stevig aan. Sluit vervolgens het reservoir en plaats het terug in de machine;
- Het filter is nu actief en de machine kan gebruikt worden.

## 12. INSTELLINGEN VAN HET MENU

**Opgelet:** Na het openen van het menu kunnen alle menufuncties worden aangepast zoals beschreven in de volgende paragrafen.

### 12.1 Temperatuur koffie

Ga als volgt te werk wanneer u de watertemperatuur voor de koffieafgifte wenst te wijzigen:

- Houd de toetsen  $\times 2$  (B3) en  $\text{my}$  (B7) ten minste 3 seconden gelijktijdig ingedrukt om het menu te openen: de lampjes  $\text{☞}$  (B15) en  $\text{⏏}$  (B16) branden afwisselend;
- Draai de selectieknop functies (B8) naar de stand  $\text{☕}$  ES-PRESSO: het lampje  $\text{☺}$  (B11) blijft continu branden;
- Druk op de toets van de gewenste selectie, volgens de onderstaande tabel:

Toets	Temperatuur
$\times 2$	Normaal
$\text{☺}$	Hoog

- Druk op toets  $\text{⏏}$  (B1) om het menu af te sluiten. (Na ongeveer 1 minuut van niet-gebruik sluit het apparaat het menu instellingen automatisch af en is het weer klaar voor gebruik).

### 12.2 Waterhardheid

Het lampje  $\text{☺}$  (B9) ontkalking gaat branden na een vooraf bepaalde periode van werking die afhankelijk is van de waterhardheid. Het is mogelijk om de machine te programmeren op basis van de werkelijke plaatselijke waterhardheid, zodat de ontkalking minder vaak uitgevoerd hoeft te worden.

Ga als volgt te werk:

- Verwijder het meegeleverde reactiestrookje "TOTAL HARDNESS TEST" (C4) uit zijn verpakking.
- Dompel het strookje ongeveer één seconde geheel onder in een glas water.
- Neem het strookje uit het water en schud het lichtjes. Na ongeveer één minuut vormen zich 1, 2, 3 of 4 rode vakjes; elk vakje komt overeen met 1 niveau van waterhardheid.
- Houd de toetsen  $\times 2$  (B3) en  $\text{my}$  (B7) gedurende ten minste 3 seconden gelijktijdig ingedrukt om het menu te

- openen: de lampjes  $\text{☞}$  (B15) en  $\text{⏏}$  (B16) branden afwisselend;
- Draai de selectieknop functies (B8) naar de stand  $\text{☕}$  AMERICANO: het lampje  $\text{☺}$  (B9) blijft continu branden;
  - Druk op de toets van de gewenste selectie, volgens de onderstaande tabel:

Resultaat Total Hardness test	Toets	Niveau
	$\times 2$	1 zacht water
	$\text{☺}$	2 middelhard water
	$\text{OK}$	3 hard of zeer hard water

- Druk op toets  $\text{⏏}$  (B1) om het menu af te sluiten. (Na ongeveer 1 minuut van niet-gebruik sluit het apparaat het menu instellingen automatisch af en is het weer klaar voor gebruik).

### 12.3 Automatische uitschakeling

Het is mogelijk de automatische uitschakeling in te stellen zodat het apparaat na 9 minuten of na 1,5 of 3 uur van niet-gebruik wordt uitgeschakeld. Ga als volgt te werk:

- Houd de toetsen  $\times 2$  (B3) en  $\text{my}$  (B7) ten minste 3 seconden ingedrukt om het menu te openen: de lampjes  $\text{☞}$  (B15) en  $\text{⏏}$  (B16) branden afwisselend;
- Draai de selectieknop functies (B8) naar de stand  $\text{☕}$  COFFEE: het lampje  $\text{☺}$  (B13) blijft vast branden;
- Druk op de toets van de gewenste selectie, volgens de onderstaande tabel:



Toets	Tijd
$\times 2$	9 minuten
$\text{☺}$	1,5 uur
$\text{OK}$	3 uur

- Druk op toets  $\text{⏏}$  (B1) om het menu af te sluiten. (Na ongeveer 1 minuut van niet-gebruik sluit het apparaat het menu instellingen automatisch af en is het weer klaar voor gebruik).

### 12.4 Fabriekswaarden

Het is mogelijk om het apparaat te resetten naar de fabriekswaarden. Ga als volgt te werk:



- Houd de toetsen  $\times 2$  (B3) en  $\text{my}$  (B7) ten minste 3 seconden ingedrukt om het menu te openen;

- Houd de toets  enkele seconden ingedrukt, tot het overeenkomstige lampje begint te knipperen;
- Druk op toets  (B1) om het menu af te sluiten. (Na ongeveer 1 minuut van niet-gebruik sluit het apparaat het menu instellingen automatisch af en is het weer klaar voor gebruik).

## 12.5 Energiebesparing

Door middel van deze functie kan de modus energiebesparing worden in- of uitgeschakeld. Wanneer de functie geactiveerd is, wordt een lager energieverbruik gegarandeerd, in overeenstemming met de Europese normen.

Ga als volgt te werk:

- Houd de toetsen  $\times 2$  (B3) en  (B7) ten minste 3 seconden ingedrukt om het menu te openen;
- Druk op toets  (B6) : het lampje (B12) gaat branden;
- Druk op toets  (B1) om het menu af te sluiten. (Na ongeveer 1 minuut van niet-gebruik sluit het apparaat het menu instellingen automatisch af en is het weer klaar voor gebruik).

### Opgelet:

- Wanneer de energiebesparing actief is, kan het enkele seconden duren voordat de afgifte begint.
- Wanneer de energiebesparing is uitgeschakeld, vindt de afgifte van stoom onmiddellijk plaats.

## 12.6 Extra regeling van de maalgraad

Na verloop van tijd verslijten de maalmechanismen en neemt de hoeveelheid gemalen koffie af. Als de regeling van de maalmechanismen zoals toegelicht in paragraaf "4.5 Aanpassing van de hoeveelheid koffie in de filterzeef" niet meer voldoende is, kan een nieuw maalbereik geselecteerd worden. Ga als volgt te werk:

- Houd de toetsen  $\times 2$  (B3) en  (B7) ten minste 3 seconden ingedrukt; het menu wordt geopend en de lampjes  (B15) en  (B16) branden afwisselend;
- Draai de selectieknop functies (B8) naar stand  : het lampje  (B14) blijft continu branden;
- Selecteer het nieuwe maalbereik met druk op de toets  (B4);
- Druk op toets  (B1) om het menu af te sluiten. (Na ongeveer 1 minuut van niet-gebruik sluit het apparaat het menu instellingen automatisch af en is het weer klaar voor gebruik);
- Draai de regelknop van de hoeveelheid gemalen koffie (B2) naar de stand  "min", en stel vervolgens af als voor het eerste gebruik ("4.5 Aanpassing van de hoeveelheid koffie in de filterzeef").

## 13. REINIGING

### 13.1 De machine reinigen

De volgende delen van de machine moeten regelmatig gereinigd worden:

- het drupbakje (A13) compleet met kopjesrooster (A11) en het rooster van het drupbakje (A12);
- het kopjesrooster voor espresso (A10);
- de koffiefilters (C2) en (C3);
- het koffiebonenreservoir (A2);
- de maalmechanismen van de koffiemolen;
- de uitlaat van de koffiemolen (A22) (smart tamping station);
- de sproeier van de ketel (A21);
- het waterreservoir (A17);
- het stoompijpje (A8) zoals aangegeven in paragraaf "10. Reiniging van het stoompijpje na ieder gebruik".

### Let op!

- Gebruik voor de reiniging van de machine geen oplosmiddelen, schurende reinigingsmiddelen of alcohol.
- Gebruik geen metalen voorwerpen voor het verwijderen van aanslag of koffieresten omdat ze de metalen of plastic oppervlakken kunnen beschadigen.
- Geen enkel onderdeel van het apparaat mag gewassen worden in de vaatwasser, met uitzondering van het drupbakje (A13) en de kopjesroosters (A10) en (A11).
- Na periodes van niet-gebruik van langer dan een week wordt aangeraden om, alvorens de machine weer te gebruiken, een spoeling uit te voeren zoals beschreven in paragraaf "3. Eerste inwerkingsstelling van het apparaat".

### Gevaar!

- Dompel het apparaat tijdens de reiniging nooit onder in water: het is een elektrisch apparaat.
- Alvorens de buitenzijde van het apparaat te reinigen, moet het apparaat uitgeschakeld worden en de stekker uit het

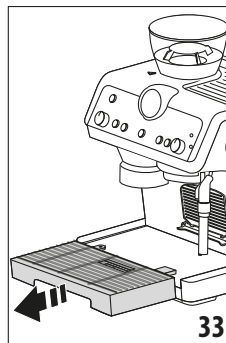

stopcontact verwijderd worden. Laat vervolgens de machine afkoelen.

### 13.2 Reiniging van het drupbakje

Het drupbakje is uitgerust met een drijvende indicator (A14) van het waterniveau in het bakje. Voordat deze indicator uit het kopjesblad naar buiten begint te steken, moet het bakje geleidigd en gereinigd worden,

anders kan het water over de rand stromen en het apparaat, het steunvlak of de omringende zone beschadigen.

1. Verwijder het bakje (afb. 33).
2. Verwijder het kopjesrooster (A11), het rooster van het drupbakje (A12) en de niveauindicator (A14), gooi het water weg en reinig alle onderdelen met een doek: stel het drupbakje vervolgens weer samen.
3. Plaats het drupbakje vervolgens terug.

### 13.3 Reiniging van het kleine kopjesrooster

1. Neem het rooster (A10) weg door het aan de linkerkant uit te trekken en het vervolgens uit de houder te verwijderen (afb. 34).
2. Reinig de houder met een doek en was het rooster (kan ook in de vaatwasser).
3. Plaats het rooster terug door het vanaf de rechterkant in de houder te schuiven en aan te duwen tot het goed bevestigd is (afb. 35).

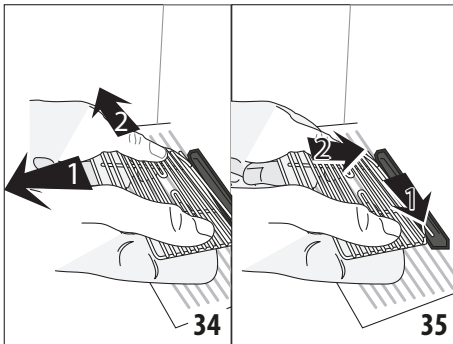

### 13.4 Reiniging en onderhoud van de koffiefilters

De koffiefilters zijn ontworpen voor het verkrijgen van een optimaal romige koffie. Voor de beste resultaten moeten de filters altijd schoon zijn en vrij van koffieresten.

Derhalve moeten de filters, na elk gebruik, grondig worden afgespoeld onder stromend water (afb. 36); duw het geperforeerde filter altijd stevig in zijn zitting (afb. 37) en controleer of het onderliggende gat (aangegeven op afb. 40) vrij is van resten.

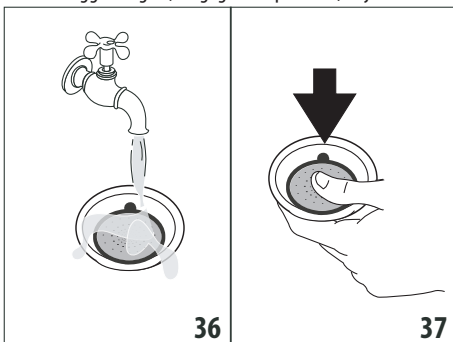

Als er vuil of resten worden vastgesteld, en in ieder geval eenmaal per maand, moeten de koffiefilters grondig gereinigd worden:

1. Verwijder het geperforeerde filter door aan het speciale lipje te trekken (afb. 38).

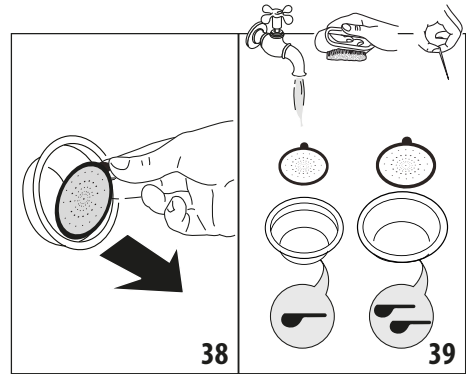

2. Spoel de filterzeven af onder stromend water (afb. 39).
3. Controleer dat de gaatjes niet verstopt zijn en reinig ze onder behulp van een spel (afb. 39-40).
4. Droog alle onderdelen af met een doek.
5. Plaats het geperforeerde filter terug door het stevig aan te drukken (afb. 37).

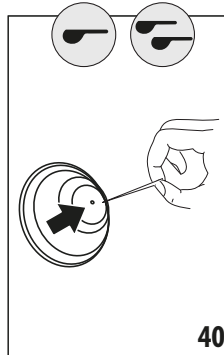

### 13.5 Reiniging van de sproeier van de ketel

Om de 200 gezette kopjes koffie moet de sproeier van de ketel gespoeld worden: druk op de toets spoeling (B4)  en laat ongeveer 200 ml water afgeven.

### 13.6 Reiniging van het waterreservoir

1. Verwijder het filter (\*indien aanwezig) en spoel het onder stromend water af.
2. Reinig regelmatig (ongeveer eenmaal per maand) en bij elke vervanging van het verzachtingsfilter (C6) (\*indien aanwezig) het waterreservoir met een vochtige doek en een beetje mild reinigingsmiddel; spoel vervolgens grondig af.
3. Plaats het filter terug (\*indien aanwezig), vul het reservoir met vers water en plaats het reservoir terug.
4. (Alleen voor modellen met verzachtingsfilter) Laat 100ml water afgeven.



### **Gevaar!**

Dompel het apparaat tijdens de reiniging nooit onder in water: het is een elektrisch apparaat.

### **13.7 Reiniging van het koffiebonenreservoir**

Reinig het koffiebonenreservoir regelmatig met een doek, zonder het weg te nemen.

Ga voor een grondigere reiniging als volgt te werk:

1. Controleer of het koffiebonenreservoir (A2) leeg is: eventueel kan er zonder koffiebonen gemalen worden om het reservoir te ledigen;
2. Ontgrendel het reservoir door het linksom te draaien en neem het uit de machine.

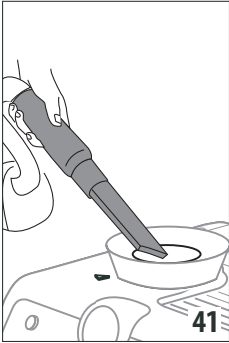

3. Was het reservoir en het deksel (A1) met lauwwarm water: was de onderdelen niet in de vaatwasser en gebruik geen reinigingsmiddelen! Droog de accessoires goed af alvorens ze weer te gebruiken.
4. Zuig de koffieresten op (afb. 41);
5. Reinig de zitting van het koffiebonenreservoir met een vochtige doek en droog goed af;

6. Plaats het reservoir terug zoals aangegeven in hoofdstuk "3. Eerste inwerkingstelling van het apparaat".

### **13.8 Reiniging van de maalmechanismen**

Op het moment van reiniging van het koffiebonenreservoir moeten de zitting van het reservoir en de bovenkant van het maalmechanisme met een vochtige doek gereinigd worden. Het maalmechanisme kan worden weggenomen en, in geval van slijtage, worden vervangen: hiervoor moet contact worden opgenomen met een erkend servicecentrum.

De verwijdering van het maalmechanisme kan ook noodzakelijk zijn wanneer het geblokkeerd wordt door een vreemd voorwerp. Ga in dit geval als volgt te werk voor de reiniging:

1. Ledig het koffiebonenreservoir (zuig de resterende bonen eventueel op).
2. Breng de filterhouder aan op de machine en maal eenmaal zonder koffiebonen om het kanaal van de gemalen koffie vrij te maken: bevestig de filterhouder vervolgens op de uitloop van de koffiemolen (A22), uitgelijnd met het opschrift INSERT, en draai de houder naar rechts (afb. 18). De maling start wanneer de houder de stand CLOSE bereikt en wordt automatisch onderbroken;
3. Schakel het apparaat uit;

4. Verwijder het koffiebonenreservoir zoals aangegeven in de vorige paragraaf "13.7 Reiniging van het koffiebonenreservoir".
5. Draai de regelknop van de maalgraad helemaal naar links, naar de stand "REMOVE" (afb. 42).

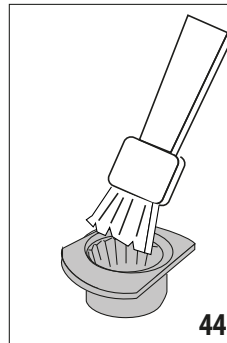
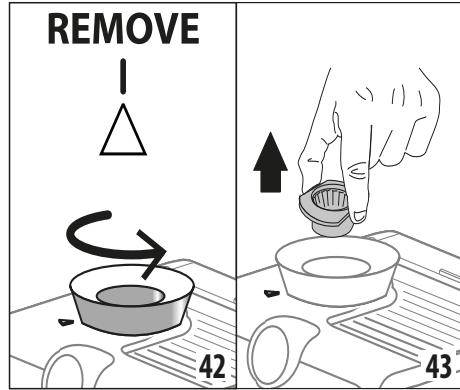

6. Verwijder het bovenste gedeelte van het maalmechanisme door het bij de greep vast te pakken (afb. 43).
7. Reinig het maalmechanisme met een kwast (afb. 44) en zuig de koffieresten op met een stofzuiger (afb. 41).

8. Plaats de bovenkant van het maalmechanisme terug:

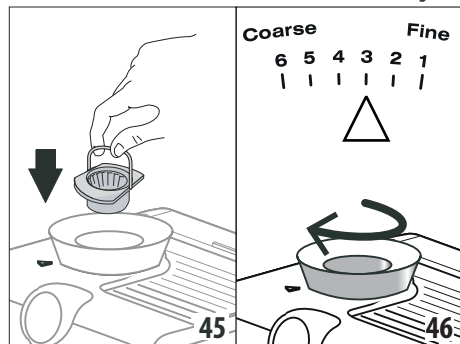

- plaats het maalmechanisme in diens zitting (afb. 45);
- draai de regelknop en selecteer de gewenste maalgraad (afb. 46);

- controleer of het maalmechanisme goed is geplaatst door aan de greep te trekken; een goed aangebracht maalmechanisme beweegt niet;
- Verwijder eventuele koffieresten met een borsteltje uit de uitloop van de koffiemolen (A22).

### 13.9 De maalmechanismen vervangen

Wanneer de hoeveelheid gemalen koffie nog verder afneemt, moet contact worden opgenomen met een servicecentrum voor de vervanging van de maalmechanismen: ga als volgt te werk om de instellingen voor malen bij te werken:

- Houd de toetsen  $\times 2$  (B3) en  $\text{my}$  (B7) ten minste 3 seconden ingedrukt: het menu wordt geopend en de lampjes  $\text{☐}$  (B15) en  $\text{☐}$  (B16) branden afwisselend;
- Draai de selectieknop functies (B8) naar stand  $\text{☐}$ : het lampje  $\text{☐}$  (B14) blijft continu branden;
- Selecteer het oorspronkelijke maalbereik door te drukken op toets  $\times 2$ ;
- Druk op toets  $\text{☐}$  (B1) om het menu af te sluiten. (Na ongeveer 1 minuut van niet-gebruik sluit het apparaat het menu instellingen automatisch af en is het weer klaar voor gebruik);
- Draai de regelknop van de hoeveelheid gemalen koffie (B2) naar de stand  $\text{☐}$  "min", en stel vervolgens af als voor het eerste gebruik ("4.5 Aanpassing van de hoeveelheid koffie in de filterzeef").

### 13.10 Reiniging van het "Smart tamping station"

Voor een constant goed maalresultaat moet het "Smart tamping station" als volgt regelmatig gereinigd worden:

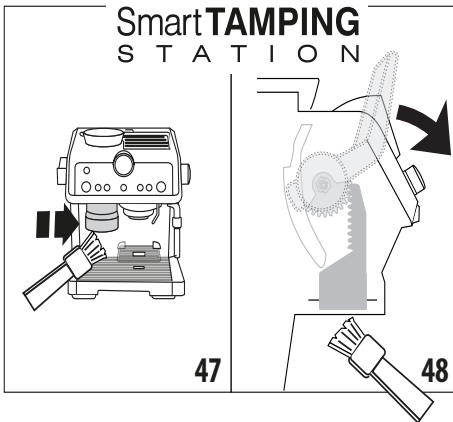

- Reinig de koppelingsgebieden met een kwast (afb. 7).
- Trek de hendel (A23) helemaal uit en gebruik een kwast om de stamper te reinigen (afb. 48): laat vervolgens de hendel los.

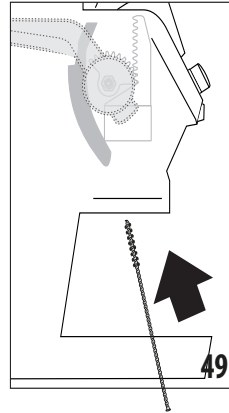

- Reinig de koffiegoet met het ronde borsteltje (C8) (afb. 49).

### 13.11 Andere reinigingen

- Gebruik voor de reiniging van het apparaat geen oplosmiddelen of schurende reinigingsmiddelen. Het is voldoende een vochtige en zachte doek te gebruiken.
- Reinig de filterhouder regelmatig.
- Wij raden aan uitsluitend het reinigingsmiddel van De'Longhi te gebruiken.



## 14. ONTKALKEN

Ontkalk de machine wanneer het lampje  $\text{☐}$  (B9) gaat branden.

- Lees voorafgaand aan het gebruik de aanwijzingen en het etiket van de ontkalker, aangegeven op de verpakking van het product.
- Wij raden aan om uitsluitend ontkalker van De'Longhi te gebruiken. Het gebruik van ongeschikte ontkalkers, evenals het niet regelmatig uitvoeren van de ontkalking, kan leiden tot het optreden van gebreken die niet gedekt worden door de garantie van de fabrikant.

Volg de volgende procedure:

- (VERWIJDER, INDIEN AANWEZIG, HET VERZACHTINGSFILTER). Giet het ontkalkingsmiddel in het waterreservoir tot aan het niveau  $\text{☐}$  A (komt overeen met een verpakking van 100ml) aangegeven op de binnenkant van het reservoir; voeg daarna water toe tot aan het niveau  $\text{☐}$  B.
- Is het apparaat niet ingeschakeld, schakel het dan in met de toets ON/Stand-by (B1).
- Zorg ervoor dat de filterhouder niet is aangebracht en plaats een bak onder de uitlopen (A5), (A6) en onder de sproeier van de ketel (A21) (afb. 8).
- Draai de selectieknop functies (B8) naar stand  $\text{☐}$ : het lampje  $\text{☐}$  knippert en het lampje OK gaat branden.
- Druk op OK (B5) om de ontkalking te starten.

6. Het ontkalkingsprogramma gaat van start en de ontkalkingsvloeistof stroomt uit de uitlopen en de sproeier van de ketel. Het ontkalkingsprogramma voert automatisch, met tussenpozen, een reeks spoelingen uit om de kalkresten uit het koffiezetapparaat te verwijderen, tot het reservoir leeg is.
7. De afgifte wordt onderbroken en de lampjes  (B15) en  in overeenstemming met de toets spoeling (B4) gaan branden.
8. Maak de voor het opvangen van de ontkalkingsoplossing gebruikte bak leeg en plaats hem terug onder de uitlopen.
9. Verwijder het waterreservoir, verwijder de eventuele resten van ontkalkingsoplossing, spoel het reservoir af onder stromend water en vul het met vers water tot aan niveau MAX. Plaats het reservoir dan terug in zijn zitting.
10. Druk op toets : het apparaat spoelt het interne circuit en het water stroomt uit alle drie uitlopen.
11. Na het voltooiën van de spoeling stopt het apparaat de afgifte. Alle leds knipperen kort en het apparaat bereidt zich voor op de status klaar voor gebruik.
12. Ledig de voor het opvangen van het spoelwater gebruikte bak.
13. Verwijder en ledig het drupbakje en plaats het terug.
14. Verwijder het waterreservoir, vul het met vers water en plaats het terug.
15. Draai de selectieknop functies naar een stand voor koffiedranken.







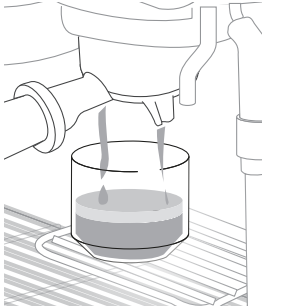
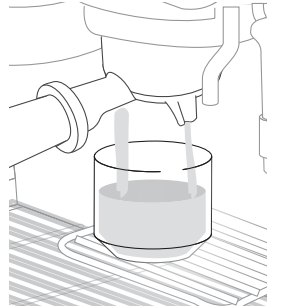
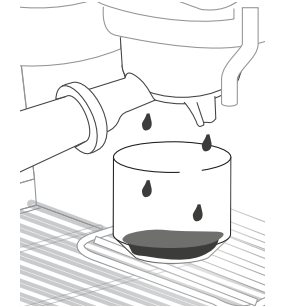
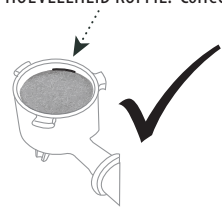

## 15. TECHNISCHE GEGEVENS











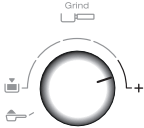

Netspanning:	220-240V-50-60Hz
Geabsorbeerd vermogen:	1450W
Afmetingen BxDxH:	375x368x445 mm
MAX druk:	19 bar
Inhoud waterreservoir:	2 liter
Lengte voedingskabel:	1200 mm
Gewicht:	12 kg



## 16. HET ZETTEN VAN PERFECTE KOFFIE

PERFECTE ESPRESSO	TE WEINIG GETROKKEN ESPRESSO	TE VEEL GETROKKEN ESPRESSO
		
CRÈME: hazelnootkleur met donkere en lichte details, dikte 3-4 mm	CRÈME: licht en dun, met grote luchtbelletjes	CRÈME: donker en dun, alleen op de randen
STERKTE: stevig, rond en zacht	STERKTE: slap, waterig	STERKTE: te sterk
SMAAK: evenwichtig en aanhoudend	SMAAK: slap en kortstondig	SMAAK: sterk, bijtend, aanhoudend en bitter
AROMA: intens	AROMA: weinig uitgesproken	AROMA: zwak, met accenten van gebrande koffie
MALING: Correct	MALING: te grof. Regel de koffiemolen op een lagere stand volgens de aanwijzingen van hoofdstuk "4.5 Aanpassing van de hoeveelheid koffie in de filterzeef"	MALING: te fijn. Regel de koffiemolen op een hogere stand volgens de aanwijzingen van hoofdstuk "4.5 Aanpassing van de hoeveelheid koffie in de filterzeef"
HOEVEELHEID KOFFIE: Correct 	HOEVEELHEID KOFFIE IN HET FILTER: Onvoldoende. Verhoog de hoeveelheid door knop "B2. Regelknop hoeveelheid gemalen koffie" te draaien zoals beschreven in paragraaf "4.5 Aanpassing van de hoeveelheid koffie in de filterzeef"	HOEVEELHEID KOFFIE IN HET FILTER: Te veel: verminder de hoeveelheid door de knop "B2. Regelknop hoeveelheid gemalen koffie" te draaien zoals beschreven in paragraaf "4.5 Aanpassing van de hoeveelheid koffie in de filterzeef"



## 17. BETEKENIS VAN DE LAMPJES

LAMPJES	BETEKENIS VAN DE LAMPJES	HANDELING
Alle lampjes knippen kort	Inschakeling van het apparaat	Zelfdiagnose
 continu	Het water in het reservoir is niet voldoende of het waterreservoir is niet goed geplaatst	Vul het reservoir of verwijder het en plaats het correct terug
	De functie energiebesparing is actief	Verwijs naar par. "12.5 Energiebesparing" als u de functie wenst te activeren
 continu	Het apparaat is ingeschakeld en klaar voor gebruik	Het apparaat is op temperatuur voor de afgifte van stoom: draai de stoomknop (A4) als u stoom wenst af te geven
 knipperend	Het apparaat is ingeschakeld en de functie energiebesparing is actief: de stoomknop (A4) staat op de stand voor de afgifte van stoom	Het knipperende lampje geeft aan dat het apparaat zich voorbereid op de afgifte van stoom: de afgifte start zodra het apparaat op temperatuur is
	Het apparaat is aan het opwarmen naar de status klaar voor gebruik	Het apparaat is op temperatuur wanneer het lampje continu blijft branden
	De stoomafgifte is voltooid en de stoomknop (A4) staat op de stand voor stoomafgifte	Plaats de knop terug naar de stand  .
 continu	De hendel van de stamper (A23) staat niet op de juiste stand	Draai de hendel naar de stand.
 knipperend	Het apparaat vraagt de koffie aan te stampen	Er is net koffie gemaal en de filterhouder is aangebracht op de koffiemolen
	De filterhouder werd zonder aan te stampen losgekoppeld van de koffiemolen	Koppel de filterhouder los en stamp de koffie aan zoals beschreven in par. "7. Gemalen koffie gebruiken"
	De filterhouder werd losgekoppeld zonder dat de maling was voltooid of het aanstampen is te vroeg uitgevoerd	Herhaal de maling
	De koffiegoot van de koffiemolen is verstopt	Voer de reiniging uit zoals beschreven in par. "13.10 Reiniging van het "Smart tamping station"" en in hfdst. "18. Als er iets niet werkt" in overeenstemming met afb. 50.
	De maalmechanismen zijn geblokkeerd door een vreemd voorwerp	Verwijder het vreemde voorwerp en reinig de maalmechanismen zoals beschreven in par. "13.8 Reiniging van de maalmechanismen".
 continu	Het koffiebonenreservoir is leeg	Vul het koffiebonenreservoir
...→		

LAMPJES	BETEKENIS VAN DE LAMPJES	HANDELING
 knipperend	Het koffiebonenreservoir is niet of onjuist aangebracht in de zitting of de regelknop op de onderkant van het reservoir staat niet op een van de standen van 1 tot 6.	Zorg ervoor dat het koffiebonenreservoir correct is geplaatst
 kort knipperend met regelmatige tussenpozen	De knop (B2) is gedraaid tot het bereik van de maximale instelling 	Als de gemalen koffie niet voldoende is voor de correcte hoeveelheid, selecteer dan een nieuw maalberek volgens de aanwijzingen van par. "12.6 Extra regeling van de maalgraad".
 knipperend	De temperatuur van het apparaat is te hoog voor het zetten van koffie	Wacht tot de temperatuur daalt
 continu	De ontkalking moet worden uitgevoerd	Voer de ontkalking uit zoals aangegeven in hfdst. "14. Ontkalken"
 knipperend	Het apparaat voert de ontkalking uit  De ontkalking is voltooid en de knop (B8) staat op de stand "ontkalking"	Ga verder met de handeling volgens de beschrijvingen van hfdst. "14. Ontkalken"  Draai de selectieknop functies naar één van de standen voor koffiedranken
 snel knipperend	De knop (B8) staat op de stand ontkalking	Draai de knop naar een stand voor een drank ontkalking
 vast brandend	Het betreft de eerste inschakeling van de machine en het watercircuit moet gevuld worden.	Ga te werk zoals beschreven in hfdst. "3. Eerste inwerkstelling van het apparaat"
 knipperend	Indien het verzachtingsfilter (C6) aanwezig is, zou er een luchtbel in het circuit kunnen zijn die de afgifte geblokkeerd heeft  De maalgraad is te fijn en de koffie loopt daardoor te langzaam of helemaal niet	Druk op toets (B6) ter hoogte van het lampje  (afb. 9): de afgifte start en wordt vervolgens automatisch onderbroken.  Verwijder de filterhouder en herhaal de handelingen voor het zetten van koffie volgens de aanwijzingen van par. "4.5 Aanpassing van de hoeveelheid koffie in de filterzeef" en tabel "16. Het zetten van perfecte koffie".
 knipperend	Het drupbakje (A13) is niet of niet-correct geplaatst	Neem het drupbakje weg en plaats het correct terug
 continu	Algemeen alarm	Neem contact op met een servicecentrum
		...→

LAMPJES	BETEKENIS VAN DE LAMPJES	HANDELING
 knipperend	Indien het verzachtingsfilter (C6) aanwezig is, zou er een luchtbel in het circuit kunnen zijn die de afgifte geblokkeerd heeft	Druk op toets (B6) ter hoogte van het lampje  (afb. 9): de afgifte start en wordt vervolgens automatisch onderbroken.
	De maalgraad is te fijn en de koffie loopt daardoor te langzaam of helemaal niet	Verwijder de filterhouder en herhaal de handelingen voor het zetten van koffie volgens de aanwijzingen van par. "4.5 Aanpassing van de hoeveelheid koffie in de filterzeef" en tabel "16. Het zetten van perfecte koffie".
	De filterzeef is verstopt of het geperforeerde filter ontbreekt	Voer de reiniging uit zoals beschreven in par. "13.4 Reiniging en onderhoud van de koffiefilters" en zorg ervoor dat het geperforeerde filter correct wordt geplaatst
	Het reservoir is niet goed geplaatst en de ventielen op de bodem zijn niet geopend	Druk het reservoir enigszins aan zodat de ventielen op de bodem geopend worden
	Kalk in het hydraulische circuit	Voer de ontkalking uit zoals beschreven in hfdst. "14. Ontkalken"

## 18. ALS ER IETS NIET WERKT

PROBLEEM	OORZAAK	OPLOSSING
Er wordt geen espresso afgegeven	Geen water in het reservoir (A17)	Vul het waterreservoir
	Het lampje  brandt om aan te geven dat het koffie- of stoomcircuit leeg is.	Druk op de toets van het lampje  om het circuit te vullen.
	De filterzeef is verstopt of het geperforeerde filter ontbreekt	Voer de reiniging uit zoals beschreven in par. "13.4 Reiniging en onderhoud van de koffiefilters" en zorg ervoor dat het geperforeerde filter correct wordt geplaatst
	Het reservoir is niet goed geplaatst en de ventielen op de bodem zijn niet geopend	Druk het reservoir enigszins aan zodat de ventielen op de bodem geopend worden
	Kalk in het hydraulische circuit	Voer de ontkalking uit zoals beschreven in hfdst. "14. Ontkalken"
De filterhouder kan niet op het apparaat bevestigd worden	De gemalen koffie is niet of te veel aangedrukt	Stamp de koffie aan zoals beschreven in par. "4.4 Koffie malen rechtstreeks in de filterzeef"
		...→

<b>PROBLEEM</b>	<b>OORZAAK</b>	<b>OPLOSSING</b>
De espresso druppelt over de rand van de filterhouder in plaats van door de gaatjes	De filterhouder is niet goed geplaatst	Bevestig de filterhouder correct en draai hem stevig tot aan de eindpositie vast
	De pakking van de ketel espresso is niet meer elastisch of is vuil	Laat de pakking van de ketel espresso vervangen door een servicecentrum
	De filterzeef is verstopt of het geperforeerde filter ontbreekt of is vuil	Voer de reiniging uit zoals beschreven in par. "13.4 Reiniging en onderhoud van de koffiefilters"
De crème van de koffie is licht van kleur (de koffie stroomt snel uit de tuitjes)	De instellingen van het apparaat moeten gecontroleerd worden	Zie hfdst. "16. Het zetten van perfecte koffie"
De crème van de koffie is donker (de koffie stroomt langzaam uit de tuitjes)	De instellingen van het apparaat moeten gecontroleerd worden	Zie hfdst. "16. Het zetten van perfecte koffie"
Bij het bereiden van de cappuccino wordt de melk niet opgeschuimd	De ring (A7) staat op de stand "FLAT" (GEEN SCHUIM)	Duw de ring naar de stand "FOAM"
	De melk is niet koud genoeg	Gebruik altijd melk op koelkasttemperatuur
	Het stoompijpje (A8) is vuil	Voer de reiniging van het stoompijpje uit zoals beschreven in hfdst. "10. Reiniging van het stoompijpje na ieder gebruik"
	Kalk in het hydraulische circuit	Voer de ontkalking uit zoals beschreven in hfdst. "14. Ontkalken"
Na het voltooiën van de ontkalking vereist het apparaat nog een spoeling	Tijdens de ontkalking is het reservoir niet tot aan het niveau MAX gevuld	Herhaal de spoeling vanaf punt (8) van par. "14. Ontkalken"
Het apparaat maalt geen koffie	In de koffiemolen is er sprake van een vreemd voorwerp dat niet gemaal kan worden	Reinig de maalmechanismen zoals beschreven in par. "13.8 Reiniging van de maalmechanismen", en zorg ervoor dat alle koffiebonen uit het koffiebonenreservoir (A2) zijn weggenomen voordat het reservoir wordt weggenomen. Zuig voorafgaand aan de terugplaatsing van het maalmechanisme alle resten op uit zijn zitting (afb. 44).
		...→

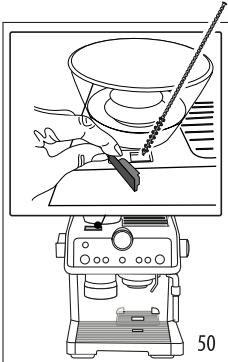

PROBLEEM	OORZAAK	OPLOSSING
<p>Wanneer u het type koffie wenst te veranderen</p>	<p>Alle in de machine aanwezige koffiebonen moeten verwijderd worden</p>	<ul style="list-style-type: none"> <li>• Maak het koffiebonenreservoir leeg (door te malen zonder koffiebonen of door de resterende bonen op te zuigen).</li> <li>• Breng de filterhouder aan op de machine en maal een paar keer zonder koffiebonen om het kanaal van de gemalen koffie vrij te maken: bevestig de filterhouder vervolgens op de uitloop van de koffiemolen (A22), uitgelijnd met het opschrift INSERT, en draai de houder naar rechts (afb. 22). De maling start wanneer de houder de stand CLOSE bereikt en wordt automatisch onderbroken. Herhaal tot het filter leeg blijft.</li> <li>• Vul het koffiebonenreservoir met het nieuwe type koffie.</li> <li>• Als bij het malen niet de "perfecte hoeveelheid" wordt verkregen, ga dan te werk zoals beschreven in par. "4.5 Aanpassing van de hoeveelheid koffie in de filterzeef".</li> </ul>
<p>De filterzeef is na het malen leeg Na het malen is er te veel gemalen koffie in de filterzeef</p>	<p>De koffiegoot van de koffiemolen is verstopt</p>	<p>Voer de reiniging uit zoals beschreven in par. "13.10 Reiniging van het "Smart tamping station"". Indien het probleem aanhoudt, moet de goot bereikt worden door het betreffende luikje te openen en moet de goot worden vrijgemaakt met het ronde borsteltje (afb. 50).</p> <div data-bbox="795 931 1024 1290" style="text-align: center;">  </div>
<p>...→</p>		

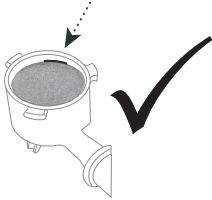
PROBLEEM	OORZAAK	OPLOSSING
<p data-bbox="124 161 414 241">Na het malen bereikt de gemalen koffie in het filter niet de "perfecte hoeveelheid koffie"</p> 	<p data-bbox="433 161 726 216">Het "Smart Tamping Station" moet gereinigd worden</p>	<p data-bbox="745 161 1079 241">Voer de reiniging uit zoals beschreven in par. "13.11 Reiniging van het "Tamping station", en maal dan opnieuw.</p>
	<p data-bbox="433 257 726 312">De hoeveelheid gemalen koffie moet worden aangepast</p>	<p data-bbox="745 257 1079 452">Regel de hoeveelheid met de daarvoor bestemde knop (B2) en volgens de aanwijzingen van par. "4.5 Aanpassing van de hoeveelheid koffie in de filterzeef". Als de knop zich al op de maximale stand bevindt, ga dan verder zoals beschreven in paragraaf "12.6 Extra regeling van de maalgraad".</p>
	<p data-bbox="433 472 726 526">Na verloop van tijd zullen de maalmechanismen verslijten</p>	<p data-bbox="745 472 1064 551">Vervang de maalmechanismen zoals aangegeven in par. "13.9 De maalmechanismen vervangen".</p>