

Før apparatet tas i bruk, les alltid heftet med sikkerhetsadvarsler.

Dette apparatet kan ikke anvendes av barn. Hold apparatet og dens ledninger utilgjengelig for barn.

1. BESKRIVELSE

1.1 Beskrivelse av apparatet

(s. 3 - A)

- A1. Løkk på bønnebeholder
- A2. Bønnebeholder
- A3. Koppebrett
- A4. Dampbryter
- A5. Varmtvannsutttak
- A6. Dampør
- A7. Skrukrans på melkeskummer
- A8. Melkeskummer
- A9. Dyse for melkeskummer
- A10. Rist til espresso-koppebrett
- A11. Rist til glass- eller muggebrett
- A12. Rist på dryppeskål
- A13. Dryppeskål
- A14. Vannivåindikator for dryppeskål
- A15. Løkk vannbeholder
- A16. Håndtak på vannbeholder
- A17. Vannbeholder
- A18. Holder for avherdingsfilter
- A19. Plass for koblingsstykke strømledning
- A20. Hovedbryter (ON/OFF)
- A21. Bryggeenhet
- A22. Utgang på kaffekvern (Tamping station)
- A23. Pressespak

1.2 Beskrivelse av kontrollpanel

(s. 3 - B)

- B1. Bryter ON/Standby
- B2. Bryter for regulering av mengde kvernet kaffe
- B3. "X2"-tast: for bruk av Easy Clean filter 2 kaffe
- B4. Skylltast
- B5. "OK"-tast: for å skille ut drikken / bekrefte valg
- B6. Tast for uttak av varmt vann
- B7. "My"-tast: brukes til egendefinering av drikkens styrke
- B8. Valgbryter funksjonsvalg:
 - Espresso
 - Americano
 - Kaffe
 - Avkalking
- B9. Avkalkingslampe
- B10. Varsellampe damp klar
- B11. Varsellampe overtemperatur

- B12. Lampe energisparing
- B13. Lampe generell alarm
- B14. Lampe tom bønnebeholder/mangler bønnebeholder
- B15. Lampe mangler vann
- B16. Lampe pressing
- B17. Manometer

1.3 Beskrivelse av tilleggsutstyr

(s. 2 - C)

- C1. Filterkopp
- C2. Easy Clean filter 1 kaffe
- C3. Easy Clean filter 2 kaffe
- C4. Reagensstrimmel "Total Hardness Test"
- C5. Avkalkingsmiddel
- C6. Vannavherdingsfilter (*hvis montert)
- C7. Strømledning
- C8. Børste
- C9. Melkekanne

2. KLARGJØRING AV APPARAT



Rengjør i lunkent vann og skånsomt vaskemiddel, og gjør deretter som følger:

1. Sett bønnebeholderen (A2) på plass i kaffekvernen (fig. 1): Beholderen er korrekt plassert når pilen er innrettet med symbolet  og man hører et "klikk".
2. Sett inn dryppeskålen (A13) komplett med risten til koppebrettet (A11) og risten til dryppeskålen (A12)(fig. 2).
3. Trekk ut vannbeholderen (A17) (fig. 3) og fyll den med ferskt og rent vann, og se til at nivåmerkingen med teksten MAX ikke overskrides (fig. 4).
4. Sett deretter inn beholderen igjen.

Obs! *Apparatet må aldri startes opp uten beholder eller uten at det er vann i beholderen.*

NB: *Vi anbefaler at vannhardheten tilpasses bruksforholdene ved å følge prosedyren i kapittel "12.2 Vannhardhet".*

3. FØRSTE GANGS OPPSTART AV APPARATET

1. Sett kontakten på strømledningen (C7) inn på baksiden av apparatet (A19) (fig. 5), og sett deretter støpselet inn i stikkkontakten. Se til at hovedbryteren (A20), som finnes bak på apparatet er trykket inn i posisjon I (fig. 6).
2. Lampen  i nærheten av tasten (B6) begynner å lyse for å varsle brukeren om det må skilles ut vann for å fylle røkrretsen (fig. 7).
3. Sett en beholder med kapasitet på minst 100 ml under varmtvannsutttaket (A5) og melkeskummeren (A8) (fig. 8).
4. Trykk på tasten (B6) ved siden av lampen  (fig. 9): tilberedelsen vil starte og stoppe automatisk. Tøm beholderen.

Før man tar maskinen i bruk må de innvendige røkrretsene på maskinen skylles. Gjør som følger:

- Hekt filterkopp (C1) komplett med filter på maskinen. For en korrekt fastheking, hold håndtaket til filterkopp på linje med symbolet INSERT (fig. 10), og drei deretter håndtaket mot høyre, til den står på høyde med posisjonen CLOSE.
- Sett en beholder under filterkopp og under melkeskum-meren (A8) (fig. 11).
- Trykk på tasten (B4) ved siden av lampen  slik at tilberedelsen starter (fig. 12).
- Når tilberedelsen er fullført vrir man dampbryteren (A4) (fig. 13) og skiller ut damp i 10 sekunder slik at dampkretsen skylles.
- Gjenta punktene 7 og 8 for å la det renne ut 1 liter vann (cirka en halv beholder).
- Trekk ut vannbeholderen (A17) (fig. 3), skyll og fyll den med ferskt og rent vann, og se til at nivåmerkingen med teksten MAX ikke overskrides (fig. 4).

Apparatet er nå klart til bruk.

NB: *Skyllingen av de innvendige kretsene burde utføres også når apparatet ikke har vært i bruk over en lengre periode.*

Første gang apparatet brukes må man tilberede 4-5 kaffedrikker før resultatet begynner å bli tilfredsstillende. Vær særlig oppmerksom på kaffemengden som kvernes i filteret ((C2) o (C3)) (se instruksjoner i paragrafen "4.5 Reguler mengden malt kaffe i filteret").

Gjør som vist i kapittel "4. Tilberede korrekt dose".

4. TILBEREDE KORREKT DOSE

4.1 Klargjøring av kaffekvern

- Se til at bønnebeholderen er blitt korrekt innsatt og innrettet i posisjon "3" (fig. 14) (fabrikkinnstilling).
- Ta av lokket på kaffebønnebeholderen (A1).
- Hell ønsket mengde kaffebønner i beholderen (fig. 15).
- Sett på lokket og trykk det helt inn.
- Første gang apparatet brukes må man påse at betjeningsbryteren (B2) står i posisjon  (fabrikkinnstilling).

4.2 Velg malegrad

Malegraden har innvirkning på flythastigheten og derfor kvaliteten på kaffedrikken som blir tilberedt.

Ved første gangs bruk anbefales det å bruke standardverdier (medium malegrad) (fig. 14) og, dersom resultatet ikke er tilfredsstillende ved første tilberedelse, eventuelt regulere malegraden i henhold til personlig smak og kaffetype ved å velge en finere eller grovere kverning. Dette forklares nærmere i kapittel "4.5 Reguler mengden malt kaffe i filteret".

OBS!

- Regulering av kaffekvernen skal alltid gjøres når denne er i funksjon.*

- Malegraden burde reguleres med en gard av gangen, og man burde tilberede minst 5 kaffedrikker mellom hver nye regulering.*
- Ikke ta ut bønnebeholderen hvis det fortsatt er kaffebønner i den.*

4.3 Kaffefiltrene

Maskinen leveres med to kaffefiltre.

Filteret (C2) har symbolet  avmerket under for å vise at den er tiltenkt brukt ved tilberedelse av 1 kaffedose.

Filteret (C3) har symbolet  avmerket under for å vise at den er tiltenkt brukt ved tilberedelse av 2 kaffedoser.

Hvert filter har et nivå med presset kaffe (fig. 16) som er ideelt for en korrekt kaffedose. Hvis mengden er enten større eller mindre enn angitt nivå kan det hende at resultatet ikke er tilfredsstillende. Fortsett derfor med reguleringen av malegraden i løpet av de neste tilberedelsene ved hjelp av bryteren (B2) (se par. "4.5 Reguler mengden malt kaffe i filteret").



4.4 Kaffen kvernes direkte ned i filteret

- Sett inn filter for kvernet kaffe (C2) eller (C3) i filterholderen (C1) (fig. 17).
- Trykk på tasten "X2" hvis det anvendes filter for 2 kaffe.
- Hekt filterholderen på utgangen for malt kaffe (A22) og rett inn med skriften INSERT: Vri deretter filterkopp mot høyre (fig. 18). Kverningen starter når filterkopp når posisjonen CLOSE og avbrytes deretter automatisk.

OBS! *Når maskinen kverner kaffe kan man samtidig utføre en skyllesyklus, enten med varmt vann eller eventuelt med damp.*

- Når kverningen er ferdig vil det blinke i lampen  (B16). Dra pressespaken (A23) helt opp. Silketrykket på spaken viser kraften som påføres () (fig. 19).
- Ta ut filterkopp og vrir den mot venstre.

OBS! *for å regulere korrekt dose som kvernes automatisk vises det til par. "4.5 Reguler mengden malt kaffe i filteret".*

Hvis man fjerner filterkopp fra utgangen på kaffekvernen uten å presse sammen kaffen vil lampen  (B16) blinke. For å presse vris betjeningsbryteren (B2) til posisjon  slik at kvernen deaktiveres. Sett deretter inn filterholderen og dra i spaken (A23).

4.5 Reguler mengden malt kaffe i filteret.

OBS! *Når kaffekvernen brukes for første gang settes bryteren i pos.  (min). Det er helt normalt at man må kverne flere ganger før man finner den best egnede reguleringen for den enkelte kaffedosen.*

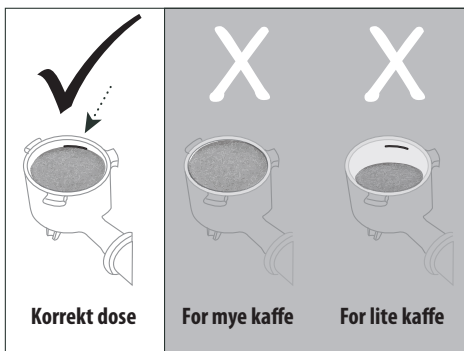

Etter første kverning kan man vri gradvis på bryteren (B2) fra posisjon "min" (se figur under) inntil man når den dosen som er best egnet for den aktuelle kaffetypen. Den ideelle posisjonen er innenfor sektoren som er merket med grå farge i figuren under.

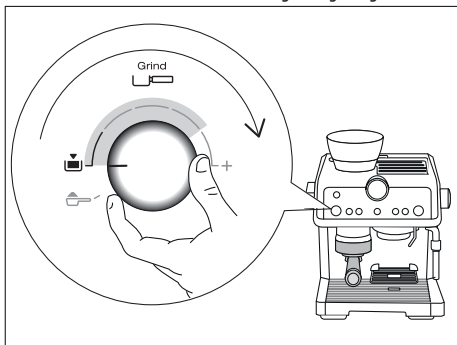

Ved å regulere denne bryteren kan kverningen tilpasses enhver kaffetype, og med tiden også den progressive slitasen i kvernen.

5. TILBEREDE KAFFE

5.1 Drikkevalg

1. Vri på funksjonsbryteren (B8) inntil ønsket kaffedrikk er blitt valgt (se paragraf "5.4 Kaffedrikker").
2. Hvis man bruker filter for 2 kopper (C3), trykker man på tasten "2X" (B3).

5.2 Skille ut kaffe

1. Hekt filterkoppene (C1) på maskinen. For en korrekt fasthefting, hold håndtaket til filterkoppene på linje med symbolet INSERT (fig. 10), og drei deretter håndtaket mot høyre, til den står på høyde med posisjonen CLOSE.
2. Sett koppene eller koppene under tutene på filterholderen.
3. Hvis det anvendes små kopper senker man risten på kopperbrettet (A10) slik at koppene kommer nærmere dysene på filterholderen, og man oppnår en finere krem (fig. 20).
4. Velg ønsket drikk ved hjelp av den anviste bryteren (B8).

5. Trykk på tasten : Apparatet fortsetter med uttaket og avbryter deretter prosessen automatisk.

NB: Mens maskinen tilbereder kaffe kan prosessen avbrytes automatisk når som helst ved å trykke på tasten . Vri filterholderen fra høyre mot venstre.

Fare for Brannskader

- For å unngå sprut, hekt aldri av filterholderen mens maskinen lager kaffe og vent i noen sekunder etter at den er ferdig.
- Hvis tilberedelsen ikke er tilfredsstillende må man vente 1 minutt før filterholderen tas ut. Det kan komme en damp-sky ut av maskinen som følge av resttrykket som finnes inne i maskinen.

5.3 Manometer

Manometeret brukes til å kontrollere at trykket er korrekt når det tilberedes kaffe (fig. 21).

Når det tilberedes Espresso vil trykkmålerindikatoren rotere til "optimal zone" og vise trykket som brukes under bryggingen. For ytterligere informasjon henvises det til kapittel "16. Slik tilbereder man en perfekt kaffe".

OBS! Manometeret er kun i funksjon i forbindelse med tilberedelse av kaffedrikker. Hvis det skilles ut varmt vann "" eller det anvendes dampfunksjon, vil ikke pekeren på manometeret flytte seg.

5.4 Kaffedrikker

• ESPRESSO





En liten kaffedrikk med intens aroma som har opprinnelse i Italia.

Kaffe	Forbrygging	Mengde	Filter	× 2
Espresso	✓	1 kopp 35 ml		
		2 kopper 70 ml		✓

Kontroller alltid at kaffemengden i filteret er korrekt (se paragraf "4.5 Reguler mengden malt kaffe i filteret").

• COFFEE





En større kaffedrikk med delikat aroma som har opprinnelse i Europa.

Kaffe	For-brygging	Mengde	Filter	x2
	X	1 kopp 70 ml	 	X
		2 kopper 140 ml	 	✓

Kontroller alltid at kaffemengden i filteret er korrekt (se paragraf "4.5 Reguler mengden malt kaffe i filteret").

• AMERICANO

En større kaffedrikk som har opprinnelse i Amerika. Det tilberedes først en Espresso som deretter tilberedes varmt vann direkte i koppen. Det kan tilberedes 1 kopp av gangen.

Kaffe	For-brygging	Mengde	Filter	x2
	✓	1 kopp 120 ml	 	X
		ANBEFALT:		
		1 kopp 240 ml	 	✓

Kontroller alltid at kaffemengden i filteret er korrekt (se paragraf "4.5 Reguler mengden malt kaffe i filteret").

6. KAFFEMENGDEN KAN EGENDEFINERES VED Å TRYKKE PÅ TASTEN (B7)

- Klargjør maskinen slik at den tilbereder 1 eller 2 kopper av ønsket kaffedrikk. Fest deretter filterholderen (C1) komplett med filter (C2) eller (C3) og malt kaffe.
- Velg kaffedrikk som skal programmeres ved å vri på bryteren (B8).
- Trykk på tasten . Kontrollampen til tasten  (B5) tennes og lyser uavbrutt, mens kontrollampen til tasten  blinker.
- Trykk på tasten  for å starte tilberedelsen. Kontrollampen til tastene  og  blinker.
- Når ønsket mengde er nådd trykker man nok engang på tasten .
- Trykk på tasten  for å lagre den nye innstillingen. Apparatet går tilbake i klarmodus og tasten  vil lyse.

Hvis man ikke ønsker å lagre den nye innstillingen trykker man på hvilken som helst annen tast.

Programmeringen av Americano: Følg den ovenfor nevnte prosedyre for både kaffemengde og mengde varmt vann som skal skilles ut.

NB!



- Det er mulig å programmere kaffedrikkene, men det er ikke mulig å programmere damp og varmt vann.
- Programmeringen er relevant for kaffemengden, men ikke for mengden malt kaffe som skal anvendes.
- Det er mulig å foreta separat programmering av drikkene "X2".

6.1 Tilbakestilling av drikkevalg (my)



For å tilbake stille drikkevalgene til standardverdier bes man holde inne tasten  (B7) til den slutter å lyse.

Valgt kaffedrikk for å gå tilbake til standard mengde.

7. VED BRUK AV MALT KAFFE



- Sett inn filter for kvernet kaffe (C2) eller (C3) i filterholderen (C1) (fig. 17).
- Hell dosen malt kaffe i filteret.
- Vri betjeningsbryteren (B2) til posisjon  for å deaktivere kaffekvernen.
- Hekt filterholderen på utgangen for malt kaffe (A22) og rett inn med skriften INSERT: Vri deretter filterkoppen mot høyre (fig. 10).
- Dra spaken (A23) helt opp. Silketrykket på spaken viser til kraften som er blitt påført under pressingen () (fig. 19).
- Ta ut filterkoppen ved å vri den mot venstre.



8. TILBEREDELSE AV VARMT VANN

- Velg kopp og sett den på ønsket kopperist ((A10) eller (A11)).
- Trykk på tasten  (B6): apparatet skiller ut varmt vann fra uttaket (A5) før prosessen avbrytes automatisk.
- For å avbryte tilberedelsen trykker man igjen på tasten .

9. FREMGANGSMÅTE FOR TILBEREDELSE AV MELKEDRIKK

- Hell ønsket mengde melk som skal varmes opp / skummes ned i melkekannen (C9) og husk at volumet vil økes 2 til 3 ganger. For å oppnå et skum som er tykkere eller mer homogent burde man bruke skummet melk eller lettmeik som holder kjøleskapttemperatur (cirka 5° C).
- Vri på hylsen (A7) (fig. 22) i henhold til drikk som ønskes tilberedt (se tabellen herunder):

Anbefalt posisjon	Melkedrikk som skal tilberedes
FLAT 	Varm melk (uten skum) Caf-felatte/ Latte macchiato/Flat White
FOAM 	Cappuccino, Espresso macchiato, varm melk (med skum)

- Sett beholderen (C9) med melk under melkeskummeren (A8) (fig. 23).
- Dypp melkeskummeren ned i melkekannen og pass på slik at den sorte hylsen ikke kommer i kontakt med melken (fig. 24).
- Vri bryteren til posisjon  (fig. 25). Det kommer damp ut av melkeskummeren som deretter varmer opp melken. Hvis skruhylsen står i posisjon FOAM vil dampen få et kremet melkepreg og øke i volum (fig. 26). For å oppnå et mer kremet skum kan melkeskummeren dyppes ned i melken og bevege beholderen med langsomme bevegelser nedover og opp.
- Når ønsket temperatur (ideelt 60°C) og tykkelse er oppnådd, kan man avbryte tilberedelsen av damp ved å vri bryteren til posisjon .
- For relevante drikker: tilbered kaffe (se kap. "4. Tilberede korrekt dose"): velg store nok kopper og sett dem på kopperisten for espresso-drikker (A10). For å bruke høye glass lukker man kopperisten for espresso-drikker (A10) og setter deretter glassene på kopperisten for glass og mugger (A11).
- Hell melken ned i koppen. Tilsett deretter ønsket mengde sukker, og bruk hvis ønskelig en liten mengde sjokoladepulver.

NB: Tilberedelse av Cappuccino: det beregnes cirka 100 gram melk for hver kopp.

10. RENGJØRING AV MELKESKUMMER ETTER HVER BRUK

Av hygienehensyn anbefales det at melkeskummeren rengjøres etter bruk.

Gjør som følger:

- La det skilles ut damp i noen sekunder (punkt 2, 5 og 6 i forrige paragraf) ved å vri dampbryteren til posisjon . Med denne operasjonen vil melkeskummeren tømme ut alt vann som finnes på innsiden.
- Slå av apparatet ved å trykke på tasten ON/Standby (B1).
- Vent noen minutter slik at melkeskummeren kjøler seg ned. Bruk en hånd til å holde fast dysen/uttaket på melkeskummeren, og løsne selve melkeskummeren ved å vri den mot klokkeretningen og dra den nedover (fig. 27).

- Ta ut dampdysen i gummi fra uttaksrøret ved å dra den nedover (fig. 28).
- Dra skruhylsen oppover og kontroller at sporene som angis med pilen i fig. 29 ikke er tette. Rengjør om nødvendig med en nål.
- Sett dysen tilbake på plass. Flytt skrukransen nedover og sett melkeskummeren på plass på dysen. Vri og press oppover inntil den fester seg.

For en mer nøyaktig rengjøring burde man anvende De'Longhi maskinrens.

11. IGANGSETTING AV AVHERDINGSFILTERET

Noen modeller er utstyrt med avherdingsfilter (C6). Hvis din maskinen ikke har et slikt filter anbefaler vi at du kjøper dette hos et autorisert De'Longhi Servicesenter.

For en korrekt bruk av filteret følges instruksjonene som gjengis under.

- Ta ut filteret fra pakningen:
- Vri tidsindikatoren (se fig. 30) slik at de neste 2 måneders bruk vises.

NB! Filteret varer i to måneder hvis apparatet blir brukt regelmessig. Hvis maskinen står ubrukt med filteret satt i, varer det i maksimalt 3 uker.

- For å aktivere filteret, la det renne vann fra kranen ned i filterets hull (fig. 31) slik at vannet renner ut av åpningene på sidene i mer enn ett minutt;
- Trekk ut beholderen (A17) (fyll den med vann om nødvendig).
- Sett inn filteret i vannbeholderen og dypp den ned i vann i cirka ti sekunder. Sett den på skrå og press forsiktig ned slik at alle luftboblene slippes ut (fig. 32).
- Sett filteret inn i holderen (A18) og trykk det helt inn. Lukk deretter beholderen og sett denne inn i maskinen igjen.





Filteret er nå aktivert og man kan igjen bruke maskinen.

12. INNSTILLING AV MENYEN

NB: Når man er inne i menyen kan alle menyfunksjoner reguleres som forklart i de neste paragrafene.

12.1 Kaffetemperatur

Dersom man ønsker å endre temperaturen i vannet som brukes i kaffen, gjør man som følger:

- Hold inne begge tastene $\times 2$ (B3) og  (B7) i minst 3 sekunder for å få tilgang til menyen. Lampene  (B15) og  (B16) vil blinke vekselvis.
- Vri funksjonsbryteren (B8) til posisjon  ESPRESSO: lampen  (B11) vil fortsette å lyse.
- Trykk på tasten som viser til ønsket valg, i henhold til følgende tabell:





Tast	Temperatur
$\times 2$	Normal
	Høy







- For å gå ut av menyen trykker man på tasten  (B1). (Etter cirka 1 minutt med inaktivitet vil apparatet automatisk forlate programmeringsmenyen og igjen være klar til bruk).

12.2 Vannhardhet

Lampen for avkalking  (B9) vil vises etter et forhåndsbestemt bruksintervall som avhenger av vannets hardhetsgrad. Det er mulig å programmere maskinen etter hvor hardt vannet man bruker faktisk er, og på denne måten endrer man frekvensen for hvor hyppig denne meldingen vises.

Gjør som følger:





- Ta den medfølgende teststrimmelen "TOTAL HARDNESS TEST" ut av forpakningen (C4).
- Dypp strimmelen helt ned i et glass vann i ca. et sekund.
- Ta strimmelen ut av vannet og rist lett på den. Etter omtrent et minutt vil 1, 2, 3, eller 4 røde firkanter bli synlige, avhengig av vannets hardhet. Hver firkant tilsvarer 1 nivå.
- Hold inne begge tastene $\times 2$ (B3) og  (B7) i minst 3 sekunder. Man får tilgang til menyen, og lampene  (B15) og  (B16) blinker vekselvis.
- Vri funksjonsbryteren (B8) til posisjon  AMERICANO: lampen  (B9) vil fortsette å lyse.
- Trykk på tasten som viser til ønsket valg, i henhold til følgende tabell:



Resultat Total Hardness test	Tast	Nivå
	$\times 2$	1 bløtt vann
		2 middels hardt vann
		3 hardt eller svært hardt vann
		

- For å gå ut av menyen trykker man på tasten  (B1). (Etter cirka 1 minutt med inaktivitet vil apparatet automatisk forlate programmeringsmenyen og igjen være klar til bruk).

12.3 Autostopp

Man kan stille inn Autostopp slik at apparatet slår seg av etter 9 minutter, eller 1 og en halv time eller 3 timers inaktivitet. Gjør som følger:



- Hold inne begge tastene $\times 2$ (B3) og  (B7) i minst 3 sekunder. Man får tilgang til menyen, og lampene  (B15) og  (B16) blinker vekselvis.
- Vri funksjonsbryteren (B8) til posisjon  COFFEE. Lampen  (B13) forblir lysende.
- Trykk på tasten som viser til ønsket valg, i henhold til følgende tabell:

Tast	Tid
$\times 2$	9 minutter
	1,5 timer
	3 timer

- For å gå ut av menyen trykker man på tasten  (B1). (Etter cirka 1 minutt med inaktivitet vil apparatet automatisk forlate programmeringsmenyen og igjen være klar til bruk).

12.4 Fabrikkinnst.



Det er mulig å tilbakestille apparatet til standardverdier. Gjør som følger:

- Hold inne begge tastene $\times 2$ (B3) og  (B7) i minst 3 sekunder. Man får tilgang til menyen.
- Hold inne tasten  i noen sekunder inntil lampen starter å blinke.
- For å gå ut av menyen trykker man på tasten  (B1). (Etter cirka 1 minutt med inaktivitet vil apparatet automatisk forlate programmeringsmenyen og igjen være klar til bruk).

12.5 Energisparing

Med denne funksjonen kan man aktivere og deaktivere energisparing. Når funksjonen er aktivert vil man garantere et mindre energikonsum, i henhold til europeiske lover.

Gjør som følger:







- Hold inne begge tastene $\times 2$ (B3) og  (B7) i minst 3 sekunder. Man får tilgang til menyen.
- Trykk på tasten  (B6). Lampen (B12) slår seg på.
- For å gå ut av menyen trykker man på tasten  (B1). (Etter cirka 1 minutt med inaktivitet vil apparatet automatisk forlate programmeringsmenyen og igjen være klar til bruk).

NB!

- Dersom Energisparing er aktivert, kan det gå noen sekunder før uttaket av drikken starter.
- Når energisparing er deaktivert starter damputtaket umiddelbart.

12.6 Ekstra regulering av kaffekvern

Med tiden vil kvernen bli slitt og den kvernedede mengden vil reduseres. Når reguleringen av kvernene vist i paragrafen "4.5 Reguler mengden malt kaffe i filteret." ikke lenger er tilstrekkelig er det mulig å velge et nytt kverningsintervall. Gjør som følger:

- Hold inne begge tastene $\times 2$ (B3) og  (B7) i minst 3 sekunder. Man får tilgang til menyen, og lampene  (B15) og  (B16).
- Vri funksjonsbryteren (B8) til posisjon . Lampen  (B14) vil fortsette å lyse.
- Velg et nytt intervall ved å trykke på tasten  (B4).
- For å gå ut av menyen trykker man på tasten  (B1). (Etter cirka 1 minutt med inaktivitet vil apparatet automa-

tisk forlate programmeringsmenyen og igjen være klar til bruk).

5. Vri bryteren for valg av mengde kvernet kaffe (B2) til posisjon "min", og gå deretter videre til regulering som ved første gangs bruk av maskinen ("4.5 Regulering av mengden malt kaffe i filteret").

13. RENGJØRING

13.1 Rengjøring av maskinen

Følgende deler på maskinen må rengjøres regelmessig:

- Dryppeskål (A13) komplett med kopperist (A11) og skål (A12).
- Kopperist for espresso-kopper (A10).
- Kaffeiltrene (C2) og (C3).
- Kaffebeholderen (A2).
- Kvernen i kaffekvernen.
- Utgangen på kaffekvernen (A22) (smart tamping station).
- Bryggeenhet (A21).
- Vannbeholder (A17).
- Melkeskummer (A8) som vist i paragraf "10. Rengjøring av melkeskummer etter hver bruk".

OBS!

- Ved rengjøring av maskinen må man ikke bruke løsemidler, skuremidler eller sprit.
- Ikke bruk metallgjenstander til å skrape løs avleiringer eller kafferester, dette kan lage riper i overflaten på maskindeler av metall eller plast.
- Ingen av apparatets komponenter kan vaskes i oppvaskmaskin, bortsett fra risten på dryppeskålen (A13) og kopperisten (A10) og (A11).
- Hvis maskinen ikke brukes på mer enn en uke, anbefales det å utføre en skylning når maskinen slås på igjen, som vist i paragraf "3. Første gangs oppstart av apparatet".

Fare!

- Under rengjøringen må man ikke dyppe maskinen i vann. Det er et elektrisk apparat.
- Før man tar til med rengjøring av eksterne deler på apparatet, må man slå av maskinen og trekke ut støpselet, slik at maskinen kan avkjøles.

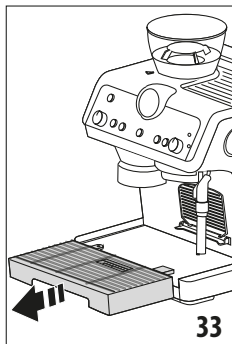

13.2 Rengjøring av dryppeskålen

Dryppeskålen er utstyrt med en flottør (A14) som viser nivået i maskinens vannbeholder. Før denne flottøren begynner å stikke ut av koppebrettet, må skålen tømmes og rengjøres. Hvis ikke, vil vannet renne over

kanten og skade maskinen, benken maskinen står på, samt området rundt den.

1. Ta ut skålen (fig. 33).
2. Fjern kopperisten (A11), dryppeskålen (A12) og nivåindikatoren (A14), hell av vannet og rengjør alle komponentene med en klut. Sett deretter sammen alle delene i dryppeskålen.
3. For å ta ut dryppeskålen.

13.3 Rengjøring av liten kopperist for kopper

1. Trekk ut risten (A10) ved å dra den mot venstre og deretter løsne den fra støtten (fig. 34).
2. Rengjør støtten med en fille og vask risten (kan settes i oppvaskmaskin).
3. Sett risten tilbake på støtten ved å skyve den inn fra høyre og deretter trykke den helt inn slik at den fester seg (fig. 35).

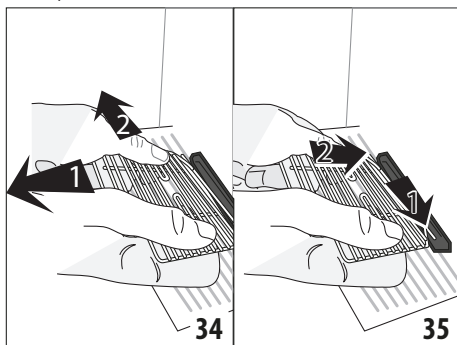

13.4 Rengjøring og vedlikehold av kaffeiltre

Kaffeiltrene er blitt utformet for en optimal kaffekrem. For å forbedre resultatet må filtrene alltid holdes rene og fri for alle kafferester.

Hver gang apparatet har vært i bruk må man skylle filtrene i rennende vann (fig. 36), skyve inn filteret slik at det sitter på plass i holderen (fig. 37), og kontrollere at åpningen i underkant (fig. 40) er fri for kafferester.

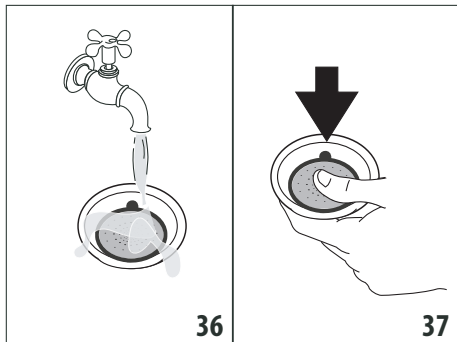

Rengjør filterne nøye minst en gang i måneden, eller oftere hvis man finner mye smuss og urenheter.

1. Trekk ut filteret ved å dra i stroppen (fig. 38)

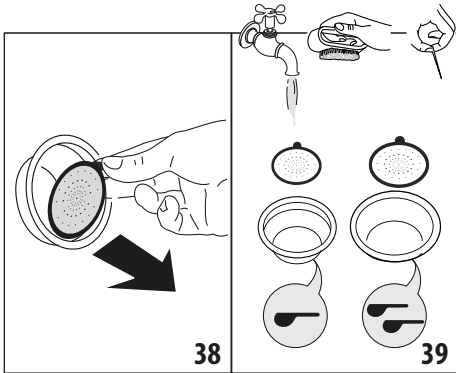

38

39

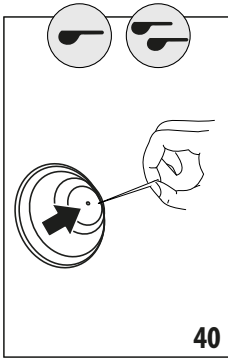

40

2. Skyll filterne i rennende vann (fig. 39)
3. Kontroller at hullene ikke er tette, og rengjør ved hjelp av en nål (fig. 39-40).
4. Tørk av alle komponenter med en klut.
5. Sett inn filteret ved å skyve det helt inn (fig. 37).

13.5 Rengjøring av bryggeenheten

Etter 200 tilberedte kaffedrikker må bryggeenheten skylles. Hold inne skylletasten (B4)  og la det renne ut cirka 200 ml vann.

13.6 Rengjøring av vanntanken

1. Fjern filteret (hvis det finnes) og skyll det under rennende vann.
2. Rengjør vannbeholderen regelmessig med en fuktig klut og litt nøytralt vaskemiddel cirka en gang i måneden, og hver gang det byttes avherdingsfilter (C6) (*hvis det brukes på den aktuelle maskinen). Husk å skylle godt.
3. Sett på plass filteret (hvis det brukes), fyll beholderen med friskt vann og sett den på plass igjen.
4. (Kun modeller med vannavherder) Skill ut cirka 100ml vann.

Fare!

Under rengjøringen må man ikke dyppe maskinen i vann. Det er et elektrisk apparat.

13.7 Rengjøring av kaffebønnebeholder

Rengjør kaffebønnebeholderen regelmessig med en klut, men uten å trekke den ut.

Følg disse anvisningene for en mer grundig rengjøring:

1. Se til at kaffebønnebeholderen (A2) er tom. Kvern eventuelt opp det gjenværende innholdet for å tømme den fullstendig.
2. Løsne beholderen ved å vri den mot klokkeretningen og trekke den ut fra maskinen.
3. Rengjør beholderen og lokket (A1) med lunkent vann. Komponentene kan ikke vaskes i oppvaskmaskin eller med vaske-middel! Man må tørke av tilleggsutstyret før det brukes på nytt.
4. Sug opp alle kafferester (fig. 41).
5. Bruk en fuktig klut til å rengjøre og tørke av området der bønnebeholderen festes.
6. Sett inn beholderen slik som vist i kapittel "3. Første gangs oppstart av apparatet".



41

13.8 Rengjøring av kvernene

Når man rengjør kaffebønnebeholderen må også området rundt beholderen og den øvre delen av kvernen rengjøres med en fuktig klut. Kvernen er avtakbar og kan byttes ut hvis den er nedslitt. Hvis dette er nødvendig bes man henvende seg til et autorisert servicesenter.

Det kan være nødvendig å fjerne kvernen hvis noen fremmedlegemer blokker kvernen. Rengjør deretter som følger:

1. Tøm ut bønnebeholderen (sug eventuelt opp bønner som ligger igjen).
2. Hekt på filterkopp og foreta en kverning på tomgang for å rense opp kaffekretsen: Hekt filterholderen på utgangen for malt kaffe (A22) og rett inn med skriften INSERT: Vri deretter filterkopp mot høyre (fig. 18). Kverningen starter når filterkopp når posisjonen CLOSE og avbrytes deretter automatisk.
3. Slå av apparatet.
4. Ta ut bønnebeholderen som vist i forrige paragraf "13.7 Rengjøring av kaffebønnebeholder".
5. Vri kaffekvernregulatoren helt rundt mot klokkeretningen, helt til den kommer i posisjon "REMOVE" (fig. 42).

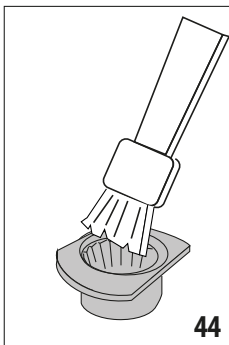
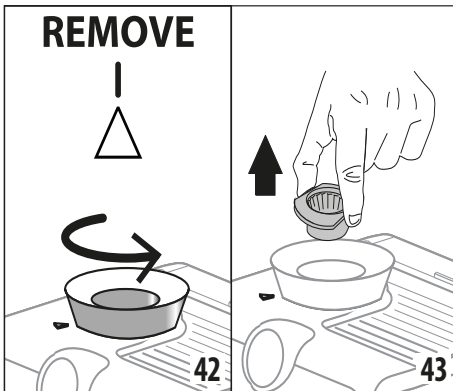

6. Trekk ut den øvre delen av kvernen ved å ta tak det anviste håndtaket (fig. 43).
7. Rengjør kvernen med en børste (fig. 44) og fjern alle kafferester med en støvsuger (fig. 41).

8. Sett inn den øvre delen av kvernen:

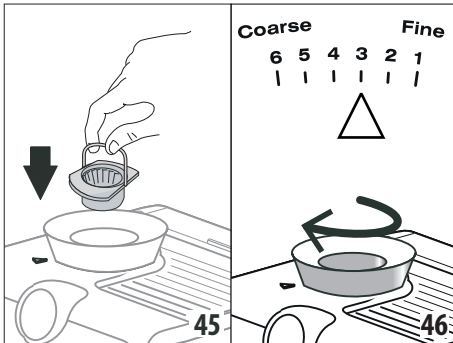

- sett kvernen inn i holderen (fig. 45).
 - Vri regulatoren for å velge ønsket malegrad (fig. 46).
 - Kontroller at kvernen er godt satt inn ved å fra i håndtaket. Kvernen er korrekt satt inn hvis den ikke beveger seg.
9. Bruk en tannbørste eller lignende for å fjerne kafferester fra utgangen på kaffekvernen (A22).

13.9 Bytte av kaffekvern

Hvis mengden kvernet kaffe reduseres ytterligere bes man henvende seg til et autorisert servicesenter. Gjør som følger for å regulere kaffekvernen:

1. Hold inne begge tastene $\times 2$ (B3) og my (B7) i minst 3 sekunder. Man får tilgang til menyen, og lampene B15 og B16 .
2. Vri funksjonsbryteren (B8) til posisjon ||| . Lampen B14 vil fortsette å lyse.
3. Velg ønsket kverningsintervall ved å trykke på tasten $\times 2$.
4. For å gå ut av menyen trykker man på tasten B1 . (Etter cirka 1 minutt med inaktivitet vil apparatet automatisk forlate programmeringsmenyen og igjen være klar til bruk).
5. Vri bryteren for valg av mengde kvernet kaffe (B2) til posisjon || "min", og gå deretter videre til regulering som ved første gangs bruk av maskinen ("4.5 Regulering mengden malt kaffe i filteret").

13.10 Rengjøring av "Smart tamping station"

For at kverneresultatet alltid skal være av beste kvalitet må "Smart tamping station" rengjøres regelmessig ved å følge denne prosedyren:

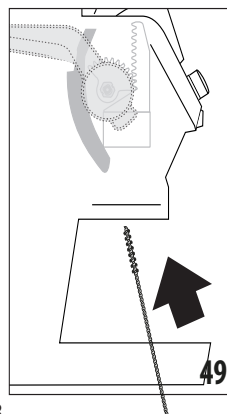
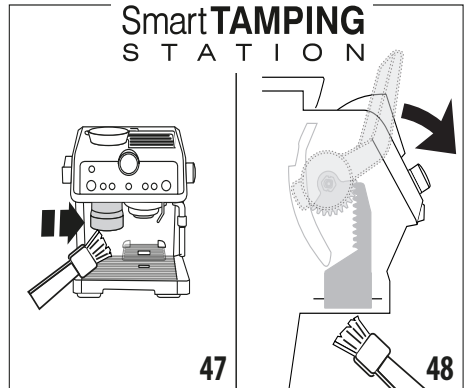

1. Rengjør sonen rundt festepunktet med en børste (fig. 7).
2. Dra spaken (A23) helt ned og rengjør i tampongen (fig. 48) med en børste. Slipp deretter opp spaken.
3. Bruk den lille børsten (C8) til å rengjøre kaffetrakten (fig. 49).

13.11 Annen rengjøring







1. Ved rengjøring av maskinen må man ikke bruke løsemidler eller skuremidler. Det er tilstrekkelig å bruk en fuktig og myk klut.
2. Regelmessig rengjøring av filterholderen.
3. Det anbefales å bruke rengjøringsmiddel utelukkende produsert av De'Longhi.

14. AVKALKING

Maskinen må avkalkes når lampen  (B9) begynner å lyse.

- Før bruk må man lese instruksjonene og merkingen som er gjengitt på pakken med avkalkningsmiddel.
- Det anbefales å bruke avkalkningsmidler utelukkende produsert av De'Longhi. Hvis det anvendes uegnede avkalkningsmidler, eller hvis avkalkningen utføres feil, kan dette føre til skader som ikke dekkes av produsentens garanti.

Følg denne prosedyren:

1. (TA UT AVHERDINGSFILTER HVIS DETTE FINNES). Hell avkalkningsmiddel i vannbeholderen opp til nivå  **A** (tilsvarende 100ml middel) som er avmerket på innsiden av tanken. Tilsett deretter vann opp til nivå  **B**.
2. Hvis apparatet er avslått trykker man på tasten ON/Standby (B1).
3. Se til at filterholderen ikke er påsatt, og sett en beholder under uttaket for varmtvann (A5), (A6) og deretter under bryggeenheten (A21) (fig. 8).
4. Vri funksjonsbryteren (B8) til posisjon . Lampen  blinker og OK-lampen slår seg på.
5. Trykk OK (B5) for å starte avkalkingen.
6. Avkalkningsprogrammet starter og avkalkningsmiddel skilles ut fra uttakene og bryggeenheten. Avkalkningsprogrammet utfører automatisk en serie skyllesykluser for å fjerne restene av kalk som befinner seg inne i kaffemaskinen inntil beholderen er helt tom.
7. Uttaket avbrytes og lampene  (B15) og  ved skyllestasten slår seg på (B4).
8. Tøm ut den anvendte beholderen og sett den deretter under uttakene.
9. Trekk ut vannbeholderen, tøm den for eventuelle rester etter avkalkningsmiddel, skyll den med vann, og fyll den deretter med friskt vann inntil MAX-nivå. Sett inn beholderen i holderen igjen.
10. Trykk på tasten : Apparatet skyller alle de innvendige kretsene foretar uttak fra alle de tre uttakene.
11. Når skyllingen er ferdig vil apparatet avbryte uttaket. Alle led-lampene blinker en kort stund og apparatet gjør seg klart for bruk.

12. Tøm beholderen som ble brukt til å samle opp skyllevann.
13. Ta ut og tøm dryppeskålen, og sett den deretter tilbake i apparatet.
14. Trekk ut og fyll beholderen med friskt vann før den settes inn igjen.
15. Sett funksjonsbryteren i posisjon kaffe.







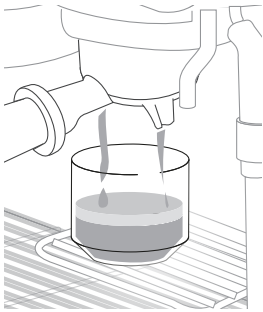
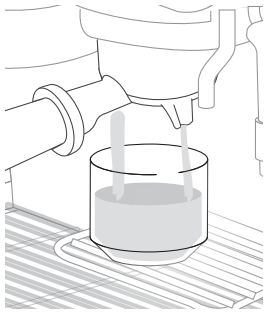
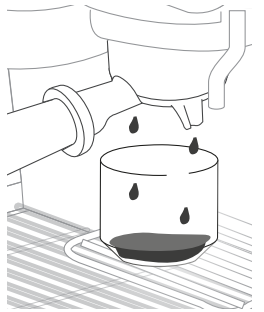
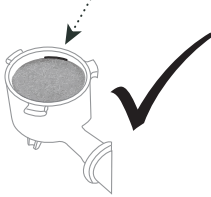

15. TEKNISKE EGENSKAPER











Nettspenning:	220-240V-50-60Hz
Avgitt effekt:	1450W
Dimensjoner LxDxH:	375x368x445 mm
MAX-trykk:	19 bar
Kapasitet vannbeholder:	2 L
Lengde strømledning:	1200 mm
Vekt:	12 kg

16. SLIK TILBEREDER MAN EN PERFECT KAFFE

PERFECT ESPRESSO	ESPRESSO MED FOR MYE PULVER	ESPRESSO MED FOR LITE PULVER
		
KREM: nøttefarget med mørkt gjenskin og hvite striper med 3-4 mm tykkelse	KREM: klar og tynn med store bobler	KREM: mørk og tynn, kun langs borden
KONSISTENS: jevn, rund og myk	KONSISTENS: tynn, utvannet	KONSISTENS: for tykk
SMÅK: balansert og langvarig	SMÅK: svak og kortvarig	SMÅK: sterk, skarp, langvarig, bitter på tungen
AROMA: intens	AROMA: lite tydelig	AROMA: dårlig, smaker av brent kaffe
KVERNING: Korrekt	KVERNING: for grov Foreta regulering av kaffekvernen til et lavere nivå, følg anvisningene gjengitt i kapittel "4.5 Reguler mengden malt kaffe i filteret."	KVERNING: for fin Foreta regulering av kaffekvernen til et høyere nivå, følg anvisningene gjengitt i kapittel "4.5 Reguler mengden malt kaffe i filteret."
KAFFE DOSE: Korrekt 	MENGE KAFFE I FILTER: Utilstrekkelig. Øk mengden ved å vri på betjeningsbryteren "B2. Bryter for regulering av mengde kvernet kaffe", som forklart i paragraf "4.5 Reguler mengden malt kaffe i filteret."	MENGE KAFFE I FILTER: Reduser mengden ved å vri på bryteren "B2. Bryter for regulering av mengde kvernet kaffe", som forklart i paragraf "4.5 Reguler mengden malt kaffe i filteret."



17. BESKRIVELSE AV KONTROLLAMPER

VARSELLAMPER	BESKRIVELSE KONTROLLAMPENE	AV	OPERASJON
	Alle lampene blinker kort	Slå på apparatet	Selvdiagnose
 fast lysende	Det er ikke nok vann i beholderen, eller vannbeholderen er ikke korrekt satt i.		Fyll beholderen eller trekk ut og sett inn igjen beholderen
	Funksjonen Energisparing er ikke aktiv.		Det henvises til par. "12.5 Energisparing" hvis man ønsker å deaktivere funksjonen
 fast lysende	Apparatet er påslått og klart for bruk.		Apparatet har korrekt temperatur for å skille ut damp. Hvis man ønsker å skille ut damp vrir man på dampbryteren (A4)
 blinkende	Apparatet er påslått og funksjonen Energisparing er aktivert. Dampbryteren (A4) står i posisjon for å skille ut damp.		Lampen blinker for å vise at apparatet er klart for å skille ut damp. Uttaket starter med en gang apparatet har korrekt temperatur.
	Apparatet varmer seg opp for å være klart til bruk.		Apparatet har korrekt temperatur når lampen lyser fast.
	Damputtaket er ferdig og dampbryteren (A4) står i korrekt posisjon for å skille ut damp		Sett bryteren tilbake til posisjon O.
 fast lysende	Pressespaken (A23) er ikke i korrekt posisjon		Vri spaken til posisjon.
 blinkende	Apparatet er avhengig av at kaffen presses sammen		Kverning er blitt utført og filterholderen er festet til kvernen.
	Filterholderen er løsnet fra kvernen uten at pressing er utført		Løsne filterholderen og press sammen kaffen som forklart i par. "7. Ved bruk av malt kaffe"
	Filterholderen er blitt frakoblet uten at kverningen er blitt fullført, eller pressingen er blitt gjort for tidlig		Gjenta kverningen
	Kaffetrakten i kvernen er tilstoppet.		Maskinen må rengjøres som forklart i par. "13.10 Rengjøring av "Smart tamping station"" og i kap. "18. Hvis noe ikke fungerer" i nærheten av fig. 50.
	Kvernene er blokkert av et fremmedlegeme.		Fjern fremmedlegemet og rengjør kvernen som vist i par. "13.8 Rengjøring av kvernene".
 fast lysende	Kaffebønnebeholderen er tom		Fyll kaffebønnebeholderen
 blinkende	Bønnebeholderen er ikke satt inn, eller den er ikke satt inn på korrekt måte, eller velgeren nederst på beholderen er ikke satt i posisjon mellom 1 og 6.		Sett bønnebeholderen korrekt på plass
			...→

VARSELLAMPER	BESKRIVELSE KONTROLLAMPENE	AV	OPERASJON
 blinker kort og ved uregelmessige intervaller	Bryteren (B2) er blitt vridd inntil maksimal regulering 		Når den oppkveruede mengden ikke holder til en korrekt dose, må man velge et nytt kverningsintervall ved å følge anvisningene i par. "12.6 Ekstra regulering av kaffekvern".
 blinkende	Temperaturen i apparatet er for høy og det er ikke mulig å tilberede kaffe		Vent til temperaturen synker
 fast lysende	Det må utføres avkalking		Utfør avkalking slik som vist i kap. "14. Avkalking"
 blinkende	Apparatet utfører avkalking Avkalking er avsluttet og bryteren (B8) er i posisjon "avkalking".		Fullført operasjonen som forklart i kap. "14. Avkalking" Vri på funksjonsbryteren til posisjon "kaffe"
 hurtig blinkende	Bryteren (B8) står i posisjon avkalking		Vri bryteren til drikkposisjon
 fast lysende	Det er første gang maskinen slås på, og man må la vannkretsene i maskinen fylle seg opp.		Man må gjøre som vist i kap. "3. Første gangs oppstart av apparatet"
 blinkende	Hvis apparatet er utstyrt med avherdingsfilter (C6) må eventuelle luftbobler i kretsen fjernes. Luftbobler kan hindre flyten i kretsen. Kaffen er for finmalt og renner ut for langsomt eller ikke i det hele tatt.		Trykk på tasten (B6) ved siden av lampen  (fig. 9): uttaket vil starte og stoppe automatisk. Trekk ut filterkoppene, gjenta operasjonen for å tilberede kaffe som vist i par. "4.5 Reguler mengden malt kaffe i filteret." og tabell "16. Slik tilbereder man en perfekt kaffe".
 blinkende	Dryppeskålen (A13) er ikke satt inn eller den er ikke korrekt satt inn		Trekk ut dryppeskålen og sett den korrekt inn igjen
 fast lysende	Generell alarm		Man bes henvende seg til De'Longhi servicesenter
			...→

VARSELLAMPER	BESKRIVELSE KONTROLLAMPENE	AV	OPERASJON
 blinkende	Hvis apparatet er utstyrt med avherdingsfilter (C6) må eventuelle luftbobler i kretsen fjernes. Luftbobler kan hindre flyten i kretsen.		Trykk på tasten (B6) ved siden av lampen  (fig. 9): uttaket vil starte og stoppe automatisk.
	Kaffen er for finmalt og renner ut for langsomt eller ikke i det hele tatt.		Trekk ut filterkoppene, gjenta operasjonen for å tilberede kaffe som vist i par. "4.5 Reguler mengden malt kaffe i filteret." og tabell "16. Slik tilbereder man en perfekt kaffe".
	Filter er tilstoppet eller filter med hull mangler		Utfør rengjøring slik som vist i par. "13.4 Rengjøring og vedlikehold av kaffefilter" og se til at hullet filter er blitt satt inn korrekt
	Beholderen er ikke satt inn korrekt og ventilene nederst er ikke åpne		Press beholderen inn slik at ventilene åpner seg
	Kalk innvendig i den hydrauliske kretsene		Utfør avkalking slik som vist i kap. "14. Avkalking"

18. HVIS NOE IKKE FUNGERER

PROBLEM	ÅRSAK	LØSNING
Det skiller ikke ut espresso	Mangler vann i beholderen (A17)	Fyll beholderen
	Lampen  lyser for å vise at kaffekretsen og dampkretsen er tom.	Trykk på tasten ved lampen  for å fylle kretsen.
	Filter er tilstoppet eller filter med hull mangler	Utfør rengjøring slik som vist i par. "13.4 Rengjøring og vedlikehold av kaffefilter" og se til at hullet filter er blitt satt inn korrekt
	Beholderen er ikke satt inn korrekt og ventilene nederst er ikke åpne	Press beholderen inn slik at ventilene åpner seg
	Kalk innvendig i den hydrauliske kretsene	Utfør avkalking slik som vist i kap. "14. Avkalking"
Filterholderen fester seg ikke til apparatet	Den malte kaffen er ikke blitt sammenpresset, eller det er blitt brukt for mye kaffe.	Maskinen må presses som forklart i par. "4.4 Kaffen kvernes direkte ned i filteret"
Det drypper espresso over kanten på filterholderen, men ikke fra sporene	Filterholderen er ikke satt inn korrekt	Sett på filterholderen på riktig måte og vri den helt inn
	Pakningen rundt bryggeenheten er ikke tilstrekkelig elastisk, eller den er skitten	Bytt ut pakningen på bryggeenheten hos din nærmeste autoriserte forhandler
	Filter er tilstoppet, filter med hull mangler, eller den er skitten	Utfør rengjøring slik som vist i par. "13.4 Rengjøring og vedlikehold av kaffefilter"
...→		

PROBLEM	ÅRSAK	LØSNING
Kaffekrem er klar i fargen (renner hurtig fra tuten)	Man må gå over programmeringen av apparatet	Se kap. "16. Slik tilbereder man en perfekt kaffe"
Kaffekrem er mørk i fargen (renner langsomt fra tuten)	Man må gå over programmeringen av apparatet	Se kap. "16. Slik tilbereder man en perfekt kaffe"
Det produseres ikke melkeskum når maskinen tilbereder Cappuccino	Skruhylsen (A7) står i posisjon "FLAT" (INGEN SKUM)	Sett skruhylsen i posisjon "FOAM"
	Melken er ikke kald nok	Bruk alltid melk som innehar kjøleskapstemperatur
	Melkeskummeren (A8) er skitten	Utfør rengjøring av melkeskummer slik som vist i kap. "10. Rengjøring av melkeskummer etter hver bruk"
	Kalk innvendig i den hydrauliske kretsene	Utfør avkalking slik som vist i kap. "14. Avkalking"
Når avkalkningen er blitt utført vil apparatet ha behov for en ekstra skyllesyklus	Under denne skyllesyklusen er ikke beholderen fylt opp til MAX-nivå	Gjenta skyllingen fra punkt (8) i par. "14. Avkalking"
Apparatet kverner ikke kaffe	Det finnes et fremmedlegeme inne i kvernen som ikke kan kvernes	Kvernene må rengjøres som forklart i par. "13.8 Rengjøring av kvernene", men påse at alle bønner er fjernet fra kaffebønneholderen (A2) før den tas ut. Før kvernen settes tilbake må man suge opp enhver rest av kaffe i holderen (fig. 44).
Hvis man ønsker kan kaffetypen byttes.	Man må fjerne alle kaffebønner i maskinen.	<ul style="list-style-type: none"> • Tøm kaffebønneholderen (kvern opp gjenværende innhold eller bruk en støvsuger til å tømme den). • Hekt på filterkopp og foreta en kverning på tomgang for å rense opp kaffekretsen: Hekt filterholderen på utgangen for malt kaffe (A22) og rett inn med skriften INSERT: Vri deretter filterkopp mot høyre (fig. 22). Kverningen starter når filterkopp når posisjonen CLOSE og avbrytes deretter automatisk. Gjenta inntil filteret er tomt. • Tilsett den nye kaffetypen i kaffebønneholderen. • Hvis det ikke kvernes opp en perfekt dose gjør man som forklart i par. "4.5 Regulering av mengden malt kaffe i filteret."
...→		

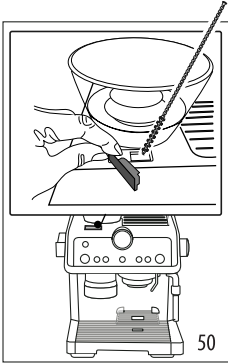
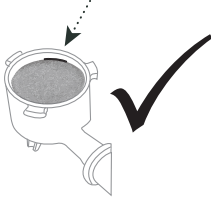
PROBLEM	ÅRSAK	LØSNING
<p>Kaffefilter er tomt etter kverning</p> <p>Etter kverningen er kaffefilteret fullt av kaffepulver</p>	<p>Kaffetrakten i kvernen er tilstoppet.</p>	<p>Maskinen må rengjøres som forklart i par. "13.10 Rengjøring av "Smart tamping station"". Hvis problemet vedvarer må man åpne luken og frigjøre trakten ved hjelp av børsten (fig. 50).</p> 
<p>Etter at kverningen er blitt fullført når ikke mengden kaffepulver "den perfekte kaffedosen"</p> 	<p>"Smart Tamping Station" har behov for rengjøring</p> <p>Mengden kvernet kaffe må reguleres</p> <p>Med tiden vil kvernene slites ned</p>	<p>Maskinen må rengjøres som forklart i par. "13.11 Rengjør "Tamping station" og gjenta deretter kverningen.</p> <p>Foreta regulering med den avniste betjeningsbryteren (B2) og følg anvisningene i par. "4.5 Reguler mengden malt kaffe i filteret.". Hvis betjeningsbryteren står i max-posisjon følger man anvisningene som er gjengitt i paragraf "12.6 Ekstra regulering av kaffekvern".</p> <p>Bytt disse kvernene som forklart i par. "13.9 Bytte av kaffekvern".</p>