

Перед использованием прибора прочитайте предупреждения по технике безопасности.

Не разрешайте детям пользоваться прибором. Не допускайте детей к прибору и шнуру питания.

1. ОПИСАНИЕ

1.1 Описание прибора

(стр. 3 - А)

- A1. Крышка контейнера для зерен
- A2. Контейнер для зерен
- A3. Подставка для чашек
- A4. Рукоятка подачи пара
- A5. Узел подачи горячей воды
- A6. Трубка подачи пара
- A7. Кольцо переключения капучинатора
- A8. Капучинатор
- A9. Насадка капучинатора
- A10. Решетка подставки для чашек для эспрессо
- A11. Решетка подставки для чашек для стаканов или кружек
- A12. Решетка поддона
- A13. Поддон для сбора капель
- A14. Индикатор уровня воды в поддоне для сбора капель
- A15. Крышка бачка для воды
- A16. Рукоятка извлечения бачка для воды
- A17. Бачок для воды
- A18. Местоположение фильтра смягчения воды
- A19. Гнездо разъема шнура питания
- A20. Главный выключатель (ON/OFF)
- A21. Выпускной канал бойлера
- A22. Выход кофемолки (Tamping station)
- A23. Рычаг придавливателя

1.2 Описание панели управления

(стр. 3 — В)

- V1. Кнопка ON/Standby
- V2. Рукоятка регулировки количества молотого кофе
- V3. Кнопка "X2": для использования Easy Clean фильтра для 2 кофе
- V4. Кнопка ополаскивания
- V5. Кнопка ОК: подача напитка/подтверждение
- V6. Кнопка подачи горячей воды
- V7. Кнопка Mu: индивидуальный подбор объема напитков
- V8. Ручка выбора функций:
 - Espresso
 - Americano
 - Кофе
 - Удаление накипи
- V9. Индикатор удаления накипи

- V10. Индикатор готовности пара
- V11. Индикатор повышенной температуры
- V12. Индикатор режима энергосбережения
- V13. Индикатор общего предупреждения
- V14. Индикатор пустого контейнера для зерен/отсутствия контейнера для зерен
- V15. Индикатор отсутствия воды
- V16. Индикатор прессования
- V17. Манометр

1.3 Описание принадлежностей

(стр. 2 — С)

- C1. Фильтродержатель
- C2. Easy Clean фильтр для 1 кофе
- C3. Easy Clean фильтр для 2 кофе
- C4. Индикаторная полоска Total Hardness Test
- C5. Средство для удаления накипи
- C6. Фильтр для смягчения воды (*если предусмотрен)
- C7. Шнур питания
- C8. Ершик
- C9. Молочник

2. ПОДГОТОВКА ПРИБОРА

Теплой водой и средством для посуды вымойте все приспособления и выполните следующее:

1. Вставьте контейнер для зерен (A2) в кофемолку (рис. 1). Контейнер установлен правильно, если стрелка выровнена с символом , и слышится щелчок.
2. Установите поддон для сбора капель (A13) в комплекте с решеткой подставки для чашек (A11) и с решеткой поддона (A12)(рис. 2).
3. Снимите бачок для воды (A17) (рис. 3) и наполните его свежей чистой водой, не превышая отметку MAX (рис. 4).
4. Установите на место бачок для воды.

Внимание! Не включайте прибор без воды в бачке или без самого бачка.

Примечание. Рекомендуется как можно быстрее отрегулировать жесткость воды путем выполнения процедуры, описанной в главе «12.2 Жесткость воды».

3. ПЕРВОЕ ВКЛЮЧЕНИЕ ПРИБОРА

1. Установите разъем шнура питания (C7) в специальное гнездо (A19) сзади прибора (рис. 5), затем вставьте вилку в розетку. Убедитесь, что главный выключатель (A20), находящийся сзади прибора, нажат в положении I (рис. 6).
2. Индикатор  рядом с кнопкой (V6) означает, что необходимо выполнить подачу воды для заполнения системы (рис. 7).

- Поместите под узлом подачи горячей воды (A5) и под капучинатором (A8) емкость минимального объема 100 мл (рис. 8).
- Нажмите кнопку (B6) рядом с индикатором  (рис. 9), подача начнется и остановится автоматически. Слейте емкость.

Перед началом пользования машиной необходимо промыть внутренние контуры. Выполните следующие действия:

- Наденьте фильтродержатель (C1) вместе с фильтром на кофемашину. Чтобы правильно закрепить фильтродержатель, выровняйте его ручку с надписью INSERT (рис. 10) и поверните рукоятку вправо до выравнивания с позицией CLOSE.
- Поместите емкость под фильтродержателем и под капучинатором (A8) (рис. 11).
- Нажмите кнопку (B4) рядом с индикатором , начнется подача (рис. 12).
- Когда подача завершена, поверните рукоятку пара (A4) (рис. 13) и подайте пар в течение 10 секунд, чтобы ополоснуть паровой контур.
- Повторите действия из пунктов 7 и 8, чтобы подать не менее 1 литра воды (примерно половину бачка).
- Снимите бачок для воды (A17) (рис. 3), ополосните и наполните его свежей чистой водой, не превышая отметку MAX (рис. 4).

Теперь прибор готов к работе.

Примечание. Промывание внутренних контуров рекомендуется также после длительного простоя прибора.

При первом использовании для получения удовлетворительного результата необходимо приготовить 4–5 чашек кофе. Особое внимание обратите на дозу молотого кофе в фильтре ((C2) или (C3)) (см. инструкции в параграфе «4.5 Регулировка количества молотого кофе в фильтре»).

Выполните действия, указанные в главе «4. Подготовка правильной дозы».

4. ПОДГОТОВКА ПРАВИЛЬНОЙ ДОЗЫ

4.1 Подготовка кофемолки

- Убедитесь, что контейнер для зерен правильно установлен и выровнен с положением «3» (рис. 14, заводские параметры).
- Снимите крышку контейнера для зерен (A1).
- Насыпьте нужное количество кофейных зерен в контейнер (рис. 15).
- Закройте крышку и хорошо ее прижмите.
- При первом использовании убедитесь, что рукоятка (B2) находится в положении  (заводские параметры).

4.2 Выбор степени помола

Помол влияет на скорость подачи потока и, следовательно, на качество экстракта.

При первом использовании рекомендуется использовать заводские настройки (средний помол, рис. 14). Если результат является неудовлетворительным, затем можно изменить регулировку в зависимости от собственного вкуса и от типа кофе за счет выбора более мелкого или более крупного помола согласно рекомендациям из главы «4.5 Регулировка количества молотого кофе в фильтре».

Внимание!

- Регулировку кофемолки следует всегда выполнять, когда она находится в работе.
- Регулируйте степень помола на один шаг за раз и подайте не менее 5 кофе, прежде чем перейти от одной регулировки к следующей.
- Не снимайте контейнер для зерен, если внутри имеются кофейные зерна.

4.3 Фильтры кофе

В комплекте кофемашины предусмотрены два фильтра кофе.

Фильтр (C2) на дне имеет символ , который означает, что фильтр предназначен для приготовления 1 порции.

Фильтр (C3) на дне имеет символ , который означает, что фильтр предназначен для приготовления 2 порций. Оба фильтра внутри имеют отметку идеального уровня прессованного кофе (рис. 16) для правильной порции кофе. Если количество меньше или больше указанного уровня, результат может быть неудовлетворительным. Выполните последующий помол и отрегулируйте степень помола рукояткой (B2) (см. пар. «4.5 Регулировка количества молотого кофе в фильтре»).

4.4 Помол кофе непосредственно в фильтре

- Установите фильтр для молотого кофе (C2) или (C3) в держатель фильтра (C1) (рис. 17).
- Нажмите кнопку "X2", если используется фильтр для 2 кофе.
- Закрепите фильтродержатель на выходе кофемолки (A22) и выровняйте его по надписи INSERT, затем поверните держатель вправо (рис. 18). Помол начинается, когда держатель достигает положения CLOSE, и прекращается автоматически.



Внимание! Когда прибор выполняет помол кофе, можно одновременно выполнить ополаскивание или приготовить горячую воду или пар.

- Когда помол завершен, мигает индикатор  (B16). Потяните рычаг прессования (A23) до упора. Серигра-

фия на рычаге обозначает примененную к дозе силу () (рис. 19).

5. Поверните влево и снимите фильтродержатель.

Внимание! *О регулировке правильной дозы для автоматического помола в держателе см. пар. «4.5 Регулировка количества молотого кофе в фильтре».*

Если фильтродержатель снят с выхода кофемолки без выполнения прессования, индикатор  (B16) мигает. Для прессования поверните рукоятку (B2) в положение  для отключения кофемолки, наденьте фильтродержатель и потяните рычаг (A23).

4.5 Регулировка количества молотого кофе в фильтре

Внимание! *При первом использовании кофемолки оставьте рукоятку в поз.  (мин). Чтобы добиться правильной регулировки для получения правильной дозы кофе, может потребоваться выполнить несколько помолов.*



После первого помола постепенно вращайте рукоятку (B2) начиная с положения  «мин» (см. рисунок далее) до получения необходимого количества в зависимости от типа кофе. Идеальное положение будет внутри сектора, обозначенного серым на рисунке ниже.

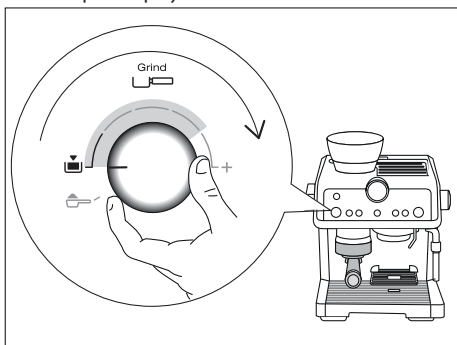

За счет регулировки этой рукоятки можно адаптировать помол к любому типу кофе и, со временем, к прогрессирующему износу жерновов.

5. ПОДАЧА КОФЕ

5.1 Выбор напитка

1. Вращайте рукоятку выбора функций (B8), пока не будет выбран нужный кофе (см. параграф «5.4 Кофейные напитки»).
2. Если используется фильтр на 2 чашки (C3), нажмите кнопку "2X" (B3).

5.2 Подача кофе

1. Закрепите фильтродержатель (C1) на кофемашине. Чтобы правильно закрепить фильтродержатель, выровняйте его ручку с надписью INSERT (рис. 10) и поверните рукоятку вправо до выравнивания с позицией CLOSE.
2. Поместите чашку или чашки под носики фильтродержателя.
3. Если используются маленькие чашки, опустите решетку подставки для чашек (A10), чтобы приблизить чашку к носикам фильтродержателя и получить таким образом лучшую пенку кофе (рис. 20).
4. Выберите желаемый напиток при помощи соответствующей рукоятки (B8).
5. Нажмите кнопку , прибор выполнит подачу и остановится автоматически.

Примечание. *Пока машина готовит кофе, подачу можно остановить в любой момент нажатием кнопки . Чтобы снять держатель фильтра, поверните рукоятку справа налево.*

Опасность ошпаривания!

- Чтобы не появлялись брызги, не снимать держатель фильтр во время приготовления кофе и дождаться несколько секунд после приготовления.
- Если подача отсутствует, подождите примерно 1 минуту перед снятием держателя фильтра. Может произойти выпуск пара, вызванный остаточным давлением внутри машины.

5.3 Манометр

Манометр позволяет контролировать правильное давление во время подачи кофе (рис. 21).

Во время подачи кофе ESPRESSO индикатор переместится в сектор «optimal zone» и будет показывать давление в процессе приготовления.

Дополнительные сведения см. в главе «16. Как приготовить отличный кофе».

Внимание! *Манометр работает только во время приготовления кофейных напитков. Если готовится горячая вода "  " или используется функция пара, индикатор манометра не движется.*

5.4 Кофейные напитки

• ESPRESSO



Напиток итальянского происхождения, это крепкий кофе насыщенного вкуса.

Кофе	Предварительная заварка	Количество	Фильтр	×2
Espresso 	✓	1 чашка 35 мл	C2 	✗
		2 чашки 70 мл	C3 	✓

Всегда проверяйте, чтобы в фильтре было правильное количество кофе (см. параграф «4.5 Регулировка количества молотого кофе в фильтре»).

• КОФЕ

Напиток европейского происхождения, это слабый кофе с нежным вкусом.

Кофе	Предварительная заварка	Количество	Фильтр	×2
Coffee 	✗	1 чашка 70 мл	C2 	✗
		2 чашки 140 мл	C3 	✓

Всегда проверяйте, чтобы в фильтре было правильное количество кофе (см. параграф «4.5 Регулировка количества молотого кофе в фильтре»).

• AMERICANO

Напиток американского происхождения, это слабый кофе. Предусматривает подачу эспрессо и затем горячей воды непосредственно в чашку. Можно за раз приготовить 1 чашку.

Кофе	Предварительная заварка	Количество	Фильтр	×2
Americano 	✓	1 чашка 120 мл	C2 	✗
		РЕКОМЕНДУЕТСЯ:		
		1 чашка 240 мл	C3 	✓

Всегда проверяйте, чтобы в фильтре было правильное количество кофе (см. параграф «4.5 Регулировка количества молотого кофе в фильтре»).

6. ИНДИВИДУАЛЬНЫЙ ПОДБОР ОБЪЕМА КОФЕЙНЫХ НАПИТКОВ С ПОМОЩЬЮ КНОПКИ (my) (B7)

1. Подготовьте машину для подачи 1 или 2 чашек желаемого кофейного напитка вплоть до установки держателя (C1) с фильтром (C2) или (C3) и молотого кофе.
2. Выберите кофе поворотом рукоятки (B8).
3. Нажмите кнопку (my), световой индикатор кнопки (OK) (B5) загорится ровным светом, а световой индикатор кнопки (my) мигает.
4. Нажмите кнопку (OK) для начала подачи. Световые индикаторы кнопок (OK) и (my) мигают.
5. После достижения нужного объема напитка еще раз нажать кнопку (OK).
6. Нажмите кнопку (my) для сохранения новой настройки. Прибор вернется к режиму готовности к применению, а кнопка (my) останется гореть.

Если вы не хотите сохранить новую настройку, нажмите любую другую кнопку.

Программирование кофе Americano: следуйте описанной выше процедуре как относительно объема кофе, так и количества поданной горячей воды.

Примечание.



- Можно программировать кофейные напитки, нельзя программировать пар и горячую воду.
- Программирование касается объема напитков, а не количества молотого кофе.
- Можно отдельно программировать напитки "X2".

6.1 Сброс напитков (my) (B7)



Чтобы восстановить заводские параметры напитков, удерживайте нажатой вплоть до отключения кнопку (my) (B7).

Выбранный напиток вернется к заданному на фабрике количеству.

7. ИСПОЛЬЗОВАНИЕ МОЛОТОГО КОФЕ

1. Установите фильтр для молотого кофе (С2) или (С3) в держатель фильтра (С1) (рис. 17).
2. Засыпьте порцию молотого кофе в фильтр.
3. Поверните рукоятку (В2) в положение  для отключения кофемолки.
4. Закрепите фильтродержатель на выходе кофемолки (А22) и выровняйте его по надписи INSERT, затем поверните держатель вправо (рис. 10).
5. Потяните рычаг прессования (А23) до упора. Сериграфия на рычаге обозначает примененную силу прессования () (рис. 19).
6. Поверните влево и снимите фильтродержатель.

8. ПОДАЧА ГОРЯЧЕЙ ВОДЫ



1. Выберите чашку и поместите ее на подходящую решетку подставки для чашек ((А10) или (А11)).
2. Нажмите кнопку  (В6), прибор подаст горячую воду из соответствующего узла подачи (А5) и остановится автоматически.
3. Чтобы остановить подачу, еще раз нажмите кнопку .

9. СПОСОБЫ ПРИГОТОВЛЕНИЯ МОЛОЧНЫХ НАПИТКОВ

1. Налейте в графин для молока (С9) то количество молока, которое хотите подогреть/вспенить. При этом следует учитывать, что объем молока увеличится в 2 или в 3 раза. Для получения более плотной и пышной пены рекомендуется использовать обезжиренное или частично обезжиренное коровье молоко, которое имеет прохладную температуру (около 5°C).
2. Выберите положение кольца (А7) (рис. 22) в зависимости от нужного напитка (см. таблицу ниже):

Рекомендованное положение	Молочный напиток
FLAT 	Горячее молоко (не вспененное)/ Caffelatte/ Latte macchiato/Flat White
FOAM 	Капучино, Espresso macchiato, горячее молоко (с пеной)

3. Поместите молочник (С9) с молоком под капучинатор (А8) (рис. 23).

4. Опустите капучинатор в графин с молоком, следите, чтобы при этом не погрузилось регулировочное кольцо черного цвета (рис. 24).
5. Поверните рукоятку в положение  (рис. 25). Из капучинатора выходит пар, который нагревает молоко. Если кольцо стоит в положении FOAM, пар придает молоку кремообразную консистенцию и способствует увеличению его объема (рис. 26). Для получения еще более кремообразной пенки опустите капучинатор в молоко и медленно поворачивайте контейнер с молоком в направлении снизу вверх.
6. Когда достигнута необходимая температура (идеальное значение 60°C) и требуемая плотность пены, остановите подачу пара путем поворота рукоятки в положение .
7. Для напитков, которые это предусматривают, приготовьте кофе (см. гл. «4. Подготовка правильной дозы»): выберите достаточно большие чашки и поместите их на решетку подставки для чашек для эспрессо (А10). Чтобы использовать высокие стаканы, закройте решетку подставки для чашек для эспрессо (А10) и поставьте стакан на решетку подставки для стаканов или кружек (А11).
8. Разлейте вспененное молоко по чашкам, добавьте сахар по вкусу и, по желанию, посыпьте пену небольшим количеством шоколадной крошки.

Примечание. Приготовление капучино: рассчитывайте примерно 100 г молока для каждой чашки.

10. ОЧИСТКА КАПУЧИНАТОРА ПОСЛЕ КАЖДОГО ПРИМЕНЕНИЯ

С целью поддержания гигиены рекомендуется чистить капучинатор всякий раз после использования.

Выполните следующие действия:

1. Выпустите немного пара в течение нескольких секунд (пункты 2, 5 и 6 предыдущего параграфа) путем поворота рукоятки в положение . С помощью этой операции из капучинатора удаляются остатки молока.
2. Выключите прибор нажатием кнопки ON/Standby (В1).
3. Подождите несколько минут, пока капучинатор остынет. Одной рукой держите трубку капучинатора, а другой проверните капучинатор против часовой стрелки и снимите его, потянув вниз (рис. 27).
4. Снимите резиновый распылитель пара с трубки подачи, потянув его вниз (рис. 28).
5. Протолкните регулировочное кольцо вверх и убедитесь, что обозначенные стрелкой на рис. 29 отверстия не закупорены. При необходимости прочистите их с помощью булавки.

- Вставьте распылитель на место, сместите кольцо вниз и вставьте капучинатор на распылитель. Поверните его и протолкните вверх до щелчка.

Для более тщательной очистки используйте чистящее средство De'Longhi.

11. АКТИВАЦИЯ ФИЛЬТРА СМЯГЧЕНИЯ ВОДЫ

Некоторые модели оснащены фильтром для смягчения воды (С6). Если в приобретенной вами модели такой фильтр отсутствует, мы рекомендуем приобрести его в сервисных центрах De'Longhi.

Процедура правильного использования фильтра приводится в инструкциях далее.

- Достаньте фильтр из упаковки.
- Поверните диск с календарем (рис. 30) так, чтобы были видны следующие два месяца использования.

Примечание. Срок действия фильтра составляет два месяца при нормальном использовании прибора. Если прибор простаивает с уже установленным в нем фильтром, максимальный срок равен 3 неделям.

- Чтобы активировать фильтр, залейте водопроводную воду в отверстие фильтра (рис. 31), пока вода не начнет выходить из боковых отверстий в течение более чем одной минуты.
- Достаньте бачок (A17) (при необходимости наполните его водой).
- Вставьте фильтр в бачок с водой и полностью погрузите его на десять секунд, наклоня и слегка нажимая на него для удаления воздушных пузырей (рис. 32).
- Установите фильтр на специально отведенное место (A18) и нажмите до упора, затем закройте бачок и установите его на машину.

Теперь фильтр работает, и можно использовать кофемашину далее.

12. НАСТРОЙКИ МЕНЮ

Примечание. После входа в меню можно регулировать все функции меню, как это представлено в параграфах далее.

12.1 Температура кофе

При необходимости изменения температуры воды подачи кофе выполните следующие действия:

- Одновременно удерживайте нажатыми кнопки $\times 2$ (B3) и my (B7) не менее 3 секунд. Открывается доступ к меню и поочередно мигают индикаторы ☞ (B15) и ☞ (B16).
- Поверните рукоятку функций (B8) в положение ☞ ESPRESSO, индикатор ☞ (B11) продолжает гореть ровным светом.
- Нажмите кнопку, соответствующую нужному выбору согласно следующей таблице:

Кнопка	Температура
$\times 2$	Нормальная
☞	Высокая





- Для выхода из меню нажмите кнопку ☞ (B1). (Через примерно 1 минуту простоя прибор автоматически выходит из меню настроек и возвращается в режим готовности к эксплуатации).

12.2 Жесткость воды

Индикатор ☞ (B9) удаления накипи загорается через определенный период работы, продолжительность которого зависит от жесткости воды. Можно запрограммировать прибор на основании фактической жесткости воды в разных регионах. Таким образом увеличивается интервал проведения операции по удалению накипи.

Выполните следующие действия:

- Достаньте из упаковки индикаторную полоску из комплекта поставки TOTAL HARDNESS TEST (C4).
- Полностью погрузите полоску в стакан воды на одну секунду.
- Достаньте полоску из воды и отряхните ее. Приблизительно через минуту появятся 1, 2, 3 или 4 красных квадрата в зависимости от жесткости воды. Каждый квадрат соответствует одному уровню.
- Удерживайте нажатыми кнопки $\times 2$ (B3) и my (B7) не менее 3 секунд. Открывается доступ к меню, и поочередно мигают индикаторы ☞ (B15) и ☞ (B16).
- Поверните рукоятку выбора функций (B8) в положение ☞ AMERICANO, индикатор ☞ (B9) продолжает гореть ровным светом.
- Нажмите кнопку, соответствующую нужному выбору согласно следующей таблице:





Результат Total Hardness Test	Кнопка	Степень
	$\times 2$	1 мягкая вода
	☞	2 вода средней жесткости
	OK	3 жесткая или очень жесткая вода
		



- Для выхода из меню нажмите кнопку ☞ (B1). (Через примерно 1 минуту простоя прибор автоматически

выходит из меню настроек и возвращается в режим готовности к эксплуатации).

12.3 Автовыключение

Автоматическое выключение можно задать так, чтобы прибор отключался через 9 минут либо через полтора или 3 часа простоя. Выполните следующие действия:

1. Удерживайте нажатыми кнопки $\times 2$ (B3) и \odot (B7) не менее 3 секунд. Открывается доступ к меню и поочередно мигают индикаторы  (B15) и  (B16).
2. Поверните рукоятку функций (B8) в положение  COFFEE, индикатор  (B13) останется гореть ровным светом.
3. Нажмите кнопку, соответствующую нужному выбору согласно следующей таблице:

Кнопка	Время
$\times 2$	9 минут
	1,5 часа
	3 часа

4. Для выхода из меню нажмите кнопку  (B1). (Через примерно 1 минуту простоя прибор автоматически выходит из меню настроек и возвращается в режим готовности к эксплуатации).

12.4 Заводские параметры



Можно привести прибор к заводским параметрам. Выполните следующие действия:

1. Удерживайте нажатыми кнопки $\times 2$ (B3) и \odot (B7) не менее 3 секунд, откроется доступ к меню.
2. Удерживайте нажатой кнопку \odot (B7) в течение нескольких секунд, пока соответствующий индикатор не начнет мигать.
3. Для выхода из меню нажмите кнопку  (B1). (Через примерно 1 минуту простоя прибор автоматически выходит из меню настроек и возвращается в режим готовности к эксплуатации).

12.5 Экономия энергии

С помощью этой функции можно подключить или отключить режим экономии энергии. Подключенная функция гарантирует меньшие энергозатраты в соответствии с действующими европейскими нормами.

Выполните следующие действия:

1. Удерживайте нажатыми кнопки $\times 2$ (B3) и \odot (B7) не менее 3 секунд, откроется доступ к меню.
2. Нажмите кнопку  (B6), индикатор (B12) загорится.
3. Для выхода из меню нажмите кнопку  (B1). (Через примерно 1 минуту простоя прибор автоматически







выходит из меню настроек и возвращается в режим готовности к эксплуатации).

Примечание.

- Когда включен режим энергосбережения, подача может потребовать нескольких секунд.
- Если режим энергосбережения отключен, подача пара немедленная.

12.6 Дополнительная регулировка помола

Со временем жернова изнашиваются, а количество молотого кофе понижается. Если регулировка жерновов, продемонстрированная в параграфе «4.5 Регулировка количества молотого кофе в фильтре» становится недостаточной, можно выбрать новый диапазон помола. Выполните следующие действия:

1. Удерживайте нажатыми кнопки $\times 2$ (B3) и \odot (B7) не менее 3 секунд. Открывается доступ к меню и поочередно мигают индикаторы  (B15) и  (B16).
2. Поверните рукоятку функций (B8) в положение , индикатор  (B14) продолжает гореть ровным светом.
3. Выберите новый диапазон помола нажатием кнопки  (B4).
4. Для выхода из меню нажмите кнопку  (B1). (Через примерно 1 минуту простоя прибор автоматически выходит из меню настроек и возвращается в режим готовности к эксплуатации).
5. Поверните рукоятку регулировки количества молотого кофе (B2) в положение  «мин», затем выполните регулировку как при первом использовании («4.5 Регулировка количества молотого кофе в фильтре»).

13. ОЧИСТКА

13.1 Очистка кофемашины

Периодической очистке подлежат следующие части прибора:

- поддон для сбора капель (A13) вместе с решеткой подставки для чашек (A11) и решеткой поддона (A12);
- решетка подставки для чашек для эспрессо (A10);
- фильтры кофе (C2) и (C3);
- контейнер для зерен (A2);
- жернова кофемолки;
- выход кофемолки (A22) (smart tamping station);
- выпускной канал бойлера (A21);
- бачок для воды (A17);
- капучинатор (A8) согласно указаниям из параграфа «10. Очистка капучинатора после каждого применения».

Внимание!

- Не используйте для чистки кофемашины растворители, абразивные моющие средства или спирт.

- Не используйте металлические предметы для удаления накипи или отложений кофе, поскольку они могут поцарапать металлические или пластмассовые поверхности.
- Ни один из компонентов прибора не предназначен для мойки в посудомоечной машине. Исключением является поддон для сбора капель (A13) и решетки подставки для чашек (A10) и (A11).
- Если период простоя превышает одну неделю, рекомендуется перед следующим использованием машины выполнить ополаскивание, как представлено в параграфе «3. Первое включение прибора».

Опасно!

- При очистке ни в коем случае не допускайте погружения машины в воду, это электрический прибор.
- Перед любой операцией по очистке внешних частей прибора выключите его, выньте вилку из розетки и дайте ему остыть.

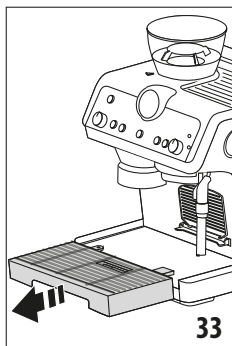

13.2 Очистка поддона для сбора капель

Поддон для сбора капель имеет поплавковый индикатор (A14) уровня воды. До того, как индикатор начнет выступать за подставку для чашек, следует слить воду из поддона для сбора капель и очистить его, в противном

случае вода может перелиться и нанести вред машине, опорной поверхности или близлежащей зоне.

1. Снимите лоток (рис. 33).
2. Снимите решетку подставки для чашек (A11), решетку поддона (A12) и индикатор уровня (A14), слейте воду и очистите с помощью ткани все компоненты. Затем вновь соберите поддон для сбора капель.
3. Установите на место поддон для сбора капель.

13.3 Очистка малой решетки подставки для чашек

1. Извлеките решетку (A10), для этого потяните ее за левую сторону и затем снимите с опоры (рис. 34).
2. Очистите тканью опору и промойте решетку (допускается ее мойка в посудомоечной машине).
3. Установите решетку на опору, заведя с правой стороны и затем протолкните до полного закрепления (рис. 35).

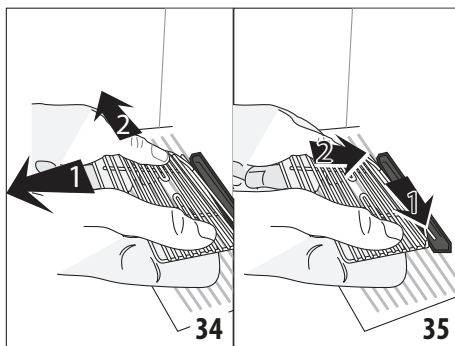

13.4 Очистка и уход за фильтрами кофе

Фильтры кофе предназначены для получения оптимальной пенки кофе. Для получения наилучших результатов фильтры должны быть всегда чистыми и свободными от любых кофейных остатков.

После каждого применения обильно промывайте фильтры проточной водой (рис. 36), протолкните перфорированный фильтр так, чтобы он всегда хорошо сидел на своем месте (рис. 37), и убедитесь, что отверстие ниже (представлено на рис. 40) свободно от любых остатков.

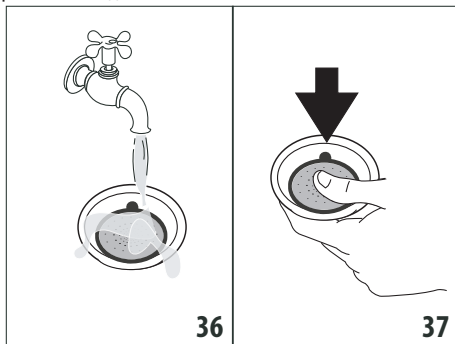

Если обнаружены остаточные загрязнения, или в любом случае ежемесячно выполняйте тщательную очистку фильтров кофе.

1. Потянув за специальный язычок, извлеките перфорированный фильтр (рис. 38).

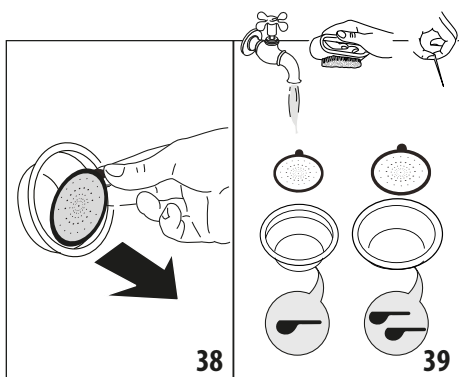

38

39

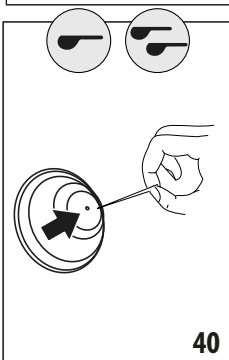

40

2. Промойте фильтры под проточной водой (рис. 39).
3. Убедитесь, что отверстия не закупорены, в противном случае очистите их с помощью булавки (рис. 39–40).
4. Высушите все компоненты тканью.
5. Установите на место перфорированный фильтр и хорошо его протолкните до упора (рис. 37).

13.5 Очистка выпускного канала бойлера

Через каждые 200 подач кофе выполняйте ополаскивание выпускного канала бойлера. Нажимайте кнопку ополаскивания (B4)  вплоть до подачи около 200 мл воды.

13.6 Очистка бачка для воды

1. Снимите фильтр (*если имеется) и ополосните его под проточной водой.
2. Периодически (примерно раз в месяц) и при каждой замене фильтра умягчения воды (C6) (*если имеется) очищайте бачок для воды с помощью влажной ткани и небольшого количества мягкого моющего средства, затем хорошо ополосните.
3. Поставьте на место фильтр (*если имеется), заполните бак свежей водой и установите его на место.
4. (Только для моделей с фильтром смягчения воды) Подайте 100 мл воды.

Опасно!

При очистке ни в коем случае не допускайте погружения машины в воду, это электрический прибор.

13.7 Очистка контейнера для зерен

Регулярно тканью очищайте контейнер для зерен, не доставая его со своего места.

Для выполнения более тщательной очистки сделайте следующее:

1. Убедитесь, что контейнер для зерен (A2) пуст, при необходимости выполните пустые помолы, чтобы его опорожнить.
2. Поверните контейнер против часовой стрелки и отсоедините, затем снимите с машины.

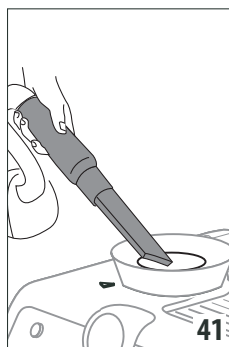

41

3. Вымойте контейнер и крышку (A1) теплой водой. Не следует мыть компоненты в посудомоечной машине или использовать моющие средства! Хорошо высушите приспособления перед их последующим использованием.
4. Все остатки кофе уберите пылесосом (рис. 41).
5. Влажной тканью очистите место контейнера для зерен и высушите.
6. Установите контейнер на место, как указано в главе «3. Первое включение прибора».

13.8 Очистка жерновов

Одновременно с очисткой контейнера для зерен очистите место расположения контейнера и верхнюю часть жернова при помощи влажной ткани. Жернов можно снять, в случае его износа он подлежит замене. Для этого обратитесь в авторизованный сервисный центр.

Снятие жерновов может потребоваться и в том случае, если жернов блокируется инородным предметом. В этом случае для очистки выполните следующее:

1. Опорожните контейнер для зерен (при необходимости удалите пылесосом оставшиеся зерна).
2. Закрепите фильтродержатель и выполните помол вхолостую, чтобы освободить канал кофе. Закрепите держатель фильтра на выходе кофемолки (A22), выровняйте по надписи INSERT и поверните вправо держатель (рис. 18). Помол начинается, когда держатель достигает положения CLOSE, и прекращается автоматически.
3. Выключите прибор.
4. Снимите контейнер для зерен, как указано в предыдущем параграфе «13.7 Очистка контейнера для зерен».

5. Поверните против часовой стрелки регулятор помола до упора в положение REMOVE (рис. 42).

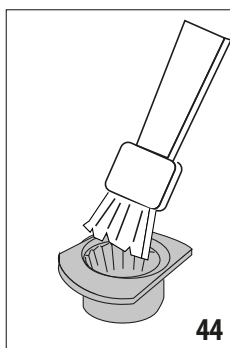
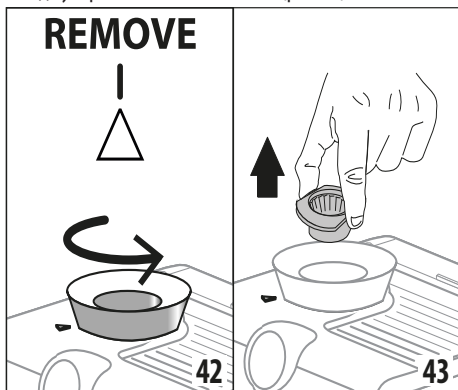

6. Снимите верхнюю часть жернова за специальную ручку (рис. 43).
7. Очистите жернов кисточкой (рис. 44) и пылесосом уберите кофейные остатки (рис. 41).

8. Установите на место верхнюю часть жернова:

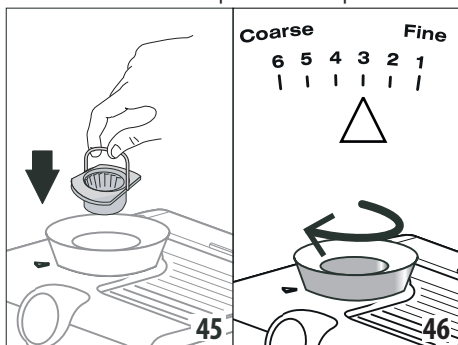

- установите жернов в свое гнездо (рис. 45);
 - поверните регулятор и выберите желаемую степень помола (рис. 46);
 - убедитесь, что жернов хорошо посажен, потянув его за ручку: он хорошо установлен, если не двигается;
9. щеткой удалите остатки кофейного порошка из выхода кофемолки (A22).

13.9 Замена жерновов

Если количество молотого кофе еще уменьшилось, обратитесь в сервисный центр для замены жерновов. Выполните следующие действия для регулировки помола:

1. Удерживайте нажатыми кнопки $\times 2$ (B3) и \odot (B7) не менее 3 секунд. Открывается доступ к меню и поочередно мигают индикаторы \odot (B15) и \perp (B16).
2. Поверните рукоятку функций (B8) в положение $\llbracket \cdot \cdot \cdot \rrbracket$, индикатор \odot (B14) продолжает гореть ровным светом.
3. Выберите изначальный диапазон помола нажатием кнопки $\times 2$.
4. Для выхода из меню нажмите кнопку \odot (B1). (Через примерно 1 минуту простоя прибор автоматически выходит из меню настроек и возвращается в режим готовности к эксплуатации).
5. Поверните рукоятку регулировки количества молотого кофе (B2) в положение \blacksquare «мин», затем выполните регулировку как при первом использовании («4.5 Регулировка количества молотого кофе в фильтре»).

13.10 Очистка Smart tamping station

Чтобы помол всегда был хорошего качества, регулярно очищайте Smart tamping station следующим образом:

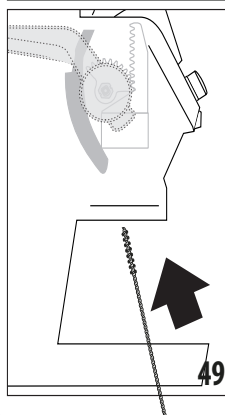
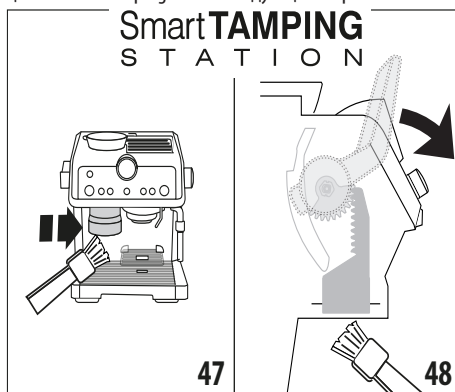

1. Очистите зону закрепления с помощью кисточки (рис. 7).
2. Потяните рычаг (A23) до упора и очистите кисточкой подушечку (рис. 48). Отпустите рычаг.
3. С помощью ершика (C8) очистите желоб кофе (рис. 49).

13.11 Другие виды очистки







1. Для очистки кофемашины не используйте растворители или абразивные моющие средства. Для этого достаточно мягкой и влажной ткани.
2. Регулярно очищайте держатель фильтра.
3. Рекомендуется пользоваться чистящим средством De'Longhi.

14. УДАЛЕНИЕ НАКИПИ

Удаляйте накипь из машины, когда индикатор  (B9) загорится.

- Перед применением прочитайте инструкции и этикетку средства для удаления накипи на упаковке средства.
- Рекомендуется использовать только средство для удаления накипи компании De'Longhi. Использование неподходящих средств, а также нерегулярное удаление накипи могут вызвать неисправности, на которые не распространяется гарантия производителя.

Выполните следующие действия:

1. (СНИМИТЕ ФИЛЬТР СМЯГЧЕНИЯ ВОДЫ, ЕСЛИ ИМЕЕТСЯ). Залейте в бачок для воды средство для удаления накипи до уровня  А (соответствует упаковке на 100 мл), обозначенного на внутренней стороне бачка. Добавьте воду до уровня  В.
2. Если прибор выключен, нажмите кнопку ON/Standby (B1).
3. Убедитесь, что держатель фильтра не закреплен, поместите емкость под узлами подачи (A5), (A6) и под выпускным каналом бойлера (A21) (рис. 8).
4. Поверните рукоятку выбора функций (B8) в положение : индикатор  мигает, а индикатор ОК загорается.
5. Нажмите ОК (B5) для начала удаления накипи.
6. Запускается программа очистки от накипи, из узлов подачи и из выпускного канала бойлера вытекает раствор для удаления накипи. Программа удаления накипи автоматически выполняет ряд ополаскиваний через заданные промежутки для удаления накипи изнутри кофемашины до полного опорожнения бачка для воды.
7. Подача останавливается и загораются индикаторы  (B15) и  рядом с кнопкой ополаскивания (B4).
8. Слейте емкость, использованную для сбора раствора для удаления накипи, и снова поместите ее под узлами подачи.
9. Достаньте бачок для воды, слейте остатки раствора для удаления накипи, промойте его проточной водой и за-

лейте свежую воду до отметки MAX. Установите бачок на место.

10. Нажмите кнопку : прибор выполнит ополаскивание внутренних контуров и начнет подачу из всех трех узлов подачи.
11. После завершения ополаскивания прибор остановит подачу. Все светодиоды быстро мигают, а прибор придет в режим готовности к использованию.
12. Слейте емкость сбора воды ополаскивания.
13. Достаньте и слейте поддон для сбора капель, затем установите его на место.
14. Достаньте бачок для воды и налейте свежую воду, затем поставьте его на место.
15. Приведите рукоятку выбора функций в положение кофе.







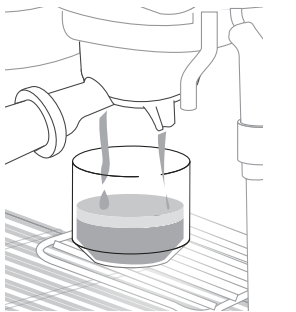
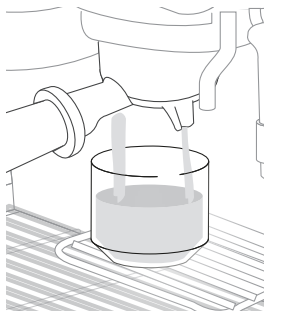
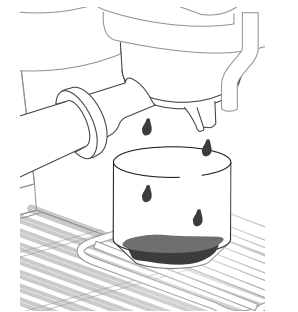
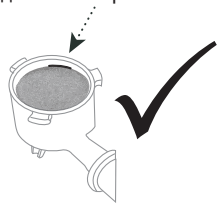

15. ТЕХНИЧЕСКИЕ ДАННЫЕ















Напряжение питания электросети:	220-240 В-50-60 Гц
Поглощенная мощность:	1450 Вт
Размеры LxPxH:	375x368x445 мм
Давление МАКС:	19 бар
Емкость бачка для воды:	2 л
Длина шнура питания:	1200 мм
Вес:	12 кг



16. КАК ПРИГОТОВИТЬ ОТЛИЧНЫЙ КОФЕ

ОТЛИЧНЫЙ ЭСПРЕССО	СЛАБЫЙ ЭСПРЕССО	СЛИШКОМ КРЕПКИЙ ЭСПРЕССО
		
<p>ПЕНКА: орехового цвета с темным оттенком и светлыми прожилками толщиной 3–4 мм</p>	<p>ПЕНКА: светлая и тонкая с крупными пузырями</p>	<p>ПЕНКА: темная и тонкая, только по краям</p>
<p>КРЕПОСТЬ: плотная, округлая и мягкая</p>	<p>КРЕПОСТЬ: легкая, водянистая</p>	<p>КРЕПОСТЬ: излишняя</p>
<p>ВКУС: сбалансированный и длительный</p>	<p>ВКУС: слабый и кратковременный</p>	<p>ВКУС: сильный, затягивающий, длительный и горячий</p>
<p>АРОМАТ: интенсивный</p>	<p>АРОМАТ: слабо заметный</p>	<p>АРОМАТ: недостаточный, с нотками жженого кофе</p>
<p>ПОМОЛ: правильная</p>	<p>ПОМОЛ: слишком крупный. Отрегулируйте кофемолку на одну позицию ниже согласно инструкциям из главы «4.5 Регулировка количества молотого кофе в фильтре»</p>	<p>ПОМОЛ: слишком мелкий. Отрегулируйте кофемолку на одну позицию выше согласно инструкциям из главы «4.5 Регулировка количества молотого кофе в фильтре»</p>
<p>ДОЗА КОФЕ: правильная</p> 	<p>КОЛИЧЕСТВО КОФЕ В ФИЛЬТРЕ: недостаточное. Увеличьте количество поворотом рукоятки «B2. Рукоятка регулировки количества молотого кофе», как представлено в параграфе «4.5 Регулировка количества молотого кофе в фильтре»</p>	<p>КОЛИЧЕСТВО КОФЕ В ФИЛЬТРЕ: Излишнее: уменьшите количество поворотом рукоятки «B2. Рукоятка регулировки количества молотого кофе», как представлено в параграфе «4.5 Регулировка количества молотого кофе в фильтре»</p>



17. ЗНАЧЕНИЕ СВЕТОВЫХ ИНДИКАТОРОВ

ИНДИКАТОРЫ	ЗНАЧЕНИЕ ИНДИКАТОРОВ	СВЕТОВЫХ	ДЕЙСТВИЕ
Все индикаторы быстро мигают	Включение прибора		Самодиагностика
 горит ровно	Недостаточно воды в баке или бачок неправильно вставлен.		Наполните бачок или извлеките его и правильно установите.
	Подключена функция энергосбережения.		Обратитесь к пар. «12.5 Экономия энергии», если хотите выключить функцию
 горит ровно	Прибор включен и готов к работе.		Прибор достиг температуры для подачи пара. Если хотите подать пар, поверните рукоятку пара (A4)
 мигает	Прибор включен, подключена функция энергосбережения. Рукоятка пара (A4) находится в положении для подачи пара		Индикатор мигает, сообщая, что прибор готовится к подаче пара. Подача начнется, как только прибор нагреется до нужной температуры.
	Прибор нагревается до режима готовности к использованию.		Прибор нагрелся, если индикатор горит ровным светом.
	Подача пара завершена, а рукоятка пара (A4) находится в положении для подачи пара		Поверните рукоятку в положение  .
 горит ровно	Рычаг придавливателя (A23) в неправильном положении		Установите рычаг в положение.
 мигает	Прибор требует прессование.		Только что был выполнен помол, и фильтродержатель закреплен на кофемолке.
	Фильтродержатель снят с кофемолки без предварительного прессования.		Снимите фильтродержатель и выполните прессование кофе, как представлено в пар. «7. Использование молотого кофе»
	Фильтродержатель был снят до завершения помола, или прессование было выполнено слишком рано		Повторите помол
	Закупорен желоб кофе кофемолки		Выполните очистку, как указано в пар. «13.10 Очистка Smart tamping station» и в гл. «18. Если имеются неполадки» рядом с рис. 50.
	Жернова заблокированы из-за наличия инородного предмета		Удалите инородный предмет и очистите жернова, как указано в пар. «13.8 Очистка жерновов».
 горит ровно	Контейнер для зерен пуст		Наполните контейнер для зерен
			...→

ИНДИКАТОРЫ	ЗНАЧЕНИЕ ИНДИКАТОРОВ	СВЕТОВЫХ	ДЕЙСТВИЕ
 мигает	Контейнер для зерен не установлен, или неправильно закручен на своем месте, или селектор на основании контейнера не находится в положении от 1 до 6.		Правильно установите контейнер для зерен
 +  быстро мигают в равномерные промежутки	Рукоятка (B2) повернута вплоть до максимальной регулировки 		Если смолотого количества недостаточно для нужной дозы, выберите новый диапазон помола согласно инструкциям из пар. «12.6 Дополнительная регулировка помола».
 мигает	Температура прибора слишком высокая для приготовления кофе		Дождитесь, когда температура понизится
 горит ровно	Необходимо выполнить удаление накипи		Выполните удаление накипи, как указано в гл. «14. Удаление накипи»
 мигает	Прибор выполняет удаление накипи Удаление накипи завершено, а рукоятка (B8) находится в положении "удаление накипи"		Завершите действие, как представлено в гл. «14. Удаление накипи» Поверните рукоятку функций в одно из положений кофе
 быстро мигает	Рукоятка (B8) находится в положении удаления накипи		Поверните рукоятку в положение напитка
 ГОРИТ РОВНО	Это первое включение кофемашины, поэтому необходимо наполнить контур воды.		Выполните действия, указанные в гл. «3. Первое включение прибора»
 +  мигают	Если имеется фильтр смягчения воды (C6), может образоваться воздушный пузырь в контуре, который блокирует подачу. Слишком мелкий помол, кофе выходит медленно или не выходит вообще.		Нажмите кнопку (B6) рядом с индикатором  (рис. 9), подача начнется и остановится автоматически. Снимите держатель, повторите действия по приготовлению кофе с учетом инструкций из пар. «4.5 Регулировка количества молотого кофе в фильтре» и таблицы «16. Как приготовить отличный кофе».
 мигает	Поддон для сбора капель (A13) отсутствует или неправильно установлен		Достаньте и правильно установите поддон для сбора капель
 горит ровно	Общее предупреждение		Обратитесь в сервисный центр
			...→

ИНДИКАТОРЫ	ЗНАЧЕНИЕ ИНДИКАТОРОВ	СВЕТОВЫХ	ДЕЙСТВИЕ
  мигают	Если имеется фильтр смягчения воды (С6) , может образоваться воздушный пузырь в контуре, который блокирует подачу.		Нажмите кнопку (В6) рядом с индикатором  (рис. 9), подача начнется и остановится автоматически.
	Слишком мелкий помол, кофе выходит медленно или не выходит вообще.		Снимите держатель, повторите действия по приготовлению кофе с учетом инструкций из пар. «4.5 Регулировка количества молотого кофе в фильтре» и таблицы «16. Как приготовить отличный кофе».
	Фильтр засорен или отсутствует перфорированный фильтр		Выполните очистку, как указано в пар. «13.4 Очистка и уход за фильтрами кофе» и убедитесь, что правильно установлен перфорированный фильтр
	Неправильно установлен бачок, и клапаны на дне не открыты.		Слегка нажмите на бачок, чтобы открыть клапаны на дне.
	Наличие накипи в водяной системе		Выполните удаление накипи, как указано в гл. «14. Удаление накипи»

18. ЕСЛИ ИМЕЮТСЯ НЕПОЛАДКИ

ПРОБЛЕМА	ПРИЧИНА	УСТРАНЕНИЕ
Эспрессо не поступает	Нет воды в бачке (А17)	Заполните бачок
	Индикатор  горит, указывая, что контур кофе или контур пара пусты.	Нажмите кнопку, соответствующую индикатору  , для заполнения контура.
	Фильтр засорен или отсутствует перфорированный фильтр	Выполните очистку, как указано в пар. «13.4 Очистка и уход за фильтрами кофе» и убедитесь, что правильно установлен перфорированный фильтр
	Неправильно установлен бачок, и клапаны на дне не открыты.	Слегка нажмите на бачок, чтобы открыть клапаны на дне.
	Наличие накипи в водяной системе	Выполните удаление накипи, как указано в гл. «14. Удаление накипи»
Держатель фильтра не закрепляется на приборе.	Молотый кофе не был прессован или был слишком сильно прессован	Выполните прессование кофе согласно указаниям из пар. «4.4 Помол кофе непосредственно в фильтре»
		...→

ПРОБЛЕМА	ПРИЧИНА	УСТРАНЕНИЕ
Кофе эспрессо выходит из кромок держателя фильтра, а не из отверстий	Держатель фильтра плохо установлен	Правильно закрепите держатель фильтра и поверните его с усилием до упора
	Прокладка бойлера потеряла упругость или загрязнена	Замените прокладку бойлера для приготовления эспрессо в центре технической поддержки
	Фильтр засорен, отсутствует перфорированный фильтр или он загрязнен	Выполните очистку, как указано в пар. «13.4 Очистка и уход за фильтрами кофе»
Пенка кофе светлого цвета (кофе быстро выходит из носика).	Необходимо пересмотреть настройки прибора	См. гл. «16. Как приготовить отличный кофе»
Пенка кофе темного цвета (кофе медленно выходит из носика)	Необходимо пересмотреть настройки прибора	См. гл. «16. Как приготовить отличный кофе»
Не образуется пенка молока при приготовлении капучино.	Кольцо (A7) находится в положении "FLAT" (БЕЗ ПЕНЫ)	Установите кольцо в положение "FOAM"
	Недостаточно холодное молоко.	Молоко должно иметь прохладную температуру (как в холодильнике)
	Капучинатор (A8) загрязнен	Выполните очистку капучинатора, как описано в гл. «10. Очистка капучинатора после каждого применения»
	Наличие накипи в водяной системе	Выполните удаление накипи, как указано в гл. «14. Удаление накипи»
После завершения удаления накипи прибор запрашивает еще одно ополаскивание.	Во время цикла ополаскивания бачок не был наполнен до отметки MAX	Повторите ополаскивание с пункта (8) пар. «14. Удаление накипи»
Прибор не выполняет помол кофе.	Внутри кофемолки имеется инородный предмет	Выполните очистку жерновов, как указано в пар. «13.8 Очистка жерновов», убедитесь, что из контейнера для зерен удалены все зерна (A2) перед тем, как его достать. Перед установкой жернова тщательно удалите все остатки из его гнезда (рис. 44).
...→		

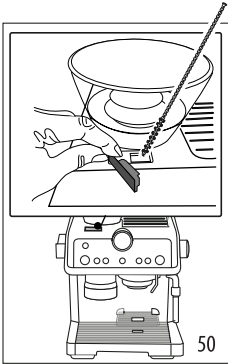
ПРОБЛЕМА	ПРИЧИНА	УСТРАНЕНИЕ
Если хотите, поменяйте сорт кофе	Необходимо удалить все зерна, имеющиеся в машине	<ul style="list-style-type: none"> • Опорожните контейнер для зерен (с помощью помолов вхолостую или при необходимости удалите зерна всасыванием). • Закрепите фильтродержатель и выполните помол вхолостую, чтобы освободить канал кофе. Закрепите держатель фильтра на выходе кофемолки (A22), выровняйте по надписи INSERT и поверните вправо держатель (рис. 22). Помол начинается, когда держатель достигает положения CLOSE, и прекращается автоматически. Повторите, пока фильтр не будет пустым. • Засыпьте в контейнер для зерен новый кофе. • Если при помоле не получается нужной дозы, выполните действия из пар. «4.5 Регулировка количества молотого кофе в фильтре».
<p>После помола фильтр кофе пуст</p> <p>После помола в фильтре слишком много кофейного порошка</p>	Закупорен желоб кофе кофемолки	<p>Выполните очистку, как указано в пар. «13.10 Очистка Smart tamping station». Если проблема не устранена, откройте дверцу, чтобы получить доступ к желобу, и освободите его с помощью ершика (рис. 50).</p> <div style="text-align: center;">  </div>

...→

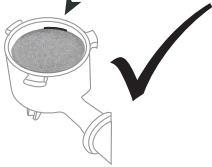
ПРОБЛЕМА	ПРИЧИНА	УСТРАНЕНИЕ
<p data-bbox="124 161 414 244">После помола кофейный порошок в фильтре не доходит до отметки «отличная доза кофе»</p> 	<p data-bbox="433 161 726 216">Smart Tamping Station (выход кофемолки) нуждается в очистке</p>	<p data-bbox="745 161 1079 244">Выполните очистку, как указано в пар. «13.11 Очистка Tamping station», затем повторите помол.</p>
	<p data-bbox="433 257 726 312">Необходимо отрегулировать количество молотого кофе</p>	<p data-bbox="745 257 1079 480">Отрегулируйте количество при помощи специальной рукоятки (B2) согласно указаниям из пар. «4.5 Регулировка количества молотого кофе в фильтре». Если рукоятка уже находится в положении макс., выполните действия, указанные в параграфе «12.6 Дополнительная регулировка помола».</p>
	<p data-bbox="433 500 726 525">Со временем жернова изнашиваются</p>	<p data-bbox="745 500 1079 546">Выполните замену жерновов, как указано в пар. «13.9 Замена жерновов».</p>