

Læs altid sikkerhedsadvarslerne inden du bruger maskinen.

Denne maskine bør ikke bruges af børn. Hold maskinen og ledningen utilgængelige for børn.

1. BESKRIVELSE

1.1 Beskrivelse af maskinen

(side 3 - A)

- A1. Låg til kaffebønnebeholder
- A2. Kaffebønnebeholder
- A3. Kopbakke
- A4. Dampknap
- A5. Varmtvandsudløb
- A6. Dampudløbsrør
- A7. Skydering på cappuccinatoren
- A8. Cappuccinatoren
- A9. Cappuccinatorens dyse
- A10. Rist til kopbakke til espresso
- A11. Rist til kopbakke til glas eller krus
- A12. Bakkerist
- A13. Drypbakke
- A14. Vandniveaumåler i drypbakke
- A15. Låg til vandbeholder
- A16. Håndtag til udtag af vandbeholder
- A17. Vandbeholder
- A18. Leje til kalkfilter
- A19. Leje til strømstik
- A20. Hovedafbryder (ON/OFF)
- A21. Kogerens si
- A22. Udtag til kaffekværn (Tamping station)
- A23. Stempel

1.2 Beskrivelse af betjeningspanelet

(side 3 - B)

- B1. Knap til ON/Standby
- B2. Knap til regulering af mængde formålet kaffe
- B3. "X2" Knap: til brug af Easy Clean filter 2 kaffe
- B4. Knap til skylning
- B5. "OK" knap: til udledning af drik/bekræftelse af drik
- B6. Knap til udledning af varmt vand
- B7. "My" knap: til indstilling af foretrukken mængde af drik
- B8. Knap til funktionsvalg:
 - Espresso
 - Americano
 - Coffee
 - Afkalkning
- B9. Kontrollampe for anmodning om afkalkning
- B10. Kontrollampe damp klar
- B11. Kontrollampe til overtemperatur

B12. Kontrollampe energibesparelse

B13. Kontrollampe generel alarm

B14. Kontrollampe kaffebønnebeholder tom/der mangler kaffebønner

B15. Kontrollampe vandmangel

B16. Kontrollampe tryk

B17. Manometer

1.3 Beskrivelse af tilbehør

(side 2 - C)

- C1. Filterholder
- C2. Easy Clean filter 1 kaffe
- C3. Easy Clean filter 2 kaffe
- C4. Målestrimmel "Total Hardness Test"
- C5. Afkalkningsmiddel
- C6. Kalkfilter (*hvis til stede)
- C7. El-ledning
- C8. Børste
- C9. Mælkekande

2. TÆNDING AF MASKINEN



Vask tilbehøret med lunkent vand og opvaskemiddel og fortsæt som følger:

1. Sæt kaffebønnebeholderen (A2) ind i kaffekværnen (fig. 1): beholderen er sat rigtigt ind, når pilen flugter med symbolet  og du hører et "klik";
2. Indsæt drypbakken (A13) inklusive kopbakkeristen (A11) og bakkeristen (A12) (fig 2);
3. Tag vandbeholderen ud (A17) (fig 3) og fyld den op med frisk, rent vand. Pas på, at vandet ikke overstiger MAX-stregen (fig. 4).
4. Genindsæt beholderen.

Advarsel: Tænd aldrig for maskinen, hvis der ikke er vand i beholderen, eller hvis beholderen er blevet fjernet.

Bemærk venligst: Det anbefales at tilpasse vandhårhedsgraden snarest muligt ved at følge proceduren, beskrevet i kapitel "12.2 Vandets hårdhedsgrad".

3. FØRSTE ANVENDELSE AF MASKINEN

1. Sæt strømstikket (C7) i lejet (A19) på bagsiden af maskinen (fig. 5); sæt derefter stikket i stikkontakten. Sørg for, at hovedafbryderen (A20) på bagsiden af maskinen er blevet tændt I (fig. 6);
2. Kontrollampen  der svarer til knappen (B6) tændes og kontrollampen  (B15) blinker for at fortælle at det er nødvendigt at fortsætte med udledningen af vand for at fylde kredsløbet (fig. 7);
3. Placer under varmtvands/dampudløbet (A5) og under cappuccinatoren (A8) en beholder med en min. kapacitet på 100 ml (fig. 8);

- Tryk på knappen (B6) der svarer til kontrollampen  (fig. 9): udledningen begynder og afbrydes automatisk. Tøm beholderen.
- Inden maskinen tages i brug er det nødvendigt at skylle alle interne kredsløb igennem. Fortsæt som følger:
- Isæt filterholderen (C1) på maskinen: for at sætte den rigtigt i skal håndtaget på filterholderen være lige ud for symbolet "INSERT" (fig 10) og drej håndtaget mod højre indtil det er lige ud for "CLOSE";
 - Sæt en beholder under filterholderen og under cappucinator (A8) (fig. 11);
 - Tryk på knappen (B4) der svarer til kontrollampen  : udledningen begynder (fig. 12);
 - Drej dampknappen (A4) (fig. 13) når udledningen er slut og udled damp i 10 sekunder for at skylle dampkredsløbet igennem;
 - Gentag punkterne 7 og 8 indtil der er udledt minimum 1 liter vand (cirka en halv beholder);
 - Tag vandbeholderen ud (A17) (fig 3) og fyld den op med frisk, rent vand. Pas på, at vandet ikke overstiger MAX-stregen (fig 4).

Nu er maskinen klar til brug.

Bemærk venligst: Hvis maskinen ikke har været i brug i længere tid anbefales det at skylle det interne kredsløb.

Første gang du bruger maskinen, skal der laves 4-5 kopper kaffe, inden kaffemaskinen begynder at give et tilfredsstillende resultat: vær særligt opmærksom på den doserede mængde formalet kaffe i filtret ((C2) eller (C3)) (se vejledningen i afsnit "4.5 Reguler mængden af formalet kaffe i filtret").

Fortsæt som angivet i kapitel "4. Forbered den korrekte mængde".

4. FORBERED DEN KORREKTE MÆNGDE

4.1 Forberedelse af kaffekværnen

- Sørg for at kaffebønnebeholderen er sat rigtigt ind og er ud for position "3" (fig. 14) (fabriksindstilling);
- Tag låget af kaffebønnebeholderen (A1);
- Hæld den ønskede mængde kaffebønner i beholderen (fig. 15);
- Luk låget ved at trykke på det.
- Første gang du bruger maskinen, skal du sørge for at knappen (B2) er i position  (fabriksindstilling).

4.2 Vælg formalingsgrad

Formalingen har effekt på hurtigheden af udledningen og derfor også på kvaliteten af det der kommer ud.

Ved brug første gang anbefales det at bruge de forudindstillede grader af kaffemalingen (medium formaling) (fig. 14) og hvis resultatet ikke er tilfredsstillende kan man efterfølgende indstille efter eget valg og type af kaffe ved at vælge en finere eller

grovere formaling, samtidig med at man følger rådene i afsnittet "4.5 Reguler mængden af formalet kaffe i filtret".

Advarsel:

- Regulering af kaffekværnen udføres altid imens den er i funktion.
- Reguler graden af formaling et trin af gangen og ved altid at lave minimum 5 kopper kaffe inden man fortsætter med at regulere.
- Tag ikke kaffebønnebeholderen af hvis der er kaffebønner i.

4.3 Kaffefiltrene

Maskinen indeholder to kaffefiltre.

Filtret (C2) har et symbol  påtrykt på bunden der indikerer at det passer til tilberedning af 1 kop kaffe.



Filtret (C3) har et symbol  påtrykt på bunden der indikerer at det passer til tilberedning af 2 kopper kaffe.

Begge filtre viser det ideelle niveau af stampet kaffe indeni (fig. 16) for en korrekt mængde kaffe. Hvis mængden er mindre eller større end det niveau der er foreslået kan man risikere at resultatet bliver utilfredsstillende. Fortsæt de efterfølgende formalinger ved at regulere ved hjælp af knappen (B2) (se afsn. "4.5 Reguler mængden af formalet kaffe i filtret").



4.4 Mal kaffen direkte ned i filteret

- Isæt filteret til formalet kaffe (C2) eller (C3) i filterholderen (C1) (fig. 17);
- Tryk på "X2" knappen hvis kaffefilter 2 er i brug;
- Sæt filterholderen på kaffekværnens hane (A22) centrert det med skriften INSERT: drej filterholderen mod højre (fig. 18). Formalingen begynder når filterholderen står på CLOSE og den stopper automatisk;

Advarsel: imens maskinen formaler kaffe er det muligt samtidigt at lave gennemskylning, varmt vand eller damp.

- Når formalingen er slut blinker lampen  (B16): tryk stemplet (A23) i bund, tegnene indikerer hvor hårdt dosen er presset () (fig. 19). Kontrollampen  forbliver tændt.
- Tag filterholderen ud ved at dreje den mod venstre.

Advarsel: for at regulere den korrekte og automatisk formalede kaffe ned i filtret, se afsn. "4.5 Reguler mængden af formalet kaffe i filtret".

Hvis man fjerner filterholderen fra kaffekværnens hane uden at have presset kaffen, blinker kontrollampen  (B16). Drej håndtaget (B2) til position  for at presse kaffen for at deaktivere kaffekværnen, hægt filterholderen på igen og træk i grebet (A23).

4.5 Reguler mængden af formalet kaffe i filtret

Advarsel: Første gang kaffekværnen anvendes lad da knappen blive i pos.  (min). Det er normalt at man skal udføre flere formalinger for at finde den korrekte regulering til den korrekte dose kaffe.

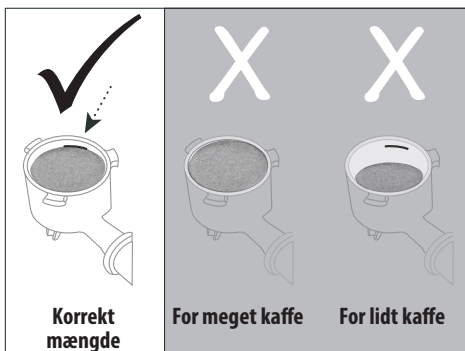

Efter den første formaling drejes knappen (B2) gradvist fra position "min" (se følgende figur), indtil den ønskede dose nås, afhængigt af kaffetyper: den optimale position ses indenfor området fremhævet i gråt i følgende figur.

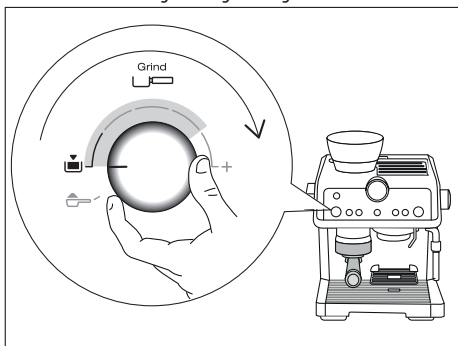

Når knappen reguleres, er det muligt at tilpasse formalingen til enhver type kaffe og, med tiden, til det progressive slid af kværnene.

5. UDLEDNING AF KAFFE

5.1 Valg af drikken

1. Drej knappen til valg af funktion (B8) indtil den rammer den ønskede kaffe (se afsnit "5.4 Kaffedrikkene").
2. Hvis filtret til 2 kopper er i brug (C3), tryk da på knappen "2X" (B3).

5.2 Tilberedning af kaffe

1. Isæt filterholderen (C1) på maskinen: for at sætte den rigtigt på skal håndtaget på filterholderen være lige ud for "OPEN" (fig 10) drej håndtaget mod højre indtil det er lige ud for "CLOSE";
2. Placér koppen eller kopperne under filterholderens studser;
3. Sænk kopholderristen (A10) ved brug af små kopper for at få kopperne tættere på filterholderens studser og opnå en bedre kaffecreme (fig. 20);
4. Vælg den ønskede drik ved hjælp af knappen (B8).

5. Tryk på "OK"-knappen: maskinen fortsætter udledningen og stopper automatisk.

Bemærk venligst: Du kan på et hvilket som helst tidspunkt afbryde kaffemaskinen mens den brygger kaffe ved at trykke på "OK". Filterholderen tages af ved at dreje håndtaget fra højre mod venstre.

Fare for skoldning

- For at undgå sprøjt fra maskinen må filterholderen aldrig tages af mens maskinen brygger. Vent nogle sekunder efter brygningen.
- Vent cirka 1 minut med at tage filterholderen af i tilfælde af manglende udledning: der kan nemlig være en ophobning af damp forårsaget af overskydende tryk indvendigt i maskinen.

5.3 Manometer

Manometeret tillader at kontrollere at trykket er korrekt under udledning af kaffe (fig. 21).

Under udledning af ESPRESSO er indikatoren først indstillet til "før-brygning" (fase før-brygning) for efterfølgende at dreje over på "optimal zone" under udledningen.

For yderligere informationer, se kapitel "16. Sådan tilbereder du den perfekte kop kaffe".

Advarsel: manometeret virker kun under tilberedning af kaffe: hvis man laver varmt vand "☕" eller bruger dampfunktionen bevæger manometerindikatoren sig ikke.

5.4 Kaffedrikkene

• ESPRESSO





En drik af italiensk oprindelse; det er en lille kop kaffe med en intens smag.

Kaffe	Før-brygning	Mængde	Filter	×2
Espresso 	✓	1 kop 35 ml		✗
		2 kopper 70 ml		✓

Sørg altid for at mængden af kaffe i filtret er korrekt (se afsnit "4.5 Reguler mængden af formalet kaffe i filtret").

• COFFEE





En drik af europæisk oprindelse; det er en stor kop kaffe med en delikat smag.

Kaffe	Før-brygning	Mængde	Filter	x2
	X	1 kop 70 ml	 	X
		2 kopper 140 ml	 	✓

Sørg altid for at mængden af kaffe i filtret er korrekt (se afsnit "4.5 Regulér mængden af formalet kaffe i filtret").

• AMERICANO

En drik af amerikansk oprindelse; det er en stor kop kaffe med mere vand. Udledning af vand som til en espresso med efterfølgende varmt vand direkte ned i koppen. Det er muligt at tilberede 1 kop af gangen.

Kaffe	Før-brygning	Mængde	Filter	x2
	✓	1 kop 120 ml	 	X
		ANBEFALET:		
		1 kop 240 ml	 	✓

Sørg altid for at mængden af kaffe i filtret er korrekt (se afsnit "4.5 Regulér mængden af formalet kaffe i filtret").

6. INDSTIL MÆNGDE AF VAND I KAFFERNE EFTER EGEN SMAG MED KNAPPEN (my) (B7)

- Forbered maskinen på at udlede 1 eller 2 kopper ønsket kaffedrik indtil filterholderen (C1) er komplet med filter (C2) eller (C3) formalet kaffe.
- Vælg kaffe ved at dreje på knappen (B8).
- Tryk på knappen (my): indikatorlyset der svarer til knappen "OK" (B5) tændes og indikatorlyset der svarer til knappen (my) blinker.
- Tryk på knappen "OK" for at påbegynde udledningen: indikatorlysene der svarer til "OK" knappen og (my) blinker.
- Når drikken har nået den ønskede mængde, tryk da på "OK" knappen igen.
- Tryk på (my) knappen for at gemme den nye indstilling: maskinen er klar til brug igen og (my) knappen forbliver tændt. Tryk på en tilfældig knap hvis ikke man ønsker at gemme den nye indstilling.

Programmer Americano: følg ovenstående procedure for mængde af kaffe og for mængde af varmt vand under udledning.

Bemærk venligst:



- Det er muligt at programmere kaffedrikken: det er ikke muligt at programmere dampen og det varme vand.
- Programmeringen er i henhold til mængden af drikken og ikke til mængden af formalet kaffe.
- Det er muligt at programmere drikkene "X2" separat.

6.1 Nulstil drikke (my)



Hold knapperne (my) (B7) inde indtil slukning for at nulstille mængden af drikken.

Den valgte drik vender tilbage til den fabriksindstillede mængde.

7. BRUG FORMALET KAFFE

- Isæt filteret til formalet kaffe (C2) eller (C3) i filterholderen (C1) (fig. 17);
- Hæld den doserede mængde formalede kaffe i filtret;
- Drej håndtaget (B2) til position  for at deaktivere kaffekværnen;
- Sæt filterholderen på kaffekværnens hane (A22) centrér det med skriften INSERT: drej filterholderen mod højre (fig. 10).
- Træk stemplet (A23) i bund: tegnene på templet indikerer med hvilken kraft der er blevet stemplet () (fig. 19).
- Tag filterholderen ud ved at dreje den mod venstre.

8. UDLEDNING AF VARMT VAND



- Vælg kop og sæt den på den rigtige kopbakke ((A10) eller (A11)).
- Tryk på knappen  (B6): maskinen udleder varmt vand fra hanen (A5) og stopper automatisk.
- For at afbryde brygningen skal man trykke på knappen .

9. SÅDAN SKAL DU GØRE FOR AT LAVE MÆLKEDRIKKE

- Hæld den mængde mælk i mælkekanden (C9), som du ønsker at opvarme/opskumme, og tag højde for, at mælken svulmer op 2 eller 3 gange sin oprindelige mængde. For at opnå et mere tykt og ensartet skum skal der bruges køleskabskold (ca. 5°C) skummet- eller letmælk.
- Vælg skyderingens position (A7) (fig. 22) alt afhængigt af hvilken drik der skal tilberedes (se følgende tabel):

Anbefalet position	Mælkedrik der skal tilberedes
	Varm mælk (ikke skummet)/ Caffelatte/ Latte macchiato/ Flat White

 FOAM	Cappuccino, Espresso macchiato, Varm mælk (med skum)
---	--

- Anbring beholderen (C9) med mælken under cappuccinatoren (A8) (fig. 23).
- Sæt cappuccinatoren ned i mælkebeholderen, og pas på, at den sorte skydering ikke kommer med ned. (fig. 24).
- Drej knappen til  (fig. 25). Nu kommer der damp ud af cappuccinatoren, som opvarmer mælken: hvis skyderingen står på FOAM gør dampen at mælken bliver cremet og mere fyldig (fig 26) . For at få en mere cremet konsistens skal man sænke cappuccinatoren ned i mælken og dreje beholderen med langsomme bevægelser nedefra og opåder.
- Når den rette temperatur (den ideelle værdi er 60°C) og den ønskede cremekonsistens er nået, afbrydes dampudledningen ved at dreje damphåndtaget til .
- Til de drikke hvor det er nødvendigt, tilbered kaffen (se kap. "4. Forbered den korrekte mængde"): Vælg kopper der er tilpas store og sæt dem på espressokopbakkeristen (A10). Ved brug af høje glas, luk da risten til espressokopbakke (A10) og sæt glasset på kopbakkeristen til glas eller krus (A11).
- Hæld mælken i kopperne: Rør evt. sukker i, og strø lidt chokoladepulver hen over mælkeskummet.

Bemærk venligst: Tilberedning a cappuccino: brug ca. 100 g mælk per kop.

10. RENGØRING AF CAPPUCCINATORENHVER GANG DEN HAR VÆRET I BRUG

Af hygiejnemæssige årsager anbefales det altid at rengøre cappuccinatoren efter brug.

Følg denne fremgangsmåde:

- Lad dampen løbe ud i nogle få sekunder (pkt. 2, 5 og 6 i forrige afsnit) ved at dreje dampknappen . Denne handling får cappuccinatoren til at udskylle evt. mælk, som kan være blevet tilbage indeni.
- Sluk maskinen ved at trykke på knappen ON/Standby (B1).
- Vent nogle minutter på at cappuccinatoren afkøles: Hold på røret til cappuccinatoren med den ene hånd, og brug den anden hånd til at tage cappuccinatoren af ved at dreje den i urets retning og derefter trække den ned og af (fig. 27).
- Fjern gummidysen til dampproduktion ved at trække den nedad (fig. 28).
- Tryk skyderingen opad og kontrollér, at hullerne vist med pile i fig. 29 ikke er tilstoppede. Rens dem evt. med en nål;
- Sæt dysen i igen, flyt skyderingen ned, og sæt cappuccinatoren på dysen ved at dreje den og trykke den opad, indtil den sidder fast.

Brug rengøringsmidlet fra De'Longhi for en grundigere rengøring.

11. AKTIVERING AF KALKFILTERET

Nogle modeller er udstyret med et kalkfilter (C6): Hvis din model ikke er forsynet med filter, anbefaler vi, at du køber det hos et autoriseret De'Longhi servicecenter.

For en korrekt brug af filteret, følg anvisningerne.

- Fjern filteret fra emballagen;
- Drej datoskiven (fig. 30) indtil de næste 2 anvendelsesmåneders vises;

Bemærk venligst: Filteret har en holdbarhed på to måneder, hvis maskinen anvendes normalt, mens holdbarheden højst er 3 uger, hvis maskinen står ubenyttet hen med filteret installeret.





- Filteret aktiveres ved at lade vand fra vandhanen løbe ned i filterets hul (fig. 31), så vandet løber ud af åbningerne i siden i mere end ét minut;
- Tag filteret ud (A17) (fyld det om nødvendigt med vand);
- Kom filteret i vandtanken, og dyp det fuldstændigt i ca. ti sekunder, mens det holdes lidt skråt og trykkes lidt ned, så luftboblerne kommer ud (fig. 32);
- Sæt filteret i sit leje (A18) og tryk det i bund, luk derefter låget på beholderen og sæt den tilbage på kaffemaskinen; Nu er filteret aktiveret, og du kan bruge maskinen.

12. INDSTILLINGER I MENUEN

Bemærk venligst: Når man er inde i menuen er det muligt at indstille alle menufunktionerne som beskrevet i de følgende afsnit.

12.1 Kaffetemperatur

Hvis du ønsker at indstille vandtemperaturen for kaffebrygning, gøres følgende:

- Hold knapperne nede samtidigt $\times 2$ (B3) og  (B7) i mindst 3 sekunder: dette giver adgang til menuen: kontrol-lamperne  (B15) og  (B16)tændes skiftevis;
- Drej funktionsknappen (B8) til  ESPRESSO: kontrollampen  (B11) forbliver tændt;
- Tryk på knappen der svarer til det ønskede valg, som i følgende tabel:





Knap	Temperatur
$\times 2$	Normal
	Høj





- Tryk på knappen  (B1) for at gå ud af menuen. (Efter cirka 1 minuts inaktivitet går maskinen automatisk ud af menu-indstillinger og vender tilbage til klar til brug).

12.2 Vandets hårdhedsgrad

Kontrollampen  (B9), der indikerer afkalkning, tænder efter en forudbestemt periode, som afhænger af vandets hårdhedsgrad. Det er muligt at programmere kaffemaskinen i overensstemmelse med vandets reelle hårdhed i området. På den måde skal afkalkning udføres mindre ofte.

Fortsæt som følger:



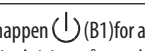

1. Tag den medfølgende teststrimmel "TOTAL HARDNESS TEST" ud af pakningen (C4).
2. Dyp strimlen helt ned i et glas vand i ca. et sekund.
3. Tag strimlen op af vandet, og ryst den let. Efter cirka et minut dannes 1, 2, 3 eller 4 små røde firkanter alt efter vandets hårdhedsgrad. Hver firkant svarer til 1 niveau.
4. Hold knapperne nede samtidigt $\times 2$ (B3) og my (B7) i mindst 3 sekunder: dette giver adgang til menuen: kontrol-lamperne  (B15) og  (B16)tændes;
5. Drej funktionsknappen (B8) til  AMERICANO: Kontrollampen  (B9) forbliver tændt;
6. Tryk på knappen der svarer til det ønskede valg, som i følgende tabel:



Resultat Total Hardness test	Knap	Niveau
	$\times 2$	1 blødt vand
		2 mellem-hårdt vand
		3 hårdt eller meget hårdt vand
		

7. Tryk på knappen  (B1) for at gå ud af menuen. (Efter cirka 1 minuts inaktivitet går maskinen automatisk ud af menuindstillinger og vender tilbage til klar til brug).

12.3 Automatisk slukning

Du kan indstille den automatiske slukning, så apparatet slukker efter 9 minutter eller efter 1,5 eller 3 timers stilstand. Fortsæt som følger:

1. Hold knapperne nede samtidigt $\times 2$ (B3) og my (B7) i mindst 3 sekunder: dette giver adgang til menuen: kontrol-lamperne  (B15) og  (B16)tændes skiftevis;
2. Drej funktionsknappen (B8) til  KAFFE: Kontrollampen  (B13) forbliver tændt;
3. Tryk på knappen der svarer til det ønskede valg, som i følgende tabel:

Knap	Tid
$\times 2$	9 minutter
	1,5 timer
	3 timer

4. Tryk på knappen  (B1) for at gå ud af menuen. (Efter cirka 1 minuts inaktivitet går maskinen automatisk ud af menuindstillinger og vender tilbage til klar til brug).



12.4 Nulstil til standard

Det er muligt at nulstille maskinen. Fortsæt som følger:

1. Hold knapperne $\times 2$ (B3) og my (B7) nede samtidigt i mindst 3 sekunder: dette giver adgang til menuen;
2. Hold knappen my nede i nogle sekunder indtil den tilsvarende kontrollampe begynder at blinke;
3. Tryk på knappen  (B1) for at gå ud af menuen. (Efter cirka 1 minuts inaktivitet går maskinen automatisk ud af menuindstillinger og vender tilbage til klar til brug).

12.5 Energibesparelse

Med denne funktion er det muligt at slå energisparefunktionen til eller fra. Når funktionen er aktiv, sikrer den et mindre energiforbrug i overensstemmelse med de europæiske standarder. Fortsæt som følger:







1. Hold knapperne $\times 2$ (B3) og my (B7) nede samtidigt i mindst 3 sekunder: dette giver adgang til menuen;
2. Tryk på knappen  (B6): Kontrollampen (B12) tændes;
3. Tryk på knappen  (B1) for at gå ud af menuen. (Efter cirka 1 minuts inaktivitet går maskinen automatisk ud af menuindstillinger og vender tilbage til klar til brug).

Bemærk venligt:

- Hvis energibesparelsen er aktiveret, er det muligt at udledningen kræver nogle sekunders ventetid.
- Når energibesparelse er aktiveret udledes dampen med det samme.

12.6 Ekstra regulering af formaling

Kværnene slides med tiden og mængden af formalet kaffe mindskes. Når det ikke længere er nok at regulere kværnene som vist i afsnit "4.5 Regulér mængden af formalet kaffe i filtret" er det en mulighed at vælge et nyt interval af formaling. Fortsæt som følger:

1. Hold knapperne nede samtidigt $\times 2$ (B3) og my (B7) i mindst 3 sekunder: dette giver adgang til menuen: kontrol-lamperne  (B15) e  (B16)tændes skiftevis;
2. Drej funktionsknappen (B8) til  : kontrollampen  (B14) forbliver tændt;
3. Vælg det nye formalingsinterval ved at trykke på knappen  (B4);
4. Tryk på knappen  (B1) for at gå ud af menuen. (Efter cirka 1 minuts inaktivitet går maskinen automatisk ud af menuindstillinger og vender tilbage til klar til brug);
5. Drej knappen til regulering af mængde formalet kaffe (B2) til  "min" og fortsæt med at regulere som ved første anvendelse ("4.5 Regulér mængden af formalet kaffe i filtret").

13. RENGØRING

13.1 Rengøring af kaffemaskinen

Følgende dele af kaffemaskinen skal rengøres jævnligt:

- Drypbakken (A13) med kopbakkeristen (A11) og bakkeristen (A12);

- Kobbakkeristen til espressokopper (A10);
- kaffefiltrene (C2) og (C3);
- låg til beholder til kaffebønner (A2);
- Kaffekværnens kværne;
- Kaffekværnshanen (A22) (smart tamping station);
- kogerens si (A21);
- vandbeholderen (A17);
- cappuccinatoren (A8) som vist i afsnit "10. Rengøring af cappuccinatoren hver gang den har været i brug".

Advarsel!

- Der må ikke anvendes opløsningsmidler, slibende rengøringsmidler eller sprit til rengøring af kaffemaskinen.
- Anvend ikke metalgenstande til at fjerne kalk eller kaffeaflejringer, da de kan ridse metal- eller plastikoverfladerne.
- Med undtagelse af drypbakken (A13) og kobbakkeristen (A10) og (A11) tåler ingen af maskinens dele maskinopvask.
- Efter perioder længere end en uge uden brug, anbefales det at foretage en skylning som vist i afsnit "3. Første anvendelse af maskinen" før maskinen anvendes.

Fare!

- Dyp aldrig maskinen i vand, når den rengøres: Kaffemaskinen er et elektrisk apparat.
- Inden apparatets udvendige dele rengøres, skal man slukke kaffemaskinen, tage stikket ud af stikkontakten og lade maskinen køle af.

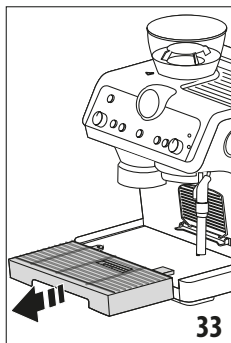

13.2 Rengøring af drypbakken

Drypbakken er udstyret med en flydende indikator (A14), som viser vandniveauet i den. Før indikatoren begynder at stikke ud af kobbakken, skal bakken tømmes og rengøres, ellers kan vandet flyde over kanten og skade maskinen, bæreflader og området omkring den.

1. Fjern beholderen (fig. 33).
2. Fjern kopholderristen (A11), bakkeristen (A12) og niveauindikatoren (A14), fjern derefter vandet og rengør alle komponenter med en klud; sæt derefter drypbakken igen.
3. Drypbakken sættes derefter igen.

13.3 Rengøring af den lille kobbakkerist

1. Tag risten ud (A10) ved at trække den fra venstre side og fjern den efterfølgende fra understøtningen (fig. 34).
2. Rengør understøtningen med en klud og vask risten (kan vaskes i opvaskemaskine).
3. Genindsæt risten på understøtningen ved at sætte den ind fra højre og efterfølgende skubbe den i indtil den har sat sig helt fast (fig. 35).

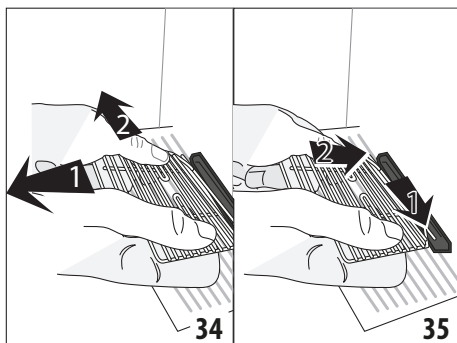

13.4 Rengøring og vedligeholdelse af kaffefiltrene

Kaffefiltrene er fremstillet til at opnå en optimal kaffecreme. For at opnå de bedste resultater skal filtrene altid være rene og fri for kafferester. Skyl derfor filtrene (fig. 36) grundigt under rindende vand efter hver brug, skub det perforerede filter, så det sidder godt i sit leje (fig. 37) og kontrollér, at hullet nedeunder (illustreret i fig. 40) er fri for rester.

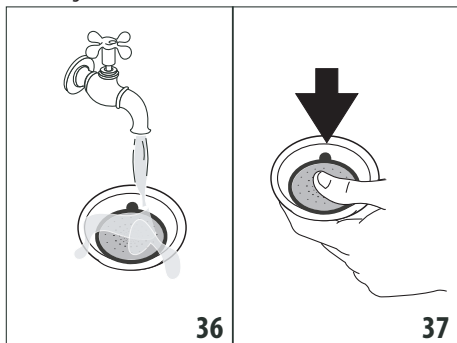

Føretag en grundig rengøring af kaffefiltrene, hvis du opdager snavs, og under alle omstændigheder en gang om måneden:

1. Tag det perforerede filter ud ved at trække i trækflgen (fig. 38).

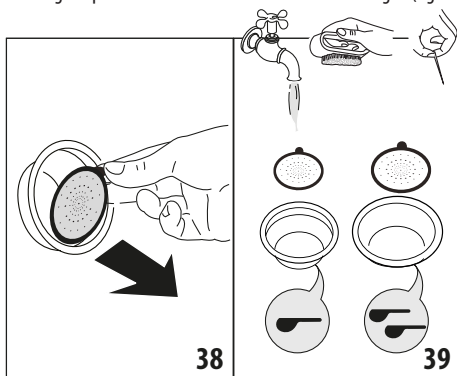

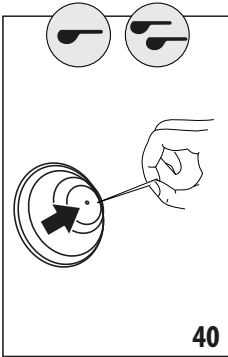

2. Skyl filtrene under rindende vand (fig. 39).
3. Kontrollér at hullerne ikke er tilstoppede og rens dem hvis nødvendigt med en nål (fig. 39-40).
4. Tør alle komponenter med en klud.
5. Genindsæt det perforerede filter ved at trykke det helt i bund (fig. 37).

13.5 Rengøring af kogerens si

Skyl kogerens si efter hver gang der er brygget 200 kopper kaffe: tryk på knappen skylning (B4)  indtil der er kommet cirka 200 ml vand ud.

13.6 Rengøring af vandbeholderen

1. Fjern filteret (*hvis til stede) og skyl det under rindende vand.
2. Rengør vandbeholderen jævnligt (ca. en gang om måneden) og hver gang kalkfilteret (C6) (*hvis til stede) skiftes, med en fugtig klud og en smule neutralt opvaskemiddel og skyl med rigeligt vand.
3. Sæt filteret (*hvis til stede) tilbage, fyld beholderen med frisk vand og sæt den på igen.
4. (Kun for modeller med kalkfilter) Lad 100ml vand løbe ud.

Fare!

Dyp aldrig maskinen i vand, når den rengøres: Kaffemaskinen er et elektrisk apparat.

13.7 Rengøring af kaffebønnebeholder

Rengør jævnligt kaffebønnebeholderen med en klud, uden at tage den ud.

Gør som følger for en grundig rengøring:

1. Sørg for kaffebønnebeholderen (A2) er tom: udfør eventuelt nogle formalingen uden kaffebønner for at tømme den:

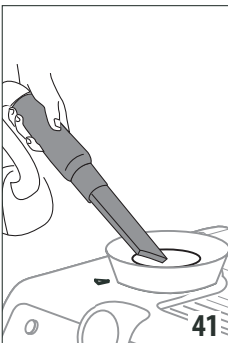

2. Afhægt beholderen ved at dreje den mod urets retning og tag den af maskinen.
3. Vask beholderen og låget (A1) med lunkent vand: vask ikke delene i opvaskemaskinen eller med opvaskemiddel! Tør delene godt inden de tages i brug igen.

4. Støvsug kafferesterne op (fig. 41);
5. Rengør kaffebønnebeholderens leje med en fugtig klud og tør efter;
6. Sæt beholderen i igen som anvist i kapitlet "3. Første anvendelse af maskinen".

13.8 Rengøring af kaffekværnene

Ved rengøring af kaffebønnebeholderen skal du rengøre beholderens leje og den øverste del af kværnen med en fugtig klud. Kværnen kan fjernes og skal udskiftes, hvis den er slidt: ret henvendelse til et autoriseret servicecenter til denne operation.

Det kan også være nødvendigt at fjerne kværnen, hvis fremmedlegemer blokerer kværnen. I dette tilfælde, skal rengøring udføres som følger:

1. Tøm kaffebønnebeholderen (ved eventuelt at støvsuge resterende bønner op).
2. Sæt filterholderen på og lav en "tom" formaling for at frigøre kaffekanalene: sæt filterholderen på hanen til formålet kaffe (A22) ved at centrere den med teksten INSERT og drej holderen mod venstre (fig. 18). Formalingen begynder når filterholderen står på CLOSE og den stopper automatisk;
3. Sluk for apparatet;
4. Fjern kaffebønnebeholderen som anvist i foregående afsnit "13.7 Rengøring af kaffebønnebeholder".
5. Drej formalingsregulatoren mod urets retning, til "REMOVE" (fig. 42).

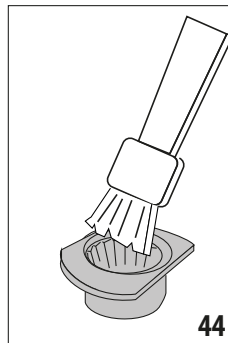
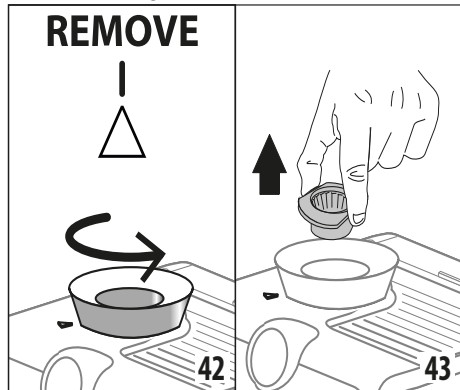

6. Tag kværnens øverste del af ved at tage fat i håndtaget (fig. 43).
7. Rengør kværnen med en pensel (fig. 44) og støvsug kafferesterne (fig. 41).
8. Genindsæt den øverste del af kværnen:

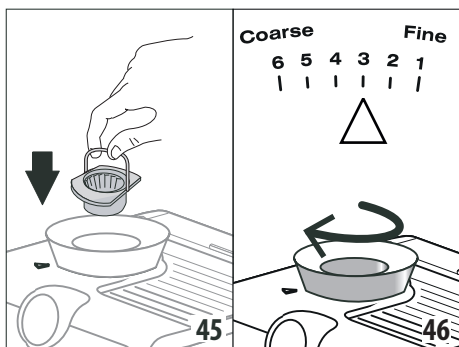

- sæt kværnen på plads (fig. 45);
 - drej regulatoren alt efter hvilken grad af formaling der ønskes (fig. 46);
 - kontroller at kværnen er sat godt i ved at trække i håndtaget: kværnen er isat korrekt hvis ikke den bevæger sig;
9. Fjern eventuelle kafferester fra kaffekværnens udløb med en lille børste (A22).

13.9 Udskiftning af kaffekværnene

Ret henvendelse til servicecenter når mængden af formalet kaffe reduceres for at få udskiftet kværnene: Gå frem som følger for at opdatere reguleringen af formalingen:

1. Hold knapperne nede samtidigt $\times 2$ (B3) og my (B7) i mindst 3 sekunder: dette giver adgang til menuen: kontrol-lamperne ☐ (B15) e ⏏ (B16)tændes skiftevis;
2. Drej funktionsknappen (B8) til ☐ : kontrollampen ☐ (B14) forbliver tændt;
3. Vælg det originale formalingsinterval ved at trykke på knappen $\times 2$;
4. Tryk på knappen ⏏ (B1)for at gå ud af menuen. (Efter cirka 1 minuts inaktivitet går maskinen automatisk ud af menuindstillinger og vender tilbage til klar til brug);
5. Drej knappen til regulering af mængde formalet kaffe (B2) til ☐ "min" og fortsæt med at regulere som ved første anvendelse ("4.5 Regulér mængden af formalet kaffe i filtret").

13.10 Rengøring af "Smart tamping station"

Rengør jævnligt "Smart tamping station" på følgende måde for altid at opnå en formaling af god kvalitet:

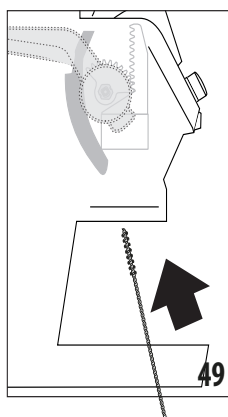
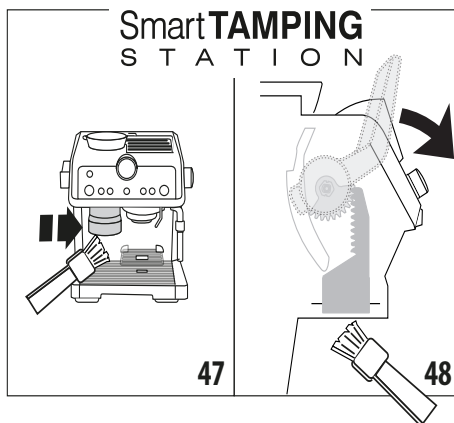

1. Rengør påhægningsstedet med en pensel (fig. 7).
2. Trækhåndtaget (A23) i bund og rengør stemplet med en pensel (fig. 48): slip håndtaget igen.
3. Rengør kaffetragten med den lille børste (C8)(fig. 49).

13.11 Anden rengøring

1. Der må ikke anvendes opløsningsmidler eller slibemidler til rengøring af maskinen. Man kan nøjes med at bruge en fugtig, blød klud.
2. Filterholder skal rengøres med jævne mellemrum.
3. Det anbefales at anvende De'Longhi afkalkningsmidlet.





14. AFKALKNING

Afkalk maskinen når kontrollampen ☐ (B9) tændes.

- Læs instruktionerne og etiketten på afkalkningsmidlets pakning, inden du afkalker maskinen.
- Det anbefales at kun anvende De'Longhi afkalkningsmiddel. Brugen af uegnede afkalkningsmidler samt uregelmæssig afkalkning, kan medføre, at der opstår fejl, som ikke dækkes af fabrikantens garanti.

Følg nedenstående procedure:

1. (FJERN KALKFILTERET, HVIS DET ER TIL STEDE). Hæld afkalkningsmiddel i vandbeholderen op til niveau ☐ A

- (svarende til en pakke på 100ml), som er trykt på beholderens inderside. Hæld derefter vand på op til niveau  B.
- Hvis maskinen er slukket, tryk på knappen ON/Standby (B1).
 - Sørg for at filterholderen ikke er hængt på og placer en beholder under varmtvandsudløbet (A5), (A6) og under kogerens si (A21) (fig. 8).
 - Drej funktionsvælgerknappen (B8) til : kontrollampen  blinker og OK kontrollampen tændes.
 - Tryk på OK (B5) for at starte afkalkning.
 - Afkalkningsprogrammet starter, og afkalkningsvæsken løber ud af udløbet og af kogerens si. Afkalkningsprogrammet udfører automatisk en række skylninger med mellemrum, for at fjerne kalkaflejringer inde i kaffemaskinen indtil tanken er fuldstændigt tom.
 - Udledningen afbrydes og kontrollamperne  (B15) e  (B4), der svarer til skylleknappen (B4), tændes.
 - Tøm beholderen der er brugt til at opsamle afkalkningsmidlet og sæt den under udlederne.

- Tag vandbeholderen ud, tøm den for eventuelle rester af afkalkningsmiddel, skyl den med rindende vand og fyld den med rent vand op til MAX niveau. Sæt beholderen på plads.
- Tryk på  knappen: maskinen fortsætter med skylning af interne kredsløb og udleder af alle tre udløb.
- Når skylningen er færdig afbryder maskinen udledningen. Alle LED lamper lyser kort og maskinen gør klar til brug igen.
- Tøm beholderen med det opsamlede skyllevand.
- Tag drypbakken ud og tøm den for skyllevand.
- Tag beholderen ud og fyld den med rent vand og sæt den tilbage.
- Sæt knappen til valg af funktion tilbage i en kaffeposition.

15. TEKNISKE DATA





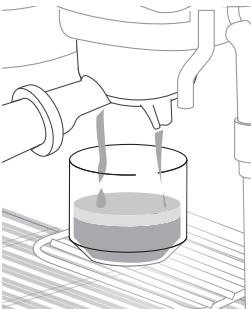
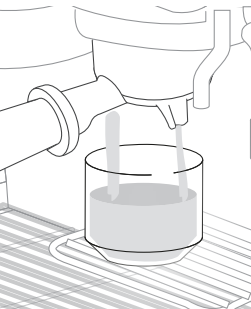
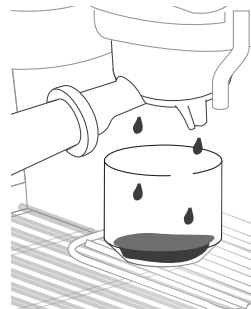

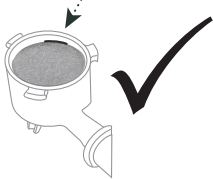
Netspænding:	220-240V-50-60Hz
Strømforbrug:	1450W
Mål LxDxH :	375x368x445 mm
MAKS. tryk:	19 bar
Vandbeholderens kapacitet:	2 L
Strømledningens længde:	1200 mm
Vægt:	12 kg

16. SÅDAN TILBEREDER DU DEN PERFEKTE KOP KAFFE

PERFEKT ESPRESSO	MINDRE KRAFTIG ESPRESSO	KRAFTIG ESPRESSO
		
CREME: nødefarvet med mørke reflekser og lyse striber, 3-4 mm tyk	CREME: lys og let, med store bobler	CREMA: mørk og let; kun på kanterne
FYLDE: stor, rund og blød	FYLDE: let, vandig	FYLDE: overdreven
SMAG: afbalanceret og langvarig	SMAG: Svag og kortvarig	SMAG:: stærk, dyb og langvarig, bitter i ganen
AROMA: intens	AROMA: nærmest smagsløs	AROMA: utilstrækkelig, med smagen af brændt kaffe
		...→











PERFEKT ESPRESSO	MINDRE KRAFTIG ESPRESSO	KRAFTIG ESPRESSO
FORMALING: Korrekt	FORMALING: for grov. Regulér kaffekværnen til en lavere position, følg anvisningerne i kapitel "4.5 Regulér mængden af formalet kaffe i filtret"	FORMALING: for fin. Regulér kaffekværnen til en højere position, følg anvisningerne i kapitel "4.5 Regulér mængden af formalet kaffe i filtret"
DOSERET MÆNGDE KAFFE: Korrekt 	MÆNGDE KAFFE I FILTERET: Utilstrækkeligt. Øg mængden ved at dreje knappen "B2. Knap til regulering af mængde formalet kaffe", som beskrevet i afsnit "4.5 Regulér mængden af formalet kaffe i filtret"	MÆNGDE KAFFE I FILTERET: For meget: formindsk mængden ved at dreje knappen "B2. Knap til regulering af mængde formalet kaffe", som beskrevet i afsnit "4.5 Regulér mængden af formalet kaffe i filtret"





17. KONTROLLAMPERNES BETYDNING

KONTROLLAMPER	KONTROLLAMPERNES BETYDNING	DRIFT
Alle kontrollamperne blinker kort	Tænding af apparatet	Selvdiagnose
 lyser fast	Der er ikke nok vand i beholderen eller vandbeholderen er ikke ordentligt sat i	Fyld beholderen eller tag den ud og sæt den i korrekt
	Energisparefunktionen er aktiv	Se afsn. "12.5 Energibesparelse" Hvis man ønsker at deaktivere funktionen
 lyser fast	Nu er maskinen klar til brug	Maskinens temperatur er klar til at udlede damp: drej på dampknappen hvis man ønsker at udlede damp (A4)
 blinker	Maskinen er tændt og energisparefunktionen er aktiv: dampknappen (A4) er i position til at udlede damp	Kontrollampen blinker for at advare om at den er på vej til at udlede damp: udledningen begynder så snart maskinen har den rette temperatur
	Maskinen er ved at gøre sig klar til brug	Maskinen har den rette temperatur når lampen forbliver tændt
	Udledningen af damp er færdig og dampknappen (A4) er i position til at udlede damp	Sæt knappen tilbage til ○.
 blinker	Filterholderen er taget af kaffekværnen uden af blive presset	Tag filterholderen af og stamp kaffen som beskrevet i afs. "7. Brug formalet kaffe"
	Maskinen kræver stampning	Der er foretaget en formaling og filterholderen er sat på kaffekværnen
 lyser fast	Stampningen er effektueret korrekt	
 lyser fast	Kaffebønnebeholder er tom	Fyld kaffebønnebeholder
...→		



KONTROLLAMPER	KONTROLLAMPERNES BETYDNING	DRIFT
 blinker	Kaffebønnebeholderen er ikke sat i, eller er forkert drejet i sit leje, eller vælgerknappen, som sidder under selve beholderen, er ikke i en position mellem 1 og 6.	Sæt kaffebønnebeholderen rigtigt i
 blinker	Maskinens temperatur er for høj til at brygge kaffe	Vent på at temperaturen falder
 blinker	Maskinen udfører afkalkning	Fortsæt med at afslutte handlingen som beskrevet i kap. "14. Afkalkning"
	Afkalkningen er slut og knappen (B8) står på "afkalkning"	Drej funktionsknappen til en af "kaffepositionerne"

18. ALARMER

KONTROLLAMPER	ALARM	LØSNING
 lyser fast	General alarm	Ret henvendelse til servicecenter
 +  blinker	Drypbakken (A13) er ikke sat i eller er ikke isat korrekt	Tag drypbakken d og indsæt den korrekt
 lyser fast	Det er nødvendigt at udføre afkalkning	Udfør en afkalkning som angivet i kap. "14. Afkalkning"
 blinker hurtigt	Knappen (B8) står på "afkalkning"	Drej knappen til en drik position
 +  blinker	Filterholderen er hægtet af uden at færdiggøre formaling, eller stampning er udført for tidligt	Gentag formalingen
	Tragten på kaffekværnen er stoppet	Udfør rengøring som beskrevet i afs. "13.10 Rengøring af "Smart tamping station"" og i kap. "19. Hvis noget ikke virker" ud for fig. 50.
	Kværnene er blokerede på grund af fremmedlegemer	Fjern fremmedlegemer og rengør kværnene som angivet i afsn. "13.8 Rengøring af kaffekværnene".
 +  blinker	Det er første gang maskinen anvendes og det er nødvendigt at fylde vandkredsløbet.	Fortsæt som angivet i kap. "3. Første anvendelse af maskinen"
	Hvis maskinen er udstyret med kalkfilter (C6) kan en luftboble være sluppet ud i kredsløbet og blokere udløbet	Tryk på knappen (B6) der svarer til kontrollampen  (fig. 9): udledningen begynder og afbrydes automatisk.
	Malegraden er for fin, og kaffen løber for langsomt eller slet ikke ud	Tag filterholderen ud, gentag handlingen for at lave kaffe imens man tager anvisningerne i afsn. "4.5 Reguler mængden af formålet kaffe i filtret" og tabellen "16. Sådan tilbereder du den perfekte kop kaffe" med i betragtningen.
		...→

KONTROLLAMPER	ALARM	LØSNING
 blinker	Hvis maskinen er udstyret med kalkfilter (C6) kan en luftboble være sluppet ud i kredsløbet og blokere udløbet	Tryk på knappen (B6) der svarer til kontrollampen  (fig. 9): uledningen begynder og afbrydes automatisk.
	Malegraden er for fin, og kaffen løber for langsomt eller slet ikke ud	Tag filterholderen ud, gentag handlingen for at lave kaffe imens man tager anvisningerne i afsn. "4.5 Regulering af formålet kaffe i filtret" og tabellen "16. Sådan tilbereder du den perfekte kop kaffe" med i betragtningen.
	Filteret er tilstoppet, eller det perforerede filter mangler	Gør det rent som beskrevet i afsn. "13.4 Rengøring og vedligeholdelse af kaffefiltrene" og sørg for at sætte det perforerede filter rigtigt i
	Vandbeholderen sidder ikke rigtigt, og ventilerne på dens bund er ikke åbne	Tryk let på vandbeholderen for at åbne ventilerne på dens bund
	Kalk inden i det hydrauliske kredsløb	Udfør en afkalkning som angivet i kap. "14. Afkalkning"
 blinker kort med jævne mellemrum	Knappen (B2) blevet drejet til den maksimale indstilling 	Når den formalede mængde ikke er tilstrækkelig til den korrekte mængde, vælg det nye formalingsinterval ved at følge vejledningen i afsn. "12.6 Ekstra regulering af formaling".

19. HVIS NOGET IKKE VIRKER

PROBLEM	ÅRSAG	LØSNING
Der løber ikke længere espressokaffe ud	Der mangler vand i vandbeholderen (A17)	Fyld vandbeholderen op
	Kontrollampen  er tændt og kontrollampen  blinker for at indikere at kaffekredsløbet eller dampkredsløbet er tomt.	Tryk på knappen ud for kontrollampen  for at fylde kredsløbet.
	Filteret er tilstoppet, eller det perforerede filter mangler	Gør det rent som beskrevet i afsn. "13.4 Rengøring og vedligeholdelse af kaffefiltrene" og sørg for at sætte det perforerede filter rigtigt i
	Vandbeholderen sidder ikke rigtigt, og ventilerne på dens bund er ikke åbne	Tryk let på vandbeholderen for at åbne ventilerne på dens bund
	Kalk inden i det hydrauliske kredsløb	Udfør en afkalkning som angivet i kap. "14. Afkalkning"
		...→

PROBLEM	ÅRSAG	LØSNING
Filterholderen er ikke hægtet på maskinen	Den formalede kaffe er ikke stampet eller er stampet for hårdt	Stamp kaffen som beskrevet i afs. "4.4 Mal kaffen direkte ned i filteret"
Espressokaffen siver ud over filterholderens kanter i stedet for gennem hullerne	Filterholderen sidder ikke rigtigt	Hægt filterholderen korrekt på og drej den til bunds med bestemthed
	Espressokogerens tætning er ikke læn-gere elastisk eller er beskidt	Udskift tætningen på espressokogerens si hos et Servicecenter
	Filteret er tilstoppet, eller det perfore-rede filter mangler, eller det er beskidt	Gør det rent som beskrevet i afsn. "13.4 Ren-gøring og vedligeholdelse af kaffefiltrene"
Kaffecremen er lys (espressokaffen løber hurtigt ud af kaffestudsden)	Det er nødvendigt at gennemse maski-nens indstillinger	Se kap. "16. Sådan tilbereder du den perfekte kop kaffe"
Kaffecremen er mørk (espressokaffen løber for langsomt ud af kaffestudsden)	Det er nødvendigt at gennemse maski-nens indstillinger	Se kap. "16. Sådan tilbereder du den perfekte kop kaffe"
Mælken bliver ikke opskummet, når der laves cappuccino	Skyderen (A7) er i positionen "FLAT" (INGEN SKUM)	Stil skyderen på "FOAM"
	Mælken er ikke kold nok	Brug altid køleskabskold mælk
	Cappucinatoren (A8) er snavset	Gør cappucinatoren rent som beskrevet i kap. "10. Rengøring af cappucinatoren hver gang den har været i brug"
	Kalk inden i det hydrauliske kredsløb	Udfør en afkalkning som angivet i kap. "14. Afkalkning"
Efter afkalkningscyklussens afslutning anmoder maskinen om en yderligere skylning	Under skyllecyclussen er beholderen ikke blevet fyldt til niveauet MAX	Gentag skylningen fra punkt (8) i afsn. "14. Afkalkning"
Maskinen formaler ikke kaffe	Der er et objekt i kaffekværnen det ikke er muligt at male	Udfør rengøring som beskrevet i afsn. "13.8 Rengøring af kaffekværnene", sørg for at have fjernet alle kaffebønner fra beholderen (A2) inden den tages af. Før kværnen genindsættes skal alle rester fjer-nes fra lejet (fig. 44).
...→		

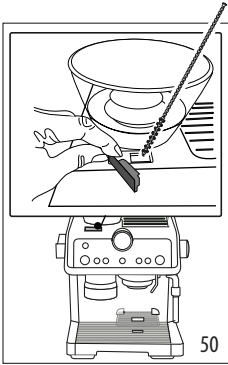
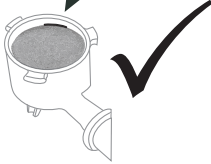
PROBLEM	ÅRSAG	LØSNING
Hvis man ønsker at skifte kvaliteten af kaffen	Er det nødvendigt at fjerne alle eksisterende kaffebønner i maskinen	<ul style="list-style-type: none"> • Tøm kaffebønnebeholderen (ved at udføre nogle formalingen uden kaffebønner eller ved eventuelt at støvsuge resterende bønner op). • Sæt filterholderen på og lav en "tom" formaling for at frigøre kaffekanalene: sæt filterholderen på hanen til formalet kaffe (A22) ved at centrere den med teksten INSERT og dreje holderen mod venstre (fig. 22). Formalingen begynder når filterholderen står på CLOSE og den stopper automatisk. Gentag indtil filteret er tomt. • Fyld den nye kaffe i kaffebønnebeholderen. • Hvis formalingen ikke når den "perfekte mængde", skal man gøre som beskrevet i afsn. "4.5 Regulér mængden af formalet kaffe i filtret".
<p>Efter formalingen er kaffefiltret tomt</p> <p>Efter formalingen er der for meget kaffepulver i filtret</p>	Tragten på kaffekværnen er stoppet	<p>Udfør rengøring som beskrevet i afs. "13.10 Rengøring af "Smart tamping station"". Hvis problemet fortsætter, skaf da adgang til tragten ved at åbne den lille låge og tage den ud ved hjælp af den lille børste (fig. 50).</p> 
<p>Efter formaling når kaffepulveret i filteret i "perfekt mængde kaffe"</p> 	<p>"Smart Tamping Station" skal rengøres</p> <p>Det er nødvendigt at øge mængden af formalet kaffe</p> <p>Kværnene slides med tiden</p>	<p>Udfør rengøring som beskrevet i afs. "13.11 Rengøring af "Tamping station", gentag derefter formalingen.</p> <p>Regulér mængden med den særlige knap (B2) ved at følge anvisninger i afsn. "4.5 Regulér mængden af formalet kaffe i filtret". Hvis knappen allerede er i max-positionen, så gå frem som angivet i afsnit "12.6 Ekstra regulering af formaling".</p> <p>Udfør udskiftning som beskrevet i afsn. "13.9 Udskiftning af kaffekværnene".</p>