

Πριν χρησιμοποιήσετε τη συσκευή, διαβάζετε πάντα το φύλλο των προειδοποιήσεων ασφαλείας.

Αυτή η συσκευή δεν θα πρέπει να χρησιμοποιείται από παιδιά. Φυλάξτε τη συσκευή και το καλώδιό της μακριά από παιδιά.

1. ΠΕΡΙΓΡΑΦΗ

1.1 Περιγραφή της μηχανής

(σελ. 3 - Α)

- A1. Καπάκι δοχείου κόκκων
- A2. Δοχείο για κόκκους
- A3. Δίσκος φλιτζανιών
- A4. Διακόπτης ατμού
- A5. Στόμιο παροχής ζεστού νερού
- A6. Σωλήνας παροχής ατμού
- A7. Δακτύλιος επιλογής εξαρτήματος παρασκευής καπουτσίνο
- A8. Εξάρτημα παρασκευής καπουτσίνο
- A9. Μπλεκ του εξαρτήματος παρασκευής καπουτσίνο
- A10. Σχάρα φλιτζανιών για espresso
- A11. Σχάρα φλιτζανιών για ποτήρια ή κούπες
- A12. Σχάρα δίσκου
- A13. Δίσκος συλλογής σταγόνων
- A14. Δείκτης στάθμης νερού στο δίσκο συλλογής σταγόνων
- A15. Καπάκι δοχείου νερού
- A16. Λαβή αφαίρεσης δοχείου νερού
- A17. Δοχείο νερού
- A18. Θήκη φίλτρου αποσκλήρυνσης νερού
- A19. Σημείο σύνδεσης καλωδίου τροφοδοσίας
- A20. Γενικός διακόπτης (ON/OFF)
- A21. Καταιονιστήρας
- A22. Εξοδος μύλου καφέ (Tamping station)
- A23. Μοχλός πατητηριού

1.2 Περιγραφή του πίνακα ελέγχου

(σελ. 3 - Β)

- B1. Κουμπί ON/Standby
- B2. Κουμπί ρύθμισης ποσότητα αλεσμένου καφέ
- B3. Κουμπί «X2»: για χρήση του φίλτρου Easy Clean 2 καφέδων
- B4. Κουμπί ξεβγάλματος
- B5. Κουμπί «OK»: για την παροχή ροφήματος/για επιβεβαίωση
- B6. Κουμπί παροχής ζεστού νερού
- B7. Κουμπί «My»: για εξατομίκευση της γεύσης των ροφημάτων
- B8. Διακόπτης επιλογής λειτουργίας:
 - Espresso
 - Americano
 - Coffee
 - Αφαλάτωση
- B9. Λυχνία αφαλάτωσης
- B10. Λυχνία έτοιμου ατμού

- B11. Λυχνία υπερθέρμανσης
- B12. Λυχνία εξοικονόμησης ενέργειας
- B13. Λυχνία γενικού συναγερμού
- B14. Λυχνία δοχείου κόκκων άδειου/απουσία δοχείου κόκκων
- B15. Λυχνία απουσίας νερού
- B16. Λυχνία πίεσης
- B17. Μανόμετρο

1.3 Περιγραφή των εξαρτημάτων

(σελ. 2 - C)

- C1. Κύπελλο θήκης φίλτρου
- C2. Easy Clean filter 1 καφέδες
- C3. Easy Clean filter 2 καφέδες
- C4. Ταινία αντίδρασης «Total Hardness Test»
- C5. Αφαλατικό
- C6. Φίλτρο αποσκλήρυνσης νερού (*αν προβλέπεται)
- C7. Καλώδιο τροφοδοσίας
- C8. Βουρτσάκι
- C9. Μπρίκι γάλακτος

2. ΠΡΟΕΤΟΙΜΑΣΙΑ ΤΗΣ ΣΥΣΚΕΥΗΣ



Πλύνετε όλα τα εξαρτήματα με χλιαρό νερό και απορρυπαντικό πιάτων, στη συνέχεια, προχωρήστε με τον ακόλουθο τρόπο:

1. Τοποθετήστε το δοχείο κόκκων (A2) στον μύλο του καφέ (εικ. 1): το δοχείο έχει εισαχθεί σωστά όταν το βέλος ευθυγραμμίζεται με το σύμβολο  και ακούγεται ένα «κλικ».
2. Τοποθετήστε το δίσκο συλλογής σταγόνων (A13) μαζί με τη σχάρα φλιτζανιών (A11) και στη συλλογή σταγόνων (A12) (εικ. 2).
3. Αφαιρέστε το δοχείο νερού (A17) (εικ. 3) και γεμίστε το με φρέσκο και καθαρό νερό με προσοχή ώστε να μην ξεπεράσετε την επιγραφή MAX (εικ. 4).
4. Στη συνέχεια εισάγετε το δοχείο.

Προσοχή: Μην θέτετε ποτέ σε λειτουργία τη συσκευή χωρίς νερό στο δοχείο ή χωρίς δοχείο.

Σημείωση: Συνιστάται να ρυθμίσετε το ταχύτερο δυνατόν τη σκληρότητα του νερού σύμφωνα με τη διαδικασία που περιγράφει το κεφάλαιο «12.2 Water hardness («σκληρότητα νερού»).

3. ΠΡΙΝ ΑΠΟ ΤΗΝ ΠΡΩΤΗ ΛΕΙΤΟΥΡΓΙΑ ΤΗΣ ΣΥΣΚΕΥΗΣ

1. Συνδέστε το καλώδιο τροφοδοσίας (C7) στην αντίστοιχη θέση (A19) στο πίσω μέρος του μηχανήματος (εικ. 5) και στη συνέχεια βάλτε το καλώδιο στην πρίζα. Βεβαιωθείτε ότι ο γενικός διακόπτης (A20), που βρίσκεται στο πίσω μέρος της μηχανής είναι πατημένος στη θέση I (εικ. 6)
2. Η λυχνία  που αντιστοιχεί στο πλήκτρο (B6) ανάβει και η λυχνία  (B15) αναβοσβήνει για να δείξει ότι είναι απαραίτητα η παροχή νερού ώστε να γεμίσει το κύκλωμα (εικ. 7)

3. Τοποθετήστε κάτω από το σύστημα παροχής ζεστού νερού (A5) και το εξάρτημα παρασκευής καπουτσιόνο (A8) ένα δοχείο με ελάχιστη χωρητικότητα 100 ml (εικ. 8)
4. Πατήστε το πλήκτρο (B6) που αντιστοιχεί στη λυχνία  (εικ. 9): η παροχή αρχίζει και διακόπτεται αυτόματα. Αδειάστε το δοχείο.

Πριν ξεκινήσετε τη χρήση της μηχανής πρέπει να ξεπλύνετε τα εσωτερικά κυκλώματά της. Προχωρήστε με τον ακόλουθο τρόπο:

5. Συνδέστε ολόκληρο το κύπελλο θήκης φίλτρου (C1) στη μηχανή: για τη σωστή σύνθεση ευθυγραμμίστε τη λαβή του κυπέλλου θήκης φίλτρου στο σύμβολο «INSERT» (εικ. 10) και στρέψτε τη λαβή προς τα δεξιά μέχρι να την ευθυγραμμίσετε στη θέση «CLOSE».
6. Τοποθετήστε ένα δοχείο κάτω από το κύπελλο της θήκης φίλτρου και κάτω από το εξάρτημα παρασκευής καπουτσιόνο (A8) (εικ. 11)
7. Πατήστε το κουμπί (B4) σε αντιστοιχία με τη λυχνία : ξεκινά η παροχή (εικ. 12)
8. Μόλις ολοκληρωθεί η παροχή, στρέψτε τη λαβή ατμού (A4) (εικ. 13) για την παροχή ατμού για 10 δευτερόλεπτα ώστε να ξεπλυθεί το κύκλωμα ατμού
9. Επαναλάβετε τα σημεία 7 και 8 μέχρι την προετοιμασία τουλάχιστον 1 λίτρου νερού (περίπου μισό δοχείο)
10. Αφαιρέστε το δοχείο νερού (A17) (εικ. 3), ξεπλύνετε και γεμίστε με φρέσκο και καθαρό νερό με προσοχή ώστε να μην ξεπεράσετε την επιγραφή MAX (εικ. 4).

Η μηχανή είναι τώρα έτοιμη για χρήση.

Σημείωση: το ξέβγαλμα των εσωτερικών κυκλωμάτων συνιστάται και σε περίπτωση παρατεταμένης περιόδου αχρησίας της μηχανής.

Την πρώτη φορά που θα το χρησιμοποιήσετε, θα πρέπει να κάνετε 4-5 καφέδες πριν το μηχάνημα αρχίσει να δίνει ένα ικανοποιητικό αποτέλεσμα: Δώστε ιδιαίτερη προσοχή στη δόση του αλεσμένου καφέ στο φίλτρο ((C2) ή (C3)) (δείτε οδηγίες στην παράγραφο «4.5 Ρυθμίστε την ποσότητα του αλεσμένου καφέ στο φίλτρο»).

προχωρήστε όπως υποδεικνύεται στο κεφάλαιο «4. Προετοιμάστε τη σωστή δόση».

4. ΠΡΟΕΤΟΙΜΑΣΤΕ ΤΗ ΣΩΣΤΗ ΔΟΣΗ

4.1 Προετοιμασία του μύλου του καφέ

1. Βεβαιωθείτε ότι το δοχείο κόκκων έχει τοποθετηθεί σωστά και έχει ευθυγραμμιστεί στη θέση «3» (εικ. 14) (εργοστασιακές ρυθμίσεις)
2. Βγάλτε το καπάκι από το δοχείο κόκκων(A1)
3. Ρίξτε την ποσότητα κόκκων καφέ που επιθυμείτε μέσα στο δοχείο (εικ. 15)
4. Κλείστε το καπάκι πατώντας το καλά.
5. Κατά την πρώτη χρήση, βεβαιωθείτε ότι η λαβή (B2) είναι στη θέση  (εργοστασιακές ρυθμίσεις).

4.2 Επιλογή βαθμού άλεσης

Η άλεση επηρεάζει την ταχύτητα της ροής παροχής και επομένως την ποιότητα του ροφήματος.

Κατά την πρώτη χρήση, συνιστάται να διατηρήσετε τη ρύθμιση του εργοστασίου (μέση άλεση) (εικ. 14) και, στη συνέχεια, εάν το αποτέλεσμα δεν είναι ικανοποιητικό, αλλάξτε τη ρύθμιση ανάλογα με το προσωπικό γούστο και τον τύπο του καφέ, προχωρώντας σε άλεση πιο λεπτή ή πιο χονδρή ανατρέχοντας στις συμβουλές του κεφαλαίου «4.5 Ρυθμίστε την ποσότητα του αλεσμένου καφέ στο φίλτρο».

Προσοχή:

- Η ρύθμιση του μύλου πρέπει να γίνεται πάντα όταν ο μύλος είναι σε λειτουργία.
- Ρυθμίστε το βαθμό άλεσης κατά ένα βήμα τη φορά για να ετοιμάσετε μέχρι και 5 καφέδες πριν προχωρήσετε στην επόμενη ρύθμιση.
- Μην αφαιρείτε το δοχείο κόκκων αν υπάρχουν κόκκοι στο εσωτερικό.

4.3 Τα φίλτρα καφέ

Η μηχανή διαθέτει δύο φίλτρα καφέ.

Το φίλτρο (C2), έχει χαραγμένο στον πάτο το σύμβολο  που υποδεικνύει ότι είναι κατάλληλο για την προετοιμασία της 1 δόσης.

Το φίλτρο (C3), έχει χαραγμένο στον πάτο το σύμβολο  που υποδεικνύει ότι είναι κατάλληλο για την προετοιμασία της 2 δόσεων.



Και τα δύο φίλτρα έχουν το ιδανικό επίπεδο πεπιεσμένου καφέ (εικ. 16) για τη σωστή δοσολογία του καφέ. Αν η ποσότητα είναι μικρότερη ή μεγαλύτερη από εκείνη που υποδεικνύεται, το αποτέλεσμα μπορεί να μην είναι ικανοποιητικό. Για την επόμενη άλεση, επομένως, προχωρήστε και ρυθμίστε το κουμπί (B2) (δείτε παρ. «4.5 Ρυθμίστε την ποσότητα του αλεσμένου καφέ στο φίλτρο»).

4.4 Αλέστε τον καφέ απευθείας στο φίλτρο

1. Τοποθετήστε το φίλτρο για αλεσμένο καφέ (C2) ή (C3) στη θήκη του φίλτρου (C1) (εικ. 17).
2. Πατήστε το κουμπί «X2» εάν χρησιμοποιείτε το φίλτρο καφέ 2
3. Συνδέστε το φίλτρο στην έξοδο του μύλου του καφέ (A22) ευθυγραμμίζοντας με την επιγραφή INSERT: στη συνέχεια στρέψτε προς τα δεξιά το κύπελλο (εικ. 18). Η άλεση ξεκινά όταν το κύπελλο φτάσει στη θέση CLOSE και διακόπτεται αυτόματα



Προσοχή: όταν η συσκευή αλέθει καφέ μπορείτε ταυτόχρονα να προχωρήσετε σε ξέβγαλμα ή στην παροχή ζεστού νερού ή ατμού.

4. Μόλις ολοκληρωθεί η άλεση, η λυχνία αναβοσβήνει  (B16): τραβήξτε το μοχλό πίεσης (A23) μέχρι το τέλος:

η σήμανση στο μοχλό δείχνει τη δύναμη επάνω στη δόση () (εικ. 19). Η λυχνία  παραμένει αναμμένη σταθερά.

5. Αφαιρέστε το κύπελλο θήκης φίλτρου στρέφοντάς το προς τα αριστερά.

Προσοχή: για να ρυθμίσετε τη σωστή δόση αυτόματα στο κύπελλο, δείτε παρ. «4.5 Ρυθμίστε την ποσότητα του αλεσμένου καφέ στο φίλτρο».

Αν αφαιρέσετε το κύπελλο θήκης φίλτρου από την έξοδο του μύλου του καφέ χωρίς να ασκήσετε πίεση, η λυχνία  (B16) αναβοσβήνει. Για να πατήσετε, στρέψτε το κουμπί (B2) στη θέση ώστε να απενεργοποιησετε το μύλο προσαρμόστε ξανά τη θήκη φίλτρου και τραβήξτε το μοχλό  (A23).

4.5 Ρυθμίστε την ποσότητα του αλεσμένου καφέ στο φίλτρο

Προσοχή: Κατά την πρώτη χρήση του μύλου, αφήστε το κουμπί στη θέση  (min). Είναι σύνηθες να πρέπει να γίνουν μερικές αλέσεις για να βρείτε τη σωστή ρύθμιση για τη σωστή δόση καφέ.



Μετά την πρώτη αλέση, στρέψτε σταδιακά το κουμπί (B2) ξεκινώντας από τη θέση  "min" (δείτε ακόλουθη εικόνα), μέχρι την επίτευξη της σωστής δόσης, βάσει του τύπου του καφέ: η ιδανική θέση θα προσδιοριστεί εντός του τμήματος με γκρι σήμανση στην παρακάτω εικόνα.

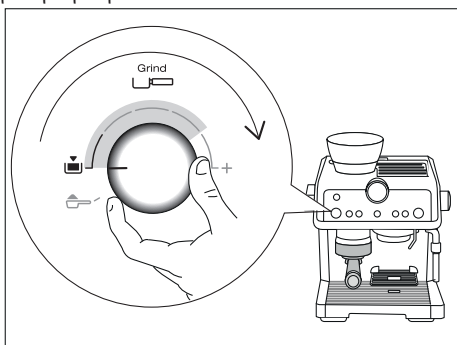

Ρυθμίζοντας αυτό το κουμπί, μπορείτε να προσαρμόσετε την αλέση σε κάθε τύπο καφέ και μέσα στο χρόνο τη σταδιακή φθορά των μύλων.

5. ΠΑΡΟΧΗ ΚΑΦΕ

5.1 Επιλογή του ροφήματος

1. Στρέψτε το κουμπί επιλογής λειτουργιών (B8) μέχρι την επιλογή του επιθυμητού καφέ (δείτε παράγραφο «5.4 Τα ροφήματα καφέ»).
2. Αν χρησιμοποιείτε το φίλτρο 2 φλιτζανιών (C3), πατήστε το πλήκτρο «2X» (B3).

5.2 Παροχή καφέ

1. Συνδέστε το κύπελλο θήκης φίλτρου (C1) στη μηχανή: για τη σωστή σύνθεση ευθυγραμμίστε τη λαβή του κυπέλλου θήκης φίλτρου στο σύμβολο «INSERT» (εικ. 10) και στρέψτε τη λαβή προς τα δεξιά μέχρι να την ευθυγραμμίσετε στη θέση «CLOSE».
2. Τοποθετήστε το φλιτζάνι ή τα φλιτζάνια κάτω από τα στόμια της θήκης φίλτρου
3. Αν χρησιμοποιούνται μικρά φλιτζάνια, χαμηλώστε τη σχάρα των φλιτζανιών (A10) για να φέρετε πιο κοντά το φλιτζάνι στα στόμια της θήκη φίλτρου και να επιτύχετε καλύτερη κρέμα στον καφέ (εικ. 20)
4. Επιλέξτε το ρόφημα που επιθυμείτε από το αντίστοιχο κουμπί (B8).
5. Πατήστε το κουμπί «OK»: η συσκευή συνεχίζει με την παροχή και διακόπτει αυτόματα.

Σημείωση: Ενώ η συσκευή προετοιμάζει τον καφέ, η παροχή μπορεί να σταματήσει ανά πάσα στιγμή πατώντας οποιοδήποτε πλήκτρο «OK». Για να αφαιρέσετε τη θήκη φίλτρου, στρέψτε τη λαβή από τα δεξιά προς τα αριστερά.

Κίνδυνος εγκαυμάτων

- Για την αποφυγή πιτσιλισματος, μην απαγκιστρώνετε ποτέ τη θήκη φίλτρου ενώ η μηχανή βρίσκεται σε λειτουργία παροχής και περιμένετε λίγο μετά την παροχή.
- Σε περίπτωση απουσίας παροχής, περιμένετε περίπου 1 λεπτό πριν αφαιρέσετε τη θήκη φίλτρου: μπορεί να απελευθερωθεί ατμός από την υπολειπόμενη πίεση μέσα στη μηχανή.

5.3 Μανόμετρο

Το μανόμετρο ελέγχει αν η πίεση είναι σωστή κατά τη διάρκεια της παροχής του καφέ (εικ. 21).

Κατά τη διάρκεια της παροχής του καφέ ESPRESSO, ο δείκτης θα είναι αρχικά στο σημείο «προ-έγχυση» (φάση προ-έγχυσης) και στη συνέχεια θα στραφεί στη θέση «βέλτιστη περιοχή» κατά τη διάρκεια της παροχής.



Για περισσότερες πληροφορίες, δείτε το κεφάλαιο «16. Πως να ετοιμάσετε τον τέλειο καφέ».

Προσοχή: το μανόμετρο λειτουργεί μόνο κατά τη διάρκεια της προετοιμασίας ροφημάτων καφέ: κατά την προετοιμασία ζεστού νερού «  » ή κατά τη χρήση της λειτουργίας ατμού, ο δείκτης του μανόμετρου δεν κινείται.

5.4 Τα ροφήματα καφέ

• ESPRESSO



Ρόφημα ιταλικής προέλευσης, μικρή ποσότητα καφέ με έντονο άρωμα.

Καφές	Προ-έγκυση	Ποσό-τητα	Φίλτρο	x2
Espresso 	✓	1 φλιτζάνι 35 ml	C2 	✗
		2 φλιτζάνια 70 ml	C3 	✓

Να βεβαιώνετε πάντα ότι η ποσότητα του καφέ στο φίλτρο είναι σωστή (δείτε παράγραφο «4.5 Ρυθμίστε την ποσότητα του αλεσμένου καφέ στο φίλτρο»).

• COFFEE



Ρόφημα ευρωπαϊκής προέλευσης, μεγάλη ποσότητα καφέ με ήπιο άρωμα.

Καφές	Προ-έγκυση	Ποσό-τητα	Φίλτρο	x2
Coffee 	✗	1 φλιτζάνι 70 ml	C2 	✗
		2 φλιτζάνια 140 ml	C3 	✓

Να βεβαιώνετε πάντα ότι η ποσότητα του καφέ στο φίλτρο είναι σωστή (δείτε παράγραφο «4.5 Ρυθμίστε την ποσότητα του αλεσμένου καφέ στο φίλτρο»).





• ΑΜΕΡΙΚΑΝΙΚΟ

Ρόφημα αμερικάνικης προέλευσης, μεγάλη ποσότητα καφέ. Παροχή espresso και στη συνέχεια ζεστού νερού απευθείας στο φλιτζάνι. Μπορείτε να προετοιμάσετε 1 φλιτζάνι τη φορά.

Καφές	Προ-έγκυση	Ποσό-τητα	Φίλτρο	x2	
Americano 	✓	1 φλιτζάνι 120 ml	C2 	✗	
		ΣΥΝΙΣΤΟΜΕΝΟ:			
		1 φλιτζάνι 240 ml	C3 	✓	

Να βεβαιώνετε πάντα ότι η ποσότητα του καφέ στο φίλτρο είναι σωστή (δείτε παράγραφο «4.5 Ρυθμίστε την ποσότητα του αλεσμένου καφέ στο φίλτρο»).

6. ΕΞΑΤΟΜΙΚΕΥΣΤΕ ΤΗΝ ΠΟΣΟΤΗΤΑ ΤΩΝ ΡΟΦΗΜΑΤΩΝ ΤΟΥ ΚΑΦΕ ΜΕ ΤΟ ΚΟΥΜΠΙ (B7)

- Ετοιμάστε τη μηχανή για την παροχή 1 ή 2 φλιτζανιών του ροφήματος καφέ που επιθυμείτε, μέχρι να συνδεθεί η θήκη του φίλτρου (C1) μαζί με το φίλτρο (C2) ή (C3) τον αλεσμένο καφέ.
- Επιλέξτε τον καφέ προγραμματισμού στρέφοντας το κουμπί (B8).
- Πατήστε το πλήκτρο : ο φωτεινός δείκτης του πλήκτρου «OK» (B5) ανάβει σταθερά και ο φωτεινός δείκτης που αφορά το πλήκτρο  αναβοσβήνει.
- Πατήστε το πλήκτρο «OK» για να ξεκινήσει η παροχή: οι φωτεινοί δείκτες των κουμπιών «OK» και  αναβοσβήνουν.
- Μόλις επιτευχθεί η ποσότητα του ροφήματος που επιθυμείτε, πατήστε ξανά το κουμπί «OK».
- Πατήστε το κουμπί  για να αποθηκεύσετε τη νέα ρύθμιση: η μηχανή επιστρέφει στην κατάσταση ετοιμότητας για χρήση και το κουμπί  παραμένει αναμμένο.

Αν δεν θέλετε να αποθηκεύσετε τη νέα ρύθμιση, πατήστε οποιοδήποτε κουμπί.

Προγραμματίστε τον καφέ Americano: ακολουθήστε τη διαδικασία που περιγράφεται παραπάνω τόσο για την ποσότητα του καφέ όσο και για την ποσότητα του ζεστού νερού.

Σημείωση:

- Μπορείτε να προγραμματίσετε τα ροφήματα καφέ: δεν μπορούν να προγραμματιστούν ο ατμός και το ζεστό νερό.
- Ο προγραμματισμός είναι αντίστοιχος της ποσότητας των ροφημάτων και όχι της ποσότητας του αλεσμένου καφέ.
- Μπορείτε να προγραμματίσετε ξεχωριστά τα ροφήματα «X2».

6.1 Επαναφορά ροφημάτων



Για την επαναφορά της εργοστασιακής ποσότητας των ροφημάτων κρατήστε πατημένο μέχρι να σβήσει το κουμπί  (B7). Η επιλεγμένη ποσότητα επιστρέφει στην ποσότητα που έχει οριστεί από το εργοστάσιο.

7. ΧΡΗΣΗ ΤΟΥ ΑΛΕΣΜΕΝΟΥ ΚΑΦΕ

- Τοποθετήστε το φίλτρο για αλεσμένο καφέ (C2) ή (C3) στη θήκη του φίλτρου (C1) (εικ. 17).
- Ρίξτε την ποσότητα του αλεσμένου καφέ στο φίλτρο
- Στρέψτε τη λαβή (B2) στη θέση  για να απενεργοποιήσετε τον μύλο
- Συνδέστε το φίλτρο στην έξοδο του μύλου του καφέ (A22) ευθυγραμμίζοντας με την επιγραφή INSERT: στη συνέχεια στρέψτε προς τα δεξιά το κύπελλο (εικ. 10).

5. Τραβήξτε το μοχλό πίεσης (A23) μέχρι το τέλος: η σήμανση στο μοχλό δείχνει τη δύναμη επάνω στη δόση () (εικ. 19).
6. Αφαιρέστε το κύπελλο θήκης φίλτρου στρέφοντάς το προς τα αριστερά.



8. ΠΑΡΟΧΗ ΖΕΣΤΟΥ ΝΕΡΟΥ

1. Επιλέξτε το φλιτζάνι και τοποθετήστε το στην κατάλληλη σχάρα φλιτζανιών ((A10) ή (A11)).
2. Πατήστε το κουμπί  (B6): η μηχανή παρέχει ζεστό νερό από το αντίστοιχο στόμιο (A5) και διακόπεται αυτόματα.
3. Για να διακόψετε την παροχή πατήστε το πλήκτρο .

9. ΠΩΣ ΝΑ ΚΑΝΕΤΕ ΡΟΦΗΜΑΤΑ ΓΑΛΑΚΤΟΣ

1. Γεμίστε το μπρίκι γάλακτος (C9) με την ποσότητα του γάλακτος που θέλετε να θερμάνετε ή να κάνετε αφρόγαλο λαμβάνοντας υπόψη ότι ο όγκος του γάλακτος θα αυξηθεί 2 ή 3 φορές. Για να επιτύχετε πιο πυκνό και ομοιογενή αφρό, συνιστάται να χρησιμοποιήσετε αγελαδινό αποβουτυρωμένο ή ημι-αποβουτυρωμένο γάλα και σε θερμοκρασία ψυγείου (περίπου 5°).
2. Επιλέξτε τη θέση του δακτύλιου (A7) (εικ. 22) σύμφωνα με το ρόφημα που θα προετοιμασεί (δείτε παρακάτω πίνακα):

Συνιστώμενη θέση	Ρόφημα γάλακτος προς προετοιμασία
FLAT 	Ζεστό γάλα (χωρίς αφρόγαλα)/ Caffe latte/ Latte/Flat White
FOAM 	Cappuccino, Espresso macchiato, Ζεστό γάλα (με αφρόγαλο)

3. Τοποθετήστε το μπρίκι (C9) με το γάλα κάτω από το εξάρτημα παρασκευής καπουτσίνο (A8) (εικ. 23).
4. Βυθίστε το εξάρτημα παρασκευής καπουτσίνο στο μπρίκι του γάλακτος με προσοχή ώστε να μη βυθίσετε το δακτύλιο μαύρου χρώματος (εικ. 24).
5. Στρέψτε το κουμπί του ατμού στη θέση  (εικ. 25). Από το εξάρτημα παρασκευής καπουτσίνο βγαίνει ατμός που θερμαίνει το γάλα: αν ο δακτύλιος είναι στη θέση FOAM, ο ατμός δίνει στο γάλα μια κρεμώδη όψη και αυξάνει τον όγκο του (εικ. 26). Για να επιτύχετε καλύτερο αφρό, βυθίστε το εξάρτημα παρασκευής καπουτσίνο στο γάλα και κινήστε το δοχείο αργά πάνω-κάτω.
6. Όταν επιτευχθεί η θερμοκρασία (ιδανική τιμή στους 60°C) και η επιθυμητή πυκνότητα κρέμας, διακόψτε την παροχή ατμού στρέφοντας το διακόπτη στη θέση .
7. Για τα ροφήματα για τα οποία προβλέπεται, ετοιμάστε τον καφέ (δείτε κεφ. «4. Προετοιμάστε τη σωστή δόση»):

επιλέξτε αρκετά μεγάλα φλιτζάνια και τοποθετήστε τα στη σχάρα φλιτζανιών για espresso (A10). Για να χρησιμοποιήσετε ψηλά ποτήρια, κλείστε τη σχάρα φλιτζανιών για espresso (A10) και ακουμπήστε το ποτήρι στη σχάρα φλιτζανιών για ποτήρια ή κούπες (A11).

8. Ρίξτε το γάλα που έχετε χτυπήσει στα φλιτζάνια: προσθέστε ζάχαρη κατά βούληση και, αν θέλετε, πασπαλίστε τον αφρό με λίγο κακάο σε σκόνη.

Σημείωση: Προετοιμασία καπουτσίνο: υπολογίστε περίπου 100 γραμμάρια γάλακτος ανά φλιτζάνι.

10. ΚΑΘΑΡΙΣΜΟΣ ΤΟΥ ΕΞΑΡΤΗΜΑΤΟΣ ΠΑΡΑΣΚΕΥΗΣ ΚΑΠΟΥΤΣΙΝΟ ΜΕΤΑ ΑΠΟ ΚΑΘΕ ΧΡΗΣΗ

για λόγους υγιεινής συνιστάται ο καθαρισμός της διάταξης παραγωγής καπουτσίνο κάθε φορά μετά τη χρήση.

Ενεργήστε ως εξής:

1. Αφήστε να βγει λίγος ατμός για μερικά δευτερόλεπτα (σημεία 2, 5 και 6 της προηγούμενης παραγράφου) στρέφοντας το διακόπτη ατμού στη θέση . Με αυτήν την εργασία, το εξάρτημα παρασκευής καπουτσίνο αδειάζει τυχόν γάλα που μπορεί να έχει μείνει στο εσωτερικό του.
2. Σβήστε τη συσκευή πατώντας το πλήκτρο ON/Standby (B1).
3. Περιμένετε μερικά λεπτά μέχρις ότου το εξάρτημα παρασκευής καπουτσίνο να κρυώσει: με το ένα χέρι κρατήστε ακίνητο το σωλήνα παραγωγής αφρού και με το άλλο, ξεμπλοκάρτε το εξάρτημα στρέφοντάς το αριστερόστροφα και στη συνέχεια αφαιρέστε το προς τα κάτω (εικ. 27).
4. Αφαιρέστε το ακροφύσιο ατμού από τον ελαστικό σωλήνα παροχής τραβώντας το προς τα κάτω (εικ. 28).
5. Σπρώξτε προς τα πάνω το δακτύλιο και βεβαιωθείτε ότι οι οπές που δείχνει το βέλος στην εικ. 29 δεν έχουν βουλώσει. Αν χρειάζεται καθαρίστε με μια καρφίτσα.
6. Τοποθετήστε ξανά το ακροφύσιο, μετακινήστε το δακτύλιο προς τα κάτω και εισάγετε το εξάρτημα παρασκευής καπουτσίνο στο ακροφύσιο στρέφοντάς το και πιέζοντας προς τα πάνω μέχρι να ασφαλίσει.

Για πιο προσεκτικό καθαρισμό, χρησιμοποιήστε το απορρυπαντικό De'Longhi.

11. ΕΝΕΡΓΟΠΟΙΗΣΗ ΤΟΥ ΦΙΛΤΡΟΥ ΑΠΟΣΚΛΗΡΥΝΣΗΣ

Ορισμένα μοντέλα διαθέτουν το φίλτρο αποσκλήρυνσης (C6): αν το δικό σας μοντέλο δεν διαθέτει, σας συνιστούμε να το αγοράσετε από ένα εξουσιοδοτημένο κέντρο τεχνικής υποστήριξης De'Longhi.

Για τη σωστή χρήση του φίλτρου, ακολουθήστε τις οδηγίες που αναφέρονται παρακάτω.

1. Αφαιρέστε το φίλτρο από τη συσκευασία
2. Περιστρέψτε το δίσκο ημερομηνίας (εικ. 30) μέχρι να εμφανιστούν οι 2 επόμενοι μήνες χρήσης.

Σημείωση: Η διάρκεια του φίλτρου ανέρχεται σε δύο μήνες αν η συσκευή χρησιμοποιείται κανονικά, ενώ αν η συσκευή παραμένει αχρησιμοποίητη με το φίλτρο τοποθετημένο, η διάρκεια ανέρχεται το πολύ σε 3 εβδομάδες.

3. Για να ενεργοποιήσετε το φίλτρο, αφήστε το νερό να τρέξει από τη βρύση στην οπή του φίλτρου (εικ. 31) μέχρις ότου αρχίσει να βγαίνει από τα πλάινά για πάνω από ένα λεπτό.
4. Αφαιρέστε το δοχείο (A17) (αν χρειάζεται, γεμίστε το με νερό).
5. Εισάγετε το φίλτρο στο δοχείο νερού και βυθίστε το εντελώς για δέκα δευτερόλεπτα, με κλίση και ελαφριά πίεση ώστε να φύγουν οι φυσαλίδες αέρα (εικ. 32).
6. Τοποθετήστε το φίλτρο στην ειδική θέση (A18) και πατήστε το μέχρι το τέλος, στη συνέχεια κλείστε ξανά το δοχείο με το καπάκι και τοποθετήστε ξανά το δοχείο στη μηχανή

Τώρα το φίλτρο έχει ενεργοποιηθεί και μπορείτε να προχωρήσετε στη χρήση της μηχανής.

12. ΡΥΘΜΙΣΕΙΣ ΜΕΝΟΥ

Σημείωση: Μόλις μπειτε στο μενού, μπορείτε να προσαρμόσετε όλες τις λειτουργίες του μενού, όπως περιγράφεται στις ακόλουθες παραγράφους.

12.1 Θερμοκρασία καφέ

Αν επιθυμείτε να αλλάξετε τη θερμοκρασία του νερού με την οποία βγαίνει ο καφές, προχωρήστε με τον ακόλουθο τρόπο:

1. Κρατήστε πατημένα ταυτόχρονα τα πλήκτρα $\times 2$ (B3) και my (B7) για τουλάχιστον 3 δευτερόλεπτα: πρόσβαση στο μενού: εναλλάσσονται οι λυχνίες (B15) και (B16)
2. Στρέψτε το κουμπί λειτουργίας (B8) στη θέση ESPRESSO: η λυχνία (B11) παραμένει σταθερά αναμμένη
3. Πατήστε το κουμπί που αντιστοιχεί στην επιθυμητή επιλογή όπως εμφανίζεται στον παρακάτω πίνακα:

Κουμπί	Θερμοκρασία
$\times 2$	Κανονικός
	Υψηλή

4. Για έξοδο από το μενού, πατήστε το κουμπί (B1). (Μετά από 1 λεπτό περίπου μη χρήσης, η συσκευή βγαίνει αυτόματα από το μενού ρυθμίσεων και επιστρέφει στην κατάσταση έτοιμη για χρήση).

12.2 Water hardness («σκληρότητα νερού»)

Η λυχνία (B9) αφαλάτωσης ανάβει μετά από ένα προκαθορισμένο διάστημα λειτουργίας που εξαρτάται από τη σκληρότητα του νερού. Μπορείτε να προγραμματίσετε τη μηχανή βάσει της πραγματικής σκληρότητας του νερού στις αντίστοιχες περιοχές, κάνοντας λιγότερο τακτική, με τον τρόπο αυτό, τη διαδικασία αφαλάτωσης.

Προχωρήστε με τον ακόλουθο τρόπο:

1. Βγάλτε από τη συσκευασία της την ταινία αντίδρασης «TOTAL HARDNESS TEST» (C4).
2. Βυθίστε την εντελώς σε ένα πατήρι νερό για ένα δευτερόλεπτο περίπου.

3. Αφαιρέστε την ταινία από το νερό και τινάζτε την ελαφρά. Μετά από περίπου ένα λεπτό θα δημιουργηθούν 1, 2, 3 ή 4 τετραγωνάκια κόκκινου χρώματος, αναλόγως της σκληρότητας του νερού, κάθε τετραγωνάκι αντιστοιχεί σε 1 επίπεδο.
4. Κρατήστε πατημένα τα πλήκτρα $\times 2$ (B3) και my (B7) για τουλάχιστον 3 δευτερόλεπτα: πρόσβαση στο μενού: εναλλάσσονται οι λυχνίες (B15) και (B16)
5. Στρέψτε το κουμπί επιλογής λειτουργίας (B8) στη θέση AMERICANO: η λυχνία (B9) παραμένει σταθερά αναμμένη
6. Πατήστε το κουμπί που αντιστοιχεί στην επιθυμητή επιλογή όπως εμφανίζεται στον παρακάτω πίνακα:

Αποτέλεσμα Total Hardness test	Κουμπί	Στάθμη
	$\times 2$	1 γλυκό νερό
		2 νερό μέτριο
		3 σκληρό ή πολύ σκληρό νερό

7. Για έξοδο από το μενού, πατήστε το κουμπί (B1). (Μετά από 1 λεπτό περίπου μη χρήσης, η συσκευή βγαίνει αυτόματα από το μενού ρυθμίσεων και επιστρέφει στην κατάσταση έτοιμη για χρήση).

12.3 Αυτόματο σβήσιμο

Μπορείτε να ρυθμίσετε το αυτόματο σβήσιμο έτσι ώστε η συσκευή να σβήσει μετά από 9 λεπτά ή μετά από 1 και μισή ή 3 ώρες μη χρήσης. Προχωρήστε με τον ακόλουθο τρόπο:

1. Κρατήστε πατημένα τα πλήκτρα $\times 2$ (B3) και my (B7) για τουλάχιστον 3 δευτερόλεπτα: πρόσβαση στο μενού: εναλλάσσονται οι λυχνίες (B15) και (B16)
2. Στρέψτε το κουμπί λειτουργίας (B8) στη θέση COFFEE: η λυχνία (B13) παραμένει αναμμένη σταθερά
3. Πατήστε το κουμπί που αντιστοιχεί στην επιθυμητή επιλογή όπως εμφανίζεται στον παρακάτω πίνακα:

Κουμπί	Χρόνος
$\times 2$	9 λεπτά
	1,5 ώρες
	3 ώρες

4. Για έξοδο από το μενού, πατήστε το κουμπί (B1). (Μετά από 1 λεπτό περίπου μη χρήσης, η συσκευή βγαίνει αυτόματα

τα από το μενού ρυθμίσεων και επιστρέφει στην κατάσταση έτοιμη για χρήση).

12.4 Εργοστασιακές ρυθμίσεις

Μπορείτε να επαναφέρετε τη μηχανή στις εργοστασιακές τιμές.

Προχωρήστε με τον ακόλουθο τρόπο:

1. Κρατήστε πατημένα τα πλήκτρα $\times 2$ (B3) και \odot (B7) για τουλάχιστον 3 δευτερόλεπτα: πρόσβαση στο μενού
2. Κρατήστε πατημένο στο κουμπί \odot για μερικά δευτερόλεπτα μέχρι να αρχίσει να αναβοσβήνει
3. Για έξοδο από το μενού, πατήστε το κουμπί \downarrow (B1). (Μετά από 1 λεπτό περίπου μη χρήσης, η συσκευή βγαίνει αυτόματα από το μενού ρυθμίσεων και επιστρέφει στην κατάσταση έτοιμη για χρήση).

12.5 Εξοικονόμηση ενέργειας

Με αυτή τη λειτουργία μπορεί κανείς να ενεργοποιήσει ή να απενεργοποιήσει τον τρόπο εξοικονόμησης ενέργειας. Όταν η λειτουργία είναι ενεργή, εξασφαλίζει μικρότερη κατανάλωση ενέργειας σύμφωνα με τους εν ισχύ ευρωπαϊκούς κανονισμούς.

Προχωρήστε με τον ακόλουθο τρόπο:

1. Κρατήστε πατημένα τα πλήκτρα $\times 2$ (B3) και \odot (B7) για τουλάχιστον 3 δευτερόλεπτα: πρόσβαση στο μενού
2. Πατήστε το κουμπί \odot (B6): η λυχνία (B12) ανάβει
3. Για έξοδο από το μενού, πατήστε το κουμπί \downarrow (B1). (Μετά από 1 λεπτό περίπου μη χρήσης, η συσκευή βγαίνει αυτόματα από το μενού ρυθμίσεων και επιστρέφει στην κατάσταση έτοιμη για χρήση).

Σημείωση:

- Όταν η εξοικονόμηση ενέργειας είναι ενεργή, η παροχή μπορεί να διαρκέσει μερικά δευτερόλεπτα.
- Όταν η εξοικονόμηση ενέργειας είναι απενεργοποιημένη, η παροχή του ατμού είναι άμεση.

12.6 Ρυθμίστε περισσότερη την άλεση

Με το χρόνο οι κόφτες φθείρονται και η ποσότητα του αλεσμένου καφέ μειώνεται. Όταν η ρύθμιση των κοφτών που εμφανίζονται στην παράγραφο «4.5 Ρυθμίστε την ποσότητα του αλεσμένου καφέ στο φίλτρο» δεν είναι πλέον κατάλληλη, μπορείτε να επιλέξετε νέο εύρος άλεσης. Προχωρήστε με τον ακόλουθο τρόπο:

1. Κρατήστε πατημένα τα πλήκτρα $\times 2$ (B3) και \odot (B7) για τουλάχιστον 3 δευτερόλεπτα: πρόσβαση στο μενού: εναλλάσσονται οι λυχνίες \odot (B15) και \downarrow (B16)
2. Στρέψτε το κουμπί λειτουργίας (B8) στη θέση ||| : η λυχνία \odot (B14) παραμένει σταθερά αναμμένη
3. Επιλέξτε το νέο εύρος άλεσης πατώντας το πλήκτρο ⊗ (B4)
4. Για έξοδο από το μενού, πατήστε το κουμπί \downarrow (B1). (Μετά από 1 λεπτό περίπου μη χρήσης, η συσκευή βγαίνει αυτόματα από το μενού ρυθμίσεων και επιστρέφει στην κατάσταση έτοιμη για χρήση)

5. Στρέψτε τη λαβή ρύθμισης ποσότητας αλεσμένου καφέ (B2) στη θέση ||| «min» στη συνέχεια ρυθμίστε όπως και στην πρώτη χρήση («4.5 Ρυθμίστε την ποσότητα του αλεσμένου καφέ στο φίλτρο»).

13. ΚΑΘΑΡΙΣΜΟΣ

13.1 Καθαρισμός της μηχανής

Τα παρακάτω μέρη της μηχανής θα πρέπει να καθαρίζονται τακτικά:

- το δοχείο συλλογής σταγόνων (A13) μαζί με τη σχάρα (A11) και το δοχείο της σχάρας (A12)
- η σχάρα των φλιτζανιών για φλιτζάνια espresso (A10)
- τα φίλτρα καφέ (C2) και (C3).
- το δοχείο κόκκων (A2)
- οι κόφτες του μύλου του καφέ
- η έξοδος του μύλου (A22) (smart tamping station)
- ο καταιονιστήρας (A21)
- το δοχείο νερού (A17)
- το εξάρτημα παρασκευής καπουτσίνο (A8) όπως υποδεικνύεται στην παράγραφο «10. Καθαρισμός του εξαρτήματος παρασκευής καπουτσίνο μετά από κάθε χρήση».

Προσοχή!

- Για τον καθαρισμό της μηχανής, μη χρησιμοποιείτε διαλύτες ή διαβρωτικά απορρυπαντικά ή αλκοόλ.
- Μη χρησιμοποιείτε αιχμηρά αντικείμενα για να αφαιρέσετε τα υπολείμματα του καφέ γιατί μπορεί να γρατζουνίσουν τις μεταλλικές και πλαστικές επιφάνειες.
- Κανένα από τα εξαρτήματα της μηχανής δεν πρέπει να πλυθεί σε πλυντήριο πιάτων εκτός από το δοχείο συλλογής σταγόνων (A13) και τις σχάρες φλιτζανιών (A10) και (A11).
- Κατά τις περιόδους αχρησίας μεγαλύτερες από μία εβδομάδα, συνιστάται, πριν χρησιμοποιήσετε τη μηχανή να την ξεπλύνετε όπως δείχνει η παράγραφος «3. Πριν από την πρώτη λειτουργία της συσκευής».

Κίνδυνος!

- Κατά τον καθαρισμό, μη βυθίζετε ποτέ τη συσκευή σε νερό: είναι ηλεκτρική συσκευή.
- Πριν από οποιαδήποτε εργασία καθαρισμού των εξωτερικών μερών της συσκευής,

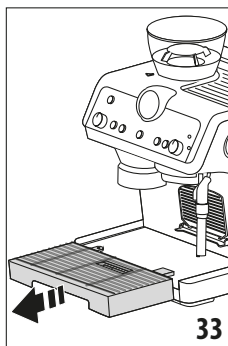

13.2 Καθαρισμός δίσκου συλλογής σταγονιδίων

Ο δίσκος συλλογής σταγόνων διαθέτει έναν πλωτό δείκτη (A14) που δείχνει τη στάθμη του νερού. Πριν ο δείκτης αρχίσει να προεξέχει από το δίσκο των φλι-

τζανιών θα πρέπει να τον αδειάσετε και να τον καθαρίσετε, διαφορετικά το νερό μπορεί να ξεχειλίσει από το χείλος και να προκαλέσει βλάβη στη μηχανή, την επιφάνεια ή τη γύρω περιοχή.

1. Αφαιρέστε το δοχείο (εικ. 33).
2. Αφαιρέστε τη σάρα των φλιτζανιών (A11), τη σάρα του δίσκου (A12) και τον δείκτη στάθμης (A14), επομένως απαλείψτε το νερό και καθαρίστε με ένα πανί όλα τα εξαρτήματα: στη συνέχεια συναρμολογήστε το δίσκο συλλογής σταγόνων.
3. Τοποθετήστε ξανά το δίσκο συλλογής σταγόνων.

13.3 Καθαρισμός της μικρής σάρας φλιτζανιών

1. Αφαιρέστε σάρα (A10) τραβώντας την από αριστερά και στη συνέχεια αφαιρώντας την από το στήριγμα (εικ. 34).
2. Καθαρίστε με ένα πανί το στήριγμα και πλύνετε τη σάρα (πλένεται σε πλυντήριο πιάτων).
3. Τοποθετήστε ξανά τη σάρα στο στήριγμα από τη δεξιά πλευρά και στη συνέχεια σπρώξτε μέχρι να τη συνδέσετε εντελώς (εικ. 35).

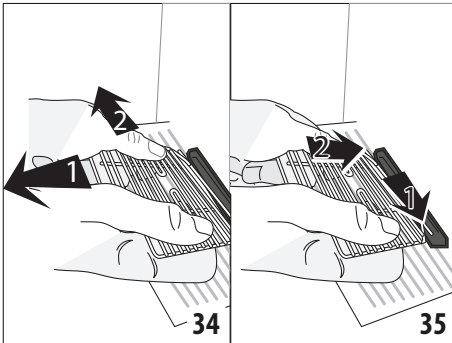

13.4 Καθαρισμός και συντήρηση των φίλτρων καφέ

Τα φίλτρα καφέ έχουν σχεδιαστεί για να επιτύχουν την καλύτερη δυνατή κρέμα. Για να έχετε τα καλύτερα αποτελέσματα θα πρέπει τα φίλτρα να είναι πάντα καθαρά και χωρίς υπολείμματα καφέ. Στη συνέχεια, μετά από κάθε χρήση, ξεπλύνετε καλά με τρεχούμενο νερό τα φίλτρα (εικ. 36), σπρώξτε το διάτρητο φίλτρο έτσι ώστε να είναι πάντα καλά στη θέση του (εικ. 37) και βεβαιωθείτε ότι η οπή από κάτω (απεικονίζεται στην εικ. 40) δεν έχει υπολείμματα.

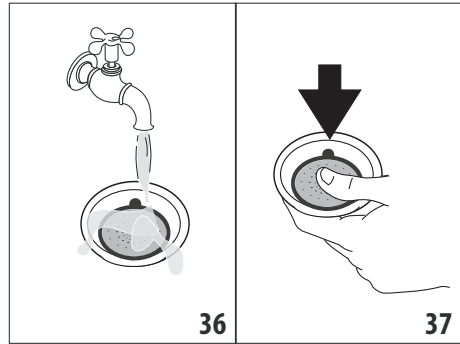

Εάν παρατηρήσετε ακαθαρσίες που παραμένουν, σε κάθε περίπτωση θα πρέπει να προχωρήσετε με προσεκτικό καθαρισμό των φίλτρων του καφέ:

1. Αφαιρέστε το φίλτρο με τις οπές τραβώντας το αντίστοιχο γλωσσίδι (εικ. 38).

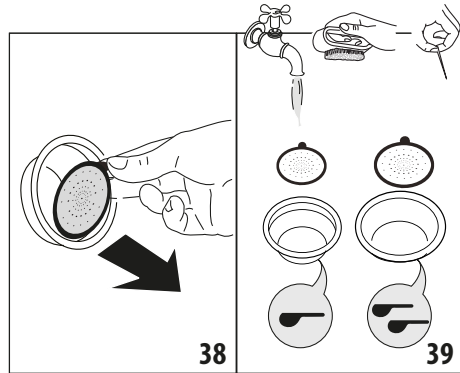

2. Ξεπλύνετε τα φίλτρα στο νερό (εικ. 39)
3. Βεβαιωθείτε ότι οι οπές δεν έχουν κλείσει, διαφορετικά καθαρίστε τις με τη βοήθεια μιας καρφίτσας (εικ. 39-40).
4. Στεγνώστε όλα τα εξαρτήματα με ένα πανί.
5. Τοποθετήστε ξανά το διάτρητο φίλτρο σπρώχνοντας καλά μέχρι τέλους (εικ. 37).

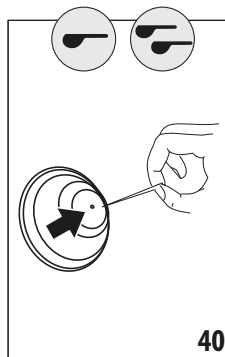

13.5 Καθαρισμός του καταιονιστήρα

Κάθε 200 παροχές καφέ, προχωρήστε σε ξεβγάλμα του καταιονιστήρα: πατήστε το κουμπί ξεβγάλματος (B4)  μέχρι να έχουν βγει 200 ml νερού.

13.6 Καθαρισμός του δοχείου νερού

1. Αφαιρέστε το φίλτρο (*αν υπάρχει) και ξεπλύνετε με καθαρό νερό.
2. Καθαρίζετε τακτικά (περίπου μια φορά το μήνα) και σε κάθε αντικατάσταση του φίλτρου αποσκλήρυνσης (C6) (*αν προβλέπεται) το δοχείο νερού με ένα υγρό πανί και με λίγο ήπιο απορρυπαντικό και ξεπλύνετε με άφθονο νερό.
3. Τοποθετήστε και πάλι το φίλτρο (*αν υπάρχει), γεμίστε το δοχείο με φρέσκο νερό και τοποθετήστε το ξανά.
4. (Μόνο για μοντέλα με φίλτρο αποσκλήρυνσης) Παροχή 100ml νερού.

Κίνδυνος!

Κατά τον καθαρισμό, μη βυθίζετε ποτέ τη συσκευή σε νερό: είναι ηλεκτρική συσκευή.

13.7 Καθαρισμός του δοχείου κόκκων

Καθαρίζετε τακτικά με ένα πανί το δοχείο κόκκων, χωρίς να το αφαιρείτε. Για πιο προσεκτικό καθαρισμό, προχωρήστε με τον ακόλουθο τρόπο:

1. Βεβαιωθείτε ότι το δοχείο κόκκων (A2) είναι άδειο: εάν χρειάζεται προχωρήστε με τις αλέσεις μέχρι να αδειάσει:
2. Βγάλτε το δοχείο στρέφοντάς το αριστερόστροφα και αφαιρέστε από τη μηχανή.

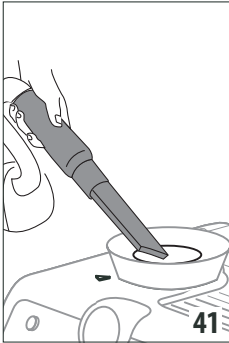

3. Πλύνετε το δοχείο και το καπάκι (A1) με χλιαρό νερό: μην πλένετε τα εξαρτήματα στο πλυντήριο πιάτων ή χρησιμοποιώντας απορρυπαντικά! Στεγνώστε τα εξαρτήματα καλά πριν τα χρησιμοποιήσετε ξανά.
4. Αναρροφήστε τα υπολείμματα καφέ (εικ. 41)
5. Σκουπίστε με ένα υγρό πανί τη θέση του δοχείου κόκκων και στεγνώστε

6. Εισάγετε ξανά το δοχείο όπως υποδεικνύει το κεφάλαιο «3. Πριν από την πρώτη λειτουργία της συσκευής».

13.8 Καθαρισμός των μύλων

Κατά τον καθαρισμό του δοχείου κόκκων, καθαρίστε το μέρος του δοχείο με το άνω μέρος του μύλου με ένα υγρό πανί. Ο μύλος είναι αφαιρούμενο και σε περίπτωση φθοράς μπορεί να αντικατασταθεί: για αυτή την εργασία απευθυνθείτε σε ένα εξουσιοδοτημένο κέντρο τεχνικής υποστήριξης.

Η αφαίρεση των μύλων μπορεί να είναι απαραίτητη στην περίπτωση που κάποιο ξένο σώμα μπλοκάρει το μύλο. Σε αυτό το σημείο, προχωρήστε σε καθαρισμό με τον ακόλουθο τρόπο:

1. Αδειάστε το δοχείο κόκκων (αν χρειάζεται προχωρήστε σε αναρρόφηση των κόκκων που απομένουν).

2. Συνδέστε το κύπελλο θήκης του φίλτρου και αλέστε «εν κενώ» για ελευθερωθεί το πάρασμα του καφέ: συνδέστε στη συνέχεια τη θήκη του φίλτρου στην έξοδο του μύλου (A22) ευθυγραμμίζοντας με την επιγραφή INSERT και στρέψτε προς τα δεξιά το κύπελλο (εικ. 18). Η άλεση ξεκινά όταν το κύπελλο φτάσει στη θέση CLOSE και διακόπτεται αυτόματα
3. Απενεργοποιήστε τη συσκευή
4. Αφαιρέστε το δοχείο κόκκων όπως δείχνει η προηγούμενη παράγραφος «13.7 Καθαρισμός του δοχείου κόκκων».
5. Στρέψτε αριστερόστροφα τον ρυθμιστή άλεσης μέχρι τέλους, στη θέση «REMOVE» (εικ. 42).

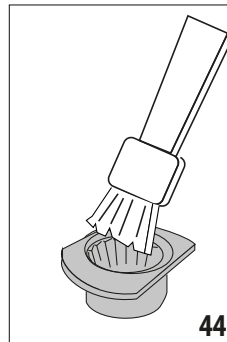
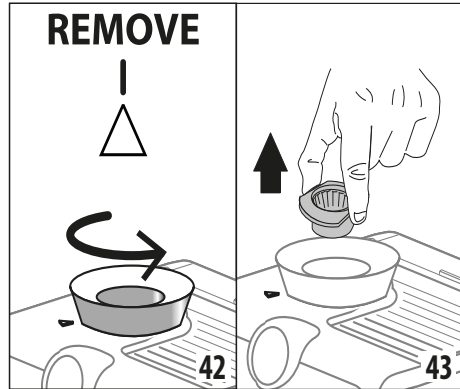

6. Αφαιρέστε το άνω μέρος του μύλου πιάνοντας την αντίστοιχη λαβή (εικ. 43).
7. Καθαρίστε τον μύλο με ένα πινέλο (εικ. 44) και αναρροφήστε το υπόλειμμα καφέ με μια ηλεκτρική σκούπα (εικ. 41).

8. Τοποθετήστε ξανά το άνω μέρος του μύλου:

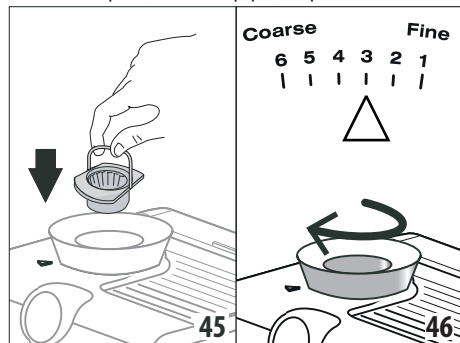

- εισάγετε το μύλο στη θέση του (εικ. 45)
 - στρέψτε τον ρυθμιστή επιλέγοντας το βαθμό άλεσης που επιθυμείτε (εικ. 46)
 - Βεβαιωθείτε ότι ο μύλος έχει τοποθετηθεί σωστά τραβώντας τη λαβή: ο μύλος έχει εισαχθεί σωστά αν δεν κινείται
9. Με το σκουπάκι αφαιρέστε τυχόν υπολείμματα σκόνης καφέ από την έξοδο του μύλου (A22).

13.9 Αντικατάσταση των μύλων

Όταν η ποσότητα του αλεσμένου καφέ εξακολουθεί να είναι μειωμένη, επικοινωνήστε με ένα κέντρο σέρβις για να αντικαταστήσετε τους μύλους: προχωρήστε ως εξής για να ενημερώσετε τη ρύθμιση άλεσης:

1. Κρατήστε πατημένα τα πλήκτρα $\times 2$ (B3) και my (B7) για τουλάχιστον 3 δευτερόλεπτα: πρόσβαση στο μενού: εναλλάσσονται οι λυχνίες ☞ (B15) και ⏻ (B16)
2. Στρέψτε το κουμπί λειτουργίας (B8) στη θέση ☞ : η λυχνία ☞ (B14) παραμένει σταθερά αναμμένη
3. Επιλέξτε το αρχικό εύρος άλεσης πατώντας το κουμπί $\times 2$
4. Για έξοδο από το μενού, πατήστε το κουμπί ⏻ (B1). (Μετά από 1 λεπτό περίπου μη χρήσης, η συσκευή βγαίνει αυτόματα από το μενού ρυθμίσεων και επιστρέφει στην κατάσταση έτοιμη για χρήση)
5. Στρέψτε τη λαβή ρύθμισης ποσότητας αλεσμένου καφέ (B2) στη θέση ☞ «min» στη συνέχεια ρυθμίστε όπως και στην πρώτη χρήση («4.5 Ρυθμίστε την ποσότητα του αλεσμένου καφέ στο φίλτρο»).

13.10 Καθαρισμό του "Smart tamping station"

Για να είναι η άλεση καλής ποιότητας, καθαρίστε τακτικά το "Smart tamping station" με τον ακόλουθο τρόπο:

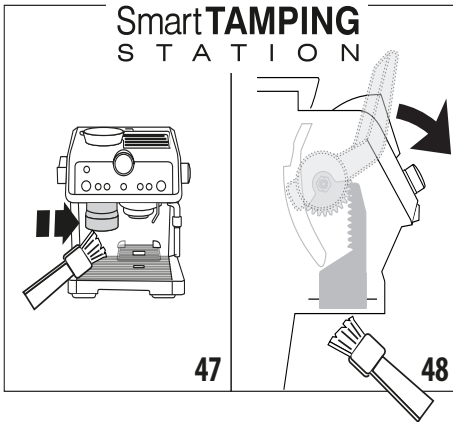

1. Καθαρίστε την περιοχή σύνδεσης με ένα πινέλο (εικ. 7).
2. Τραβήξτε το μοχλό (A23) μέχρι το τέλος της διαδρομής και καθαρίστε με ένα πινέλο το πατητήρι (εικ. 48): και αφήστε το μοχλό.

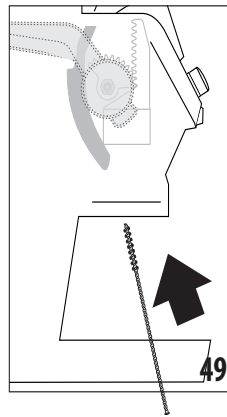

3. Με ένα σκουπάκι (C8), καθαρίστε την έξοδο του καφέ (εικ. 49).

13.11 Άλλοι καθαρισμοί

1. Για τον καθαρισμό της μηχανής, μη χρησιμοποιείτε διαλύτες ή διαβρωτικά απορρυπαντικά. Αρκεί ένα υγρό και μαλακό πανί.
2. Καθαρίζετε τακτικά το κυπελλάκι θήκης φίλτρου.
3. Συνιστάται η χρήση απορρυπαντικών De'Longhi.



14. ΑΦΑΛΑΤΩΣΗ

Αφαλατώστε τη μηχανή όταν ανάβει ☞ (B9) η λυχνία.

- Πριν από τη χρήση, διαβάστε με προσοχή τις οδηγίες και την ετικέτα του αφαλατικού που αναφέρονται στη συσκευασία του.
- Συνιστάται η αποκλειστική χρήση υγρών καθαρισμού αλάτων De'Longhi. Η χρήση των ακατάλληλων προϊόντων αφαλάτωσης, όπως και η ίδια η αφαλάτωση που δεν εκτελείται τακτικά, μπορεί να δημιουργήσει βλάβες που δεν καλύπτει η εγγύηση του κατασκευαστή.

Ακολουθήστε την εξής διαδικασία:

1. (ΑΝ ΥΠΑΡΧΕΙ, ΑΦΑΙΡΕΣΤΕ ΤΟ ΦΙΛΤΡΟ ΑΠΟΣΚΛΗΡΥΝΣΗΣ). Αδειάστε στο δοχείο νερού το υγρό αφαλάτωσης μέχρι τη στάθμη ☞ A (αντιστοιχεί σε μια δόση 100ml) της ένδειξης που βρίσκεται στο πλάι του δοχείου. Στη συνέχεια προσθέστε νερό μέχρις ότου να επιτευχθεί η στάθμη ☞ B.
2. Αν η μηχανή είναι σβηστή, πατήστε το κουμπί ON/Standby (B1).
3. Βεβαιωθείτε ότι η θήκη του φίλτρου δεν είναι προσαρμοσμένη και τοποθετήστε ένα δοχείο κάτω από τα ακροφύσια (A5), (A6) και κάτω από τον καταιονιστήρα (A21) (εικ. 8).
4. Στρέψτε τη λαβή επιλογής λειτουργιών (B8) στη θέση ☞ : η λυχνία ☞ και ανάβει η λυχνία OK.
5. Πατήστε OK (B5) για να ξεκινήσει η αφαλάτωση.
6. Το πρόγραμμα αφαλάτωσης ξεκινά και το υγρό αφαλάτωσης βγαίνει από τα ακροφύσια και τον καταιονιστήρα. Το πρόγραμμα αφαλάτωσης εκτελεί αυτόματα μια σειρά από ξεβγάλματα ανά διαστήματα, για να αφαιρέσετε τα υπολείμματα αλάτων από το εσωτερικό της μηχανής του καφέ μέχρι να αδειάσει το δοχείο.

7. Η παροχή διακόπτεται και ανάβουν οι λυχνίες  (B15) και  σε αντιστοιχία με το πλήκτρο ξεβγάλματος (B4).
8. Αδειάστε το δοχείο που χρησιμοποιείται για τη συλλογή του υγρού αφαλάτωσης και τοποθετήστε το ξανά κάτω από τα ακροφύσια.
9. Αφαιρέστε το δοχείο νερού, αδειάστε το από τυχόν υπολείμματα αφαλατικού διαλύματος, ξεπλύνετε με νερό και γεμίστε με φρέσκο νερό μέχρι την ένδειξη MAX. Τοποθετήστε ξανά το δοχείο στη θέση του.
10. Πατήστε το κουμπί : η συσκευή συνεχίζει με το ξέβγαλμα των εσωτερικών κυκλωμάτων και παρέχει και από τα τρία στόμια.
11. Μόλις ολοκληρωθεί το ξέβγαλμα, η μηχανή διακόπτει την παροχή. Όλες οι λυχνίες αναβοσβήνουν σύντομα και η συσκευή ετοιμάζεται να χρήση.
12. Αδειάστε το δοχείο συλλογής του νερού ξεβγάλματος.
13. Αφαιρέστε και αδειάστε το δοχείο συλλογής σταγόνων και στη συνέχεια εισαγάγετε το ξανά.
14. Αφαιρέστε και γεμίστε το δοχείο με φρέσκο νερό, και στη συνέχεια τοποθετήστε το ξανά.
15. Επαναφέρετε το κουμπί επιλογής λειτουργιών σε μια θέση για καφέ.

15. ΤΕΧΝΙΚΑ ΣΤΟΙΧΕΙΑ





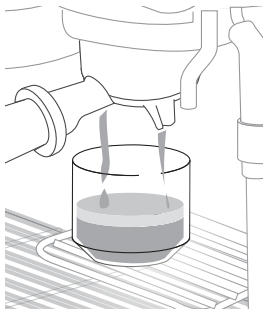
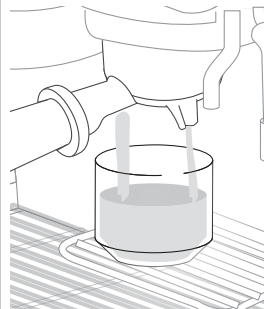
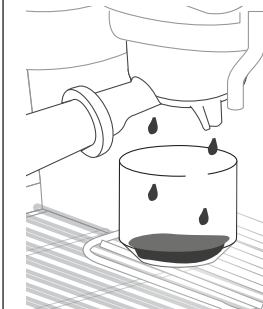

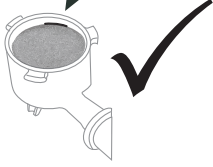

Τάση δικτύου:	220-240V~50-60Hz
Καταναλούμενη ισχύς:	1450W
Διαστάσεις LxPxH:	375x368x445 mm
Πίεση MAX:	19 bar
Χωρητικότητα δοχείου νερού:	2 L
Μήκος ηλεκτρικού καλωδίου:	1200 mm
Βάρος:	12 kg



16. ΠΩΣ ΝΑ ΕΤΟΙΜΑΣΕΤΕ ΤΟΝ ΤΕΛΕΙΟ ΚΑΦΕ

ΤΕΛΕΙΟΣ ESPRESSO	ΥΠΟΕΚΚΛΥΙΣΗ ESPRESSO	ΥΠΕΡΕΚΚΛΥΙΣΗ ESPRESSO
		
ΚΡΕΜΑ: χρώμα ανοιχτό καφέ με ανοιχτές και σκούρες γραμμές, πάχους 3-4 mm	ΚΡΕΜΑ: ανοιχτόχρωμη και λεπτή με μεγάλες φουσκάλες	ΚΡΕΜΑ: σκούρα και λεπτή μόνο στο άκρο
ΣΩΜΑ: στιβαρό, στρόγγυλο και απαλό	ΣΥΣΤΑΣΗ: ελαφρύς, νερούλος	ΣΩΜΑ: υπερβολικό
γεύση: ισορροπημένη και μακράς διάρκειας	γεύση: ήπια σύντομης διάρκειας	γεύση: δυνατή, στυφή, μεγάλης διάρκειας και πικρή στον ουρανίσκο
ΑΡΩΜΑ: έντονο	ΑΡΩΜΑ: ήπιο	ΑΡΩΜΑ: ανεπαίσθητο, με αίσθηση καμένου καφέ
ΑΛΕΣΗ: Σωστή	ΑΛΕΣΗ: πολύ χονδρή Ρυθμίστε το μύλο σε χαμηλότερη θέση, ακολουθώντας τις υποδείξεις στο κεφάλαιο «4.5 Ρυθμίστε την ποσότητα του αλεσμένου καφέ στο φίλτρο»	ΑΛΕΣΗ: πολύ ψιλή. Ρυθμίστε το μύλο σε υψηλότερη θέση, ακολουθώντας τις υποδείξεις στο κεφάλαιο «4.5 Ρυθμίστε την ποσότητα του αλεσμένου καφέ στο φίλτρο»
...→		







ΤΕΛΕΙΟΣ ESPRESSO	ΥΠΟΕΚΚΛΥΣΗ ESPRESSO	ΥΠΕΡΕΚΚΛΥΣΗ ESPRESSO
<p>ΔΟΣΗ ΚΑΦΕ: Σωστή</p> 	<p>ΠΟΣΟΤΗΤΑ ΚΑΦΕ ΣΤΟ ΦΙΛΤΡΟ: Ανεπαρκής. Αυξήστε την ποσότητα στρέφοντας το κουμπί «B2. Κουμπί ρύθμισης ποσότητας αλεσμένου καφέ», όπως περιγράφεται στην παράγραφο «4.5 Ρυθμίστε την ποσότητα του αλεσμένου καφέ στο φίλτρο»</p>	<p>ΠΟΣΟΤΗΤΑ ΚΑΦΕ ΣΤΟ ΦΙΛΤΡΟ: Πολύ: μειώστε την ποσότητα στρέφοντας το κουμπί «B2. Κουμπί ρύθμισης ποσότητας αλεσμένου καφέ», όπως περιγράφεται στην παράγραφο «4.5 Ρυθμίστε την ποσότητα του αλεσμένου καφέ στο φίλτρο»</p>









17. ΣΗΜΑΣΙΑ ΤΩΝ ΛΥΧΝΙΩΝ

ΛΥΧΝΙΕΣ	ΣΗΜΑΣΙΑ ΤΩΝ ΛΥΧΝΙΩΝ	ΛΕΙΤΟΥΡΓΙΑ
Όλες οι λυχνίες αναβοσβήνουν σύντομα	Έναρξη της μηχανής	Αυτοδιάγνωση
 σταθερή	Το νερό στο δοχείο δεν είναι αρκετό ή το δοχείο νερού δεν έχει τοποθετηθεί σωστά	Γεμίστε το δοχείο ή αφαιρέστε και τοποθετήστε ξανά και σωστά το δοχείο
	Η λειτουργία εξοικονόμησης ενέργειας είναι ενεργή	Ανατρέξτε στην παρ. «12.5 Εξοικονόμηση ενέργειας» εάν επιθυμείτε, απενεργοποιήστε τη σταθερή
 λειτουργία	Η μηχανή είναι αναμμένη έτοιμη για χρήση	Η μηχανή έχει φτάσει στη σωστή θερμοκρασία για την παραγωγή ατμού: εάν επιθυμείτε παραγωγή ατμού στρέψτε το κουμπί ατμού (A4)
 αναβοσβήνει	Η συσκευή είναι αναμμένη και η λειτουργία εξοικονόμησης ενέργειας είναι ενεργή: το κουμπί του ατμού (A4) είναι σε θέση για την παραγωγή ατμού	Το φως αναβοσβήνει για να δείξει ότι η συσκευή ετοιμάζεται να διανείμει ατμό: η διανομή ξεκινά μόλις η μονάδα είναι στη σωστή θερμοκρασία
	Η συσκευή θερμαίνεται για να είναι έτοιμη προς χρήση	Η μηχανή έχει φτάσει στη σωστή θερμοκρασία όταν η λυχνία παραμένει σταθερά αναμμένη.
	Η παραγωγή ατμού έχει ολοκληρωθεί και το κουμπί ατμού (A4) είναι στη θέση παραγωγής ατμού	Επαναφέρετε το κουμπί στη θέση  .
 αναβοσβήνει	Η θήκη φίλτρου έχει αποσυνδεθεί από τον μύλο του καφέ χωρίς πίεση	Αφαιρέστε τη θήκη φίλτρου και προχωρήστε πιέζοντας τον καφέ όπως περιγράφεται στην παρ. «7. Χρήση του αλεσμένου καφέ»
	Η μηχανή χρειάζεται πίεση	Έχει μόλις ολοκληρωθεί η άλεση και η θήκη φίλτρου έχει συνδεθεί στο μύλο του καφέ
 λειτουργία	Η πίεση έχει εκτελεστεί σωστά	
 λειτουργία	Το δοχείο κόκκων είναι άδειο	Γεμίστε το δοχείο των κόκκων
		...→



ΛΥΧΝΙΕΣ	ΣΗΜΑΣΙΑ ΤΩΝ ΛΥΧΝΙΩΝ	ΛΕΙΤΟΥΡΓΙΑ
 αναβοσβήνει	Το δοχείο φασολιών δεν έχει εισαχθεί ή δεν είναι σωστά βιδωμένο στη θέση του ή ο επιλογέας, στη βάση του ίδιου του περιέκτη, δεν βρίσκεται στη θέση μεταξύ 1 και 6.	Τοποθετήστε ξανά και σωστά το δοχείο κόκκων
 αναβοσβήνει	Η θερμοκρασία είναι πολύ υψηλή για την προετοιμασία του καφέ	Περιμένετε μέχρις ότου πέσει η θερμοκρασία
 αναβοσβήνει	Η μηχανή εκτελεί αφαλάτωση	Προχωρήστε ολοκληρώνοντας την διαδικασία όπως περιγράφεται στο κεφ. «14. Αφαλάτωση»
	Η αφαλάτωση έχει ολοκληρωθεί και το κουμπί (B8) είναι στη θέση «αφαλάτωση»	Στρέψτε το κουμπί λειτουργίας σε μία από τις θέσεις του «καφέ»

18. ΣΥΝΑΓΕΡΜΟΙ

ΛΥΧΝΙΕΣ	ΣΥΝΑΓΕΡΜΟΣ	ΛΥΣΗ
 σταθερή	Γενικός συναγερμός	Απευθυνθείτε σε κέντρο τεχνικής υποστήριξης
 +  αναβοσβήνουν	Το δοχείο συλλογής σταγόνων (A13) δεν έχει εισαχθεί ή δεν έχει εισαχθεί σωστά	Αφαιρέστε και τοποθετήστε ξανά και σωστά το δοχείο συλλογής σταγόνων
 σταθερή	Θα πρέπει να προχωρήσετε σε καθαρισμό των αλάτων	Προχωρήστε σε αφαλάτωση όπως αναφέρει το κεφ. «14. Αφαλάτωση»
 αναβοσβήνει γρήγορα	Το κουμπί (B8) είναι στη θέση αφαλάτωσης	Στρέψτε το κουμπί σε μία θέση ροφήματος
 +  αναβοσβήνουν	Η θήκη φίλτρου έχει αποσυνδεθεί χωρίς να ολοκληρωθεί η άλεση ή η πίεση έγινε πολύ νωρίς	Επαναλάβετε την άλεση
	Το χωνί του καφέ του μύλου έχει μπλοκώσει	Καθαρίστε όπως αναγράφεται στην παρ. «13.10 Καθαρισμό του "Smart tamping station"» και στο κεφ. «19. Αν κάτι δε λειτουργεί» σε αντιστοιχία με την εικ. 50.
	Οι μύλοι είναι μπλοκαρισμένοι από την παρουσία ενός ξένου σώματος	Προχωρήστε για να αφαιρέσετε το ξένο σώμα και καθαρίστε τους μύλους όπως υποδεικνύεται στην παρ. «13.8 Καθαρισμός των μύλων».
		...→

ΛΥΧΝΙΣ	ΣΥΝΑΓΕΡΜΟΣ	ΛΥΣΗ
 +  αναβοσβήνει	<p>Είναι η πρώτη έναρξη της μηχανής και πρέπει να γεμίσετε το κύκλωμα νερού.</p>	<p>Προχωρήστε όπως υποδεικνύεται στο κεφ. «3. Πριν από την πρώτη λειτουργία της συσκευής»</p>
	<p>Αν υπάρχει φίλτρο αποσκλήρυνσης (C6) ενδέχεται να υπάρχει μία φυσαλίδα αέρα στο εσωτερικό του κυκλώματος που θα έχει μπλοκάρει την παροχή</p>	<p>Πατήστε το πλήκτρο (B6) που αντιστοιχεί στη λυχνία  (εικ. 9): η παροχή αρχίζει και διακόπτεται αυτόματα.</p>
	<p>Η άλεση είναι πολύ λεπτή και επομένως ο καφές βγαίνει πολύ αργά ή δεν βγαίνει καθόλου</p>	<p>Αφαιρέστε το κύπελλο, επαναλάβετε τις διαδικασίες για να κάνετε τον καφέ λαμβάνοντας υπόψη τις υποδείξεις της παρ. «4.5 Ρυθμίστε την ποσότητα του αλεσμένου καφέ στο φίλτρο» και του πίνακα «16. Πως να ετοιμάσετε τον τέλειο καφέ».</p>
 +  αναβοσβήνουν	<p>Αν υπάρχει φίλτρο αποσκλήρυνσης (C6) ενδέχεται να υπάρχει μία φυσαλίδα αέρα στο εσωτερικό του κυκλώματος που θα έχει μπλοκάρει την παροχή</p>	<p>Πατήστε το πλήκτρο (B6) που αντιστοιχεί στη λυχνία  (εικ. 9): η παροχή αρχίζει και διακόπτεται αυτόματα.</p>
	<p>Η άλεση είναι πολύ λεπτή και επομένως ο καφές βγαίνει πολύ αργά ή δεν βγαίνει καθόλου</p>	<p>Αφαιρέστε το κύπελλο, επαναλάβετε τις διαδικασίες για να κάνετε τον καφέ λαμβάνοντας υπόψη τις υποδείξεις της παρ. «4.5 Ρυθμίστε την ποσότητα του αλεσμένου καφέ στο φίλτρο» και του πίνακα «16. Πως να ετοιμάσετε τον τέλειο καφέ».</p>
	<p>Το φίλτρο έχει βουλώσει ή λείπει το διάτρητο φίλτρο</p>	<p>Πραγματοποιήστε τον καθαρισμό όπως αναγράφεται στην παρ. «13.4 Καθαρισμός και συντήρηση των φίλτρων καφέ» και βεβαιωθείτε ότι έχετε τοποθετήσει εκ νέου και σωστά το διάτρητο φίλτρο</p>
	<p>Το δοχείο δεν έχει τοποθετηθεί σωστά και οι βαλβίδες στη βάση του δεν είναι ανοιχτές</p>	<p>Πιέστε ελαφρά το δοχείο έτσι ώστε να ανοίξει τις βαλβίδες στη βάση του</p>
	<p>Άλατα μέσα στο υδραυλικό κύκλωμα</p>	<p>Προχωρήστε σε αφαλάτωση όπως αναφέρει το κεφ. «14. Αφαλάτωση»</p>
 +  αναβοσβήνουν σύντομα σε τακτικά διαστήματα	<p>Το κουμπί (B2) στράφηκε μέχρι να επιτευχθεί η μέγιστη ρύθμιση</p> 	<p>Όταν η αλεσμένη ποσότητα δεν είναι αρκετή για τη σωστή δοσολογία, επιλέξτε το νέο εύρος άλεσης ακολουθώντας τις οδηγίες της παρ. «12.6 Ρυθμίστε περισσότερο την άλεση».</p>

19. ΑΝ ΚΑΤΙ ΔΕ ΛΕΙΤΟΥΡΓΕΙ

ΠΡΟΒΛΗΜΑ	ΑΙΤΙΑ	ΕΠΙΛΥΣΗ
Δε βγαίνει πλέον ο καφές εσπρέσο	Απουσία νερού από το δοχείο (A17)	Γεμίστε το δοχείο
	Η λυχνία  είναι αναμμένη και η λυχνία  αναβοσβήνει για να υποδείξει ότι το κύκλωμα του καφέ ή το κύκλωμα ατμού είναι άδειο.	Πατήστε το κουμπί που αντιστοιχεί στη λυχνία  για να γεμίσετε το κύκλωμα.
	Το φίλτρο έχει βουλώσει ή λείπει το διάτρητο φίλτρο	Πραγματοποιήστε τον καθαρισμό όπως αναγράφεται στην παρ. «13.4 Καθαρισμός και συντήρηση των φίλτρων καφέ» και βεβαιωθείτε ότι έχετε τοποθετήσει εκ νέου και σωστά το διάτρητο φίλτρο
	Το δοχείο δεν έχει τοποθετηθεί σωστά και οι βαλβίδες στη βάση του δεν είναι ανοιχτές	Πιέστε ελαφρά το δοχείο έτσι ώστε να ανοίξει τις βαλβίδες στη βάση του
	Άλατα μέσα στο υδραυλικό κύκλωμα	Προχωρήστε σε αφαλάτωση όπως αναφέρει το κεφ. «14. Αφαλάτωση»
Η θήκη του φίλτρου δεν στερεώνεται στη μηχανή	Ο αλεσμένος καφές δεν έχει πατηθεί πολύ ή είναι πολύς	Προχωρήστε πατώντας τον καφέ όπως υποδεικνύεται στην παρ. «4.4 Αλέστε τον καφέ απευθείας στο φίλτρο»
Ο καφές εσπρέσο στάζει από τις άκρες της θήκης φίλτρου αντί για τις οπές	Η θήκη φίλτρου δεν έχει τοποθετηθεί καλά	Στερεώστε σωστά τη θήκη φίλτρου και στρέψτε την μέχρι τέλους με δύναμη
	Η φλάντζα του βραστήρα εσπρέσο έχει χάσει την ελαστικότητά της ή είναι βρώμικη	Αντικαταστήστε τη στεγάνωση του βραστήρα εσπρέσο σε ένα Κέντρο Σέρβις
	Το φίλτρο έχει βουλώσει ή λείπει το διάτρητο φίλτρο ή είναι βρώμικο	Πραγματοποιήστε τον καθαρισμό όπως αναγράφεται στην παρ. «13.4 Καθαρισμός και συντήρηση των φίλτρων καφέ»
Ο αφρός του καφέ είναι ανοιχτόχρωμος (κατεβαίνει γρήγορα από το στόμιο)	Θα πρέπει να ξαναδείτε τις ρυθμίσεις της συσκευής	Δείτε κεφ. «16. Πως να ετοιμάσετε τον τέλειο καφέ»
Ο αφρός του καφέ είναι σκουρόχρωμος (ο καφές βγαίνει αργά από το στόμιο)	Θα πρέπει να ξαναδείτε τις ρυθμίσεις της συσκευής	Δείτε κεφ. «16. Πως να ετοιμάσετε τον τέλειο καφέ»
Δεν δημιουργείται αφρόγαλο κατά την προετοιμασία του καπουτσίνο	Ο δακτύλιος (A7) είναι στη θέση «FLAT» (NO SCHIUMA)	Σπρώξτε το δακτύλιο στη θέση «FOAM»
	Το γάλα δεν είναι αρκετά κρύο	Χρησιμοποιήστε πάντα γάλα σε θερμοκρασία ψυγείου
	Το εξάρτημα παρασκευής καπουτσίνο (A8) είναι βρώμικο	Καθαρίστε όπως αναγράφεται στην παρ. «10. Καθαρισμός του εξαρτήματος παρασκευής καπουτσίνο μετά από κάθε χρήση»
	Άλατα μέσα στο υδραυλικό κύκλωμα	Προχωρήστε σε αφαλάτωση όπως αναφέρει το κεφ. «14. Αφαλάτωση»

...→

ΠΡΟΒΛΗΜΑ	ΑΙΤΙΑ	ΕΠΙΛΥΣΗ
Στο τέλος της αφαλάτωσης, η συσκευή χρειάζεται κι άλλο ξέβγαλμα	Κατά τη διάρκεια του κύκλου ξεβγάλματος, το δοχείο έχει γεμίσει μέχρι στη στάθμη MAX	Επαναλάβετε το ξέβγαλμα από το σημείο (8) της παρ. «14. Αφαλάτωση»
Η συσκευή δεν αλέθει καφέ	Μέσα στο μύλο του καφέ υπάρχει ένα ξένο σώμα που δεν αλέθεται	Προχωρήστε στον καθαρισμό των μύλων όπως υποδεικνύεται στην παρ. «13.8 Καθαρισμός των μύλων», βεβαιωθείτε ότι έχετε αφαιρέσει όλους τους κόκκους από το δοχείο κόκκων (A2) πριν το αφαιρέσετε. Πριν τοποθετήσετε το μύλο, αναρροφήστε με προσοχή τα υπολείμματα (εικ. 44).
Αν εάν επιθυμείτε να αλλάξετε ποιότητα καφέ	θα πρέπει να αφαιρέσετε όλους τους κόκκους από τη μηχανή	<ul style="list-style-type: none"> • Αδειάστε το δοχείο κόκκων (αφήνοντας το μύλο να αλέσει μέχρι να εξαντληθούν οι κόκκοι ή αναρροφώντας τα υπολείμματα). • Συνδέστε το κύπελλο θήκης του φίλτρου και αλέστε «εν κενώ» για ελευθερωθεί το πέρασμα του καφέ: συνδέστε στη συνέχεια τη θήκη του φίλτρου στην έξοδο του μύλου (A22) ευθυγραμμίζοντας με την επιγραφή INSERT και στρέψτε προς τα δεξιά το κύπελλο (εικ. 22). Η άλεση ξεκινά όταν το κύπελλο φτάσει στη θέση CLOSE και διακόπτεται αυτόματα. Επαναλάβετε μέχρις ότου το φίλτρο να μείνει κενό. • Βάλτε καινούργιο καφέ στο δοχείο κόκκων. • Αν στην άλεση δεν επιτυγχάνεται η «τέλεια δόση» προχωρήστε στην παρ. «4.5 Ρυθμίστε την ποσότητα του αλεσμένου καφέ στο φίλτρο».
		...→

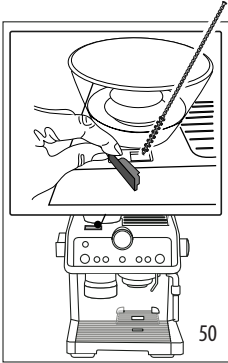
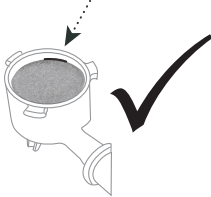
ΠΡΟΒΛΗΜΑ	ΑΙΤΙΑ	ΕΠΙΛΥΣΗ
<p>Μετά την άλεση, το φίλτρο καφέ είναι άδειο</p> <p>Μετά την άλεση, η σκόνη του καφέ στο φίλτρο είναι πολύ μεγάλη</p>	<p>Το χωνί του καφέ του μύλου έχει μπουκώσει</p>	<p>Καθαρίστε όπως αναγράφεται στην παρ. «13.10 Καθαρισμό του "Smart tamping station"». Αν το πρόβλημα συνεχίζει, ανοίξτε τη θυρίδα στην έξοδο και καθαρίστε με το βουρτσάκι (εικ. 50).</p> 
<p>Μετά την άλεση, η σκόνη του καφέ στο φίλτρο δεν φτάνει στην «τέλεια δόση του καφέ».</p> 	<p>Το «Smart Tamping Station» χρειάζεται καθαρισμό</p> <p>Πρέπει να προσαρμόσετε την ποσότητα του αλεσμένου καφέ</p> <p>Με το χρόνο οι μύλοι φθείρονται</p>	<p>Καθαρίστε όπως αναγράφεται στην παρ. 13.11 Καθαρισμός του «Tamping station» και επανάληψη της άλεσης.</p> <p>Ρυθμίστε την ποσότητα με το ειδικό κουμπί (B2) ακολουθώντας τις ενδείξεις της παρ. «4.5 Ρυθμίστε την ποσότητα του αλεσμένου καφέ στο φίλτρο». Εάν η λαβή βρίσκεται ήδη στη θέση max, προχωρήστε όπως υποδεικνύεται στην παράγραφο «12.6 Ρυθμίστε περισσότερο την άλεση».</p> <p>Προχωρήστε σε αντικατάσταση των μύλων όπως υποδεικνύεται στην παρ. «13.9 Αντικατάσταση των μύλων».</p>