

Құрылғыны пайдаланбас бұрын әрқашан қауіпсіздік ережелерін оқып алыңыз.

Бұл құрылғымен балалар ойнамаулары керек. Құрылғыны және оның сымын балалардан аулақ ұстаңыз.

1. СИПАТТАМА

1.1 Құрылғының сипаттамасы

(3-бет - А)

- A1. Дән ыдысының қақпағы
- A2. Дән ыдысы
- A3. Кесе науасы
- A4. Бу тетігі
- A5. Ыстық су шүмегі
- A6. Бу шүмегі
- A7. Каппучино жасағыштың таңдау сақинасы
- A8. Каппучино жасағыш
- A9. Каппучино жасағыштың жалғау қондырмасы
- A10. Эспрессоға арналған кесе торы
- A11. Шыныаяқтар мен кружкаларға арналған тор
- A12. Тамшы науасының торы
- A13. Тамшы науасы
- A14. Тамшы науасындағы су деңгейінің көрсеткіші
- A15. Су ыдысының қақпағы
- A16. Су ыдысын шығару тұтқасы
- A17. Су ыдысы
- A18. Су жұмсартқыш сүзгінің корпусы
- A19. Қуат сымын қосқыш ұяшығы
- A20. Негізгі қосқыш (ON/OFF (ҚОСУ/ӨШІРУ))
- A21. Қайнатқыш бөліктің шүмегі
- A22. Кофе тартқыштың шығысы (tamping station)
- A23. Тығыздағыш тетігі

1.2 Басқару тақтасының сипаттамасы

(3-бет - В)

- V1. ON/Standby (ҚОСУ/Күту режимі) түймесі
- V2. Тартылған кофе мөлшерін реттеу дөңгелегі
- V3. "X2" түймесі: 2 кофелік оңай тазаланатын сүзгіні пайдалануға арналған
- V4. Шаю түймесі
- V5. "OK" түймесі: сусынды құюға/растауға арналған
- V6. Ыстық су түймесі
- V7. "Му" (Менікі) түймесі: сусын мөлшерін реттеуге арналған
- V8. Режимді таңдау дөңгелегі:
 - Espresso (Эспрессо)

- Americano (Американо)
- Кофе
- Descaling (Қақ тазалау)

- V9. Қақ тазалау шамы
- V10. «Бу дайын» шамы
- V11. «Температура шамадан тыс» шамы
- V12. «Қуат үнемдеу» шамы
- V13. Жалпы дабыл шамы
- V14. «Дән ыдысы бос/ыдыста дән жоқ» шамы
- V15. «Су жоқ» шамы
- V16. Тығыздау шамы
- V17. Қысым манометрі

1.3 Қосымша құралдардың сипаттамасы

(2-бет - С)

- C1. Сүзгі ұстатқыш
- C2. Оңай тазалау сүзгісі, 1 кофелік
- C3. Оңай тазалау сүзгісі, 2 кофелік
- C4. "Жалпы қаттылықты тексеру" көрсеткіші қағазы
- C5. Қақ тазартқыш
- C6. Су жұмсартқыш сүзгі (*бар болса)
- C7. Қуат сымы
- C8. Түтік щеткасы
- C9. Сүт құтысы

2. ҚҰРЫЛҒЫНЫ ДАЙЫНДАУ

Барлық қосымша құралдарды жылы сумен және ыдыс жуғыш сұйықтықпен жуып, мына әрекеттерді орындаңыз:

1. Дән ыдысын (A2) кофе тартқышқа салыңыз (1-сурет). Ыдыс дұрыс жабылуы үшін көрсеткі  белгісімен туралануы және "сырт" еткен дыбыс шығуы керек;
2. Тамшы науасын (A13) (кесе торы (A11) мен тамшы науасы торы (A12) салынған соң) енгізіңіз (2-сурет);
3. Су ыдысын (A17) (3-сурет) шығарыңыз және таза сумен MAX деңгейінен (4-сурет) асырмай толтырыңыз .
4. Ыдысты құрылғыдағы орнына салыңыз.



Маңызды: Құрылғыны ыдысында су болмағанда немесе ыдыстың өзі болмағанда ешқашан пайдаланбаңыз.

Ескеріңіз: Судың қаттылығын "12.2 Water hardness (Су қаттылығы)" бөліміндегі нұсқауларға жүгіне отырып, тез арада реттеңіз.

3. ҚҰРЫЛҒЫ ПАРАМЕТРЛЕРІН ОРНАТУ

1. Қуат сымының жалғағышын (C7) құрылғының артқы жағындағы ұяшыққа (A19) енгізіңіз (5-

сурет), содан кейін розеткаға қуат сымның ашасын қосыңыз. Құрылғының артындағы негізгі қосқыштың (A20) басылғанына және I күйіне орнатылғанына көз жеткізіңіз (6-сурет);

2. Түймеге қатысты  шамы (B6) жанады және  шамы (B15) жүйені сумен толтыру үшін су құю керектігін көрсету үшін жыпылықтайды (7-сурет);
3. Сыйымдылығы кемінде 100 мл болатын ыдысты ыстық су шүмегінің (A5) және капучино жасағыштың (A8) астына қойыңыз (8-сурет);
4.  шамына қатысты түймені (B6) басыңыз (9-сурет). Құйылу автоматты түрде басталып, тоқтайды. Ыдысты босатыңыз.

Құрылғыны пайдаланбас бұрын, ішкі желіні шаюыңыз керек. Мына әрекетті орындаңыз:

5. Сүзгісі салынған сүзгі ұстатқышты (C1) құрылғыға бекітіңіз. Дұрыс бекіту үшін, сүзгі ұстатқыштың тұтқасын INSERT (Енгізу) белгісіне (10-сурет) туралаңыз да, тұтқаны оңға қарай CLOSE (Жабу) белгісімен тураланғанша бұраңыз;
6. Сүзгі ұстатқыштың және капучино жасағыштың (A8) астына кесе қойыңыз (11-сурет);
7.  шамына қатысты түймені (B4) басыңыз. Құю басталады (12-сурет);
8. Құю аяқталған соң бу жүйесін шаю үшін бу дөңгелегін (A4) (13-сурет) бұрап, 10 секундтай бу шығарыңыз;
9. Кемінде 1 литр су (шамамен жарты ыдыс) құйылғанша 7 және 8-қадамдарды қайталаңыз;
10. Су ыдысын (A17) (3-сурет) шығарыңыз және таза сумен MAX деңгейінен (4-сурет) асырмай толтырыңыз да, шайыңыз.

Құрылғы пайдалануға дайын болады.

Ескеріңіз: Құрылғы ұзақ уақыт бойы пайдаланылмаған кезде де ішкі жүйелерді шайған жөн.

Құрылғыны бірінші рет пайдаланған кезде, ол қанағаттанарлық нәтижені 4-5 кесе кофе жасағаннан кейін береді. Сүзгідегі ((C2) немесе (C3)) тартылған кофенің мөлшеріне ерекше назар аударыңыз ("4.5 Сүзгідегі тартылған кофе мөлшерін реттеу" бөліміндегі нұсқауларды көріңіз).

"4. Дұрыс мөлшерді дайындаңыз" бөлімінде сипатталғандай жалғастырыңыз.

4. ДҰРЫС МӨЛШЕРДІ ДАЙЫНДАҢЫЗ

4.1 Кофе тартқышты дайындау

1. Дән ыдысының дұрыс салынғанына және "3" күйіне (14-сурет) орнатылғанына (әдепкі параметр) көз жеткізіңіз;
2. Дән ыдысының қақпағын (A1) алыңыз;
3. Ыдысқа қажетті кофе дәндерінің мөлшерін салыңыз (15-сурет);
4. Қақпақты қатты басу арқылы жабыңыз.
5. Құрылғыны бірінші рет пайдаланған кезде, (B2) дөңгелегі  күйінде (әдепкі параметр) тұрғанына көз жеткізіңіз.

4.2 Кофе тарту деңгейін таңдау

Кофе тарту деңгейі құю жылдамдығына, осы себеппен сығу сапасына әсер етеді.

Құрылғыны бірінші рет пайдаланған кезде, зауыттық параметрді (орташа тарту деңгейі) пайдаланған жөн (14-сурет), одан кейін, алынған нәтижеге қанағаттанбасаңыз, "4.5 Сүзгідегі тартылған кофе мөлшерін реттеу" бөліміндегі кеңестерге сүйене отырып, ірілеу немесе майдалау деңгейін орнату арқылы деңгейді жеке талғамыңызға және кофе түріне сай реттеңіз.

Маңызды:

- Кофе тартқышты пайдалану кезінде әрқашан реттеп отырыңыз.
- Бір мезетте кофені тарту деңгейін реттеңіз және тағы да реттемес бұрын кемінде 5 кофе жасаңыз.
- Дән ыдысын дәндері бар кезде алмаңыз.

4.3 Кофе сүзгілері

Бұл құрылғы екі кофе сүзгісімен жабдықталған.

1 кофелік сүзгінің (C2) түбінде  таңбасы болады.

2 кофелік сүзгінің (C3) түбінде  таңбасы болады.



Кофенің ең жақсы мөлшері сүзгілердің ішіндегі тығыздалған кофе деңгейімен белгіленген (16-сурет). Егер мөлшер көрсетілген деңгейден жоғары не төмен болса, нәтиже жақсы болмауы мүмкін. Кофе тартқышты келесіде пайдаланған кезде, тарту деңгейін (B2) ("4.5 Сүзгідегі тартылған кофе мөлшерін реттеу" бөлімін қараңыз) дөңгелегімен реттеңіз.

4.4 Кофені сүзгінің ішіне тікелей тарту



1. Тартылған кофенің (C2) немесе (C3) сүзгісін сүзгі ұстатқышқа (C1) салыңыз (17-сурет);

2. егер 2 кофе сүзгісін пайдаланып жатсаңыз, "X2" түймесін басыңыз;
3. Сүзгі ұстатқышты кофе тартқыштың шығыс тесігіне (A22) бекітіп, оны "INSERT" (Енгізу) жазуына туралаңыз да, оңға қарай бұраңыз (18-сурет). Кофені тарту сүзгі ұстатқыш CLOSE (Жабу) деңгейіне жеткен кезде басталып, автоматты түрде тоқтайды;

Маңызды: құрылғы кофені тартып жатқан кезде, шаю циклін орындай алады және сол мезетте ыстық су немесе бу шығара алады.

4. Кофе тарту аяқталған кезде,  шамы (B16) жыпылықтайды. Тығыздағыш тетікті (A23) барған жеріне дейін тартыңыз. Кофеге қолданылған күш тетікте көрсетіледі () (19-сурет).  шамы тұрақты жанған күйде қалады.
5. Сүзгі ұстатқышын сол жаққа қарай бұрау арқылы шығарып алыңыз.

Маңызды: мөлшерді дұрыс деңгейге реттеу үшін оны сүзгі ұстағыштың ішіне автоматты түрде тартыңыз ("4.5 Сүзгідегі тартылған кофе мөлшерін реттеу" бөлімін қараңыз).

Егер сүзгі ұстағышты кофе тартқыштың шығыс аузынан кофені тығыздамай жатып алсаңыз,  шамы (B16) жыпылықтайды. Кофені тығыздау мақсатында кофе тартқышты өшіру үшін дөңгелекті (B2)  күйіне бұрап, сүзгі ұстатқышты орнына қайта бекітіп, тетікті (A23) тартыңыз.

4.5 Сүзгідегі тартылған кофе мөлшерін реттеу

Маңызды: Кофе тартқышты бірінші рет пайдаланған кезде, дөңгелекті  күйінде (мин) қалдырыңыз. Кофенің дұрыс мөлшері анықталғанға дейін оны бірнеше рет тартуға болады.



Кофені бірінші рет тартқан соң, дөңгелекті (B2)  "min" (мин) күйінен бастап (төмендегі суретті көріңіз),

кофе түріне қарай кофенің дұрыс мөлшеріне қол жеткізгенше бұраңыз. Ең жақсы орын – төмендегі суреттегі сұрмен көрсетілген бөлік.

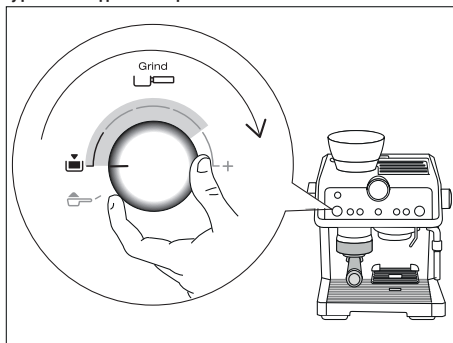

Осы дөңгелекті реттеу арқылы кофе тартқышты кез келген кофе түріне және уақыт өте келе тозатын қашауіске бейімдеуге болады.

5. КОФЕ ҚҰЮ

5.1 Сусын таңдау

1. Қалаған кофені таңдау үшін режим таңдау дөңгелегін (B8) бұраңыз ("5.4 Кофе сусындары" бөлімін қараңыз).
2. Егер 2 кеселік сүзгіні пайдалансаңыз (C3), "2X" түймесін (B3) басыңыз.

5.2 Кофе құю

1. Сүзгі ұстатқышты (C1) құрылғыға бекітіңіз. Дұрыс бекіту үшін, сүзгі ұстатқыштың тұтқасын INSERT (Енгізу) белгісіне (10-сурет) туралаңыз да, тұтқаны оңға қарай CLOSE (Жабу) белгісімен тураланғанша бұраңыз;
2. Кесені немесе кеселерді сүзгі ұстатқыш шүмектерінің астына қойыңыз;
3. Егер шағын кеселерді пайдаланып жатсаңыз, сүзгі ұстатқыш шүмектерін кесеге жақындату үшін, кесе торын (A10) төмендетіңіз. Бұл жақсырақ көпіршітуге мүмкіндік береді (20-сурет);
4. Қалаған сусынды дөңгелекті (B8) пайдаланып таңдаңыз.
5. ОК түймесін басыңыз. Құрылғы кофе жасайды және автоматты түрде тоқтайды.

Ескеріңіз: Құрылғы кофе жасап жатқан кезде, құюды кез келген уақытта ОК түймесін басу арқылы тоқтатуға болады. Сүзгі ұстағышты алып тастау үшін, сапты оңнан солға қарай бұраңыз.

Күйіп қалу қаупі бар

- Шашыраудың алдын алу үшін, сүзгі ұстағышты құрылғы кофе құйып жатқан кезде ешқашан шығармаңыз. Құйған соң бірнеше секунд күтіңіз.
- Егер кофе мүлдем құйылмаса, сүзгі ұстатқышты алмас бұрын шамамен 1 минут күтіңіз. Құрылғы ішінде қалдық қысымнан туындаған бу шығуы мүмкін.

5.3 Қысым манометрі

Қысым манометрлері кофе құйылып жатқан кезде қысымның дұрыстығын бақылауға мүмкіндік береді (21-сурет).

ЭСПРЕССО кофесін жасау кезінде индикатор бастапқыда "алдын ала құю" бөлігінде болады, одан кейін құю кезінде "оңтайлы аймақта" болады.

Қосымша ақпаратты "16. Мінсіз кофені жасау жолы" бөлімінен көріңіз.

Маңызды: қысым манометрі тек кофе сусындары жасалып жатқан кезде ғана жұмыс істейді. Егер ыстық су "☞" дайындап жатсаңыз немесе бу функциясын қолданып жатсаңыз, қысым манометрінің индикаторы қозғалмайды.

5.4 Кофе сусындары

• ЭСПРЕССО

Италиядан шыққан сусын, хош иісі қарқынды қысқа кесеге құйылатын кофе.

Кофе	Алдын ала құю	Мөлшері	Сүзгі	×2
Espresso 	✓	1 кесе 35 мл		✗
		2 кесе 70 мл		✓

Әрқашан сүзгіде дұрыс мөлшердің болуын тексеріп отырыңыз ("4.5 Сүзгідегі тартылған кофе мөлшерін реттеу" бөлімін қараңыз).

• КОФЕ



Еуропадан шыққан сусын, хош иісі нәзік ұзын кесеге құйылатын кофе.

Кофе	Алдын ала құю	Мөлшері	Сүзгі	×2
Coffee 	✗	1 кесе 70 мл		✗
		2 кесе 140 мл		✓

Әрқашан сүзгіде дұрыс мөлшердің болуын тексеріп отырыңыз ("4.5 Сүзгідегі тартылған кофе мөлшерін реттеу" бөлімін қараңыз).

• АМЕРИКАНО

Американдық сусын, лонг кофесі. Эспрессоны құйып, артынша кесеге ыстық суды тікелей құю арқылы жасалады. Бір уақытта тек бір кесе кофе жасауға болады.



Кофе	Алдын ала құю	Мөлшері	Сүзгі	×2
Americano 	✓	1 кесе 120 мл		✗
		ҰСЫНЫЛАДЫ:		
		1 кесе 240 мл		✓

Әрқашан сүзгіде дұрыс мөлшердің болуын тексеріп отырыңыз ("4.5 Сүзгідегі тартылған кофе мөлшерін реттеу" бөлімін қараңыз).

6. КОФЕ СУСЫНДАРЫНЫҢ МӨЛШЕРІН

☺ ТҮЙМЕСІМЕН (B7) РЕТТЕУ

1. Сүзгі ұстатқышты (C1) ((C2) немесе (C3) сүзгісі салынған және тартылған кофе салынған) бекіткен соң, құрылғыны жасағыңыз келген кофе сусынының 1 немесе 2 кесесін құюға дайындаңыз.
2. Бағдарламаланатын кофені таңдау үшін дөңгелекті (B8) бұраңыз.
3. ☺ түймесін басыңыз: ОК түймесіне (B5) қатысты шам тұрақты жанады және ☺ түймесіне қатысты шам жыпылықтайды.

- Кұрылғыны іске қосу үшін ОК түймесін басыңыз. ОК және  түймелеріне қатысты шамдар жыпылықтайды.
- Қалаған сусын мөлшері құйылған кезде, ОК түймесін тағы да басыңыз.
- Жаңа параметрді сақтау үшін  түймесін басыңыз. Құрылғы қайта пайдалануға дайын және  түймесі жанған күйде қалады.

Егер жаңа параметрді сақтағыңыз келмесе, кез келген басқа түймені басыңыз.

Американо кофесін бағдарламалау: кофе мен ыстық судың мөлшерін реттеу үшін жоғарыда түсіндірілген процедураны орындаңыз.

Ескеріңіз:



- Кофе сусындарын бағдарламалауға болады, бірақ бу мен ыстық суды бағдарламалауға болмайды.
- Бағдарламалауда сусындардың мөлшерлерін өзгертуге болады, бірақ тартылған кофе мөлшері өзгермейді.
- "X2" сусындарын бөлек бағдарламалауға болады.

6.1 Сусынды қайта орнату



Әдепкі сусын мөлшерлерін қайта орнату үшін,  түймесін (B7) өшкенше басып тұрыңыз.

Таңдалған сусын әдепкі мәндерге қайта орнатылады.

7. ТАРТЫЛҒАН КОФЕНІ ПАЙДАЛАНУ



- Тартылған кофенің (C2) немесе (C3) сүзгісін сүзгі ұстатқышқа (C1) салыңыз (17-сурет);
- Тартылған кофе мөлшерін сүзгіге салыңыз;
- Кофе тартқышты өшіру үшін дөңгелекті (B2)  күйіне бұраңыз;
- Сүзгі ұстатқышты кофе тартқыштың шығыс тесігіне (A22) бекітіп, оны "INSERT" (Енгізу) жазуына туралаңыз да, оңға қарай бұраңыз (10-сурет).
- Тығыздағыш тетікті (A23) барған жеріне дейін тартыңыз. Тетіктің бетінде басылған жазу қолданылған басу күшін () (19-сурет) көрсетеді.
- Сүзгі ұстатқышын сол жаққа қарай бұрау арқылы шығарып алыңыз.



8. ЫСТЫҚ СУ ҚҰЮ

- Қақпақты таңдап, тиісті кесе торына ((A10) немесе (A11)) қойыңыз.
-  түймесін (B6) басыңыз: бұл құрылғы ыстық суды шүмектен (A5) автоматты түрде ағызады және тоқтатады.
- Құюды тоқтату үшін  түймесін тағы басыңыз.

9. СҮТ ҚОСЫЛҒАН СУСЫНДАРДЫ ДАЙЫНДАУ ӘДІСІ

- Қызған сүттің көлемі екі не үш есе ұлғаятынын ескере отырып, сүт құтысына (C9) қыздырғыңыз/көпіршіткіңіз келген сүт мөлшерін құйыңыз. Қоюлау көпіршікке қол жеткізу үшін тоңазытқыш температурасында (шамамен 5°C) ең дұрысы – сақталған шайқалған немесе жартылай шайқалған сиыр сүтін пайдалану керек.
- Сақинаның (A7) (22-сурет) дайындалатын сусынға сай бағытын таңдаңыз (келесі кестені қараңыз):

Ұсынылған бағыт	Дайындалатын сүт қосылған сусын
FLAT 	Ыстық сүт (көпіршітілмеген) / Кафелатте / Маккиато / Уайт флэт
FOAM 	Каппучино, эспрессо маккиато, ыстық сүт (көпіршітілген)

- Сүт құйылған құтыны (C9) каппучино жасағыштың (A8) астына қойыңыз (23-сурет).
- Каппучино жасағышты сүт құтысына батырыңыз. Қара сақинаны ешқашан батырмаңыз (24-сурет).
- Д ө ण ғ е л е к т і  бағытына бұраңыз (25-сурет). Каппучино жасағыштан құйылатын сүтті қыздыру үшін булаңыз. Егер сақина FOAM (Көбік) бағытында болса, бу сүтке көбікті крем тәрізді түрге айналдырады (26-сурет). Қою көпіршік алу үшін, каппучино жасағышты сүтке батырып, ыдысты жоғарыға қарай жайлап айналдырыңыз.
- Қажетті температура (ең оңтайлысы – 60°C) және көпіршік қоюлығы алынған кезде, буды реттеу дөңгелегін  бағытына бұрау арқылы бу шығаруды тоқтатыңыз.
- Оны қажет ететін сусындар үшін, кофені дайындаңыз ("4. Дұрыс мөлшерді дайындаңыз" бөлімін қараңыз). Жеткілікті көлемдегі үлкен кеселерді эспрессо кесесінің торына (A10) қойыңыз. Ұзын шыныаяқтарды пайдалану үшін, эспрессо кесесінің торын (A10) жауып, шыныаяқты кружкаларға немесе шыныаяқтарға арналған кеселер торына (A11) қойыңыз.
- Көпіршітілген сүтті кеселерге құйыңыз. Дәмді тәттілендіріңіз және қажет болса, көпіршітілген сүтке шамалы какао ұнтағын себіңіз.

Ескеріңіз: Капучино дайындау: әрбір кесе үшін шамамен 100 г сүт құйылғаны дұрыс.

10. КАППУЧИНО ЖАСАҒЫШТЫ ПАЙДАЛАНЫП БОЛҒАН СОҢ ТАЗАЛАУ

Гигиеналық себептерге байланысты, капучино жасағышты пайдаланып болған соң, оны әрқашан тазалап отыру керек.

Мына әрекетті орындаңыз:

1. Бірнеше секунд бойы шамалы бу шығару үшін бу дөңгелегін  күйіне бұраңыз (алдыңғы бөлімнің 2, 5 және 6-тараулары). Бұл капучино жасағыштың іште қалған сүт қалдығын жоюға себеп болады.
2. (B1) ON/Standby (ҚОСУ/Күту режимі) түймесін құрылғыны өшіру үшін басыңыз.
3. Капучино жасағыш суығанша бірнеше минут күтіңіз. Бір қолыңызбен капучино жасағыш түтігін мықтап ұстап тұрып, екінші қолыңызбен капучино жасағышты сағат тілі бағытына қарсы бұрап, төмен қарай тартып алыңыз (27-сурет).
4. Резеңкеден жасалған бу түтігінің қондырмасын төмен тарту арқылы шүмектен шығарыңыз (28-сурет).
5. Сақинаны жоғарыға тартып, 29-суреттегі көрсеткілермен көрсетілген екі тесіктің бітелмегенін тексеріңіз. Қажет болса, инемен тазартыңыз;
6. Жалғау қондырмасын орнына салыңыз, сақинаны төмен қарай жылжытыңыз және капучино жасағышты бұрау және орнына түскенше жоғары итеру арқылы қондырмаға қайта салыңыз.

Анағұрлым мұқият тазалау үшін De'Longhi тазартқыш қоспасын пайдаланыңыз.

11. СУ ЖҰМСАРТҚЫШ СҮЗГІСІН БЕЛСЕНДІРУ

Кейбір үлгілерге су жұмсартқыш сүзгі (C6) бекітіледі. Егер сіздегі үлгіде ондай болмаса, De'Longhi тұтынушыны қолдау қызметтерінен сатып алуды ұсынамыз.

Сүзгіні дұрыс пайдалану үшін, төмендегі нұсқаларды орындаңыз.

1. Сүзгіні қаптамасынан шығарыңыз;
2. Күн көрсеткішінің дискісін (30-сурет) қолданудың келесі 2 айы көрінгенше бұраңыз;

Ескеріңіз: Құрылғы дұрыс пайдаланылса, бұл сүзгі екі айға жарамды болады. Егер кофе құрылғысы сүзгісі енгізілген

күйде пайдаланылмай қалса, сүзгі тек 3 аптаға жарамды болады.





3. Сүзгіні іске қосу үшін, сүзгі ішіндегі тесік (31-сурет) арқылы бүйірдегі тесіктерден бір минуттан астам аққанша дейін суды ағызыңыз;
 4. Ыдысты шығарып алыңыз (A17) (қажет болса сумен толтырыңыз);
 5. Сүзгіні су ыдысына салып, шамамен он секундтай толық батырыңыз да, ауа көпіршіктерін шығарып жіберу үшін абайлап қисайтыңыз және басыңыз (32-сурет);
 6. Сүзгіні корпусына (A18) салыңыз және орнына жеткенше енгізіңіз. Ыдысты жауып, ыдысты құрылғыдағы орнына салыңыз;
- Содан кейін сүзгі белсенді болады және кофе құрылғысын пайдалана аласыз.

12. МӘЗІР ПАРАМЕТРЛЕРІ

Ескеріңіз: Мәзірге кірген соң, барлық мәзір функцияларын алдыңғы бөлімдерде сипатталғандай өзгерте аласыз.

12.1 Кофе температурасы

Кофе жасау үшін пайдаланылатын судың температурасын өзгерту үшін, мыналарды орындаңыз:

1. Мәзірге кіру үшін $\times 2$ (B3) және  (B7) түймелерін кемінде 3 секунд бірге басып тұрыңыз.  (B15) және  (B16) шамдары кезектесіп жанады;
2. Режимді таңдау дөңгелегін (B8)  ESPRESSO бағытына бұраңыз.  шамы (B11) тұрақты жанған күйде қалады;
3. Келесі кестеде көрсетілгендей, қалаған таңдауға сәйкес түймені басыңыз:





Түйме	Температура
$\times 2$	Қалыпты
	Жоғары

4. Мәзірден шығу үшін  (B1) түймесін басыңыз. (Егер құрылғы шамамен 1 минут бойы пайдаланылмаса, параметрлер мәзірі автоматты түрде жабылып, құрылғы пайдалануға дайын болады).

12.2 Water hardness (Су қаттылығы)

 қақ тазалау шамы (B9) су қаттылығына сай орнатылған қолдану кезеңінен кейін жанады. Сонымен қатар, бұл құрылғыны әр түрлі аймақтардағы құбыр суының қаттылығына сай бағдарламалауға болады, сондықтан қақ тазалау туралы хабардың көріну жиілігі әр түрлі болады.

Мына әрекетті орындаңыз:



1. TOTAL HARDNESS TEST (ТОЛЫҚ ҚАТТЫЛЫҚТЫ ТЕКСЕРУ) көрсеткіш қағазын (C4) орамынан шығарыңыз.
2. Қағазды стакандағы суға бір секундқа толығымен батырып алыңыз.
3. Қағазды судан шығарып, жайлап сілкіңіз. Шамамен бір минуттан соң 1, 2, 3 немесе 4 қызыл шаршы судың қаттылығының деңгейіне қарай көрінеді. Әрбір шаршы бір деңгей болып есептеледі.
4. Мәзірді ашу үшін $\times 2$ (B3) және my (B7) түймелерін кемінде 3 секунд басып тұрыңыз.  (B15) және  (B16) шамдары кезектесіп жанады;
5. Режимді таңдау дөңгелегін (B8)  AMERICANO (Американо) күйіне бұраңыз.  шамы (B9) тұрақты жанған күйде қалады;
6. Келесі кестеде көрсетілгендей, қалаған таңдауға сәйкес түймені басыңыз:



Жалпы қаттылық сынағының нәтижесі	Түйме	Деңгей
	$\times 2$	1 жұмсақ су
		2 орташа су
	OK	3 қатты немесе өте қатты су
		

7. Мәзірден шығу үшін  (B1) түймесін басыңыз. (Егер құрылғы шамамен 1 минут бойы пайдаланылмаса, параметрлер мәзірі автоматты түрде жабылып, құрылғы пайдалануға дайын болады).

12.3 Автоматты түрде өшіру

Автоматты түрде өшіру уақытын құрылғы 9 минуттан, бір жарым сағаттан немесе үш сағаттан кейін өшірілетіндей етіп өзгертуге болады. Мына әрекетті орындаңыз:

1. Мәзірді ашу үшін $\times 2$ (B3) және my (B7) түймелерін кемінде 3 секунд басып тұрыңыз.  (B15) және  (B16) шамдары кезектесіп жанады;

2. Режим таңдау дөңгелегін (B8)  COFFEE (Кофе) күйіне бұраңыз:  шамы (B13) тұрақты жанған күйде қалады;
3. Келесі кестеде көрсетілгендей, қалаған таңдауға сәйкес түймені басыңыз:

Түйме	Уақыты
$\times 2$	9 минут
	1,5 сағат
OK	3 сағат

4. Мәзірден шығу үшін  (B1) түймесін басыңыз. (Егер құрылғы шамамен 1 минут бойы пайдаланылмаса, параметрлер мәзірі автоматты түрде жабылып, құрылғы пайдалануға дайын болады).

12.4 Әдепкі мәндер



Құрылғыны әдепкі мәндерге қайта орнатуға болады. Мына әрекетті орындаңыз:

1. Мәзірді ашу үшін $\times 2$ (B3) және my (B7) түймелерін кемінде 3 секунд басып тұрыңыз;
2. my түймесін тиісті шам жыпылықтай бастағанға дейін бірнеше секунд басып тұрыңыз;
3. Мәзірден шығу үшін  (B1) түймесін басыңыз. (Егер құрылғы шамамен 1 минут бойы пайдаланылмаса, параметрлер мәзірі автоматты түрде жабылып, құрылғы пайдалануға дайын болады).

12.5 Energy saving (Қуат үнемдеу)

Бұл функцияны қуат үнемдеу мүмкіндігін қосу немесе өшіру үшін пайдаланыңыз. Бұл функция іске қосылған кезде, Еуропалық ережелерге сай қуат тұтыну мөлшері азаяды.

Мына әрекетті орындаңыз:

1. Мәзірді ашу үшін $\times 2$ (B3) және my (B7) түймелерін кемінде 3 секунд басып тұрыңыз;
2.  түймесін (B6) басыңыз. Шам (B12) жанады;
3. Мәзірден шығу үшін  (B1) түймесін басыңыз. (Егер құрылғы шамамен 1 минут бойы пайдаланылмаса, параметрлер мәзірі автоматты түрде жабылып, құрылғы пайдалануға дайын болады).

Ескеріңіз:

- Егер қуат үнемдеу режимі қосулы болса, сусын құйылғанша бірнеше секунд күту қажет болуы мүмкін.
- Қуат үнемдеу режимі ажыратулы болған кезде, бу баяу шығады.

12.6 Кофе тартуды қосымша реттеу

Уақыт өте келе қашаутистер тозады және тартылған кофенің мөлшері азаяды. Қашаутистерді "4.5 Сүзгідегі тартылған кофе мөлшерін реттеу" бөлімінде сипатталғандай етіп реттеу жеткілікті болмаса, онда жаңа кофе тарту деңгейін таңдай аласыз. Мына әрекетті орындаңыз:

1. Мәзірді ашу үшін $\times 2$ (B3) және \odot (B7) түймелерін кемінде 3 секунд басып тұрыңыз. \odot (B15) және \perp (B16) шамдары кезектесіп жанады;
2. Режим таңдау дөңгелегін (B8) ||| күйіне бұраңыз. \cup шамы (B14) тұрақты жанған күйде қалады;
3. Жаңа кофе тарту ауқымын \odot түймесін (B4) басу арқылы таңдаңыз;
4. Мәзірден шығу үшін \downarrow (B1) түймесін басыңыз. (Егер құрылғы шамамен 1 минут бойы пайдаланылмаса, параметрлер мәзірі автоматты түрде жабылып, құрылғы пайдалануға дайын болады);
5. Тартылған кофе дөңгелегін (B2) min ("мин") күйіне бұрап, әрі қарайғы қадамдарды бірінші рет орындаған кездегідей орындаңыз ("4.5 Сүзгідегі тартылған кофе мөлшерін реттеу").

13. ТАЗАЛАУ

13.1 Құрылғыны тазалау

Құрылғының мына бөліктерін тұрақты түрде тазалап отыру керек:

- тамшы науасын (A13) (кесе торы (A11) мен тамшы науасы торы (A12) салынған соң);
- эспрессо кесесінің торын (A10);
- (C2) және (C3) кофе сүзгілері;
- дән ыдысы (A2);
- кофе тартқыштың қашаутистері;
- кофе тартқыштың шығысы (A22) (ақылды тығыздау станциясы);
- қайнатқыш бөлік шүмегі (A21);
- су ыдысы (A17);
- капучино жасағышты (A8) "10. Капучино жасағышты пайдаланып болған соң тазалау" бөлімінде сипатталғандай етіп тазалаңыз.

Маңызды!

- Кофе құрылғысын тазалау үшін еріткіштерді, қырғыш заттарды немесе спиртті пайдаланбаңыз.
- Қоқымдарды және кофе қалдықтарын кетіру үшін металдан жасалған заттарды пайдаланбаңыз, себебі олар құрылғының металл немесе пластмасса бөліктерін сырып тастауы мүмкін.
- Тамшы науасы (A13) мен (A10) және (A11) кесе торларынан торынан басқа құрылғының кез келген құрамдас бөлшегін ыдыс аяқ жуғышта жууға болмайды.
- Құрылғы бір аптадан астам уақыт бойына қолданылмайтын болса, оны қайтадан қолданбас бұрын $\text{'''3. Құрылғы параметрлерін орнату'''}$ бөлімінде сипатталғандай етіп шайған жөн.

Қауіпті!

- Тазалау барысында, кофе жасағышты ешқашан суға батырмаңыз. Бұл – электрлік құрылғы.
- Құрылғының сыртын тазаламас бұрын, оны өшіріп, розеткадан суырыңыз да, суытып қойыңыз.

13.2 Тамшы науасын тазалау

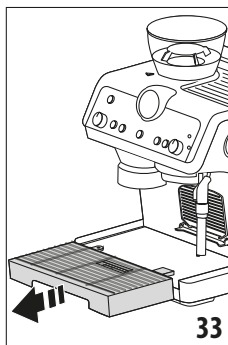

Тамшы науасы ондағы су мөлшерін көрсететін деңгей индикаторымен (A14) белгіленген. Тамшы науасын индикатор кесе науасынан шығып тұрғанға дейін босату керек, әйтпесе, су науа жиегінен асып шығып, құрылғыны, құрылғы орналасқан жерді немесе оның

айналасын бүлдіруі мүмкін.

1. Тамшы науасын (33-сурет) босатыңыз.
2. Кесе торын (A11), тамшы науасының торын (A12) және деңгей индикаторын (A14) шығарып алып, судан босатыңыз да, барлық бөлшектерді шүберекпен тазалаңыз, сосын тамшы науасын орнына жинап салыңыз.
3. Тамшы науасын орнына салыңыз.

13.3 Эспрессо кесесінің торын тазалау

1. Торды (А10) сол жақтан тарту арқылы шығарып алыңыз да, оны бекіткішінен шешіп алыңыз (34-сурет).
2. Бекіткішті шүберекпен сүртіп, торды жуыңыз (ыдыс жуғыш машинада жууға болады).
3. Торды оң жақтан тарту арқылы орнына қайта салып, дұрыс бекітілгенше итеріңіз (35-сурет).

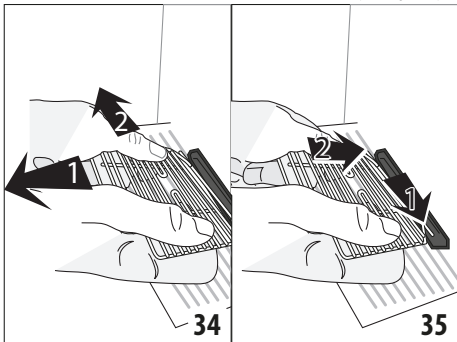

13.4 Кофе сүзгісін тазалау және күту

Кофе сүзгілері кофені мүмкіндігінше жақсылап көпіршітетіндей етіп жасалған. Нәтиже өте жақсы болуы үшін сүзгілер әрқашан таза болуы және онда ешбір кофе қалдықтары қалмауы керек.

Құрылғыны пайдаланғаннан кейін сүзгіні әрдайым ағынды суда жуыңыз (36-сурет), тесіктері бар сүзгі корпусына дұрыс салынғанына әрқашан көз жеткізіп отырыңыз (37-сурет); астындағы тесікте (40-сурет) ешбір қалдық қалмағанын тексеріңіз.

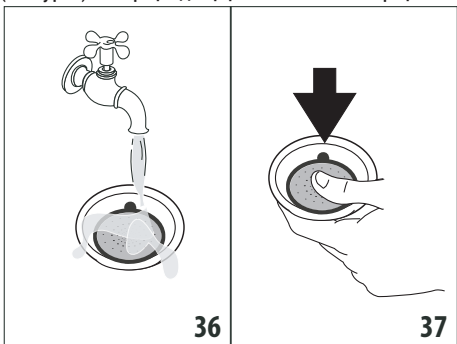

Егер кофе сүзгілері әлі де кір болған жағдайда және бұдан бөлек айына кемінде бір рет мұқият тазалануы керек:

1. Тесіктері бар сүзгіні құлақшаны (38-сурет) жоғары көтеру арқылы шығарыңыз.

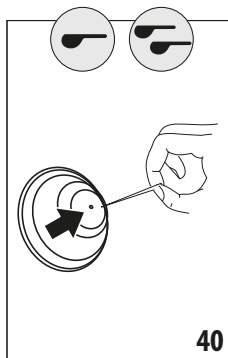
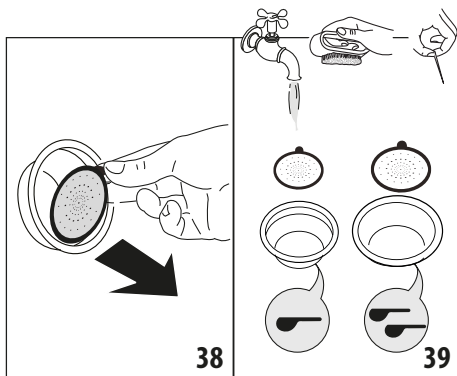

2. Сүзгілерді ағын су (39-сурет) астында шайыңыз.
3. Тесіктердің бітелмегеніне көз жеткізіңіз. Қажет болса, инемен тазартыңыз (39-40-сурет).
4. Барлық бөлшектерді шүберекпен құрғатыңыз.

5. Тесіктері бар сүзгіні корпусына қайта салып, орнына түскенше басыңыз (37-сурет).

13.5 Қайнатқыш бөлік шүмегін тазалау

200 кофе сайын қайнатқыштың шүмегін шайып отырыңыз.  шаю түймесін (В4) басып, шамамен 200 мл су құйыңыз.

13.6 Су ыдысын тазалау

1. Сүзгіні алыңыз (*егер бар болса) және ағынды сумен шайыңыз.
2. Су ыдысын тұрақты түрде тазалаңыз (шамамен айына бір рет) және су жұмсартқыш (С6) (*егер болса) ауыстырылған сайын дымқыл шүберекпен және шамалы жуғыш сұйықтықпен тазалап, таза сумен мұқият шайыңыз.
3. Сүзгіні орнына салыңыз (*егер болса), ыдысты таза сумен толтырып, орнына салыңыз.
4. (Тек су жұмсартқыш сүзгісі бар үлгілер) Шамамен 100 мл су жеткізеді.

Қауіпті!

Тазалау барысында, кофе жасағышты ешқашан суға батырмаңыз. Бұл – электрлік құрылғы.

13.7 Дән ыдысын тазалау

Дән ыдысын орнынан шығармай таза шүберекпен тұрақты түрде тазалаңыз.

Тазалау нәтижесін жақсарту үшін мыналарды орындаңыз:

1. Дән ыдысының (A2) бос екеніне көз жеткізіңіз. Қажет болса, дән ыдысын босату үшін оны дәнсіз іске қосыңыз:
2. Дән ыдысын сағат тіліне қарсы бұрау арқылы босатып, құрылғыдан шығарып алыңыз.

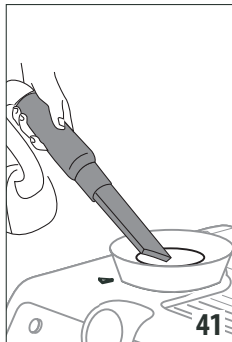

3. Ыдысты және қақпақты (A1) жылы сумен жуыңыз. Компоненттерді ыдыс жуғыш машинада жумаңыз немесе ыдыс жууға арналған сұйықтықты пайдаланбаңыз! Барлық керек-жарақтарды қайта пайдаланбас бұрын кептіріңіз.

4. Кофе қалдықтарын тазалаңыз (41-сурет);
5. Дән ыдысының корпусын ылғал шүберекпен сүртіп, кептіріңіз;
6. Ыдысты "3. Құрылғы параметрлерін орнату" бөлімінде сипатталғандай етіп орнына салаңыз.

13.8 Қашаутистерді тазалау

Дән ыдысын тазалап жатқан кезде, ыдыс корпусын және жоғарғы қашаутисті дымқыл шүберекпен тазалаңыз. Қашаутиі тозған кезде, оны шығарып алып, ауыстыруға болады. Өкілетті тұтынушыларды қолдау орталығымен хабарласыңыз.

Қашаутисті бөгде зат қыстырылып, бұғатталып қалған жағдайда да шығарып алуға болады. Мұндай жағдай орын алса, оны былай тазалаңыз:

1. Дән ыдысын босатыңыз (қажет болса, қалған дәндерді алып тастау үшін шаңсорғышты пайдаланыңыз).
2. Сүзгі ұстатқышты бекітіңіз және кофе бағыттағышты босату үшін кофе тартқышты дәнсіз іске қосыңыз, сосын сүзгі ұстатқышты кофе тартқыштың шығыс тесігіне (A22) "INSERT" (Енгізу) жазуына туралау арқылы бекітіңіз де, оңға қарай бұраңыз (18-сурет). Кофені тарту

сүзгі ұстатқыш CLOSE (Жабу) деңгейіне жеткен кезде басталып, автоматты түрде тоқтайды;

3. Құрылғыны өшіріңіз;
4. Дән ыдысын осыған дейінгі "13.7 Дән ыдысын тазалау" бөлімінде сипатталғандай етіп шығарып алыңыз.
5. Ұсақтықты таңдағышты сағат тіліне қарсы бағытта "REMOVE" (Шешіп алу) бағытына барғанша бұраңыз (42-сурет).

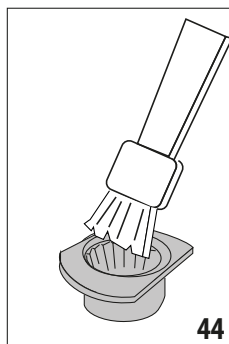
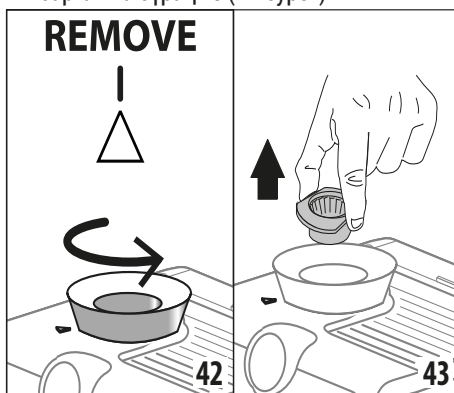

6. Жоғарғы қашаутисті қолмен тартып шығарыңыз (43-сурет).
7. Қашаутисті қылшақпен (44-сурет) тазалап, кофе қалдықтарын шаңсорғышпен алып тастаңыз (41-сурет).

8. Жоғарғы қашаутисті орнына салыңыз:

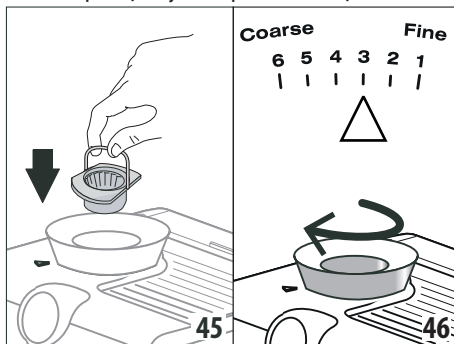

- Қашаутисті корпусына салыңыз (45-сурет);
 - Қалаған тарту деңгейін таңдау үшін таңдағышты бұраңыз (46-сурет);
 - Қашаутисті тұтқамен тарту арқылы оны дұрыстап енгізіңіз. Дұрыс енгізілсе, ол қозғалмауы керек;
9. Кофе тартқыштың шығыс тесігінен кофе қалдығын алып тастау үшін (A22), қылшақты пайдаланыңыз.

13.9 Қашаутистерді ауыстыру

Кофе мөлшері тым көп азайып кете берсе, тұтынушыларға қызмет көрсету орталығымен хабарласу арқылы қашаутисті ауыстыртып, кофе тартқышты мына әдістермен тағы да реттеңіз:

1. Мәзірді ашу үшін $\times 2$ (B3) және my (B7) түймелерін кемінде 3 секунд басып тұрыңыз. B (B15) және \perp (B16) шамдары кезектесіп жанады;
2. Режим таңдау дөңгелегін (B8) ||| күйіне бұраңыз. C шамы (B14) тұрақты жанған күйде қалады;
3. $\times 2$ түймесін басу арқылы бастапқы кофе тарту ауқымын таңдаңыз;
4. Мәзірден шығу үшін C (B1) түймесін басыңыз. (Егер құрылғы шамамен 1 минут бойы пайдаланылмаса, параметрлер мәзірі автоматты түрде жабылып, құрылғы пайдалануға дайын болады);
5. Тартылған кофе дөңгелегін (B2) min (мин) күйіне бұрап, әрі қарайғы қадамдарды бірінші рет орындаған кездегідей орындаңыз ("4.5 Сүзгідегі тартылған кофе мөлшерін реттеу").

13.10 "Ақылды тығыздау станциясын" тазалау

Кофені тарту нәтижесі өте жақсы болуы үшін "Ақылды тығыздау станциясын" келесідей тұрақты түрде тазалаңыз:

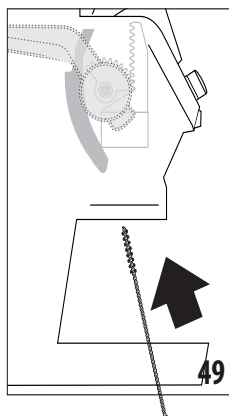
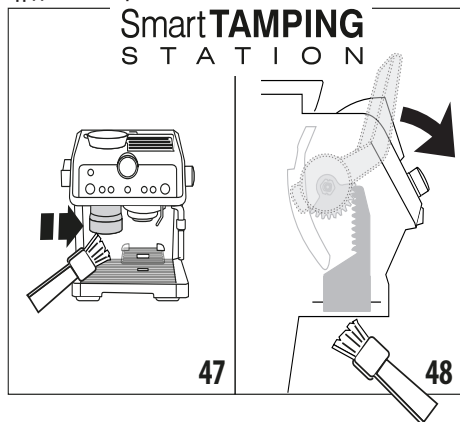

1. Бекіту аймағын щеткамен тазалаңыз (7-сурет).
2. Тетікті (A23) барынша тартып, тығыздағыш цилиндрді щеткамен тазалаңыз (48-сурет). Сосын тетікті босатыңыз.
3. Түтік щетканы (C8) кофе бағыттағышты тазалау үшін пайдаланыңыз (49-сурет).

13.11 Басқа тазалау операциялары

1. Кофе жасағышты тазалау үшін еріткіштер мен ысқыш сұйықтықтарды пайдаланбаңыз. Тек жұмсақ дымқыл шүберекті пайдаланыңыз.
2. Сүзгі ұстатқышты тазалаңыз.
3. Тек De'Longhi тазартқыш қоспасын пайдаланған дұрыс болады.





14. ҚАҚ ТАЗАЛАУ

Құрылғыны ||| шамы (B9) жанған кезде тазалаңыз.

- Қолданбас бұрын нұсқауларды және қақ тазартқыштағы жапсырмаларды оқып шығыңыз.
- Тек De'Longhi қақ тазалағышын ғана пайдалану маңызды болып табылады. Басқа қақ тазалауды дұрыс орындамау өнім жасаушысының кепілдігінде қаралмаған ақаулықтарға себеп болуы мүмкін.

Мына әрекетті орындаңыз:

1. (ЕГЕР БОЛСА, СУ ЖҰМСАРТҚЫШ СҮЗГІНІ АЛЫП ТАСТАҢЫЗ). Ыдыс ішінде таңбаланған ||| А деңгейіне дейін ыдысқа қақ тазалағышты (бір 100 мл қаптамаға тең) құйып, одан кейін O В деңгейіне дейін су (бір литр) қосыңыз.
2. Егер құрылғы өшірулі болса, ON/Standby (Қосу/Күту режимі) түймесін (B1) басыңыз.

3. Сүзгі ұстағышты бекітпей тұрып, шүмектердің ((A5), (A6)) және қазандық шүмегінің (A21) (8-сурет) астына бос ыдыс қойыңыз.
4. Режим таңдау дөңгелегін (B8)  күйіне бұраңыз.  шамы жыпылықтайды және "OK" шамы жанады.
5. Қақ тазалауды бастау үшін, "OK" (B5) түймесін басыңыз.
6. Қақ тазалау бағдарламасы басталады және шүмектерден және қайнатқыш бөлік шүмегінен қақ тазалағыш сұйық зат шығады. Қақ тазалау бағдарламасы құрылғының ішіндегі қақты тазалау үшін бірнеше шаю және кідіру әрекеттерін ыдыс босағанша орындайды.
7. Ағу аяқталып, (B4) түймесіне қатысты  (B15) және  шамдары жанады.
8. Қақ тазартқыш ерітіндіні жинау үшін пайдаланылған ыдысты босатып, шүмектер астына қайта қойыңыз.
9. Су ыдысын шығарып алып, қақ тазалағыш ерітіндінің қалдығын төгіңіз де, ағын су астында шайып, MAX деңгейіне дейін таза сумен толтырыңыз. Су ыдысын корпусқа қайта салыңыз.
10.  түймесін басыңыз. Құрылғы ішкі айналым жолдарын шайып, үш шүмектің барлығынан су ағызады.
11. Шаю аяқталған кезде, су ағу тоқтайды. Барлық диодты шамдар тез жыпылықтап, құрылғы қайта пайдалануға дайындалады.
12. Шаятын суды жинау үшін қолданылатын ыдысты босатыңыз.
13. Тамшы науасын шығарып алып, босатыңыз да, құрылғыға қайта салыңыз.
14. Ыдысты шығарып алып, таза сумен толтырыңыз да, құрылғыға қайта салыңыз.
15. Режимді таңдау дөңгелегін кофе бағыттарының біріне бұраңыз.

15. ТЕХНИКАЛЫҚ ДЕРЕКТЕР



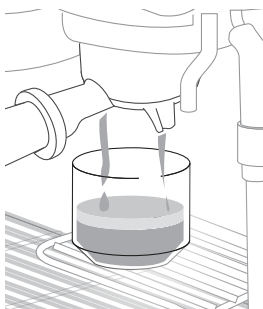
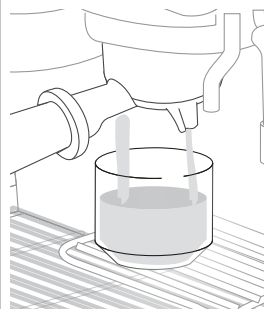
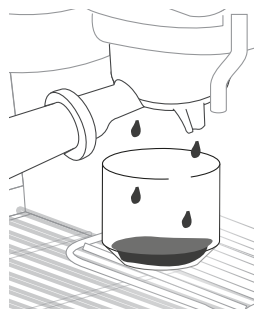

Желі кернеуі:	220-240 В~50-60 Гц
Жұтылатын қуат:	1450 Вт
ҰхДхБ өлшемі:	375x368x445 мм
МАКС. қысым:	19 бар
Су ыдысының сыйымдылығы:	2 Л
Қуат кабелінің ұзындығы:	1200 мм
Салмағы:	12 кг

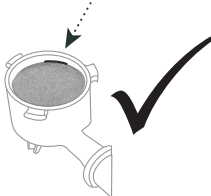





16. МІНСІЗ КОФЕНІ ЖАСАУ ЖОЛЫ

МІНСІЗ ЭСПРЕССО	ДӘМІ ТОЛЫҚ ШЫҚПАҒАН КОФЕ	ДӘМІ ТОЛЫҚ ШЫҚҚАН КОФЕ
		
КӨПІРШІТУ: көмескі ашық түстер араласқан жаңғақ түсті және ашық түсті жолақтар, 3-4 мм қалыңдықта	КӨБІК: мөлдір және жұқа, үлкен көпіршіктермен	КӨБІК: қоңыр түсті және жұқа, тек жиектерінде
НЕГІЗГІ БӨЛІК: қою, толық дәмді және біркелкі	НЕГІЗГІ БӨЛІК: с ұ ы қ , сулы	НЕГІЗГІ БӨЛІК: шамадан тыс







МІНСІЗ ЭСПРЕССО	ДӘМІ ТОЛЫҚ ШЫҚПАҒАН КОФЕ	ДӘМІ ТОЛЫҚ ШЫҚҚАН КОФЕ
ДӘМ: жақсы теңдестірілген және ұзаққа созылады	ДӘМ: әлсіз және ұзаққа созылмайды	ДӘМ: ащы, тұтқыр, ұзаққа созылады және таңдайға қышқыл
ИІС: қарқынды	ИІС: қанық емес	ДӘМ: әлсіз, кофенің күйген дәмі бар
КОФЕНІ ТARTУ ДЕҢГЕЙІ: Дұрыс	КОФЕНІ TARTУ ДЕҢГЕЙІ: өте ірі. "4.5 Сүзгідегі тартылған кофе мөлшерін реттеу" бөліміндегі нұсқауларды орындай отырып, кофе тартқышты төменірек деңгейге реттеңіз	КОФЕНІ TARTУ ДЕҢГЕЙІ: өте майда. "4.5 Сүзгідегі тартылған кофе мөлшерін реттеу" бөліміндегі нұсқауларды орындай отырып, кофе тартқышты жоғарырақ деңгейге реттеңіз
КОФЕ МӨЛШЕРІ: Дұрыс 	СҮЗГІДЕГІ КОФЕ МӨЛШЕРІ: Жеткілікті емес. "B2. Тартылған кофе мөлшерін реттеу дөңгелегі" дөңгелегін "4.5 Сүзгідегі тартылған кофе мөлшерін реттеу" бөлімінде сипатталғандай етіп көбейтіңіз	СҮЗГІДЕГІ КОФЕ МӨЛШЕРІ: Тым көп: "B2. Тартылған кофе мөлшерін реттеу дөңгелегі" дөңгелегін "4.5 Сүзгідегі тартылған кофе мөлшерін реттеу" бөлімінде сипатталғандай етіп азайтыңыз









17. ШАМДАРДЫҢ ТҮСІНДІРМЕСІ

ШАМДАР	ШАМДАРДЫҢ ТҮСІНДІРМЕСІ	ЖҰМЫС ТҮРІ
Барлық шамдар тез жыпылықтайды	Құрылғы іске қосылуда	Өзін-өзі тексеруде
 жанады	Ыдыстағы су жеткіліксіз немесе су ыдысы дұрыс қойылмаған	Ыдысты толтырыңыз немесе оны шығарып алып, орнына қайтадан дұрыстап салыңыз
	Қуат үнемдеу функциясы іске қосылған	Бұл функцияны ажыратқыңыз келсе, "12.5 Energy saving (Қуат үнемдеу)" бөлімін қараңыз
 жанады	Құрылғы іске қосылды және пайдалануға дайын	Құрылғы бу шығаруға болатын ең қолайлы температураға жетті. Бу шығару үшін, бу дөңгелегін (A4) бұраңыз
 жыпылықтайды	Құрылғы қосулы және қуат үнемдеу функциясы іске қосылды. Бу дөңгелегі (A4) бу шығару күйінде	Құрылғы бу шығаруға дайындалып жатқанын көрсету үшін шам жыпылықтайды. Құрылғы тиісті температураға жеткен кезде құйылу басталады
	Құрылғы пайдалануға дайын болу үшін қызуда	Құрылғы шам тұрақты жанған кезде керекті температурада болады
	Бу шығару аяқталды және бу дөңгелегі (A4) бу бағытында	Тетікті <input type="radio"/> бағытына қарай бұраңыз.
		...→



ШАМДАР	ШАМДАРДЫҢ ТҮСІНДІРМЕСІ	ЖҰМЫС ТҮРІ
 жыпылықтайды	Сүзгі ұстатқыш кофе тартқыштан баспай-ақ ажыратылады	Сүзгі ұстатқышты шешіп алып, кофені "7. Тартылған кофені пайдалану" бөлімінде сипатталғандай етіп тығыздаңыз
	Тығыздау қажет	Кофе жаңа ғана тартылды және сүзгі ұстағыш кофе тартқышқа бекітілді
 жанады	Тығыздау дұрыс орындалды	
 жанады	Дән ыдысы бос	Дән ыдысын толтырыңыз
 жыпылықтайды	Дән ыдысы салынбаған немесе орнына дұрыс бұралмаған немесе ыдыстың түбіндегі таңдағыш 1 және 6 аралығындағы күйде емес.	Дән ыдысын құрылғыға дұрыстап қойыңыз
 жыпылықтайды	Құрылғы кофе жасауға болмайтындей тым ыстық	Оның суығанын күтіңіз
 жыпылықтайды	Қақ тазалау орындалуда	Процедураны "14. Қақ тазалау" бөлімінде сипатталғандай етіп орындаңыз
	Қақ тазалау аяқталды және (B8) дөңгелегі "қақ тазалау" бағытында	Режимді таңдау дөңгелегін "кофе бағыттарының" біріне бұраңыз

18. ДАБЫЛДАР

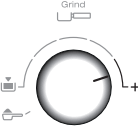
ШАМДАР	ДАБЫЛ	ШЕШІМІ
 жанады	Жалпы дабыл	Тұтынушыларды қолдау қызметтерімен хабарласыңыз
 +  жыпылықтайды	Тамшы науасы (A13) жоқ немесе дұрыс енгізілмеген	Тамшы науасын шығарып алып, құрылғыға дұрыстап қайта салыңыз
 жанады	Қақ тазалау орындалуы тиіс	Құрылғының қағын "14. Қақ тазалау" бөлімінде сипатталғанда етіп тазалаңыз
 тез жыпылықтайды	Дөңгелек (B8) қақ тазалау күйінде	Дөңгелекті сусын жасау күйлерінің біріне бұраңыз
 +  жыпылықтайды	Сүзгі ұстағыш кофе тарту аяқталғанға дейін ажырап қалған немесе кофені тығыздау тым тез орындалған	Кофені тартуды қайталаңыз
	Кофе тартқыштың кофе бағыттағышы кептеліп қалған	"13.10 "Ақылды тығыздау станциясын" тазалау" және "19. Ақаулықтарды жою" бөлімдерінде түсіндірілгендей етіп тазалаңыз (50-суретке сай).
	Қашауістерге бөгде заттар кептелген	Бөгде заттарды алып тастап, қашауістерді "13.8 Қашауістерді тазалау" бөлімінде түсіндірілгендей етіп тазалаңыз.
		--->

ШАМДАР	ДАБЫЛ	ШЕШІМІ
 +  жыпылықтайды	Құрылғы бірінші рет іске қосылуда және су айналу жолдары толтырылуы керек.	"3. Құрылғы параметрлерін орнату" бөлімінде сипатталғандай жалғастырыңыз
	Егер су жұмсартқыш сүзгі (C6) болса, түтіктерден ауа көбігі шығып, құюға кедергі жасауы мүмкін	 шамына қатысты түймені (B6) басыңыз (9-сурет). Құйылу автоматты түрде басталып, тоқтайды.
	Тартылған кофе тым майда және кофе өте жай құйылуда немесе мүлдем құйылмауда	Сүзгі ұстағышты шығарып алып, кофе жасау қадамдарын қайталаңыз, "4.5 Сүзгідегі тартылған кофе мөлшерін реттеу" бөлімінде және "16. Мінсіз кофені жасау жолы" кестесінде келтірілген көрсеткіштерді ескеріңіз.
 +  жыпылықтайды	Егер су жұмсартқыш сүзгі (C6) болса, түтіктерден ауа көбігі шығып, құюға кедергі жасауы мүмкін	 шамына қатысты түймені (B6) басыңыз (9-сурет). Құйылу автоматты түрде басталып, тоқтайды.
	Тартылған кофе тым майда және кофе өте жай құйылуда немесе мүлдем құйылмауда	Сүзгі ұстағышты шығарып алып, кофе жасау қадамдарын қайталаңыз, "4.5 Сүзгідегі тартылған кофе мөлшерін реттеу" бөлімінде және "16. Мінсіз кофені жасау жолы" кестесінде келтірілген көрсеткіштерді ескеріңіз.
	Сүзгі бітелген немесе тесіктері бар сүзгі жоқ	"13.4 Кофе сүзгісін тазалау және күту" бөлімінде түсіндірілгендей етіп тазалаңыз және тесіктері бар сүзгінің орнына дұрыс салынғанына көз жеткізіңіз
	Ыдыс дұрыс салынбаған және астыңғы клапандар ашық емес	Астыңғы клапандарды ашу үшін ыдысты жайлап басыңыз
	Су айналу жүйесіне қақ жиналған	"14. Қақ тазалау" бөлімде сипатталғандай етіп қақтан тазалаңыз
 +  тұрақты аралықтармен қысқаша жыпылықтайды	Дөңгелек (B2) максималды мәнге бұралған 	Тиісті мөлшерге дейін жеткілікті кофе тартылған кезде, "12.6 Кофе тартуды қосымша реттеу" бөлімінде сипатталғандай жаңа тарту ауқымын таңдаңыз.

19. АҚАУЛЫҚТАРДЫ ЖОЮ

ПРОБЛЕМА	СЕБЕБІ	ШЕШІМІ
Эспрессо кофесі құйылмайды	Ыдыста су жоқ (A17)	Су ыдысын толтырыңыз
	 шамы жанады және  шамы жыпылықтайды, демек кофе немесе бу айналу жолы бос.	Жүйені толтыру үшін  шамымен байланысқан түймені басыңыз.
	Сүзгі бітелген немесе тесіктері бар сүзгі жоқ	"13.4 Кофе сүзгісін тазалау және құту" бөлімінде түсіндірілгендей етіп тазалаңыз және тесіктері бар сүзгінің орнына дұрыс салынғанына көз жеткізіңіз
	Ыдыс дұрыс салынбаған және астыңғы клапандар ашық емес	Астыңғы клапандарды ашу үшін ыдысты жайлап басыңыз
	Су айналу жүйесіне қақ жиналған	"14. Қақ тазалау" бөлімде сипатталғандай етіп қақтан тазалаңыз
Сүзгі ұстатқыш құрылғыға бекітілмейді	Тартылған кофе тығыздалмаған немесе тым көп	"4.4 Кофені сүзгінің ішіне тікелей тарту" бөлімде сипатталғандай етіп тазалаңыз
Эспрессо кофесі тесіктердің орнына сүзгі ұстатқыштың жиектерінен тамшылайды	Сүзгі ұстатқыш дұрыс салынбағын	Сүзгі ұстатқышты дұрыс бекітіңіз және жеткен жеріне дейін мықтап бұраңыз
	Эспрессо қайнатқыш бөлігінің толтырмасының созылмалы қасиеті жоғалған немесе ол кірлеген	Эспрессо қайнату бөлігінің тығыздағышын тұтынушыларға қызмет көрсету орнына ауыстыртыңыз
	Сүзгі бітеліп қалған немесе тесіктері бар сүзгі жоқ немесе кірлеген	"13.4 Кофе сүзгісін тазалау және құту" бөлімінде сипатталғандай етіп тазалаңыз
Кофе кілегейі тым ақшыл (шүмектен тым тез ағызылған)	Құрылғы параметрлерін тексеру қажет	"16. Мінсіз кофені жасау жолы" бөлімін қараңыз
Кофе кілегейі тым қоңыр (ол шүмектен тым жай ағады)	Құрылғы параметрлерін тексеру қажет	"16. Мінсіз кофені жасау жолы" бөлімін қараңыз
Капучино жасау барысында сүт көпіршігі жасалмайды	Сақина (A7) "FLAT" (NO FROTH) ("ФЛЭТ" (КӨБІКСІЗ)) күйінде	Сақинаны "FOAM" (Көбік) күйіне итеріңіз
	Сүт онша салқын емес	Жартылай майсыздандырылған сүтті әрқашан тоңазытқыш температурасында пайдаланыңыз.
	Капучино жасағыш (A8) кірлеген	Капучино жасағышты "10. Капучино жасағышты пайдаланып болған соң тазалау" бөлімінде сипатталғандай етіп тазалаңыз
	Су айналу жүйесіне қақ жиналған	"14. Қақ тазалау" бөлімде сипатталғандай етіп қақтан тазалаңыз
Қақ тазалау соңында құрылғы тағы бір шаюды талап етеді	Шаю циклі барысында су ыдысы MAX деңгейіне дейін толтырылмаған	Шаю циклін "14. Қақ тазалау" бөлімінің (8) пунктінен бастап қайталаңыз
...→		

ПРОБЛЕМА	СЕБЕБИ	ШЕШІМІ
Құрылғы кофені тартпайды	Кофе тартқышта ұсақталмайтын қатты бөгде зат бар	Қашауістерді "13.8 Қашауістерді тазалау" бөлімінде түсіндірілгендей тазалап, дән ыдысын (A2) оны шығарып алмас бұрын оның ішіндегі дәндердің барлығын алып тастаңыз. Қашауісті орнына салмас бұрын, барлық қалдықтарды корпустан шаңсорғышпен алып тастаңыз (44-сурет).
Егер кофе түрін өзгерткіңіз келсе	Құрылғыда бар барлық дәндерді алып тастауыңыз керек	<ul style="list-style-type: none"> • Дән ыдысын босатыңыз (қажет болса, кофе тартқышты дәнсіз іске қосыңыз немесе дән қалдықтарын алып тастау үшін шаңсорғышты пайдаланыңыз). • Кофе бағыттағышын босату үшін сүзгі ұстағышты бекітіп, кофе тартқышты дән салынбаған күйінде бірнеше рет іске қосыңыз. Сүзгі ұстағышты кофе тартқыштың шүмегіне (A22) "INSERT" (Енгізу) жазуына туралау арқылы бекітіп, оңға қарай бұрап қатайтыңыз (22-сурет). Кофені тарту сүзгі ұстатқыш CLOSE (Жабу) деңгейіне жеткен кезде басталып, автоматты түрде тоқтайды. Осы әрекетті сүзгі босағанша қайталаңыз. • Дән ыдысына жаңа кофе салыңыз. • Егер тартылған кофе мөлшері ең қажетті мөлшерге жетсе, "4.5 Сүзгідегі тартылған кофе мөлшерін реттеу" бөлімінде сипатталған қадамды орындаңыз.
-->		

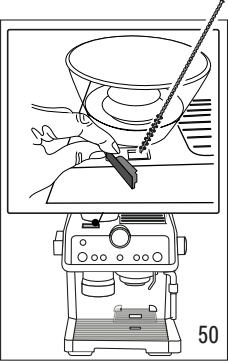
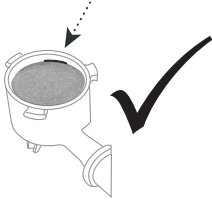
ПРОБЛЕМА	СЕБЕБИ	ШЕШІМІ
<p>Кофені тартқан соң, кофе сүзгісі босайды</p> <p>Кофені тартқан соң, сүзгіде тым көп кофе қалады</p>	<p>Кофе тартқыштың кофе бағыттағышы кептеліп қалған</p>	<p>"13.10 "Ақылды тығыздау станциясын" тазалау" бөлімде сипатталғандай етіп тазалаңыз. Егер проблема жойылмаса, қақпақты ашып, щетканы пайдаланып босатыңыз (50-сурет).</p> 
<p>Кофені тартқан соң, сүзгі ішіндегі тартылған кофе "кофенің мінсіз мөлшеріне" жетпейді</p> 	<p>"Ақылды тығыздау станциясы" тазалануы керек</p> <p>Тартылған кофе мөлшері реттелуі қажет</p> <p>Уақыт өте келе қашаутістер тозады</p>	<p>"13.11 Тығыздау станциясын тазалау" бөлімінде түсіндірілгендей етіп тазалаңыз да, тағы да тартыңыз.</p> <p>Кофе мөлшерін дөңгелекпен (B2) реттеп, "4.5 Сүзгідегі тартылған кофе мөлшерін реттеу" бөліміндегі нұсқауларды орындаңыз. Егер дөңгелек макс. күйінде бұған дейін тұрған болса, онда "12.6 Кофе тартуды қосымша реттеу" бөлімінде түсіндірілген әрекетті орындаңыз.</p> <p>Сондай кезде қашаутістерді "13.9 Қашаутістерді ауыстыру" бөлімінде түсіндірілгендей етіп ауыстырыңыз.</p>