

Pred použitím zariadenia si vždy prečítajte bezpečnostné upozornenia.

Deti tento spotrebič nesmú používať. Spotrebič a jeho kábel uschovávajúte mimo dosahu detí.

1. OPIS

1.1 Opis spotrebiča

(str. 3 - A)

- A1. Veko zásobníka zrnkovej kávy
- A2. Zásobník zrnkovej kávy
- A3. Odkladacia plocha na šálky
- A4. Gombík pary
- A5. Vydávač horúcej vody
- A6. Hadička na vydávanie pary
- A7. Prsteneц volby napeňovača mlieka
- A8. Napeňovač mlieka
- A9. Tryska napeňovača mlieka
- A10. Mriežka na šálky na espresso
- A11. Mriežka na poháre alebo hrnčeky
- A12. Mriežka odkvapkávacej misky
- A13. Odkvapkávacia miska
- A14. Indikátor hladiny vody v odkvapkávacej miske
- A15. Kryt nádržky na vodu
- A16. Páka by vytiahnutie nádržky na vodu
- A17. Nádržka na vodu
- A18. Úložné miesto zmäčkovacieho filtra
- A19. Úložné miesto konektora napájacieho kábla
- A20. Hlavný vypínač (ON/OFF)
- A21. Sprcha kotla
- A22. Výstup kávového mlynčeka (Tamping station)
- A23. Páka presovača

1.2 Popis ovládacieho panelu

(str. 3 - B)

- B1. Tlačidlo ON/Standby
- B2. Gombík nastavenia množstva mletej kávy
- B3. Tlačidlo „X2“: na použitie Easy Clean filtra na 2 kávy
- B4. Tlačidlo preplachovania
- B5. Tlačidlo „OK“: na nastavenie nápoja/potvrdenie
- B6. Tlačidlo výdaja horúcej vody
- B7. Tlačidlo „My“: na osobné nastavenie dĺžky nápojov
- B8. Gombík pre volbu funkcií:
 - Espresso
 - Americano
 - Káva
 - Odvápnenie
- B9. Kontrolka odváňovania
- B10. Kontrolka pripravenej pary

- B11. Kontrolka prehriatia
- B12. Kontrolka režimu úspory energie
- B13. Kontrolka všeobecného alarmu
- B14. Kontrolka prázdneho zásobníka zrnkovej kávy/nepřítomnosti zásobníka
- B15. Kontrolka nedostatku vody
- B16. Kontrolka presovania
- B17. Manometer

1.3 Opis príslušenstva

(str. 2 - C)

- C1. Držiak filtra
- C2. Easy Clean filter na 1 kávu
- C3. Easy Clean filter na 2 kávy
- C4. Reakčný prúžok „Total Hardness Test“
- C5. Odvápňovač
- C6. Zmäčkováci filter vody (*ak je vo vybavení)
- C7. Napájací kábel
- C8. Kefka
- C9. Kanvica na mlieko

2. PRÍPRAVA SPOTREBIČA



Všetko príslušenstvo umyte vlažnou vodou a prostriedkom na umývanie riadu a postupujte takto:

1. Vložte zásobník zrnkovej kávy (A2) do mlynčeka na kávu (obr. 1): zásobník je vložený správne, keď šípka je zarovnaná so symbolom  a budete počuť „zakliknutie“;
2. Vložte odkvapkávaciu misku (A13) spolu s mriežkou na šálky (A11) a mriežkou misky (A12)(obr. 2);
3. Vytiahnite nádržku na vodu (A17) (obr. 3) a naplňte ju čerstvou čistou vodou, dbajte na to, aby ste neprekročili značku MAX (obr. 4).
4. Potom vložte nádržku naspäť.

Pozor: Spotrebič nikdy neuvádzajte do prevádzky bez vody v zásobníku alebo bez zásobníka.

Poznámka: Odporúčame vám čo najskôr vykonať nastavenie tvrdosti vody podľa postupu opísaného v kapitole „1.2. Tvrdosť vody“.

3. PRVÉ UVEDENIE SPOTREBIČA DO PREVÁDZKY

1. Zasuňte konektor napájacieho kábla (C7) do príslušného miesta (A19) na zadnej strane spotrebiča (obr. 5); potom zasuňte zástrčku do elektrickej zásuvky. Uistite sa, že hlavný vypínač (A20) v zadnej časti spotrebiča je v polohe I (obr. 6);
2. Kontrolka  vedľa tlačidla (B6) sa rozsvieti a kontrolka  (B15) bliká, čo signalizuje, že je potrebné vydať vodu, aby sa doplnil okruh (obr. 7);
3. Pod vydávač horúcej vody (A5) a na napeňovač mlieka (A8) umiestnite nádobu s minimálnym obsahom 100 ml (obr. 8);
4. Stlačte tlačidlo (B6) vedľa kontrolky  (obr. 9): spustí sa výdaj a zastaví sa automaticky. Vyprázdňte nádobu.

Pred začatím používania spotrebiča je potrebné opláchnuť vnútorné obvody stroja. Postupujte takto:

5. Pripojte držiak filtra (C1) spolu s filtrom k spotrebiču: pre správne pripojenie zarovnaj te rukoväť držiaka filtra s „INSERT“ (obr. 10) a otočte rukoväť doprava, až kým nebude zarovnaná s polohou „CLOSE“;
6. Umiestnite nádobu pod držiak filtra a pod napeňovač mlieka (A8) (obr. 11);
7. Stlačte tlačidlo (B4) pri kontrolke  : začne sa vydaj (obr. 12);
8. Po skončení výtāja otočte gombík pary (A4) (obr. 13) a po dobu 10 sekúnd vypúšťajte paru, aby sa opláchol okruh pary;
9. Opakujte kroky 7 a 8, kým sa nevydá aspoň 1 liter vody (približne polovica nádržky);
10. Vytiahnite nádržku na vodu (A17) (obr. 3), opláchnite a naplňte ju čerstvou čistou vodou, dbajte na to, aby ste neprekročili značku MAX (obr. 4).

Spotrebič je teraz pripravený na použitie.

Poznámka: prepláchnutie vnútorných okruhov sa odporúča aj po dlhšej dobe nečinnosti spotrebiča.

Pri prvom použití je potrebné pripraviť 4–5 káv, až potom spotrebič začne dávať uspokojivý výsledok: osobitnú pozornosť venujte dávke mletej kávy vo filtrí ((C2) alebo (C3)) (pozri pokyny v odseku „4.5 Nastavenie množstva mletej kávy vo filtrí“).

Postupujte podľa pokynov v kapitole „4. Príprava správnej dávky“.

4. PRÍPRAVA SPRÁVNEJ DÁVKY

4.1 Príprava kávového mlynčeka

1. Uistite sa, či je zásobník zrnkovej kávy vložný a zarovnaný správne vo polohe „3“ (obr. 14) (nastavenie z výroby);
2. Vytiahnite veko zásobníka zrnkovej kávy (A1);
3. Do zásobníka vsypte požadované množstvo zrnkovej kávy (obr. 15);
4. Veko zatvorte silným zatlačením.
5. Pri prvom použití sa uistite, či gombík (B2) je v polohe  (nastavenie z výroby).

4.2 Voľba stupne hrubosti mletí

Stupeň hrubosti mletí ovplyvňuje rýchlosť prútok a tým i kvalitu vydané extrahovanej kávy.

Pri prvom použití se doporučuje zachovať výchozí továrni nastavení (střední hrubost mletí) (obr. 14) a poté, pokud výsledek není uspokojivý, změňte nastavení podle osobní chuti a typu kávy, přesunem k jemnějšímu nebo hrubšímu namletí, s odkazem na rady v kapitole „4.5 Nastavenie množstva mletej kávy vo filtrí“.

Pozor:

- *Nastavení kávomlýnku musí být prováděno vždy, když je kávovar v provozu.*
- *Upravte stupeň hrubosti mletí postupně o jeden stupeň najednou a připravte nejméně 5 káv před přepnutím z jednoho nastavení do druhého.*
- *Zásobník zrnkové kávy nevyberajte, ak sú v ňom ešte zrnká kávy.*

4.3 Filtre kávy

Spotrebič je dodávaný s dvoma kávovými filtrami.

Filter (C2) je na spodnej časti označený symbolom  na označenie toho, že vhodný na prípravu 1 dávky.



Filter (C3) je na spodnej časti označený symbolom  na označenie toho, že vhodný na prípravu 2 dávok.

Oba filtre majú vnútri ideálnu úroveň stlačenej kávy (obr. 16) pre správnu dávku kávy. Ak je množstvo nižšie alebo vyššie ako je uvedená úroveň, výsledok nemusí byť uspokojivý. Pre nasledujúce mletia nastavte mlynček pomocou gombíka (B2) (pozri ods. „4.5 Nastavenie množstva mletej kávy vo filtrí“).



4.4 Mletie kávy priamo do filtra

1. Vložte filter na namletú kávu (C2) alebo (C3) do držiaka filtra (C1) (obr. 17);
2. Ak používate filter na 2 kávy, stlačte tlačidlo „X2“;
3. Upevnite držiak filtra na výstup z kávového mlynčeka (A22) a zarovnaj ho s nápisom INSERT: potom otočte držiak doprava (obr. 18). Mletie sa spustí, keď sa držiak dostane do polohy CLOSE, a automaticky sa zastaví;

Upozornenie: keď spotrebič melie kávu, je možné súčasne vykonať opláchnutie alebo vydať horúcu vodu alebo paru.

4. Po dokončení mletia bliká kontrolka  (B16): úplne potiahnite presovaciu páčku (A23): symbol na páke indikuje silu vyvíjanú na dávke kávy () (obr. 19). Kontrolka  zostane svietiť.
5. Vyberte držiak filtra otáčaním doľava.

Upozornenie: úprava správnej dávky automaticky namletej do držiaka je opísaná v ods. „4.5 Nastavenie množstva mletej kávy vo filtrí“.

Ak odoberiete držiak filtra od výstupu kávového mlynčeka bez stlačenia, bliká kontrolka  (B16). Na presovanie otočte gombík (B2) do polohy  pre vypnutie mlynčeka na kávu, znovu pripojte držiak filtra a potiahnite páčku (A23).

4.5 Nastavenie množstva mletej kávy vo filtrí

Pozor: Pri prvom použití mlynčeka na kávu nechajte gombík v pol. (min). Je normálne, ak budete musieť vykonať niekoľko mletí, kým nájdete správne nastavenie pre správnu dávku kávy.



Po prvom mletí postupne otáčajte gombíkom (B2) začínajúc od polohy (min) (pozri nasledujúci obrázok), kým nedosiahnete správnu dávku, podľa typu kávy: ideálna poloha sa určí vnútri časti označenej šedou farbou na nasledujúcom obrázku.

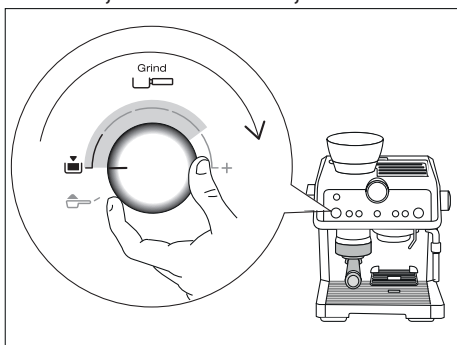

Reguláciou tohto gombíka je možné prispôbiť mletie každému typu kávy a, postupom času, postupnému opotrebovaniu mlynčekov.

5. VÝDAJ KÁVY

5.1 Výber nápoja

1. Otáčajte gombík volby funkcií (B8), kým nezvolíte požadovanú kávu (pozri odsek „5.4 Kávové nápoje“).
2. Ak používate filter na 2 šálky (C3), stlačte tlačidlo „2X“ (B3).

5.2 Výdaj kávy

1. Pripojte držiak filtra (C1) k spotrebiču: pre správne pripojenie zarovnajτε rukoväť držiaka filtra s „INSERT“ (obr. 10) a otočte rukoväť doprava, až kým nebude zarovnaná s polohou „CLOSE“;
2. Umiestnite šálku alebo šálky pod ústia držiaka filtra;

3. Ak používate malé šálky, nastavte mriežku na šálky (A10) tak, aby bola šálka bližšie k ústiam držiaka filtra, vďaka čomu bude pena na káve lepšia (obr. 20);
4. Pomocou príslušného gombíka vyberte požadovaný nápoj (B8).
5. Stlačte tlačidlo „OK“: spotrebič vykoná výdaj a automaticky sa zastaví.

Poznámka: Kým spotrebič pripravuje kávu, výdaj je možný kedykoľvek zastaviť stlačením tlačidla „OK“. Na uvoľnenie držiaka filtra otáčajte rukoväťou smerom sprava doľava.

Nebezpečenstvo popálenia

- Aby ste sa vyhli postriekaniu, nikdy neuvolňujte držiak filtra, pokiaľ je prístroj v činnosti, ale počkajte niekoľko sekúnd po ukončení výdaja.
- Ak neprebehne výdaj, počkajte pred uvoľnením držiaka filtra asi 1 minútu: mohlo by dôjsť k uniknutiu pary spôsobenému zvyškovým tlakom vo vnútri kávovaru.

5.3 Manometer

Manometer umožňuje skontrolovať, či je počas výdaja kávy vyvíjaný správny tlak (obr. 21).

Počas výdaja kávy ESPRESSO sa indikátor spočiatku nachádza v časti „pre-infusion“ (predvylúhovanie) a potom sa počas výdaja otočí do časti „optimal zone“. Viac informácií nájdete v kapitole „16. Ako pripraviť dokonalú kávu“.

Upozornenie: manometer je v prevádzke iba počas prípravy kávových nápojov: ak pripravujete horúcu vodu „(P)“ alebo používate funkciu pary, indikátor manometra sa nehýbe.

5.4 Kávové nápoje

• ESPRESSO



Nápoj talianskeho pôvodu, je to krátká káva s intenzívnou arómou.

Káva	Pred-vylúho-vanie	Množ-stvo	Filter	×2
Espresso 	✓	1 šálka 35 ml		✗
		2 šálky 70 ml		✓

Vždy sa uistite, že množstvo kávy vo filtrí je správne (pozrite odsek „4.5 Nastavenie množstva mletej kávy vo filtrí“).

• COFFEE



Nápoj európskeho pôvodu, je to dlhá káva s jemnou arómou.

Káva	Pred-vylúho-vanie	Množ-stvo	Filter	x2
Coffee 	X	1 šálka 70 ml	C2 	X
		2 šálky 140 ml	C3 	✓

Vždy sa uistite, že množstvo kávy vo filtrí je správne (pozrite odsek „4.5 Nastavenie množstva mletej kávy vo filtrí“).





• AMERICANO

Nápoj amerického pôvodu, je to dlhá káva. Zahŕňa prípravu espressa a potom vydanie horúcej vody priamo do šálky. Naraz je možné pripraviť 1 šálku.

Káva	Pred-vylúho-vanie	Množ-stvo	Filter	x2	
Americano 	✓	1 šálka 120 ml	C2 	X	
		ODPORÚČAME:			
		1 šálka 240 ml	C3 	✓	

Vždy sa uistite, že množstvo kávy vo filtrí je správne (pozrite odsek „4.5 Nastavenie množstva mletej kávy vo filtrí“).

6. PRISPŮSOBENIE DĹŽKY KÁVOVÝCH NÁPOJOV POMOCOU TLAČIDLA (B7)

1. Pripravte spotrebič na výdaj 1 alebo 2 šálok kávového nápoja, ktorý chcete pripraviť, a to až do bodu pripojenia držiaka filtra (C1) spolu s filtrom (C2) alebo (C3) a mletou kávou.
2. Vyberte kávu, ktorú chcete naprogramovať, otočením gombíka (B8).
3. Stlačte tlačidlo : kontrolka zodpovedajúca tlačidlu „OK“ (B5) sa rozsvieti a kontrolka pre tlačidlo  bliká.
4. Stlačením tlačidla „OK“ spustíte výdaj; kontrolky pre tlačidlá „OK“ a  blikajú.
5. Po dosiahnutí požadovanej dĺžky nápoja opäť stlačte tlačidlo „OK“.
6. Stlačte tlačidlo  na uloženie nového nastavenia: spotrebič sa vráti do prevádzkového stavu a tlačidlo  zostane svietiť.

Ak nechcete uložiť nové nastavenie, stlačte ľubovoľné iné tlačidlo.

Programovanie kávy Americano: postupujte podľa vyššie uvedeného postupu pri dĺžke kávy aj pri množstve dodanej horúcej vody.

Poznámka:



- *Naprogramovať je možné kávové nápoje: paru a horúcu vodu nemožno naprogramovať.*
- *Programovanie sa týka dĺžky nápojov a nie množstva mletej kávy.*
- *Nápoje „X2“ je možné naprogramovať samostatne.*

6.1 Resetovanie nápojov



Na obnovenie množstva nápojov na hodnoty nastavené výrobcom podržte stlačené tlačidlo  (B7), dokým sa nevy vypne.

Vybraný nápoj sa vráti na množstvo nastavené vo výrobe.

7. POUŽÍVANIE MLETEJ KÁVY



1. Vložte filter na namletú kávu (C2) alebo (C3) do držiaka filtra (C1) (obr. 17);
2. Vsypte dávku mletej kávy do filtra;
3. Otočte gombík (B2) do polohy  pre vypnutie mlynčeka na kávu;
4. Upevnite držiak filtra na výstup z kávového mlynčeka (A22) a zarovnajete ho s nápisom INSERT: potom otočte držiak doprava (obr. 10).
5. Úplne potiahnite presovaciu páčku (A23): symbol na páčke uvádza silu, ktorá sa prenáša pri presovaní () (obr. 19).
6. Vyberte držiak filtra otáčaním dolava.



8. VÝDAJ HORÚCEJ VODY

1. Vyberte šálku a položte ju na vhodnú mriežku na šálky ((A10) alebo (A11)).
2. Stlačte tlačidlo  (B6): spotrebič vydá horúcu vodu z príslušného vydávača (A5) a výdaj sa zastaví automaticky.
3. Na prerušenie výdaja stlačte tlačidlo .

9. POSTUP PRI PRÍPRAVE NÁPOJOV NA BÁZE MLIEKA

1. Do kanvice na mlieko (C9) nalejte množstvo mlieka, ktoré chcete zohriať/napeniť, pričom berte do úvahy to, že objem mlieka sa zvýši 2-3krát. Na dosiahnutie hustejšej a rovnomernejšej peny odporúčame použitie celkom odtučneného alebo polotučného krasvého mlieka s teplotou, ktorú má v chladničke (asi 5 °C).
2. Vyberte polohu prstenca (A7) (obr. 22) pre nápoj, ktorý chcete pripraviť (pozri tabuľku nižšie):

Odporúčaná poloha	Prípravovaný mliečny nápoj
FLAT 	Horúce mlieko (nie napenené)/Caffelatte/Latte macchiato/Flat White
FOAM 	Cappuccino, Espresso macchiato, Horúce mlieko (napenené)

- Kanvicu (C9) s mliekom umiestnite pod napeňovač mlieka (A8) (obr. 23).
- Napeňovač mlieka ponorte do kanvice na mlieko, pričom dávajte pozor, aby ste nikdy neponorili objímku čiernej farby (obr. 24).
- Otočte gombík pary do polohy  (obr. 25). Z napeňovača mlieka vychádza para, ktorá ohrieva mlieko: ak je prstenec v polohe FOAM, para spôsobí, že mlieko získa krémovitéjší charakter a zvýši jeho objem (obr. 26). Aby ste dosiahli krémovitejšiu penu, ponorte napeňovač do mlieka a otáčajte nádržku pomalými pohybmi smerom dohora.
- Po dosiahnutí požadovanej teploty (ideálna hodnota je 60 °C) a požadovanej hustoty peny prerušte výdaj pary otočením gombíka do polohy .
- Prípravte kávu pre nápoje, ktoré si ju vyžadujú (pozri kap. „4. Príprava správnej dávky“): vyberte dostatočne veľké šálky a umiestnite ich na mriežku na šálky na espresso (A10). Ak chcete použiť vysoké poháre, zatvorte mriežku na espresso (A10) a umiestnite pohár na mriežku na poháre alebo hrnčeky (A11).
- Nalejte mliečnu emulziu do šálok: podľa chuti pridajte cukor, a ak si želáte, posypte penu trochu nastrúhanej čokolády.

Poznámka: Príprava kávy cappuccino: rátajte s približne 100 g mlieka na každú šálku.

10. ČISTENIE NAPEŇOVAČA Mlieka PO KAŽDOM POUŽITÍ

Z hygienických dôvodov sa odporúča napeňovač mlieka vždy po použití vyčistiť.

Postupujte nasledujúcim spôsobom:

- Nechajte uniknúť trochu pary na niekoľko sekúnd (body 2, 5 a 6 predchádzajúceho odseku) otočením gombíka pary do polohy . Touto operáciou napeňovač mlieka vypustí prípadné mlieko, ktoré mohlo v ňom zostať.
- Spotrebič vypnite stlačením tlačidla ON/Standby (B1).
- Počkajte niekoľko minút na ochladnutie napeňovača mlieka: jednou rukou držte hadičku napeňovača mlieka a druhou odblokujte napeňovač otočením proti smeru hodinových ručičiek, a potom ho vytiahnite smerom nadol (obr. 27).

- Z hadičky vydaja odoberte gumenú trysku pary jej potiahnutím smerom nadol (obr. 28).
- Objímku zatlačte nahor a skontrolujte, či otvory označené šípkou na obr. 29 nie sú upchaté. V prípade potreby ich vyčistite pomocou špendlíka.
- Trysku vložte naspäť, objímku posuňte smerom nadol a založte napeňovač mlieka na trysku otočením a potlačením smerom nahor, až do uchytenia.

Pre dôkladnejšie čistenie používajte čistiaci prostriedok De'Longhi.

11. AKTIVÁCIA FILTRA ZMÄKČOVAČA VODY

Niektoré modely sa dodávajú s filtrom na zmäkčovanie vody (C6): ak ho váš model nemá, odporúčame ho zakúpiť v autorizovaných servisných strediskách firmy De'Longhi.

Pre správne použitie filtra sa riadte pokynmi uvedenými nižšie.

- Vyberte filter z obalu;
- Otočte kurzorom dátumovníka (obr. 30), až kým sa nezobrazia 2 nasledujúce mesiace použitia;

Poznámka: trvanlivosť filtra je dva mesiace pri bežnom použití spotrebiča, ak spotrebič zostane nepoužívaný s inštalovaným filtrom, jeho trvanlivosť je maximálne 3 týždne.





- Na aktiváciu filtra nechajte tiecť vodu z vodovodu do otvoru filtra (obr. 31) tak dlho, kým voda nevychádza z bočných otvorov po dobu viacej ako jednu minútu;
- Vyberte nádržku (A17) (ak je to potrebné, naplňte ju vodou);
- Zasuňte filter do nádržky s vodou a úplne ho ponorte asi na desať sekúnd, pričom ho nakláňajte tak, aby z neho vyšli vzduchové bubliny (obr. 32).
- Vložte filter na príslušné miesto (A18) jeho zatlačením až na doraz, zatvorte nádobku a vložte ju naspäť do spotrebiča; Filter je teraz aktivovaný a spotrebič sa môže použiť.

12. NASTAVENIA MENU

Poznámka: Po vstupe do menu môžete upraviť všetky funkcie menu, ako je popísané v nasledujúcich odsekoch.

12.1 Teplota kávy

Ak si prajete zmeniť teplotu vody použitej pri príprave kávy, postupujte nasledujúcim spôsobom:

- Podržte stlačené tlačidlá $\times 2$ (B3) a  (B7) aspoň 3 sekundy: vojdete do menu: striedavo svietia kontrolky  (B15) a  (B16);
- Otočte gombík funkcií (B8) do polohy  ESPRESSO: kontrolka  (B11) zostáva svietiť;
- Stlačte tlačidlo zodpovedajúce požadovanému výberu, ako je znázornené v nasledujúcej tabuľke:





Tlačidlo	Teplota
$\times 2$	Normálna
	Vysoká





4. Pre návrat z menu stlačte tlačidlo  (B1). (Po približne 1 minúte nečinnosti spotrebič automaticky opustí menu nastavení a je znovu pripravený na použitie).

12.2 Tvrdosť vody

Kontrolka odvápnenia  (B9) sa zapne po stanovenej dobe použitia, ktorá závisí od tvrdosti vody. Spotrebič môžete naprogramovať v závislosti od skutočnej tvrdosti vody používanej v rôznych regiónoch a znížiť tak frekvenciu odvápnovania.

Postupujte takto:





1. Vytiahnite z obalu testovací prúžok „TOTAL HARDNESS TEST“ (C4).
2. Úplne ponorte prúžok do pohára vody asi na jednu sekundu.
3. Vytiahnite prúžok z vody a zľahka ním zatrasťte. Po približne jednej minúte sa zobrazia 1, 2, 3 alebo 4 červené štvorce, v závislosti od tvrdosti vody, pričom každý štvorec zodpovedá 1 úrovni.
4. Podržte stlačené tlačidlá $\times 2$ (B3) a  (B7) aspoň na 3 sekundy: vojdete do menu: striedavo svietia kontrolky  (B15) a  (B16);
5. Otočte gombík výberu funkcií (B8) do polohy  AMERICANO: kontrolka  (B9) zostáva svietiť;
6. Stlačte tlačidlo zodpovedajúce požadovanému výberu, ako je znázornené v nasledujúcej tabuľke:

Výsledok Total hardness test	Tlačidlo	Úroveň
	$\times 2$	1 sladká voda
		2 stredne tvrdá voda
	OK	3 tvrdá alebo veľmi tvrdá voda
		

7. Pre návrat z menu stlačte tlačidlo  (B1). (Po približne 1 minúte nečinnosti spotrebič automaticky opustí menu nastavení a je znovu pripravený na použitie).

12.3 Automatické vypnutie

Je možné nastaviť automatické vypnutie tak, aby sa spotrebič vypol po 9 minútach, 1,5 hodine alebo 3 hodinách nepoužívania. Postupujte takto:



1. Podržte stlačené tlačidlá $\times 2$ (B3) a  (B7) po dobu aspoň 3 sekúnd: vojdete do menu: striedavo svietia kontrolky  (B15) a  (B16);
2. Gombík funkcií (B8) otočte do polohy  COFFEE: Kontrolka  (B13) zostane svietiť;
3. Stlačte tlačidlo zodpovedajúce požadovanému výberu, ako je znázornené v nasledujúcej tabuľke:

Tlačidlo	Čas
$\times 2$	9 minút
	1,5 hod.
OK	3 hod.

4. Pre návrat z menu stlačte tlačidlo  (B1). (Po približne 1 minúte nečinnosti spotrebič automaticky opustí menu nastavení a je znovu pripravený na použitie).

12.4 Hodnoty z výroby



Zariadenie je možné vrátiť na nastavenia z výroby. Postupujte takto:

1. Podržte stlačené tlačidlá $\times 2$ (B3) a  (B7) aspoň na 3 sekundy: vojdete do menu;
2. Podržte stlačené tlačidlo  na niekoľko sekúnd, kým začne blikať príslušná kontrolka;
3. Pre návrat z menu stlačte tlačidlo  (B1). (Po približne 1 minúte nečinnosti spotrebič automaticky opustí menu nastavení a je znovu pripravený na použitie).

12.5 Úspora energie

Pomocou tejto funkcie je možné aktivovať alebo deaktivovať režim úspory energie. Keď je táto funkcia aktívna, znižuje spotrebu elektrickej energie v súlade s európskou legislatívou.

Postupujte takto:







1. Podržte stlačené tlačidlá $\times 2$ (B3) a  (B7) aspoň na 3 sekundy: vojdete do menu;
2. Stlačte tlačidlo  (B6) : kontrolka (B12) sa rozsvieti;
3. Pre návrat z menu stlačte tlačidlo  (B1). (Po približne 1 minúte nečinnosti spotrebič automaticky opustí menu nastavení a je znovu pripravený na použitie).

Poznámka:

- Ak je aktívny režim úspory energie, výdaj pary si môže vyžadovať niekoľko sekúnd čakania.
- Ak je úspora energie deaktivovaná, dodanie pary je okamžité.

12.6 Nastavenie extra mletia

Používaním sa mlynčeky opotrebojú a množstvo zomletej kávy sa zníži. Ak nastavenie mlynčekov uvedené v odseku „4.5 Nastavenie množstva mletej kávy vo filtrí“ nie je dostatočné, je možné vybrať nový rozsah mletia. Postupujte takto:

1. Podržte stlačené tlačidlá $\times 2$ (B3) a  (B7) po dobu aspoň 3 sekúnd: vojdete do menu: striedavo svietia kontrolky  (B15) a  (B16);
2. Otočte gombík funkcií (B8) do polohy  : kontrolka  (B14) zostáva svietiť;
3. Zvoľte nový rozsah mletia stlačením tlačidla  (B4);
4. Pre návrat z menu stlačte tlačidlo  (B1). (Po približne 1 minúte nečinnosti spotrebič automaticky opustí menu nastavení a je znovu pripravený na použitie);

- Otočte gombík na nastavenie množstva mletej kávy (B2) do polohy , potom pokračujte v nastavovaní ako pri prvom použití („4.5 Nastavenie množstva mletej kávy vo filter“).

13. ČISTENIE

13.1 Čistenie spotrebiča

Nasledujúce časti spotrebiča je treba pravidelne čistiť:

- odkvapkávaciu misku (A13) spolu s mriežkou na šálky (A11) a mriežkou misky (A12);
- mriežku na šálky na espresso (A10);
- filtre kávy (C2) a (C3);
- zásobník zrnkovej kávy (A2);
- mlynčeky v kávovom mlynčeku;
- výstup kávového mlynčeka (A22) (smart tamping station);
- sprchu kotla (A21);
- nádržku na vodu (A17);
- napeňovač mlieka (A8) podľa pokynov v odseku „10. Čistenie napeňovača mlieka po každom použití“.

Pozor!

- Na čistenie spotrebiča nepoužívajte rozpúšťadlá, drsné čistiace prostriedky, ani alkohol.
- Na odstraňovanie vodného kameňa alebo kávových usadenín nikdy nepoužívajte kovové predmety, pretože by tak mohlo dôjsť k poškriabaniu kovového alebo plastového povrchu.
- Žiadna časť spotrebiča sa nesmie umývať v umývačke riadu, okrem odkvapkávacej misky (A13) a mriežok na šálky (A10) a (A11).
- Pri obdobiach nečinnosti presahujúcich týždeň odporúčame spotrebič ešte pred použitím prepláchnuť podľa pokynov v odseku „3. Prvé uvedenie spotrebiča do prevádzky“.

Nebezpečenstvo!

- Počas čistenia nikdy neponárajte spotrebič do vody, je to elektrické zariadenie.
- Pred akýmkoľvek čistením vonkajších častí spotrebiča spotrebič najskôr vypnite, odpojte zástrčku od zásuvky a nechajte ho vychladnúť.

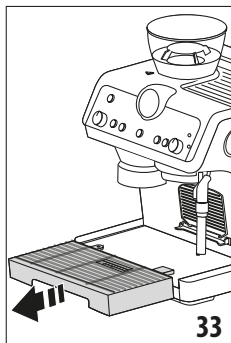

13.2 Čistenie odkvapkávacej misky

Odkvapkávací miska je vybavená plávajúcím indikátorom (A14), ktorý označuje hladinu vody. Skôr ako bude tento indikátor prečnievať z odkladacej plochy na šálky, je potrebné vyprázdniť a vyčistiť nádobu,

inak by voda mohla pretiecť a poškodiť kávovar, oporný pult alebo okolitý priestor.

1. Odoberte misku (obr. 33).
2. Odoberte mriežku na šálky (A11), mriežku misky (A12) a indikátor hladiny (A14), potom odstráňte vodu a handrou vyčistite všetky komponenty; potom znovu misku.
3. Vložte naspäť odkvapkávaciu misku.

13.3 Čistenie malej mriežky na šálky

1. Vyberte mriežku (A10) ťahaním z ľavej strany a vytiahnutím z držiaka (obr. 34).
2. Handričkou očistite držiak a umyte mriežku (dá sa umývať v umývačke riadu).
3. Založte naspäť mriežku na držiak vsunutím z pravej strany a potom ju zatlačte, až kým úplne nedosadne (obr. 35).

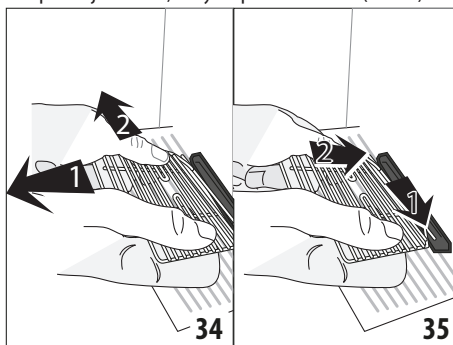

13.4 Čistenie a údržba filtrov kávy

Filtre kávy boli navrhnuté na dosiahnutie optimálnej peny na káve. Aby ste dostali najlepšie výsledky, je potrebné, aby filtre boli vždy čisté a bez zvyškov kávy.

Preto, po každom použití, filtre prepláchnite veľkým množstvom tečúcej vody (obr. 36), potlačte perforovaný filter tak, aby vždy dobre dosadol na svoje miesto (obr. 37) a skontrolujte, či spodný filter (zobrazený na obr. 40) bol bez zvyškov.

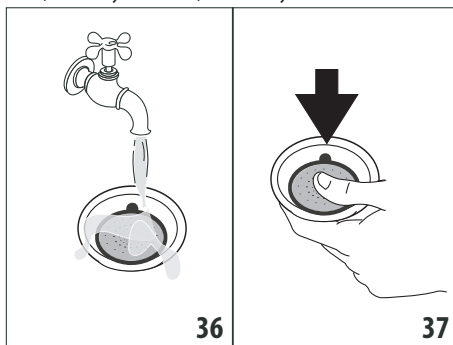

Ak nájdete zvyškové nečistoty a, v každom prípade, raz za mesiac, filtre kávy starostlivo vyčistíte:

1. Potiahnite jazýček (obr. 38) a vytiahnite perforovaný filter.

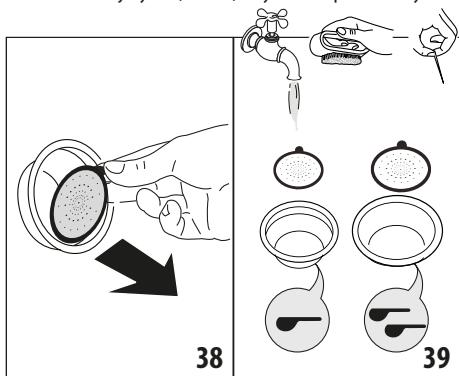

38

39

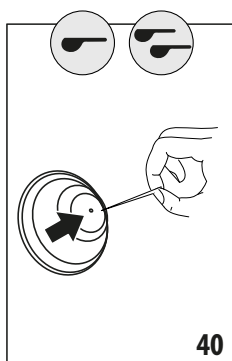

40

2. Pod tečúcou vodou umyte filtre (obr. 39).
3. Skontrolujte, či otvory filtra nie sú upchané, v opačnom prípade ich uvoľnite pomocou špendlíka (obr. 39-40).
4. Všetky komponenty osušte handrou.
5. Znovu založte perforovaný filter jeho zatlačením až na dno (obr. 37).

13.5 Čistenie sprchy kotla

Po každých 200 vydaniach kávy vykonajte preplachovanie sprchykotla: podržte stlačené tlačidlo preplachovania (B4)  do vydania približne 200 ml vody.

13.6 Čistenie nádržky na vodu

1. Vytiahnite filter (*ak je vo vybavení) a opláchnite ho pod tečúcou vodou.
2. Pravidelne (približne raz do mesiaca) a po každej výmene zmäččovacieho filtra (C6) (*ak je vo vybavení) vyčistite nádržku na vodu vlhkou handričkou a malým množstvom jemného čistiacieho prostriedku.
3. Zasuňte naspäť filter (*ak je vo vybavení), naplňte nádržku čerstvou vodou a zasuňte ju.
4. (Iba pre modely so zmäččovacím filtrom) Vypustite 100 ml horúcej vody.

Nebezpečenstvo!

Počas čistenia nikdy neponárajte spotrebič do vody, je to elektrické zariadenie.

13.7 Čistenie zásobníka zrnkovej kávy

Handrou pravidelne čistíte zásobník zrnkovej kávy bez toho, aby ste ho vytiahli.

Ak chcete dosiahnuť čo najpresnejšie čistenie, postupujte nasledujúcim spôsobom:

1. Uistite sa, či zásobník zrnkovej kávy (A2) je prázdny: prípadne vykonajte mletie naprázdno, aby ste ho vyprázdнили:
2. Uvoľnite zásobník otočením proti smeru otáčania hodinových ručičiek a vytiahnite ho zo spotrebiča.

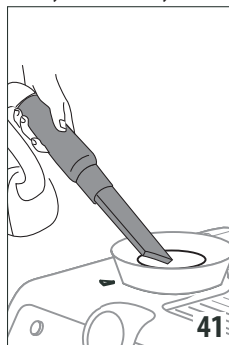

41

3. Umyte nádobu a kryt (A1) vlažnou vodou: neumývajte súčasti v umývačke riadu alebo pri použití čistiacich prostriedkov! Príslušenstvo pred opätovným použitím dobre osušte.
4. Zvyšky kávy povysávajte (obr. 41);
5. Úložné miesto zásobníka zrnkovej kávy vyčistite vlhkou handrou a osušte;
6. Zásobník založte naspäť podľa pokynov v kapitole „3. Prvé uvedenie spotrebiča do prevádzky“.

13.8 Čistenie mlynčekov

V prípade čistenia zásobníka zrnkovej kávy vyčistite úložné miesto zásobníka a hornú časť mlynčeka vlhkou handrou. Mlynček sa dá vybrať a v prípade opotrebovania sa môže vymeniť: pre tento úkon sa obráťte na autorizované asistenčné centrum.

Odobratie mlynčekov môže byť potrebné aj v prípade, že nejaké cudzie teliesko mlynček zablokuje. V tomto prípade čistenie vykonajte nasledujúcim spôsobom:

1. Vyprázdňte zásobník zrnkovej kávy (prípadne vysajte zvyšné kávové zrná).
2. Pripojte držiak filtra a vykonajte mletie „naprázdno“, aby sa uvoľnilo vedenie pre kávu: potom odpojte držiak filtra k výstupu kávového mlynčeka (A22), zarovnajte ho s nápisom INSERT a otočte držiak doprava (obr. 18). Mletie sa spustí, keď sa držiak dostane do polohy CLOSE, a automaticky sa zastaví;
3. Spotrebič vypnite;
4. Zásobník zrnkovej kávy odstráňte podľa pokynov uvedených v predchádzajúcom odseku „13.7 Čistenie zásobníka zrnkovej kávy“.
5. Regulátor mletia otočte v smere doľava úplne na doraz do polohy „REMOVE“ (obr. 42).

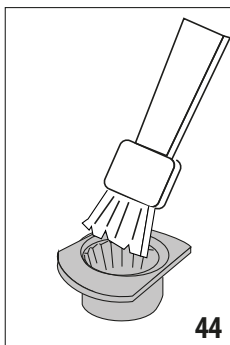
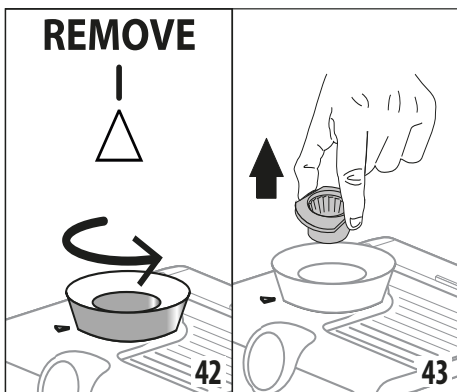

6. Vytiahnite hornú časť mlynčeka, uchopte ju za špeciálnu rukoväť (obr. 43).
7. Mlynček vyčistite štetcom (obr. 44) a vysávačom povysávajte zvyšky kávy (obr. 41).

8. Založte naspäť hornú časť mlynčeka:

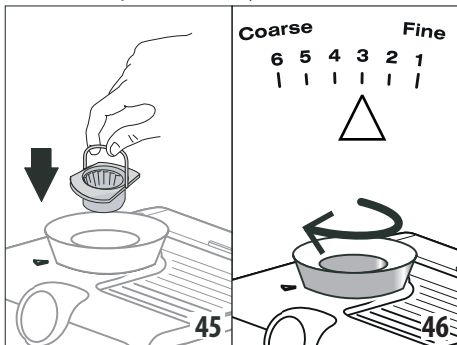

- mlynček uložte na jeho miesto (obr. 45);
 - otočte regulátor a vyberte požadovaný stupeň mletia (obr. 46);
 - potiahnutím za rukoväť overte, či je mlynček dobre zasunutý: je správne vložený, ak sa nehýbe;
9. Pomocou kefy odstráňte prípadné zvyšky kávy na výstupe z kávového mlynčeka (A22).

13.9 Výmena mlynčeka

Keď sa množstvo mletej kávy ešte zníži, obráťte sa na asistenčné centrum za účelom výmeny mlynčeka: aktualizáciu nastavenia mletia vykonajte nasledujúcim spôsobom:

1. Podržte stlačené tlačidlá $\times 2$ (B3) a my (B7) po dobu aspoň 3 sekúnd: vojdete do menu: striedavo svietia kontroly $\text{}$ (B15) a $\text{}$ (B16);
2. Otočte gombík funkcií (B8) do polohy $\text{}$: kontrolka $\text{}$ (B14) zostáva svietiť;
3. Zvoľte pôvodný rozsah mletia stlačením tlačidla $\times 2$;
4. Pre návrat z menu stlačte tlačidlo $\text{}$ (B1). (Po približne 1 minúte nečinnosti spotrebič automaticky opustí menu nastavení a je znovu pripravený na použitie);
5. Otočte gombík na nastavenie množstva mletej kávy (B2) do polohy $\text{}$ „min“, potom pokračujte v nastavovaní ako pri prvom použití („4.5 Nastavenie množstva mletej kávy vo filtrí“).

13.10 Čistenie „Smart tamping station“

Aby mletie malo vždy dobrú kvalitu, pravidelne čistite „Smart tamping station“ nasledujúcim spôsobom:

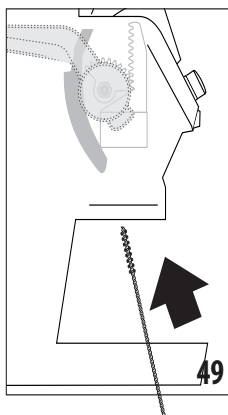
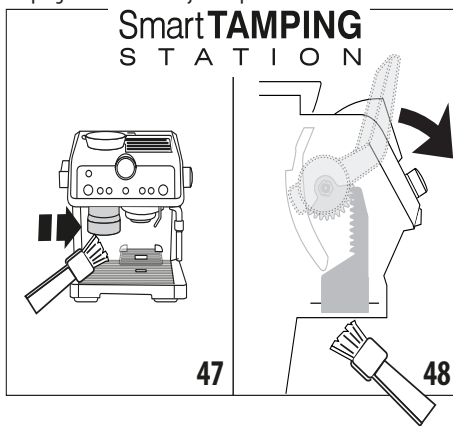

1. Vyčistite oblasť uchytenia pomocou kefy (obr. 7).
2. Úplne potiahnite páku (A23) a očistite podložku kefkou (obr. 48): potom uvoľnite páku.
3. Pomocou kefy (C8) vyčistite sklz kávy (obr. 49).

13.11 Ďalšie čistenia







1. Na čistenie spotrebiča nepoužívajte rozpúšťadlá ani abrazívne čistiace prípravky. Bude stačiť vlhká mäkká handrička.
2. Pravidelne čistite držiak filtra.
3. Odporúčame používať čistiace prostriedky De'Longhi.

14. ODVÁPŇOVANIE

Stroj odvápnite, keď sa rozsvieti kontrolka  (B9).

- Pred použitím si prečítajte pokyny a štítok na obale prípravku na odvápnenie.
- Odporúča sa používať výhradne odvápnovacie prípravky De'Longhi. Použitie nevhodných odvápnovacích prípravkov, rovnako ako nesprávne vykonané odvápnovanie môžu viesť k nezrovnalostiam, na ktoré sa nevzťahuje záruka výrobcu.

Postupujte nasledovne:

1. (ODOBERTE ZMÄKČOVACÍ FILTER, AK SA POUŽÍVA). Do nádržky na vodu nalejte odvápnovací prípravok až po značku  **A** (zodpovedá jednému 100 ml baleniu) uvedenú na vnútornej strane nádržky, potom pridajte vodu, až kým nedosiahnete značku  **B**.
2. Ak je spotrebič vypnutý, stlačte tlačidlo ON/Standby (B1).
3. Uistite sa, že držiak filtra nie je pripevnený, a pod vydávače (A5), (A6) a sprchu kotla (A21) (obr. 8) umiestnite nádobu.
4. Otočte gombík voľby funkcií (B8) do polohy : kontrolka  bliká a kontrolka OK sa rozsvieti.
5. Stlačte OK (B5) na štart odvápnovania.
6. Program odvápnovania sa spustí a z vydávačov a sprchy kotla vychádza odvápnovacia tekutina. Program odvápnovania automaticky vykonáva celú sériu preplachovaní s prestávkami, aby sa odstránili usadeniny vodného kameňa vnútri kávovaru, až do vyprázdenia nádrže.
7. Výdaj sa preruší a rozsvietenie sa kontrolky  (B15) a  vedľa tlačidla preplachovania (B4).
8. Vyprázdňte nádobu, ktorú ste používali na zber odvápnovacej tekutiny, a umiestnite ju pod vydávače.
9. Vyberte nádržku na vodu, vyprázdňte z nej všetky zvyšky odvápnovacieho roztoku, opláchnite ju tečúcou vodou a naplňte ju čerstvou vodou až do úrovne MAX. Potom nádržku vložte na jej miesto.
10. Stlačte tlačidlo : spotrebič vykoná opláchnutie vnútorných obvodov a vypúšťa vodu zo všetkých troch vydávačov.
11. Po dokončení oplachovania spotrebič preruší výdaj. Všetky kontrolky krátko zablikajú a spotrebič je pripravený na použitie.
12. Vyprázdňte oplachovú vodu zo zbernej nádoby.
13. Vyberte a vyprázdňte odkvapkavicu misku a potom ju znova vložte.

14. Vyberte a naplňte nádržku čerstvou vodou a znovu ju vložte.
15. Vráťte gombík voľby funkcií do polohy pre kávu.







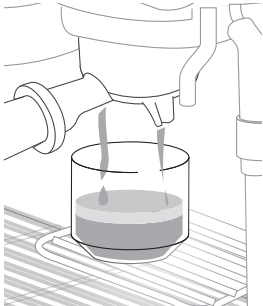
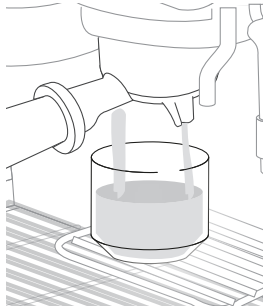
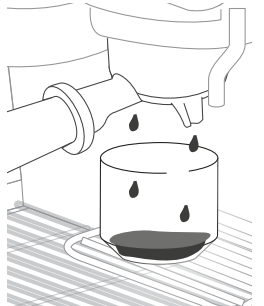
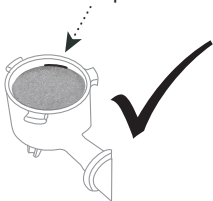



15. TECHNICKÉ ÚDAJE

Sieťové napätie:	220-240 V-50-60 Hz
Príkon:	1 450 W
Rozmery Š x H x V:	375x368x445 mm
MAX tlak:	19 barov
Objem nádržky na vodu:	2 l
Dĺžka napájacieho kábla:	1200 mm
Hmotnosť:	12 kg













16. AKO PRIPRAVIŤ DOKONALÚ KÁVU

DOKONALÉ ESPRESSO	NEDOSTATOČNE VYLÚHOVANÉ ESPRESSO	PRÍLIŠ VYLÚHOVANÉ ESPRESSO
		
<p>PENA: oriešková farba s tmavými odrazmi a jasnými prúžkami, hrúbka 3-4 mm</p>	<p>PENA: jasná a tenká s veľkými bublinami</p>	<p>PENA: tmavá a tenká, len na okrajoch</p>
<p>TELO: konzistentné, okrúhle a jemné</p>	<p>TELO: ľahké, vodnaté</p>	<p>TELO: výrazné</p>
<p>CHUŤ: vyvážená a dlhotrvajúca</p>	<p>CHUŤ: slabá a krátkodobá</p>	<p>CHUŤ: silná, stahujúca, dlhotrvajúca a horká na podnebí</p>
<p>ARÓMA: intenzívna</p>	<p>ARÓMA: málo výrazná</p>	<p>ARÓMA: slabá, s tónmi spálenej kávy</p>
<p>MLETIE: Správna</p>	<p>MLETIE: príliš hrubé. Nastavte mlynček na kávu do nižšej polohy podľa pokynov uvedených v kapitole „4.5 Nastavenie množstva mletej kávy vo filtrí“</p>	<p>MLETIE: príliš jemné. Nastavte mlynček na kávu do vyššej polohy podľa pokynov uvedených v kapitole „4.5 Nastavenie množstva mletej kávy vo filtrí“</p>
<p>DÁVKA KÁVY: Správna</p> 	<p>MNOŽSTVO KÁVY VO FILTRI: Nedostatočné. Zvýšte množstvo otočením gombíka „B2. Gombík nastavenia množstva mletej kávy“ podľa opisu v odseku „4.5 Nastavenie množstva mletej kávy vo filtrí“</p>	<p>MNOŽSTVO KÁVY VO FILTRI: Prílišné: znížte množstvo otočením gombíka „B2. Gombík nastavenia množstva mletej kávy“ podľa pokynov v odseku „4.5 Nastavenie množstva mletej kávy vo filtrí“</p>



17. VÝZNAM KONTROLIEK

KONTROLKY	VÝZNAM KONTROLIEK	ÚKON
Všetky kontrolky krátko zablikajú	Zapnutie spotrebiča	Automatická diagnostika
 svieti	Hladina vody v nádržke nie je dostatočná alebo nádržka na vodu nie je vložená správne	Naplňte nádržku alebo vyberte a znova správne vložte nádržku
	Funkcia úspory energie je aktívna	Pozrite si ods. „12.5 Úspora energie“ pre pokyny na vypnutie funkcie
 svieti	Spotrebič je zapnutý a pripravený na použitie	Spotrebič dosiahol teplotu na vydávanie pary: ak chcete vydať paru, otočte gombíkom pary (A4)
 bliká	Spotrebič je zapnutý a funkcia úspory energie je aktívna: gombík pary (A4) je v polohe výdaja pary	Kontrolka bliká, čo znamená, že spotrebič sa pripravuje na výdaj pary: výdaj sa spustí, akonáhle spotrebič dosiahne príslušnú teplotu
	Spotrebič sa zahrieva, aby bol pripravený na použitie	Spotrebič má príslušnú teplotu, keď kontrolka začne svietiť
	Výdaj pary sa ukončil a gombík pary (A4) je v polohe na výdaj pary	Gombík pary znova uveďte do polohy ○.
 bliká	Držiak filtra bol vytiahnutý z mlynčeka na kávu bez stlačenia	Vytiahnite držiak filtra a pokračujte stlačením kávy, ako je popísané v ods. „7. Používanie mletej kávy“
	Spotrebič vyžaduje presovanie	Práve bolo vykonané mletie a držiak filtra je pripevnený k mlynčeku na kávu
 svieti	Presovanie bolo vykonané správne	
 svieti	Zásobník zrnkovej kávy je prázdny	Naplňte zásobník zrnkovej kávy
 bliká	Zásobník zrnkovej kávy nie je vložený alebo nie je správne priskrutkovaný v úložnom mieste alebo voliči, v podklade samotného zásobníka, nie je v polohe medzi 1 a 6.	Znova vložte zásobník zrnkovej kávy správne
 bliká	Teplota spotrebiča je príliš vysoká na prípravu kávy	Počkajte na pokles teploty
 bliká	Spotrebič vykonáva odvápnovanie	Pokračujte v dokončení operácie podľa pokynov v kap. „14. Odvápnovanie“
	Odvápnenie je ukončené a gombík (B8) je v polohe „odvápnenie“	Otočte gombík funkcií do niektorej z polôh „káva“



18. ALARMY

KONTROLKY	ALARM	RIEŠENIE
 svieti	Všeobecný alarm	Obráťte sa na asistenčné centrum
 +  blikajú	Odkvapkovácia miska (A13) nie je vložená alebo nie je správne vložená	Vyberte a správne vložte odkvapkovaciu misku
 svieti	Je potrebné vykonať odvápnovanie	Vykonajte odvápnenie podľa pokynov v kapitole „14. Odvápnovanie“
 rýchlo bliká	Gombík (B8) je v polohe odvápnenia	Gombík otočte do polohy niektorého z nápojov
 +  blikajú	Držiak filtra sa uvoľnil bez skončenia mletia alebo presovanie sa vykonalo príliš rýchlo	Zopakujte mletie
	Sklz kávy na kávovom mlynčeku je upchatý	Vykonajte čistenie podľa pokynov v ods. „13.10 Čistenie „Smart tamping station““ a v kap. „19. Ak niečo nefunguje“ podľa obr. 50.
	Mlynčeky sa zablokovali z dôvodu prítomnosti cudzieho telieska	Odstráňte cudzie teliesko a vyčistite mlynčeky podľa pokynov v ods. „13.8 Čistenie mlynčekov“.
 +  bliká	Je to prvé zapnutie spotrebiča a je potrebné naplniť vodný okruh.	Postupujte podľa pokynov v kap. „3. Prvé uvedenie spotrebiča do prevádzky“
	Ak je prítomný zmäččovací filter (C6), vnútri okruhu mohlo dôjsť k uvoľneniu vzduchovej bubliny, ktorá blokuje výdaj	Stlačte tlačidlo (B6) vedľa kontrolky  (obr. 9): spustí sa výdaj a zastaví sa automaticky.
	Kávový mlynček melie príliš jemne, a preto káva vyteká veľmi pomaly alebo nevyteká vôbec.	Vyberte držiak, zopakujte operácie prípravy kávy, riadte sa pritom pokynmi v ods. „4.5 Nastavenie množstva mletej kávy vo filtrí“ a tabulke „16. Ako pripraviť dokonalú kávu“.
 +  blikajú	Ak je prítomný zmäččovací filter (C6), vnútri okruhu mohlo dôjsť k uvoľneniu vzduchovej bubliny, ktorá blokuje výdaj	Stlačte tlačidlo (B6) vedľa kontrolky  (obr. 9): spustí sa výdaj a zastaví sa automaticky.
	Kávový mlynček melie príliš jemne, a preto káva vyteká veľmi pomaly alebo nevyteká vôbec.	Vyberte držiak, zopakujte operácie prípravy kávy, riadte sa pritom pokynmi v ods. „4.5 Nastavenie množstva mletej kávy vo filtrí“ a tabulke „16. Ako pripraviť dokonalú kávu“.
	Filter je upchatý alebo chýba perforovaný filter	Vykonajte čistenie podľa pokynov v ods. „13.4 Čistenie a údržba filtrov kávy“ a uistite sa, že je perforovaný filter vložený správne
	Nádržka je nesprávne vložená a ventily na jej spodnej časti nie sú otvorené	Jemne stlačte nádržku tak, aby sa ventily na jej spodnej časti otvorili
	Vodný kameň vnútri hydraulického obvodu	Vykonajte odvápnenie podľa kap. „14. Odvápnovanie“

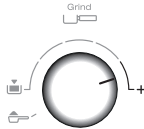
...→

KONTROLKY	ALARM	RIEŠENIE
 +  krátko blikajú v pravidelných intervaloch	Gombík (B2) ste otočili až do dosiahnutia maximálneho nastavenia 	Keď množstvo namletej kávy nie je dostatočné pre správnu dávku, zvolte nový rozsah mletia podľa pokynov v ods. „12.6 Nastavenie extra mletia“.

19. AK NIEČO NEFUNGUJE

PROBLÉM	PRÍČINA	RIEŠENIE
Nevyteká káva espresso	Nedostatok vody v nádržke (A17)	Nádržku naplňte
	Kontrolka  svieti a kontrolka  bliká, na signalizáciu toho, že okruh kávy alebo okruh pary je prázdny.	Stlačte tlačidlo zodpovedajúce kontrolke  pre doplnenie okruhu.
	Filter je upchatý alebo chýba perforovaný filter	Vykonajte čistenie podľa pokynov v ods. „13.4 Čistenie a údržba filtrov kávy“ a uistite sa, že je perforovaný filter vložený správne
	Nádržka je nesprávne vložená a ventily na jej spodnej časti nie sú otvorené	Jemne stlačte nádržku tak, aby sa ventily na jej spodnej časti otvorili
	Vodný kameň vnútri hydraulického obvodu	Vykonajte odvápnenie podľa kap. „14. Odvápnovanie“
Držiak filtra sa neuchytí na spotrebič	Namletá káva nebola stlačená alebo je príliš stlačená	Vykonajte stlačenie kávy, ako je popísané v ods. „4.4 Mletie kávy priamo do filtra“
Káva espresso kvapká z okrajov držiaka filtra namiesto z otvorov	Držiak filtra je vložený nesprávne	Upevnite držiak filtra správne a silne ho zatlačte až na doraz
	Tesnenie kotla espressa stratilo pružnosť alebo je znečistené	Tesnenie kotla espressa vymeňte v asistenčnom centre
	Filter je upchatý alebo chýba perforovaný filter, alebo je špinavý	Vykonajte čistenie podľa pokynov v ods. „13.4 Čistenie a údržba filtrov kávy“
Pena v káve je svetlá (káva vychádza rýchlo z ústia)	Je potrebné skontrolovať nastavenia spotrebiča	Pozri kapitolu „16. Ako pripraviť dokonalú kávu“
Pena v káve je tmavá (káva pomaly vychádza z ústia)	Je potrebné skontrolovať nastavenia spotrebiča	Pozri kapitolu „16. Ako pripraviť dokonalú kávu“
...→		

PROBLÉM	PRÍČINA	RIEŠENIE
Počas prípravy kávy cappuccino sa nevytvára mliečna pena	Prstenec (A7) je v polohe „FLAT“ (BEZ PENY)	Posuňte prstenec do polohy „FOAM“
	Mlieko nie je dostatočne studené	Vždy používajte mlieko s teplotou, ktorú má v chladničke.
	Napeňovač mlieka (A8) je znečistený	Vykonajte čistenie napeňovača mlieka podľa pokynov v kapitole „10. Čistenie napeňovača mlieka po každom použití“
	Vodný kameň vnútri hydraulického obvodu	Vykonajte odvápnenie podľa kapitoly „14. Odvápnovanie“
Po dokončení odvápnovania si spotrebič vyžaduje ďalšie preplachovanie.	Počas cyklu preplachovania nebola nádržka naplnená až po rysku MAX.	Zopakujte preplachovanie podľa pokynov v bode (8) v odseku „14. Odvápnovanie“
Spotrebič nemelie kávu	Vo vnútri mlynčeka na kávu je cudzie teleso, ktoré nie je možné zomlieť	Vykonajte čistenie mlynčekov podľa pokynov v ods. „13.8 Čistenie mlynčekov“ a uistite sa, že ste z neho pred odstránením zásobníka zrnkovej kávy (A2) odstránili všetky zrnká kávy. Pred opätovným vložením mlynčeka starostlivo z jeho miesta uloženia vysajte všetky zvyšky (obr. 44).
Ak si prajete zmeniť kvalitu kávy	Je potrebné odstrániť všetky zrnká kávy nachádzajúce sa v kávovare	<ul style="list-style-type: none"> • Vyprázdňte zásobník zrnkovej kávy (vykonaním mletí naprázdno alebo prípadne vysatím zvyšných zŕn). • Pripojte držiak filtra a vykonajte mletie „naprázdno“, aby sa uvoľnilo vedenie pre kávu: potom odpojte držiak filtra k výstupu kávového mlynčeka (A22), zarovnajete ho s nápisom INSERT a otočíte držiak doprava (obr. 22). Mletie sa spustí, keď sa držiak dostane do polohy CLOSE, a automaticky sa zastaví. Opakujte, dokým filter nezostane prázdny. • Do zásobníka zrnkovej kávy vsypte novú kávu. • Ak sa pri mletí nedosiahne „dokonalá dávka“ postupujte podľa ods. „4.5 Nastavenie množstva mletej kávy vo filtrí“.
		...→

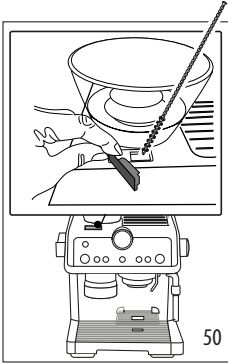
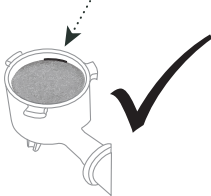
PROBLÉM	PRÍČINA	RIEŠENIE
<p>Po zomleťí je kávový filter prázdny</p> <p>Po zomleťí je množstvo kávy vo filtri prebytočné</p>	<p>Sklz kávy na kávovom mlynčeku je upchatý</p>	<p>Vykonajte čistenie podľa pokynov v ods. „13.10 Čistenie „Smart tamping station““. Ak problém pretrváva, získajte prístup k sklzu otvorením príslušných dvierok a spriechodnite ho pomocou kefy (obr. 50).</p> 
<p>Po zomleťí mletá káva vo filtri nedosahuje „dokonalú dávku kávy“</p> 	<p>Je potrebné vyčistiť „Smart Tamping Station“</p> <p>Je potrebné nastaviť množstvo mletej kávy</p> <p>Používaním sa mlynčeky opotrebojú</p>	<p>Vykonajte čistenie podľa pokynov v ods. „13.11 Čistenie „Tamping station“, potom mletie zopakujte.</p> <p>Nastavte množstvo príslušným gombíkom (B2) podľa pokynov uvedených v ods. „4.5 Nastavenie množstva mletej kávy vo filtri“. Ak je gombík už v polohe max., postupujte podľa pokynov uvedených v odseku „12.6 Nastavenie extra mletia“.</p> <p>Vykonajte výmenu mlynčekov podľa pokynov uvedených v ods. „13.9 Výmena mlynčekov“.</p>