

Pred uporabo aparata vedno preberite zvezek z varnostnimi opozorili.

Tega aparata ne smejo uporabljati otroci. Aparat in napajalni kabel naj bo izven dosega otrok.

1. OPIS

1.1 Opis aparata

(str. 3 - A)

- A1. Pokrov posode za zrna
- A2. Vsebnik za zrna
- A3. Podstavek za skodelice
- A4. Ročica za paro
- A5. Dulec za vročo vodo
- A6. Cev za dovajanje pare
- A7. Zaporka za izbiro priprave kapučina
- A8. Nastavek za kapučino
- A9. Šoba nastavka za kapučino
- A10. Rešetka za odlaganje skodelic espresso
- A11. Rešetka za odlaganje kozarcev ali večjih skodelic
- A12. Rešetka pladnja
- A13. Posoda za zbiranje kapljev
- A14. Indikator nivoja vode na posodi za zbiranje kapljev
- A15. Pokrov rezervoarja vode
- A16. Ročaj za odstranitev rezervoarja vode
- A17. Rezervoar za vodo
- A18. Sedež filtra za mehčanje vode
- A19. Prostor za napajalni kabel
- A20. Glavno stikalo (VKLOP/IZKLOP)
- A21. Sito kotla
- A22. Izhod mlinčka za kavo (Tamping station)
- A23. Ročica pestiča

1.2 Opis komandne plošče

(str. 3 – B)

- B1. Tipka VKLOP/Pripravljenost
- B2. Gumb za reguliranje količine mlete kave
- B3. Tipka "X2": za uporabo filtra kave Easy Clean 2
- B4. Tipka za splakovanje
- B5. Tipka "OK": za pripravo napitkov/za potrditev
- B6. Tipka za pripravo vroče vode
- B7. Tipka "My": za prilagajanje dolžine napitkov
- B8. Gumb za izbiranje funkcij:
 - Espresso
 - Ameriška
 - Kava
 - Odstranjevanje kotlovc
- B9. Lučka odstranjevanja kotlovc
- B10. Lučka priprave pare

- B11. Lučka prekomerne temperature
- B12. Lučka varčevanja z energijo
- B13. Lučka splošnega alarmna
- B14. Lučka praznega vsebnika zrn/odsotnost vsebnika zrn
- B15. Lučka odsotnosti vode
- B16. Lučka stiskanja
- B17. Manometer

1.3 Opis dodatne opreme

(str. 2 – C)

- C1. Čaša filtra
- C2. Easy Clean filter 1 kave
- C3. Easy Clean filter 2 kave
- C4. Reaktivni trak "Total hardness test"
- C5. Sredstvo za odstranjevanje kotlovc
- C6. Filter za mehčanje vode (*če je predviden)
- C7. Napajalni kabel
- C8. Ščetka
- C9. Ročka za mleko

2. PRIPRAVA APARATA



Ves pribor operite z mlačno vodo in detergentom za posodo, nato naredite kot sledi:

1. Vstavite vsebnik za zrna (A2) v kavni mlinček (slika 1); vsebnik je pravilno vstavljen, ko je puščica poravnana s simbolom  in zaslišite "klik";
2. Vstavite posodo za zbiranje kapljev (A13) skupaj z rešetko za odlaganje skodelic (A11) in rešetko pladnja (A12)(slika 2);
3. Odstranite rezervoar za vodo (A17) (slika 3) ter ga napolnite s svežo in čisto vodo, pri tem pazite, da ne prekoračite oznake MAX (slika 4).
4. Nato vstavite rezervoar.

Pozor: Aparata nikoli ne prižgite, če je rezervoar prazen ali če rezervoar ni vstavljen.

Opomba: Svetujemo, da aparat čim prej prilagodite stopnji trdote vode na način, opisan v poglavju "12.2 Water hardness (Trdota vode)".

3. PRVI VKLOP APARATA

1. Spojnik napajalnega kabla (C7) vstavite v ustrezno sedišče (A19) na zadnji strani aparata (slika 5); nato vstavite vtič v vtičnico. Prepričajte se, da je glavno stikalo (A20), ki se nahaja na zadnji strani aparata, pritisnjeno v položaju I (slika 6);
2. Lučka  poleg tipke (B6) se vklopi in lučka  (B15) utripa ter s tem označuje, da je potrebno točiti vodo, da se napolni obtok (slika 7);
3. Pod cevko za vročo vodo (A5) in pod nastavek za kapučino (A8) namestite posodo prostornine najmanj 100 ml (slika 8);
4. Pritisnite tipko (B6) poleg lučke  (slika 9): točenje se prične in se samodejno prekine. Izpraznite posodo.

Pred pričetkom uporabe je treba izpirati notranjost sistema aparata. To opravite na naslednji način:

5. Namestite čašo filtra (C1) skupaj s filtrom na aparat: da bi ga pravilno namestili, poravnajte ročaj čaše filtra na simbol "INSERT" (slika 10) ter obrnite ročaj na desno, dokler ni poravnana s položajem "CLOSE";
6. Postavite posodo pod čašo filtra in nastavek za kapučino (A8) (slika 11);
7. Pritisnite tipko (B4) poleg lučke : točenje se prične (slika 12);
8. Po končanem točenju obrnite gumb za paro (A4) (slika 13) in 10 sekund točite paro, da se obtok pare očisti;
9. Ponavljajte točki 7 in 8, dokler ne iztočite vsaj 1 liter vode (približno polovico rezervoarja);
10. Odstranite rezervoar za vodo (A17) (slika 3), splaknite ga ter napolnite s svežo in čisto vodo, pri tem pazite, da ne prekoračite oznake MAX (slika 4).

Aparat je s tem pripravljen za uporabo.

Opomba: izpiranje notranjosti sistema je priporočljivo opraviti tudi v primeru dolgotrajnega mirovanja aparata.

Ob prvi uporabi je treba pripraviti 4-5 kav, preden aparat pripravi zadovoljujočo kavo: posebno pozornost posvetite odmerku mlete kave v filtru ((C2) ali (C3)) (glejte navodila v odstavku "4.5 Nastavite količino mlete kave v filtru"). Naredite, kot je opisano v poglavju "4. Priprava pravilnega odmerka".

4. PRIPRAVA PRAVILNEGA ODMERKA

4.1 Priprava kavnega mlinčeka

1. Prepričajte se, da je vsebnik za zrna pravilno vstavljen in poravnana v položaju "3" (slika 14) (tovarniška nastavitve);
2. Odstranite pokrov vsebnika za zrna (A1);
3. V vsebnik vsujete želeno količino kavnih zrn (slika 15);
4. Zaprite pokrov, dobro ga pritisnite.
5. Pri prvi uporabi se prepričajte, da je vrtljivi gumb (B2) v položaju  (tovarniška nastavitve).

4.2 Izberite stopnjo mletja

Stopnja mletja vpliva na hitrost pretoka in s tem na kakovost ekstrakta.

Priporočljivo je, da ob prvi uporabi ohranite tovarniško nastavitve (srednja stopnja mletja) (slika 14) in kasneje, če vas rezultat ni zadovoljil, spremenite nastavitve na podlagi osebnega okusa in na vrsto kave tako, da nastavite bolj fino ali bolj grobo mletje; za nasvete si poglejte v poglavju "4.5 Nastavite količino mlete kave v filtru".

Pozor:

- *Kavni mlinček vedno nastavljajte, ko mlinček deluje.*
- *Stopnjo mletja regulirajte po eno stopnjo naenkrat in pripravite vsaj 5 kav, preden z ene nastavitve prestopite na naslednjo.*
- *Vsebnika ne odstranjujte, če so v njem zrna.*

4.3 Kavni filtri

V priboru aparata sta dva kavna filtra.

Filter (C2) ima na dnu vtisnjen simbol , ki označuje, da je primeren za pripravo 1 odmerka.



Filter (C3) ima na dnu vtisnjen simbol , ki označuje, da je primeren za pripravo 2 odmerkov.

Oba filtra imata na notranji strani oznako idealnega nivoja stisnjene kave (slika 16) za pravilen odmerek kave. Če je količina nižja ali višja od označenega nivoja, rezultat morda ne bo zadovoljiv. Nato opravite naknadna mletja, regulirajte mletje z gumbom (B2) (glejte odst. "4.5 Nastavite količino mlete kave v filtru").



4.4 Kavo zmeljite neposredno v filter

1. Filter za mletje kavo (C2) ali (C3) vstavite v čašo filtra (C1) (slika 17);
2. Če uporabite filter za 2 skodelici, pritisnite tipko "X2";
3. Čašo filtra namestite na izstop kavnega mlinčeka (A22) in jo poravnajte z napisom INSERT, nato čašo obrnite v desno (slika 18). Mletje se prične, ko čaša doseže položaj CLOSE in se samodejno prekine;

Pozor: ko aparat melje kavo, je istočasno mogoče opraviti izpiranje ali pripraviti vročo vodo ali paro.

4. Ko se mletje zaključi, utripa signalna lučka  (B16): povlecite ročico stiskanja (A23) do konca hoda: oznaka na ročici označuje silo, vtisnjeno na odmerek () (slika 19). Signalna lučka  ostane vklopljena.
5. Obrnite čašo filtra v levo in jo odstranite.

Pozor: o nastavitvi samodejno zmeltega pravilnega odmerka v čašo glejte odst. "4.5 Nastavite količino mlete kave v filtru".

Če čašo filtra odstranite z izstopa kavnega mlinčeka brez stiskanja, signalna lučka  (B16) utripa. Za stiskanje obrnite vrtljivi gumb (B2) v položaj  za izklop kavnega mlinčeka; znova namestite nosilec filtra in povlecite ročico (A23).

4.5 Nastavite količino mlete kave v filtru

Pozor: Pri prvi uporabi kavnega mlinčeka pustite ročico v poz.  (min). Običajno je treba nekajkrat zmeliti kavo, da bi našli pravo nastavitve za ustrezen odmerek kave.

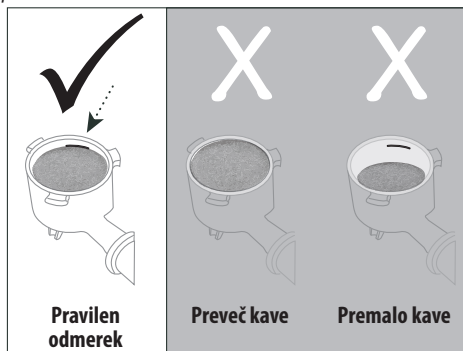

Po prvem mletju postopno obračajte vrtljivi gumb (B2), začnite v položaju "min" (glejte naslednjo sliko), dokler ne dosežete pravilnega odmerka za vrsto kave: idealen položaj bo označen v razdelku, ki je na naslednji sliki označen s sivo barvo.

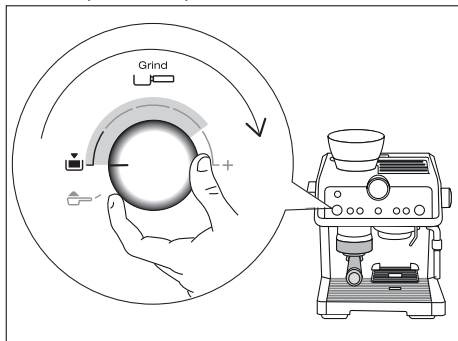

S prilagoditvijo tega gumba je mogoče mletje prilagoditi vsaki vrsti kave in, sčasoma, postopnemu obrabljanju drobilnikov.

5. TOČENJE KAVE

5.1 Izbira napitka

- Obrnite vrtljivi gumb za izbiro funkcije (B8) in izberite žele-no kavo (glejte odstavek "5.4 Kavni napitki").
- Če uporabite filter za 2 skodelici (C3), pritisnite "2X" (B3) .

5.2 Priprava kave

- Namestite čašo filtra (C1) na aparat: za pravilno namestitev poravnajte ročaj čaše filtra na simbol "INSERT" (slika 10) ter obrnite ročaj na desno, dokler ni poravnan s položajem "CLOSE";
- Skodelico ali skodelici postavite pod dulec nosilca filtra;
- Če uporabite manjše skodelice, znižajte rešetko za odlaga-nje skodelic (A10) in skodelico približajte dulcem čaše filtra, da dobite boljše kavno kremo (slika 20);
- Z vrtljivim gumbom (B8) izberite želeni napitek.
- Pritisnite tipko "OK": aparat pripravi napitek in se nato sa-modejno ustavi.

Opomba: Medtem, ko aparat pripravlja kavo, lahko v vsakem trenutku prekinite točenje s pritiskom na tipko "OK". Če želite sneti čašo, potisnite ročaj z desne proti levi.

Nevarnost za opekline

- Da bi se izognili brizganju, nikoli ne sprostite vsebnik filtra medtem, ko aparat toči kavo ter počakajte nekaj sekund po točenju.
- Če napitek ne izteka, počakajte približno 1 minuto, preden snamete čašo filtra; lahko pride do izpuha pare, ki ga povzroči preostali tlak v aparatu.

5.3 Manometer

Manometer omogoča nadzor pravilnosti tlaka med pripravo kave (slika 21).

Med pripravo kave ESPRESSO bo indikator najprej na odseku "pre-infusion" (faza pred infuzijo), nato se med točenjem zasuče na odsek "optimal zone".

Za več informacij glejte poglavje "16. Kako pripraviti popolno kavo".

Pozor: manometer deluje samo med pripravo kavnih napitkov; pri pripravo vroče vode "☺" ali uporabi funkcije pare se indika-tor manometra ne premika.

5.4 Kavni napitki

• ESPRESSO

Napitek italijanskega porekla, kratka kava z intenzivno aromo.

| Kava | Pred-infuzijo | Količina | Filter | ×2 |
|--------------|---------------|-------------------|--------|----|
| Espresso | ✓ | 1 skodelica 35 ml | | |
| | | 2 skodelici 70 ml | | ✓ |

Vedno se prepričajte, ali je v filtru pravilna količina kave (glejte odstavek "4.5 Nastavite količino mlete kave v filtru").

• KAVA



Napitek evropskega porekla, je dolga kava z nežno aromo.

| Kava | Pred-infuzijo | Količina | Filter | ×2 |
|------------|---------------|--------------------|--------|----|
| Coffee | X | 1 skodelica 70 ml | | |
| | | 2 skodelici 140 ml | | ✓ |

Vedno se prepričajte, ali je v filtru pravilna količina kave (glejte odstavek "4.5 Nastavite količino mlete kave v filtru").





• AMERIŠKA

Napitek ameriškega porekla, je dolga kava. Predvidena je priprava espresa in nato vroče vode neposredno v skodelico. Naenkrat je mogoče pripraviti 1 skodelico.

| Kava | Pred-infuzijo | Količina | Filter | x2 |
|--|---------------|-----------------------|--|----|
| Americano  | ✓ | 1 skodelica 120 ml | C2  | ✗ |
| | | PRIPOROČLJIVO: | | |
| | | 1 skodelica 240 ml | C3  | ✓ |

Vedno se prepričajte, ali je v filtru pravilna količina kave (glejte odstavek "4.5 Nastavite količino mlete kave v filtru").

6. PRILAGODITEV DOLŽINE KAVNIH NAPITKOV S TIPKO (B7)

- Aparat pripravite tako, da natoči 1 ali 2 skodelici kavnega napitka, ki ga želite, tako da namestite čašo filtra (C1) skupaj s filtrom (C2) ali (C3) in mleto kavo.
- Za zasokom vrtljivega gumba (B8) izberite kavo za programiranje.
- Pritisnite tipko : svetlobni indikator tipke "OK" (B5) stalno zasveti in svetlobni indikator tipke  utripa.
- Pritisnite tipko "OK" za začetek priprave: svetlobni indikator tipke "OK" in  utripata.
- Ko dosežete željeno dolžino napitka, znova pritisnite tipko "OK".
- Pritisnite tipko  za shranitev nove nastavitve: aparat se vrne v pripravljenost za uporabo in tipka  ostane vklopljena.

Če nove nastavitve ne želite shraniti, pritisnite katero koli tipko. Programiranje ameriške kave: sledite zgoraj opisanemu postopku tako glede dolžine kave kot tudi glede količine natočene vroče vode.

Opomba:

- Programirati je mogoče kavne napitke, ni pa mogoče programirati pare in vroče vode.
- Programiranje se nanaša na dolžino napitkov, ne pa na količino mlete kave.
- Mogoče je ločeno programiranje napitkov "X2".



6.1 Obnova napitkov

Za obnovitev tovarniško nastavljenih količin napitkov, do izklopa držite pritisnjeno tipko  (B7).



Za izbrani napitek se povrne tovarniško nastavljena količina.

7. UPORABITE MLETO KAVO

- Filter za mleto kavo (C2) ali (C3) vstavite v čašo filtra (C1) (slika 17);
- Čašo filtra napolnite z odmerkom kave;

- Obrnite vrtljivi gumb (B2) v položaj  za izklop kavnega mlinčča;
- Čašo filtra namestite na izstop kavnega mlinčča (A22) in jo poravnajte z napisom INSERT, nato čašo obrnite v desno (slika 10).
- Povlecite ročico za stiskanje (A23) do konca hoda: oznaka na ročici označuje silo, vtisnjeno s stiskanjem () (slika 19).
- Obrnite čašo filtra v levo in jo odstranite.



8. PRIPRAVA VROČE VODE

- Iberite skodelico in jo postavite na ustrezno rešetko za skodelice ((A10) ali (A11)).
- Pritisnite tipko  (B6): aparat toči vročo vodo skozi ustrezen dulec (A5) in se samodejno izklopi.
- Za prekinitev točenja pritisnite tipko .

9. KAKO PRIPRAVITI MLEČNE NAPITKE

- V ročko za mleko (C9) natočite toliko mleka, kot ga želite segreti/speniti, pri tem upoštevajte, da se količina mleka poveča za 2 ali 3-krat. Če želite pripraviti gosto in homogeno peno, je priporočljivo uporabiti posneto ali delno posneto kravje mleko s temperaturo hladilnika (približno 5° C).
- Izberite položaj zapork (A7) (slika 22) za napitek, ki ga nameravate pripraviti (glejte naslednjo tabelo):

| Priporočeni položaj | Mlečni napitek za pripravo |
|--|--|
| FLAT  | Vroč mleko (brez peno)/ bela kava/mleko s kavo/kava z malo penjenim mlekom |
| FOAM  | Kapučino, espresso z malo mleka, vroče mleko (penjeno) |

- Namestite posodo (C9) z mlekom pod nastavek za kapučino (A8) (slika 23).
- Potopite napravo za kapučino v ročko z mlekom in pri tem pazite, da ne potopite zapork črne barve (slika 24).
- Obrnite gumb v položaj  (slika 25). Iz naprave za kapučino izhaja para, ki segreje mleko: če je zaporka v položaju FOAM, para pretvori mleko v kremno peno ter mu poveča prostornino (slika 26). Da bi dobili bolj kremasto peno potopite napravo za kapučino v mleko in obračajte posodo s počasnimi gibi od spodaj navzgor.
- Ko mleko doseže željeno temperaturo (najprimernejša je temperatura okrog 60°C), prekinite dovajanje pare z zasokom gumba v položaj .
- Za napitke, pri katerih je to predvideno, pripravite kavo (glejte pog. "4. Priprava pravilnega odmerka"): izberite do-

volj velike skodelice in jih postavite na rešetko za ekspresno kavo (A10). Ko uporabite visoke kozarce, zaprite rešetko za skodelice ekspresne kave (A10) in kozarec postavite na rešetko za kozarce ali večje skodelice (A11).

8. V skodelice nalijte penjeno mleko: sladkajte po osebnem okusu in če želite, peno posipajte s čokolado v prahu.

Opomba: Priprava kapučina: uporabite približno 100 g mleka za vsako skodelico.

10. ČIŠČENJE NASTAVKA ZA KAPUČINO PO VSAKI UPORABI

Iz higienskih razlogov vam priporočamo, da nastavek za kapučino očistite po vsaki uporabi.

Naredite kot sledi:

1. Za nekaj sekund spustite paro (točke 2, 5 in 6 v prejšnjem odstavku) tako, da obrnete gumb za paro v položaj . Tako bo naprava za kapučino izpustila morebitno mleko, ki bi lahko ostalo v cevki.
2. Ugasnite aparat s pritiskom na tipko VKLOP/pripravljenost (B1).
3. Počakajte nekaj minut, da se nastavek za kapučino ohladi; z eno roko trdno držite cev nastavek za kapučino in z drugo sprostite sam nastavek za kapučino tako, da ga obrnete protiurno ter ga nato ga izvlecite navzdol (slika 27).
4. Odstranite gumijasto šobo za paro tako, da jo povlečete navzdol (slika 28).
5. Zaporko potisnite navzgor in preverite, da odprtine, s puščico označene na sliki 29, niso zamašene. Če je potrebno, jih očistite z iglo;
6. Znova vstavite šobo, premaknite zaporko navzdol in znova vstavite nastavek za kapučino na šobo tako, da ga obrnete in potisnete navzgor, dokler se ne priklopi.

Za natančno čiščenje uporabljajte čistilo De'Longhi.

11. AKTIVIRANJE FILTRA ZA MEHČANJE VODE

Nekateri modeli so opremljeni s filtrom za mehčanje vode (C6): če ga v vašem modelu ni, vam priporočamo nakup filtra pri pooblaščenem centru De'Longhi.

Za pravilno uporabo filtra sledite sledečim navodilom.

1. Odstranite filter iz embalaže;
2. Obrnite datumski disk (slika 30) tako, da bosta vidna naslednja 2 meseca uporabe;

Opomba: Trajnost filtra znaša dva meseca ob normalni uporabi aparata, če pa aparata z nameščenim filtrom ne uporabljate, znaša trajnost največ 3 tedne.

3. Da bi aktivirali filter pustite, da voda teče skozi filter (slika 31), dokler ne izhaja iz stranskih odprtin za več kot minuto;
4. Odstranite rezervoar (A17) (če je potrebno, ga napolnite z vodo);
5. Filter vstavite preobrnjeno v rezervoar za vodo in ga v celoti potopite za trideset sekund, da odstranite vse mehurčke zraka (slika 32);





6. Vstavite filter v sedež (A18) ter ga pritisnite do konca, nato rezervoar zaprite in ga ponovno vstavite v aparat; Sedaj je filter aktiviran in aparat lahko uporabljate.

12. NASTAVITVE MENIJA

Opomba: Z vstopom v meni lahko nastavljate vse menijske funkcije, kot je opisano v naslednjih odstavkih.

12.1 Temperatura kave

Če želite spremeniti temperaturo vode za pripravo kave, naredite naslednje:

1. Sočasno držite pritisnjeni tipki $\times 2$ (B3) in  (B7) vsaj 3 sekunde: vstopite v meni: signalni lučki  (B15) in  (B16) izmenično utripata;
2. Obrnite funkcijski gumb (B8) v položaj  ESPRESSO: signalna lučka  (B11) stalno sveti;
3. Pritisnite tipko, ki pripada zeleni izbiri, kot je opisano v naslednji preglednici:





| Tipka | Temperatura |
|---|-------------|
| $\times 2$ | Normalna |
|  | Visoka |

4. Za izhod iz menija pritisnite tipko  (B1). (Po približno 1 minuti neuporabe aparat samodejno izstopi iz menija nastavitve in se povrne v pripravljenost za uporabo).

12.2 Water hardness (Trdota vode)

Lučka  (B9) odstranjevanja kotlovcva se prižge po predhodno določenem času delovanja, ki je odvisen od trdote vode. Aparat lahko programirate glede na dejansko trdoto vode, ki je v uporabi na določenem območju, ter s tem zmanjšate pogostost postopka odstranjevanja vodnega kamna.

To opravite na naslednji način:

1. Iz ovitka vzemite reaktivni testni listič "TOTAL HARDNESS TEST" (C4).
2. Testni listič potopite v vodo za eno sekundo.
3. Izvlecite listič in ga rahlo stresite. Čez približno eno minuto se prikažejo 1, 2, 3 ali 4 kvadrati rdeče barve, odvisno od trdote vode; vsak kvadrant pomeni 1 stopnjo.
4. Držite pritisnjeni tipki $\times 2$ (B3) in  (B7) vsaj 3 sekunde: vstopite v meni: signalni lučki  (B15) in  (B16) sočasno utripata;
5. Obrnite gumb za izbiro funkcije (B8) v položaj  AMERIŠKA: signalna lučka  (B9) stalno sveti;
6. Pritisnite tipko, ki pripada zeleni izbiri, kot je opisano v naslednji preglednici:

| Rezultat Total Hardness Test | Tipka | Raven |
|---|------------|--------------|
|  | $\times 2$ | 1 mehka voda |

| | | |
|--|----|--|
| | | 2 srednje trda |
| | OK | 3 trda ali zelo trda voda |
| | | |

- izhod iz menija pritisnite tipko (B1). (Po približno 1 minuti neuporabe aparat samodejno izstopi iz menija nastavitvev in se povrne v pripravljenost za uporabo).

12.3 Samodejni izklop

Možno je nastaviti samodejni izklop tako, da aparat ugasne po 9 minutah ali po 1 uri in pol ali 3 urah neuporabe. To opravite na naslednji način:

- Držite pritisnjeni tipki $\times 2$ (B3) in (B7) vsaj 3 sekunde: vklopi se meni: signalni lučki (B15) in (B16) sočasno utripata;
- Obrnite gumb funkcij (B8) v položaj COFFEE: Signalna lučka (B13) stalno sveti;
- Pritisnite tipko, ki pripada zeleni izbiri, kot je opisano v naslednji preglednici:

| Tipka | Čas |
|------------|---------|
| $\times 2$ | 9 minut |
| | 1,5 ure |
| OK | 3 ure |

- izhod iz menija pritisnite tipko (B1). (Po približno 1 minuti neuporabe aparat samodejno izstopi iz menija nastavitvev in se povrne v pripravljenost za uporabo).

12.4 Privzete vrednosti

Aparat je mogoče povrniti na tovarniško nastavljene vrednosti. To opravite na naslednji način:

- Držite pritisnjeni tipki $\times 2$ (B3) in (B7) vsaj 3 sekunde: vstopite v meni;
- Nekaj sekund držite pritisnjeno tipko , dokler pripadajoča signalna lučka ne prične utripati;
- Za izhod iz menija pritisnite tipko (B1). (Po približno 1 minuti neuporabe aparat samodejno izstopi iz menija nastavitvev in se povrne v pripravljenost za uporabo).

12.5 Varčevanje z energijo

S to funkcijo je mogoče aktivirati ali izklopiti način varčevanja z energijo. Ko je aktivna ta funkcija, to zagotavlja manjšo porabo energije, skladno z veljavnimi evropskimi predpisi.

To opravite na naslednji način:

- Držite pritisnjeni tipki $\times 2$ (B3) in (B7) vsaj 3 sekunde: vstopite v meni;

- Pritisnite tipko (B6) : signalna lučka (B12) se vklopi;
- Za izhod iz menija pritisnite tipko (B1). (Po približno 1 minuti neuporabe aparat samodejno izstopi iz menija nastavitvev in se povrne v pripravljenost za uporabo).

Opomba:

- Ko je aktivno varčevanje z energijo, bo pred točenjem morda potrebno počakati nekaj sekund.
- Ko varčevanje z energijo ni aktivirano, se točenje pare takoj prične.

12.6 Dodatno reguliranje mletja

S časom se drobilnik obrabi in količina mlete kave se zmanjša. Ko v odstavku "4.5 Nastavite količino mlete kave v filtru" prikazana nastavitvev drobilnikov ni več zadovoljiva, lahko izberete nov obseg mletja. To opravite na naslednji način:

- Držite pritisnjeni tipki $\times 2$ (B3) in (B7) vsaj 3 sekunde: vstopite v meni: signalni lučki (B15) in (B16) izmenično utripata;
- Obrnite funkcijski gumb (B8) v položaj : signalna lučka (B14) stalno sveti;
- Izberite novi obseg mletja s pritiskom na tipko (B4);
- Za izhod iz menija pritisnite tipko (B1). (Po približno 1 minuti neuporabe aparat samodejno izstopi iz menija nastavitvev in se povrne v pripravljenost za uporabo);
- Obrnite gumb za reguliranje količine mlete kave (B2) v položaj "min", nato nastavite kot ob prvi uporabi ("4.5 Nastavite količino mlete kave v filtru").

13. ČIŠČENJE

13.1 Čiščenje aparata

Naslednje dele aparata je potrebno redno čistiti:

- posodo za zbiranje kapljavine (A13) skupaj z rešetko za skodelice (A11) in posodo rešetke (A12);
- rešetko skodelic za ekspresno kavo (A10);
- kavne filtre (C2) in (C3);
- vsebnik za zrna (A2);
- drobilnike kavnega mlinčka;
- izstop kavnega mlinčka (A22) (smart tamping station);
- sito kotla (A21);
- rezervoar vode (A17);
- nastavek za kapučino (A8), kot je navedeno v odstavku "10. Čiščenje nastavka za kapučino po vsaki uporabi".

Pozor!

- Za čiščenje aparata ne uporabljajte topil, grobih detergentov ali alkohola.
- Za odstranjevanje oblog ali usedlin kave ne uporabljajte kovinskih predmetov, ker bi lahko odrgnili kovinske ali plastične površine.
- Nobenega sestavnega dela aparata se ne sme prati v pomivalnem stroju razen rešetke pladnja za zbiranje kapljavine (A13) in rešetke za skodelice (A10) in (A11).

- Po obdobjih neuporabe, ki so daljši od enega tedna, je priporočljivo, da pred ponovno uporabo aparata opravite izpiranje, kot je opisano v odstavku "3. Prvi vklop aparata".

Nevarno!

- Med čiščenjem aparata nikoli ne potaplajte v vodo, to je električni aparat.
- Pred katerim koli postopkom čiščenja zunanjih delov aparata, ugasnite aparat, izvlecite vtič iz vtičnice in pustite, da se aparat ohladi.

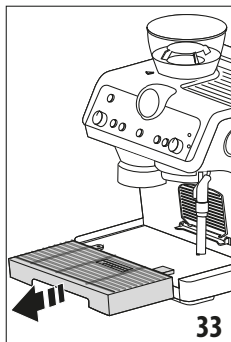

13.2 Čiščenje posode za zbiranje vode

Posoda za zbiranje tekočine je opremljena s plovcem (A14) za prikaz nivoja v njej zbrane vode. Preden plovec pokuka nad pladenj za skodelice, je potrebno izprazniti posodo in jo oprati, sicer bo voda iztekla preko roba in poškodovala aparat, pladenj za skodelice in okolice.

- Odstranite posodo (slika 33).
- Odstranite rešetko podstavka za skodelice (A11), rešetko pladnja (A12) in indikator nivoja (A14), nato odstranite vodo in s krpo očistite vse dele; nato znova sestavite posodo za zbiranje kapljevine.
- Znova vstavite posodo za zbiranje tekočine.

13.3 Čiščenje male rešetke za skodelice

- Izvlecite rešetko (A10) tako, da jo povlecete na levi strani in nato snamete z nosilca (slika 34).
- S krpo očistite nosilec ter operite rešetko (lahko v pomivalnem stroju).
- Rešetko znova namestite na nosilec, vstavite jo z desne strani in nato potisnite, da povsem vskoči (slika 35).

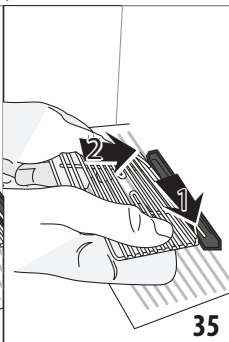
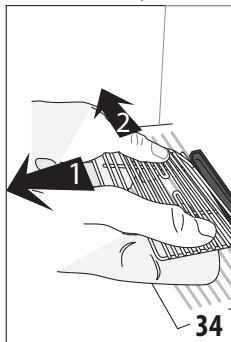

13.4 Čiščenje in vzdrževanje filtrov kave

Filtri za kavo so zasnovani tako, da zagotavljajo optimalno kavno kremo. Da bi vedno dosegali najboljše rezultate, morajo biti filtri vedno čisti in brez ostankov kave.

Zato po vsaki uporabi filtre temeljito sperite s tekočo vodo (slika 36), potisnite perforirani filter tako, da bo vedno dobro vstavljen v sedežu (slika 37) ter preverite, da je spodnja odprtina (prikazana na sliki 40) brez vseh ostankov.

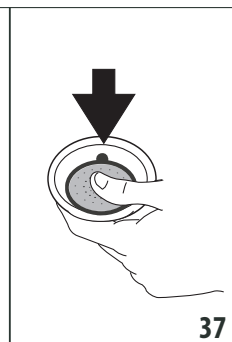
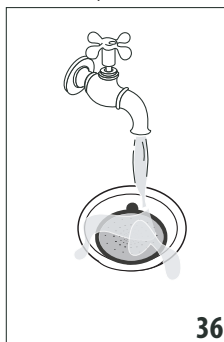

Če opazite ostanke umazanije in v vsakem primeru enkrat na mesec, opravite temeljito čiščenje filtrov za kavo:

- Perforirani filter izvlecite s potegom za jeziček (slika 38).

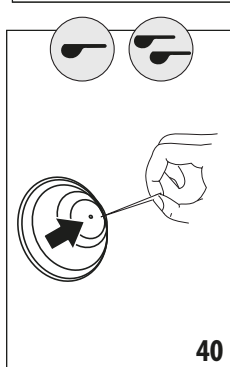
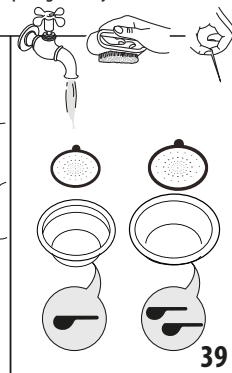
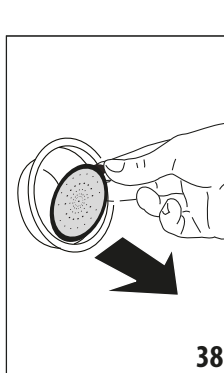

- Filtre splaknite s tekočo vodo (slika 39).
- Prepričajte se, da luknjice niso zamašene, v nasprotnem primeru jih očistite z iglo (sliki 39-40).
- Vse dele osušite s krpo.
- Znova vstavite perforirani filter, dobro ga potisnite do dna (slika 37).

13.5 Čiščenje sita kotla

Po 200 pripravljenih kavah opravite izpiranje sita kotla: pritisnite tipko za izpiranje (B4)  in iztočite približno 200 ml vode.

13.6 Čiščenje rezervoarja vode

1. Odstranite filter (*če je prisoten) ter ga splaknite s tekočo vodo.
2. Rezervoar za vodo redno čistite (približno enkrat mesečno) in ob vsaki zamenjavi filtra za mehčanje vode (C6) (*če je prisoten) z vlažno krpo ter nekoliko blagega čistila ter temeljito sperite.
3. Filter (*če je prisoten) znova namestite, napolnite rezervoar s svežo vodo ter ga vstavite v aparat.
4. (samo pri modelih s filtrom za mehčanje) Natočite 100 ml vode.

Nevarno!

Med čiščenjem aparata nikoli ne potaplajte v vodo, to je električni aparat.

13.7 Čiščenje vsebnika za zrna

Vsebnik za zrna redno čistite s krpo, brez odstranitve.

Za temeljitejšo čiščenje storite naslednje:

1. Poskrbite, da bo vsebnik za zrna (A2) prazen: če je potrebno, mletite v prazno, da ga izpraznite.
2. Odstranite vsebnik tako, da ga obrnete v levo in izvlčete iz stroja.

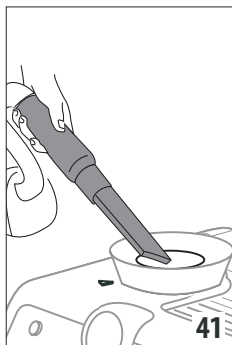

3. Operite vsebnik in pokrov (A1) z mlačno vodo: teh delov ne operite v pomivalnem stroju ali s čistilil! Pred uporabo pribor dobro osušite.
4. Posajte ostanke kave (slika 41);
5. Z vlažno krpo očistite sedež vsebnika za zrna in ga osušite;
6. Vsebnik znova vstavite, kot je navedeno v poglavju "3. Prvi vklop aparata".

13.8 Čiščenje drobilnikov

Obenem s čiščenjem vsebnika za zrna, z vlažno krpo očistite tudi sedež vsebnika in zgornji del mlinčka. Mlinček je odstranljiv in v primeru obrabe ga je mogoče zamenjati: za ta postopek se obrnite na pooblaščen servisni center.

Odstranitev mlinčka je lahko potrebna tudi, če kakšni tujki blokirajo mlinček. V takem primeru očistite, kot sledi:

1. Izpraznite vsebnik zrn (če je potrebno, posajte preostala zrna).
2. Namestite čašo filtra in opravite mletje "v prazno", da sprostito vod kave: nato namestite čašo filtra na izstop kavne-ga mlinčka (A22) in poravnajte z napisom INSERT ter čašo

obrnite v desno (slika 18). Mletje se prične, ko čaša doseže položaj CLOSE in se samodejno prekine;

3. Izklopite aparat;
4. Odstranite vsebnik za zrna, kot je prikazano v prejšnjem odstavku "13.7 Čiščenje vsebnika za zrna".
5. Regulator mletja obrnite do konca v levo stran, v položaj "REMOVE" (slika 42).

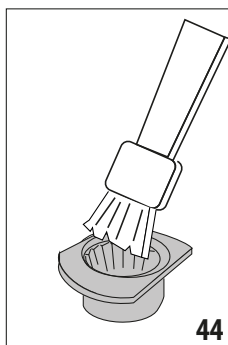
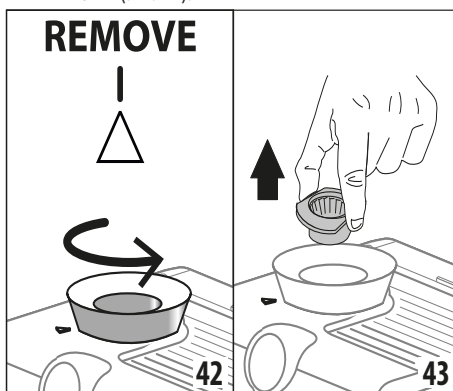

6. Odstranite zgornji del mlinčka, primite ga za ustrezen ročaj (slika 43).
7. Mlinček očistite s čopičem (slika 44) in ostanke kave posajte s sesalnikom (slika 41).
8. Znova vstavite zgornji del drobilnika:

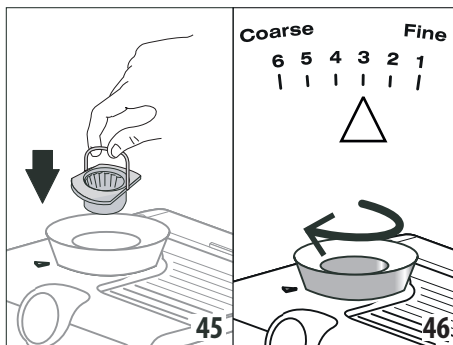

- drobilnik vstavite v svoj sedež (slika 45);
- obrnite regulator in izberite zeleno stopnjo mletja (slika 46);

- s potegom za ročaj preverite, ali je drobilnik pravilno vstavljen: drobilnik je pravilno vstavljen, če se ne premika;
9. S ščetko odstranite morebitne ostanke kavnega prahu na izstopu iz kavnega mlinčka (A22).

13.9 Zamenjava mlinčka

Ko se količina mlete kave dodatno zmanjša, se obrnite na servisno službo, da zamenjajo mlinček: posodobitev nastavitve mletja opravite na naslednji način:

1. Držite pritisnjeni tipki $\times 2$ (B3) in my (B7) vsaj 3 sekunde: vstopite v meni: signalni lučki B15 in B16 izmenično utripata;
2. Obrnite funkcijski gumb (B8) v položaj B11 : signalna lučka B14 stalno sveti;
3. S pritiskom na gumb izberite izvirno območje mletja $\times 2$;
4. Za izhod iz menija pritisnite tipko B1 . (Po približno 1 minuti neuporabe aparat samodejno izstopi iz menija nastavitve in se povrne v pripravljenost za uporabo);
5. Obrnite gumb za reguliranje količine mlete kave (B2) v položaj min , nato nastavite kot ob prvi uporabi ("4.5 Nastavite količino mlete kave v filtru").

13.10 Čiščenje "Smart tamping station"

Za zagotovitev stalne dobre kakovosti mletja, redno čistite "Smart tamping station", kot sledi:

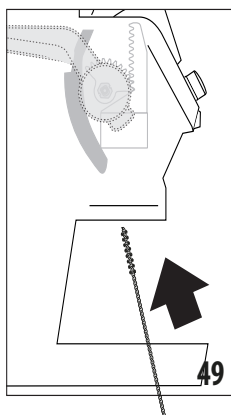
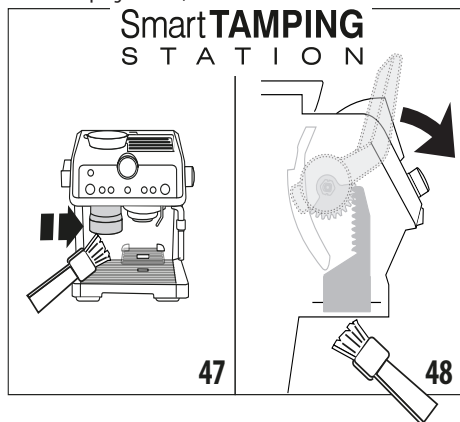

1. Področje za namestitvev očistite s čopičem (slika 7).
2. Povlecite ročico (A23) do konca hoda in s čopičem očistite tampon (slika 48): nato sprostite ročico.
3. Uporabite čopič (C8), očistite drsnik kave (slika 49).

13.11 Drugo čiščenje

1. Za čiščenje aparata ne uporabljajte topil ali grobih detergentov. Dovolj bo, da uporabite vlažno in mehko krpo.
2. Redno čistite čašo filtra.
3. Priporočamo le uporabo čistila De'Longhi.

14. ODSTRANJEVANJE VODNEGA KAMNA

Vodni kamen odstranite, ko se signalna lučka B9 vklopi.

- Pred uporabo preberite navodila in etiketo sredstva za odstranjevanje vodnega kamna, navedeno na ovitku samega sredstva.
- Priporočamo le uporabo sredstva za odstranjevanje vodnega kamna De'Longhi. Uporaba neprimernih sredstev za odstranjevanje vodnega kamna, tako kot tudi neredno odstranjevanje, lahko povzroči pojav napak, ki jih ne krije garancija proizvajalca.

Sledite naslednjemu postopku:

1. (ČE JE PRISOTEN, ODSTRANITE FILTER MEHČALCA VODE). V posodo vlijite sredstvo za odstranjevanje vodnega kamna do ravni A (kar odgovarja 100 ml sredstva), ki je označena na notranji strani posode; nato dodajte vodo do nivoja B .
2. Če je aparat izklopljen, pritisnite tipko VKLOP/pripravljenost (B1).
3. Prepričajte se, da čaša filtra ni nameščena, ter postavite vsebnik pod cevi (A5), (A6) ter pod sito grelnika (A21) (slika 8).
4. Obrnite gumb za izbiranje funkcij (B8) v položaj B11 : signalna lučka B11 utripa in signalna lučka OK se vklopi.
5. Pritisnite OK (B5) za začetek odstranjevanja vodnega kamna.
6. Program za odstranjevanje vodnega kamna se zažene in tekočina za odstranjevanje izteka iz dulcever ter sita grelnika. Program za odstranjevanje vodnega kamna v presledkih samodejno opravi celo vrsto izpiranj, da odstranite ostanke vodnega kamna iz notranjosti kavnega aparata, dokler se rezervoar ne izprazni.
7. Iztekanje se prekine in sklopita se signalni lučki B15 ter B4 poleg tipke za splakovanje (B4).
8. Izpraznite posodo, ki ste jo uporabili za zbiranje tekočine za odstranjevanje kotlova, ter jo namestite pod dulca.
9. Odstranite rezervoar za vodo, izpraznite ga morebitnih ostankov raztopine za odstranjevanje kotlova, splaknite ga s tekočo vodo in napolnite s svežo vodo do oznake nivoja MAX. Rezervoar znova vstavite na mesto.
10. Pritisnite tipko B1 : aparat opravi izpiranje notranjih obtokov in iztoči iz vseh treh iztokov.

11. Ko se izpiranje konča, aparat prekine iztekanje. Vse led lučke kratak čas utripajo in aparat se postavi v pripravljeno stanje za uporabo.
12. Izpraznite zbiralno posodo z vodo za izpiranje.
13. Izvlecite in izpraznite posodo za zbiranje kapljavine ter jo znova vstavite.
14. Izvlecite rezervoar ter ga napolnite s svežo vodo ter ga znova vstavite.
15. Vrtljivi gumb za izbiranje funkcij postavite v položaj za kavo.



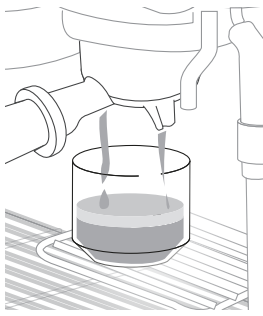
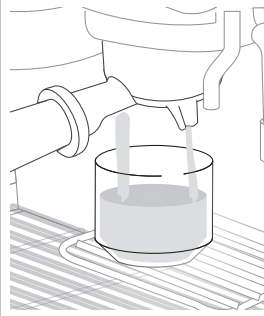
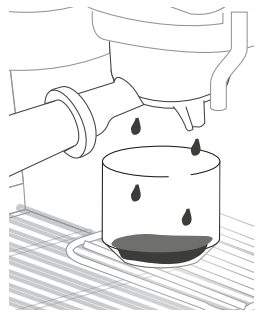
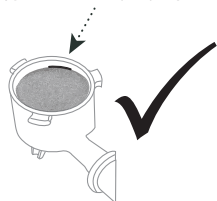

15. TEHNIČNI PODATKI

| | |
|-------------------------------|------------------|
| Omrežna napetost: | 220-240V-50-60Hz |
| Odjem moči: | 1450W |
| Mere D x Š x V: | 375x368x445 mm |
| Najvišji tlak: | 19 bar |
| Prostornina rezervoarja vode: | 2 l |
| Dolžina napajalnega kabla: | 1200 mm |
| Teža: | 12 kg |



16. KAKO PRIPRAVITI POPOLNO KAVO











| POPOLN ESPRESSO | MANJ KONCENTRIRAN ESPRESSO | BOLJ KONCENTRIRAN ESPRESSO |
|---|---|--|
|  |  |  |
| KREMA: barva lešnika s temnimi odsevi in svetlimi progami, debeline 3-4 mm | KREMA: svetla in tanka, z velikimi mehurčki | KREMA: temna in tanka, samo ob robu |
| POLNOST: čvrsta, polna in mehka | POLNOST: lahka, vodena | POLNOST: pretirana |
| OKUS: uravnotežen in dolgotrajen | OKUS: šibek in kratkotrajen | OKUS: močan, trpek, dolgotrajen in grenak v ustih |
| AROMA: intenzivna | AROMA: malo izrazita | AROMA: slaba, občutek žgane kave |
| MLETJE: Pravilno | MLETJE: pregrobo. Kavni mlinček nastavite na nižji položaj, pri čemer upoštevajte navodila v poglavju "4.5 Nastavite količino mlete kave v filtru" | MLETJE: predrobno. Kavni mlinček nastavite na višji položaj, pri čemer upoštevajte navodila v poglavju "4.5 Nastavite količino mlete kave v filtru" |
| ODMEREK KAVE: Pravilen  | KOLIČINA KAVE V FILTRU: Premajhna. Povečajte količino z zasukom gumba "B2. Gumb za reguliranje količine mlete kave", kot je opisano v odstavku "4.5 Nastavite količino mlete kave v filtru" | KOLIČINA KAVE V FILTRU: Prevelika: zmanjšajte količino z zasukom gumba "B2. Gumb za reguliranje količine mlete kave", kot je opisano v odstavku "4.5 Nastavite količino mlete kave v filtru" |

17. POMEN KONTROLNIH LUČEK

| SIGNALNE LUČKE | POMEN SIGNALNIH LUČEK | POSTOPEK |
|--|---|---|
| Vse signalne lučke kratek čas utripajo | Vklop aparata | Samodejno diagnosticiranje |
|  stalna | Premalo vode v rezervoarju ali rezervoar vode ni pravilno vstavljen | Rezervoar napolnite ali pa ga izvlecite in pravilno znova vstavite |
|  | Funkcija varčevanja z energijo je aktivna | Glejte odst. "12.5 Varčevanje z energijo", če funkcijo želite izklopiti |
|  stalna | Aparat je vklopljen in pripravljen za uporabo | Aparat je ogret za točenje pare: če želite točiti paro, obrnite gumb za paro (A4) |
|  utripa | Aparat je vklopljen in funkcija varčevanja z energijo je aktivna: gumb za paro (A4) je v položaju za dovajanje pare | Utripanje signalne lučke označuje, da se aparat pripravlja za dovajanje pare: dovajanje se prične, ko se aparat segreje |
| | Aparat se segreva do pripravljenosti za uporabo | Aparat je segret, ko signalna lučka neprekinjeno sveti |
| | Dovajanje pare je končano in gumb za paro (A4) je v položaju za dovajanje pare | Gumb vrnite v položaj O. |
|  utripajoča | Čaša filtra je bila odstranjena s kavnega mlinčka brez stiskanja | Čašo filtra odstranite in opravite stiskanje kave, kot je opisano v odst. "7. Uporabite mletto kavo" |
| | Aparat zahteva stiskanje | Pravkar je bilo opravljeno mletje in čaša filtra je nameščena na kavnem mlinčku |
|  stalna | Stiskanje je bilo pravilno opravljeno | |
|  stalna | Vsebnik za zrna je prazen | Napolnite posodo za zrna |
|  utripajoča | Vsebnik za zrna ni vstavljen ali ni pravilno privit na sedež ali gumb na dnu posode ni v položaju med 1 in 6. | Vsebnik za zrna pravilno vstavite |
|  utripajoča | Temperatura aparata je previsoka za pripravo kave | Počakajte, da se temperatura zniža |
|  utripajoča | Aparat odstranjuje vodni kamen | Dokončajte postopek, kot je opisano v pog. "14. Odstranjevanje vodnega kamna" |
| | Odstranjevanje vodnega kamna je končano in gumb (B8) je v položaju "odstranjevanje vodnega kamna" | Funkcijski gumb obrnite na enega od položajev za "kavo" |

18. ALARM



| SIGNALNE LUČKE | ALARM | REŠITEV |
|--|--|--|
|  stalna | Splošni alarm | Obrnite se na servisni center |
|  +  utripajoči | Posoda za zbiranje kapljevine (A13) ni vstavljena ali ni pravilno vstavljena | Izvlecite in znova namestite posodo za zbiranje kapljevina |
| ...→ | | |

| SIGNALNE LUČKE | ALARM | REŠITEV |
|--|---|---|
|  stalna | Opravi je potrebno odstranjanje vodnega kamna | Odstranite vodni kamen, kot prikazano v pog. "14. Odstranjanje vodnega kamna" |
|  hitro utripa | Gumb (B8) je v položaju za odstranjanje vodnega kamna | Gumb obrnite v enega od položajev za napitke |
|  +  utripajoči | Čaša filtra je bila odstranjena pred dokončanjem mletja ali je stiskanje bilo opravljeno prezgodaj | Mletje ponovite |
| | Drsnik za kavo v kavnem mlinčku je zapolnjen | Očistite, kot je navedeno v odst. "13.10 Čiščenje "Smart tamping station"" in v pog. "19. Če karkoli ne deluje" poleg slike 50. |
| | Mlinček je blokiran zaradi prisotnosti tujka | Odstranite tujek in očistite mlinček, kot je navedeno v odst. "13.8 Čiščenje drobilnikov". |
|  +  utripajoča | To je prvi vklop aparata, zato se mora napolniti vodni obtok. | Naredite, kot je navedeno v pog. "3. Prvi vklop aparata" |
| | Če je prisoten filter za mehčanje vode (C6), je morda v filtru prisoten zračni mehur, ki preprečuje iztekanje | Pritisnite tipko (B6) poleg lučke  (slika 9): točenje se prične in se samodejno prekine. |
| | Kava je predrobno mleta, zaradi česar kava prepočasi ali sploh ne izteka | Odstranite čašo in ponovite postopek za pripravo kave skladno z napotki v pog. "4.5 Nastavite količino mlete kave v filtru" in v tabeli "16. Kako pripraviti popolno kavo". |
|  +  utripajoči | Če je prisoten filter za mehčanje vode (C6), je morda v filtru prisoten zračni mehur, ki preprečuje iztekanje | Pritisnite tipko (B6) poleg lučke  (slika 9): točenje se prične in se samodejno prekine. |
| | Kava je predrobno mleta, zaradi česar kava prepočasi ali sploh ne izteka | Odstranite čašo in ponovite postopek za pripravo kave skladno z napotki v pog. "4.5 Nastavite količino mlete kave v filtru" in v tabeli "16. Kako pripraviti popolno kavo". |
| | Filter je zamašen ali manjka perforirani filter | Opravite čiščenje, kot je opisano v odst. "13.4 Čiščenje in vzdrževanje filtrov kave" ter se prepričajte o pravilnosti vstavitve perforiranega filtra |
| | Rezervoar je slabo vstavljen in ventila na dnu nista odprta | Rahlo pritisnite na rezervoar, da se odpreta ventila, ki se nahajata na njegovem dnu |
| | Vodni kamen v vodni napeljavi | Odstranite vodni kamen, kot navedeno v pog. "14. Odstranjanje vodnega kamna" |

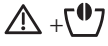
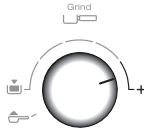
...→

| SIGNALNE LUČKE | ALARM | REŠITEV |
|---|--|--|
|  kratko utripata v rednih presledkih | Gumb (B2) je bil obrnjen vse do največje nastavitve  | Ko zmleta količina ne zadostuje za pravi odmerek, izberite novo območje mletja po navodilih v odst. "12.6 Dodatno reguliranje mletja". |

19. ČE KARKOLI NE DELUJE

| TEŽAVA | VZROK | REŠITEV |
|---|--|---|
| Ekspresna kava ne izhaja več | Odsotnost vode v rezervoarju (A17) | Napolnite rezervoar |
| | Signalna lučka  je vklopljena in signalna lučka  utripa, s tem označuje, da je obtok kave ali obtok pare prazen. | Pritisnite tipko, ki ustreza lučki  za napolnitev obtoka. |
| | Filter je zamašen ali manjka perforirani filter | Opravite čiščenje, kot je opisano v odst. "13.4 Čiščenje in vzdrževanje filtrov kave" ter se prepričajte o pravilnosti vstavitve perforiranega filtra |
| | Rezervoar je slabo vstavljen in ventila na dnu nista odprta | Rahlo pritisnite na rezervoar, da se odpreta ventila, ki se nahajata na njegovem dnu |
| | Vodni kamen v vodni napeljavi | Odstranite vodni kamen, kot navedeno v pog. "14. Odstranjevanje vodnega kamna" |
| Čaša filtra se ne priklopi na aparat | Mleta kava je premočno stisnjena ali jo je preveč | Kavo stisnite, kot je opisano v odst. "4.4 Kavo zmeljite neposredno v filter" |
| Ekspresna kava kaplja na robu čaše filtra, namesto skozi šobo | Čaša filtra je nepravilno vstavljena | Čašo filtra pravilno namestite in jo do konca zategnite |
| | Tesnilo grelnika ni več elastično ali je umazano | Aparat odnesite v servisni center, kjer naj zamenjajo tesnilo grelnika |
| | Filter je zamašen ali manjka perforirani filter, ali je zamazan | Opravite čiščenje, kot je opisano v odst. "13.4 Čiščenje in vzdrževanje filtrov kave" |
| Krema na kavi je svetle barve (kava hitro izteka skozi šobo) | Potrebno je pregledati nastavitve aparata | Glejte pog. "16. Kako pripraviti popolno kavo" |
| Kavna krema je temne barve (kava počasi teče skozi šobo) | Potrebno je pregledati nastavitve aparata | Glejte pog. "16. Kako pripraviti popolno kavo" |
| | | ...→ |

| TEŽAVA | VZROK | REŠITEV |
|---|---|---|
| Pri pripravi kapučina se mleko ne speni | Zaporka (A7) je v položaju "FLAT" (BREZ PENE) | Zaporko potisnite v položaj "FOAM" |
| | Mleko ni dovolj hladno | Vedno uporabljajte mleko s temperaturo hladilnika |
| | Nastavek za kapučino (A8) je umazan | Opravite čiščenje nastavka za kapučino, kot je opisano v pog. "10. Čiščenje nastavka za kapučino po vsaki uporabi" |
| | Vodni kamen v vodni napeljavi | Odstranite vodni kamen, kot navedeno v pog. "14. Odstranjevanje vodnega kamna" |
| Po končanem odstranjevanju vodnega kamna aparat zahteva ponovno splakovanje | Med ciklom splakovanja rezervoar vode ni bil napolnjen do oznake nivoja MAX | Ponovite splakovanje iz točke (8) odst. "14. Odstranjevanje vodnega kamna" |
| Aparat ne melje kave | V kavnem mlinčku je prisoten tujek, ki blokira mlinček | Očistite drobilnika, kot navedeno v odst. "13.8 Čiščenje drobilnikov", preden ga odstranite se prepričajte, da ste iz vsebnika za zrna (A2) odstranili vsa zrna. Preden drobilnik vstavite, natančno posesajte vse ostanke na sedežu (slika 44). |
| Če želite spremeniti kakovost kave | Iz aparata je potrebno odstraniti vsa kavna zrna | <ul style="list-style-type: none"> • Izpraznite vsebnik za zrna (meljite v prazno ali, če je potrebno, posesajte preostala zrna). • Namestite čašo filtra in opravite mletja "v prazno", da sprostite vod kave: nato namestite čašo filtra na izstop kavnega mlinčka (A22) in poravnajte z napisom INSERT ter čašo obrnite v desno (slika 22). Mletje se prične, ko čaša doseže položaj CLOSE in se samodejno prekine. To ponavljajte, dokler filter ne bo prazen. • V vsebnik za zrna vstavite novo vrsto kave. • Če se z mletjem ne doseže "popolnega odmerka", nadaljujte kot je v odst. "4.5 Nastavite količino mlete kave v filtru". |
| | | ...→ |

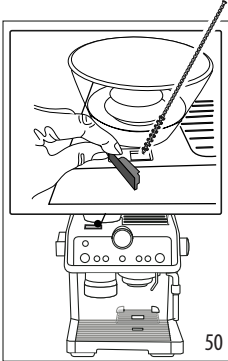
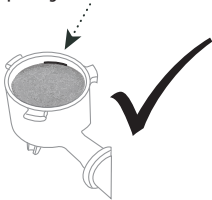
| TEŽAVA | VZROK | REŠITEV |
|---|--|--|
| <p>Po mletju je filter kave prazen</p> <p>Po mletju je v filtru preveč kave</p> | <p>Drsnik za kavo v kavnem mlinčku je zapolnjen</p> | <p>Očistite, kot je navedeno v odst. "13.10 Čiščenje "Smart tamping station"". Če težave ne morete odpraviti, odprite loputo in drsnik sprostite s čopičem (slika 50).</p>  |
| <p>Po mletju kava v prahu v filtru ne doseže "popolnega odmerka kave"</p>  | <p>"Smart Tamping Station" je potrebno očistiti</p> <p>Količino mlete kave je treba prilagoditi</p> <p>Mlinček se s časom obrabi</p> | <p>Očistite, kot je navedeno v odst. "13.11 Čiščenje "Tamping station", nato ponovite mletje.</p> <p>Prilagodite količino s posebnim gumbom (B2) po navodilih v odst. "4.5 Nastavite količino mlete kave v filtru". Če je gumb že v položaju max, nadaljujte, kot je navedeno v odstavku "12.6 Dodatno reguliranje mletja".</p> <p>Mlinček zamenjajte, kot je navedeno v odst. "13.9 Zamenjava mlinčka".</p> |