

Innan du använder apparaten, läs alltid broschyren med säkerhetsvarningarna.

Denna apparaten får inte användas av barn. Håll apparaten och sladden utom räckhåll för barn.

1. BESKRIVNING

1.1 Beskrivning av apparaten

(sid 3 - A)

- A1. Lock för behållaren för kaffeböner
- A2. Behållare för kaffeböner
- A3. Koppbricka
- A4. Ångknapp
- A5. Dispenser varmvatten
- A6. Ångrör
- A7. Ratt för val av cappuccinoberedaren
- A8. Cappuccinoberedare
- A9. Munstycke cappuccinoberedare
- A10. Galler koppbricka för espresso
- A11. Galler koppbricka för glas eller mugg
- A12. Droppkarets galler
- A13. Droppkar
- A14. Vattennivåvisare för droppkaret
- A15. Lock vattentank
- A16. Handtag för utdragning av vattenbehållaren
- A17. Vattenbehållare
- A18. Utrymmer för avhärtningsfilter
- A19. Utrymme för matningskabelns kontakt
- A20. Huvudströmbrytare (PÅ/AV)
- A21. Ångmunstycke
- A22. Utgång kaffekvarn (Tamping station)
- A23. Spak press

1.2 Beskrivning av kontrollpanelen

(sid 3 - B)

- B1. Knapp PÅ/Standby
- B2. Vred för justering av mängd malet kaffe
- B3. Knapp "X2": för användning av Easy Clean filter 2 kaffe
- B4. Sköljningsknapp
- B5. Knapp "OK": för att dispensera dryck/för att bekräfta
- B6. Knapp för dispensering av varmt vatten
- B7. Knapp "My": för att personalisera mängden av dryck
- B8. Valratt funktioner:
 - Espresso
 - Americano
 - Coffee
 - Avkalkning
- B9. Indikationslampa för avkalkning
- B10. Kontrollampa klar ånga

B11. Varningslampa övertemperatur

B12. Varningslampa energibesparing

B13. Varningslampa allmänt larm

B14. Varningslampa behållare för kaffeböner tom/behållare för kaffeböner saknas

B15. Varningslampa vatten saknas

B16. Indikationslampa pressning

B17. Manometer

1.3 Beskrivning av tillbehören

(sid 2 - C)

- C1. Filterhållare
- C2. Easy Clean filter 1 kaffe
- C3. Easy Clean filter 2 kaffe
- C4. Reaktionssticka "Total Hardness Test"
- C5. Avkalkningsmedel
- C6. Avhärtningsfilter (*om förutsett)
- C7. Matningskabel
- C8. Borste
- C9. Mjölkkanna

2. FÖRBEREDELSE AV APPARATEN



Diska samtliga tillbehör, med ljummet vatten och diskmedel för tallrikar och fortsätt sedan så här:

1. För in behållaren för kaffeböner (A2) i kaffekvarnen (fig. 1): behållaren är korrekt införd när pilen är inriktad med symbolen  och du hör ett "klick";
2. För in droppkaret (A13) komplett med koppbrickans galler (A11) och droppkarets galler (A12)(fig. 2);
3. Dra ur vattentanken (A17) (fig. 3)och fyll med färskt och rent vatten, se till att texten MAX inte övertäcks (fig. 4) .
4. För sedan in tanken.

Observera: Sätt aldrig apparaten i drift utan vatten i behållaren eller om behållare saknas.

Observera: Vi rekommenderar dig att snarast anpassa vattnets hårdhet enligt proceduren som beskrivs i kapitel "12.2 Vattnets hårdhet".

3. FÖRSTA IBRUKTAGANDET AV MASKINEN

1. Sätt i kontakten till elsladden (C7) i avsett säte (A19) på baksidan av apparaten (fig. 5); och sätt sedan i stickkontakten i eluttaget. Försäkra dig att huvudströmbrytaren (A20), på apparatens baksida är intryckt i läge I (fig. 6);
2. Indikationslampan  i höjd med knappen (B6) tänds och lampan  (B15) blinkar för att ange att det är nödvändigt att dispensera vatten för att fylla kretsen (fig. 7);
3. Ställ en behållare som rymmer minst 100 ml (fig. 8) (A5) under varmvattenröret (A8) och cappuccinoberedaren;
4. Tryck in knappen (B6) i höjd med indikationslampan  (fig. 9): dispenseringen startar och avbryts automatiskt. Töm behållaren.

Innan du börjar använda maskinen, är det nödvändigt att skölja maskinens interna kretsar. Utför följande:

5. Haka fast filterhållarenheten (C1) komplett med filter vid maskinen: för korrekt fasthakning, rikta in handtaget på filterhållaren med "INSERT" (fig. 10) och vrid greppet mot höger, tills det är inriktat med läget "CLOSE";
6. Placera en behållare under filterhållaren och under cappucinoberedaren (A8) (fig. 11);
7. Tryck in knappen (B4) i höjd med indikationslampan : dispensereringen startar (fig. 12);
8. När beredningen är avslutad, vrid ångvredet (A4) (fig. 13) och dispensera ånga i 10 sekunder för att skölja ångkretsen;
9. Upprepa punkterna 7 och 8 tills åtminstone 1 liter dispenserats (ungefär halva tanken);
10. Dra ur vattentanken (A17) (fig. 3), skölj den och fyll med färskt och rent vatten, se till att texten MAX inte övertäcks (fig. 4).

Maskinen är nu klar för användning.

Observera: sköljningen av de interna kretsarna rekommenderas även om apparaten inte används under en längre tid.

Vid den första användningen är det nödvändigt att bereda 4-5 kaffe innan maskinen börjar ge ett tillfredsställande resultat: var särskilt uppmärksam på mängden malet kaffe i filtret ((C2) eller (C3)) (se instruktionerna i avsnitt "4.5 Justera dosen malet kaffe i filtret").

Fortsätt enligt beskrivningen i kapitel "4. Förbered den korrekta dosen".

4. FÖRBERED DEN KORREKTA DOSEN

4.1 Förbered kaffekvarnen

1. Försäkra dig att behållaren för kaffeböner är korrekt införd och inriktad med position "3" (fig. 14) (fabriksinställningar);
2. Dra ut locket från behållaren med kaffeböner (A1);
3. Häll önskad mängd kaffeböner i behållaren (fig. 15);
4. Stäng locket igen och tryck på det ordentligt.
5. Försäkra dig vid den första användningen att vredet (B2) är i läge  (fabriksinställningar).

4.2 Välj malningsgraden

Malningsgraden påverkar hastigheten av dispenseringsflödet och således kvaliteten av utvinningen.

Vid den första användningen rekommenderas det att bibehålla fabriksinställningarna (medelfin malning) (fig. 14) och därefter, om resultatet inte är tillfredsställande, ändra justeringen beroende på den personliga smaken och typen av kaffe och välja en finare eller grövre malning, med hänvisning till rekommendationerna i kapitel "4.5 Justera dosen malet kaffe i filtret".

Varning:

- Justeringen av kaffekvarnen ska alltid utföras när kaffekvarnen är i funktion.

- Justera malningsgraden med ett steg åt gången och laga till minst 5 koppar kaffe innan du skiftar från en reglering till nästa.
- Avlägsna inte behållaren för kaffeböner om det finns kaffeböner inuti.

4.3 Kaffefiltren

Maskinen är utrustad med två kaffefilter.

Filtret (C2), har symbolen  tryckt på botten för att ange att det är lämpligt för beredning av 1 dos.



Filtret (C3), har symbolen  tryckt på botten för att ange att det är lämpligt för beredning av 2 doser.

Båda filtren har den idealiska nivån för korrekt kaffedos tryckta på insidan (fig. 16). Om mängden skulle vara under eller över den angivna nivån kan det hända att resultatet inte är tillfredsställande. Fortsätt sedan att justera malningen med vredet (B2) för de påföljande malningarna (se avsnitt "4.5 Justera dosen malet kaffe i filtret").



4.4 Mal kaffet direkt i filtret

1. För in filtret för malet kaffe (C2) eller (C3) i filterhållaren (C1) (fig. 17);
2. Tryck in knappen "X2" om du använder filtret för 2 koppar kaffe;
3. Haka fast filterhållaren vid kaffekvarnens utgång (A22) och rikta in texten INSERT: vrid sedan filterhållaren åt höger (fig. 18). Malningen startar när filterhållaren når läget CLOSE och avbryts automatiskt;

Observera: när apparaten malar kaffet, är det möjligt att samtidigt utföra en sköljning eller dispensera varmt vatten eller ånga.

4. När malningen sedan avslutats, blinkar indikationslampan  (B16): dra presspaken (A23) till gränsläget: serigrafin på spaken anger kraften som utövas på dosen () (fig. 19). Indikationslampan  förblir tänd med fast ljus.
5. Avlägsna filterhållaren genom att vrida den åt vänster.

Observera: för att justera korrekt dos som mals automatiskt i filterhållaren, se avsnitt "4.5 Justera dosen malet kaffe i filtret".

Om du avlägsnar filterhållaren från kaffekvarnens utgång utan att ha utfört pressningen, blinkar indikationslampan  (B16). För att pressa, vrid vredet (B2) i läge  för att inaktivera kaffekvarnen, haka fast kaffefiltret igen och dra åt spaken (A23).

4.5 Justera dosen malet kaffe i filtret

Observera: Vid den första användningen, lämna vredet i läge  (min). Det är normalt att behöva göra några malningar för att finna den korrekta justeringen för korrekt kaffedos.

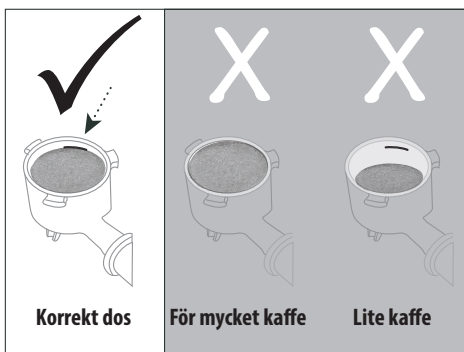

Efter den första malningen, vrid gradvis vredet (B2) med utgång från läge "min" (se följande figur), tills korrekt dos uppnås, beroende på typen av kaffe: den idealiska positionen kommer att identifieras inuti avsnittet som är färgat grått på följande figur.

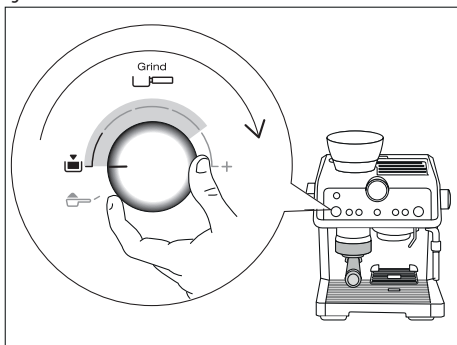

Genom att reglera detta vredet är det möjligt att anpassa malningen till alla typer av kaffe och, med tiden, efter kvarnarnas progressiva förslitning.

5. DISPENSERING AV KAFFE

5.1 Val av dryck

- Vrid vredet för funktionsval (B8) till val av önskat kaffe (se avsnitt "5.4 Kaffedrycker").
- Om du använder filtert för 2 koppar (C3), tryck in knappen "2X" (B3).

5.2 Dispensera kaffet

- Haka fast filterhållarenheten (C1) vid maskinen: för korrekt fasthakning, rikta in handtaget på filterhållaren med "INSERT" (fig. 10) och vrid greppet mot höger, tills det är inriktat med läget "CLOSE";
- Placera koppen eller kopparna under filterhållarens munstycken;

- Om du använder små koppar, sänk kopbrickans galler (A10) för att närma koppen till filterhållarens munstycken och på så sätt erhålla bättre kaffekräm (fig. 20);
- Välj önskad dryck med det därför avsedda vredet (B8).
- Tryck in knappen "OK": apparaten utför dispenseringen och avbryts automatiskt.

Observera: Medan apparaten bereder kaffet, kan dispenseringen stoppas när som helst genom att trycka in knappen "OK". För att ta bort filterhållaren vrid du handtaget från höger till vänster.

Varning för brännkada

- För att undvika sprutning, lossa aldrig filterhållaren medan maskinen står på dispensering och vänta någon sekund efter att den avslutat dispenseringen.
- I händelse av utebliven dispensering, vänta ungefär 1 minut innan du hakar av filterhållaren: ångpuffar kan nämligen förekomma, orsakade av kvarstående tryck i maskinen.

5.3 Manometer

Manometern tillåter att kontrollera om trycket är korrekt under dispenseringen av kaffet (fig. 21).

Under dispenseringen av ESPRESSO kaffe, kommer indikatorn först att stå på "för-brygning", (fas för för-brygning) för att sedan vrida väljaren till "optimal zone" under dispenseringen. För ytterligare informationer, se kapitel "16. Hur man lagar till en perfekt kopp kaffe".

Observera: manometern fungerar endast under tillagningen av kaffedrycker: om du bereder varmt vatten " " eller använder ångfunktionen, rör sig inte manometern.

5.4 Kaffedrycker

• ESPRESSO



Denna dryck av italienskt ursprung är en liten kopp kaffe med intensiv smak.

Kaffe	För-brygning	Mängd	Filter	×2
Espresso	✓	1 kopp 35 ml		
		2 koppar 70 ml		✓

Försäkra dig alltid att mängden kaffe i filtert är korrekt (se avsnitt "4.5 Justera dosen malet kaffe i filtert").

• COFFEE



Denna dryck av europeiskt ursprung är en stor kopp kaffe med svag smak.

Kaffe	Förbrygning	Mängd	Filter	x2
Coffee 	X	1 kopp 70 ml	C2 	X
		2 koppar 140 ml	C3 	✓

Försäkra dig alltid att mängden kaffe i filtret är korrekt (se avsnitt "4.5 Justera dosen malet kaffe i filtret").



• AMERICANO

Denna dryck av amerikanskt ursprung är en stor kopp kaffe. Den förutsätter dispensering av espresso och därefter varmt vatten direkt i koppen. Det är möjligt att laga till 1 kopp åt gången.

Kaffe	Förbrygning	Mängd	Filter	x2
Americano 	✓	1 kopp 120 ml	C2 	X
		REKOMMENDERAT:		
		1 kopp 240 ml	C3 	✓

Försäkra dig alltid att mängden kaffe i filtret är korrekt (se avsnitt "4.5 Justera dosen malet kaffe i filtret").

6. PERSONALISERA MÄNGDEN AV KAFFEDRYCKERNA MED KNAPPEN (B7)

- Förbered maskinen för att dispensera 1 eller 2 koppar av kaffedrycken som du önskar dispensera, innan du hakar fast filterhållaren (C1) komplett med filter (C2) eller (C3) och malet kaffe.
- Välj kaffe att programmera genom att vrida vredet (B8).
- Tryck in knappen : indikationslampan för knappen "OK" (B5) tänds med fast ljus och indikatorlampan för knappen  blinkar.
- Tryck in knappen "OK" för att starta dispenseringen: indikatorlamporna för knapparna "OK" och  blinkar.
- När den önskade drycksmängden har uppnåtts, tryck på nytt in knappen "OK".

- Tryck in knappen  för att spara den nya inställningen: apparaten blir på nytt klar för användning och knappen  förblir tänd.

Om du vill spara den nya inställningen, tryck in vilken annan knapp som helst.

Programmera kaffe Americano: följ proceduren som beskrivs ovan, både beträffande mängden kaffe och mängden dispenserat varmvatten.

Allmänna anmärkningar:



- Det är möjligt att programmera kaffedryckerna: det är inte möjligt att programmera ånga och varmvatten.
- Programmeringen beror på dryckernas mängd och inte på mängden malet kaffe.
- Det är möjligt att programmera dryckerna separat "X2".

6.1 Återställning av drycker



För att återställa fabriksinställningen av dryckernas mängd, håll knappen  (B7) intryckt tills den släcks.

Den valda drycken går tillbaka till mängden som ställts in vid fabriken.

7. ANVÄND MALET KAFFE



- För in filtret för malet kaffe (C2) eller (C3) i filterhållaren (C1) (fig. 17);
- Häll dosen malet kaffe i filtret;
- Vrid vredet (B2) till läge  för att inaktivera kaffekvarnen;
- Haka fast filterhållaren vid kaffekvarnens utgång (A22) och rikta in texten INSERT: vrid sedan filterhållaren åt höger (fig. 10).
- Dra presspaken (A23) till gränsläget: serigrafin på spaken anger kraften som utövas på pressningen () (fig. 19).
- Avlägsna filterhållaren genom att vrida den åt vänster.

8. DISPENSERING AV VARMT VATTEN

- Välj koppen och placera den på den lämpliga koppbrickans galler ((A10) o (A11)).
- Tryck in knappen  (B6): apparaten dispenserar varmvatten från den dedikerade dispensern (A5) och avbryter automatiskt.
- För att avbryta dispenseringen, tryck in knappen .

9. HUR MAN BEREDER MJÖLKDRYCKER

- Häll i kaffekannan (C9) mängden mjölk som du vill värma/skumma, med uppmärksamhet att mjölkens volym ökar 2 eller 3 gånger. För att erhålla tjockare och jämnare skum är det nödvändigt att använda komjölk, ko eller mellan vid kylskåpstemperatur (ungefär 5° C).
- Välj ringens läge (A7) (fig. 22) beroende på drycken som ska förberedas (se följande tabell):

Rekommenderat läge	Mjölkdryck att bereda
FLAT 	Varm mjölk (inte skummad)/ Caffelatte/ Latte macchiato/ Flat White
FOAM 	Cappuccino/ Espresso macchiato, Latte caldo (med skum)

- Placera kannan (C9) med mjölken under cappuccinoberedaren (A8) (fig. 23).
- Sänk ned cappuccinoberedaren försiktigt i mjölkkanan så att den svarta ringen aldrig sänks ner (fig. 24).
- Vrid vredet till läge  (fig. 25). Från cappuccinoberedaren kommer ångan ut, som värmer mjölken: om ringen är i läge FOAM ger ångan mjölken ett krämigt utseende och ökar dess volym (fig. 26). För att erhålla ett krämigare skum, sänk cappuccinobehållaren och rotera med långsamma rörelser nedifrån och upp.
- När temperaturen nås (det idealiska värdet är 60°C) och önskad densitet av skummet har uppnåtts, avbryt dispensereringen av ånga, genom att vrida ångvredet till läge .
- För dryckerna som förutser detta, förbered kaffet (se kap. "4. Förbered den korrekta dosen"): välj tillräckligt stora koppar och placera dem på koppbrickans galler för espresso (A10). För att använda höga glas, stäng koppbrickans galler för espresso (A10) och placera glaset på koppbrickans galler för glas eller mugg (A11).
- Häl den blandade mjölken i kopparna: sockra efter smak och strö gärna lite kakaopulver ovanpå skummet.

Observera: Tillagning av cappuccino: räkna med ungefär 100 gr mjölk för varje kopp.

10. RENGÖRING AV CAPPUCCINOBEREDAREN EFTER VARJE ANVÄNDNING

Av hygieniska skäl, rekommenderas det att alltid rengöra cappuccinoberedaren efter användning.

Fortsätt på följande sätt:

- Släpp ut lite ånga under några sekunder (steg 2, 5 och 6 i föregående avsnitt) genom att vrida ångvredet till läge . Med denna åtgärd tömmer cappuccinoberedaren ut eventuell mjölk som kan ha stannat kvar inuti.
- Stäng av apparaten genom att trycka på knappen ON/Standby (B1).
- Vänta några minuter tills cappuccinoberedaren svalnar: håll fast cappuccinoröret med ena handen och lossa själva cappuccinoberedaren med den andra handen, genom att vrida den moturs och sedan dra den nedåt (fig. 27).
- Avlägsna ångmunstycket i gummi från dispenseringsröret genom att dra det nedåt (fig. 28).

- Tryck ringen uppåt och kontrollera att hålen som anges av pilen i fig. 29 inte är igentäppta. Om nödvändigt, rengör dem med en knappål;
- Sätt tillbaka munstycket, flytta ringen nedåt och sätt tillbaka cappuccinoberedaren på munstycket genom att vrida den och trycka den uppåt tills den klickar på plats.

För en mera noggrann rengöring, använd rengöringsmedel från De'Longhi.

11. AKTIVERING AV AVHÄRDNINGSFILTRET

Till vissa modeller medföljer avhärdfiltret (C6): om din modell inte har ett, rekommenderar vi att det köps hos auktoriserad kundtjänst för De'Longhi.

För en korrekt användning av filtret, följ de nedanstående instruktionerna.

- Ta ur filtret ur förpackningen;
 - Vrid datumskivan (fig. 30) tills de följande 2 användningsmånaderna visas;
- Obs:** filtret har en varaktighet på två månader vid normal användning, om maskinen däremot förblir oanvänd med installerat filter, har det en maximal varaktighet på 3 veckor.
- För att aktivera filtret, låt kranvatten flyta i filtrets hål (fig. 31), tills vattnet kommer ut ur sidoöppningarna i över en minut;
 - Dra ur tanken (A17) (fyll vid behov på vatten);
 - För in filtret i vattentanken och sänk det helt i ungefär tio sekunder och luta det, medan du trycker lätt på det för att tillåta luftbubblorna att komma ut. (Fig. 32);
 - Sätt i filtret i det avsedda utrymmet (A18) och tryck det till botten, stäng sedan tanken igen och sätt i tanken i maskinen igen;





Nu är filtret aktiverat och du kan börja använda maskinen.

12. INSTÄLLNINGAR AV MENY

Observera: När du kommit in i meny är det möjligt att justera alla menyns funktioner, enligt beskrivningen i följande avsnitt.

12.1 Kaffetemperatur

Om du önskar modifiera vattentemperaturen med vilken kaffet dispenserar, utför följande:

- Håll samtidigt intryckta knapparna $\times 2$ (B3) och  (B7) i minst 3 sekunder: du når meny: indikationslamporna  (B15) och  (B16) alterneras;
- Vrid funktionsvredet (B8) till läge  ESPRESSO: indikationslampan  (B11) förblir tänd med fast ljus;
- Tryck in knappen som motsvarar önskat val, enligt följande tabell:





Knapp	Temperatur
$\times 2$	Normal
	Hög





- För att gå ut ur menyn, tryck in knappen  (B1). (Efter ungefär 1 minut av överksamhet, går maskinen automatiskt ut ur inställningsmenyn och är på nytt klar för användning).

12.2 Vattnets hårdhet

Indikationslampan  (B9) avkalkning, tänds efter en förhandsbestämd funktionstid, som beror på vattnets hårdhet. Det är möjligt att programmera maskinen beroende på vattnets verkliga hårdhetsgrad i de olika regionerna, och på så sätt göra proceduren för avkalkning mindre frekvent.

Utför följande:



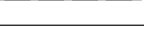

- Ta ut den medföljande reaktionssticket "TOTAL HARDNESS TEST" ur förpackningen (C4).
- För in stickan helt i ett glas vatten i ungefär en sekund.
- Dra upp remsan ur vatten och skaka lätt. Efter cirka en minut bildas 1, 2, 3 eller 4 röda rutor, beroende på vattnets hårdhet motsvarar varje ruta 1 nivå.
- Håll knapparna $\times 2$ (B3) och  (B7) intryckta i minst 3 sekunder: du når menyn indikationslamporna  (B15) och  (B16);
- Vrid funktionsvredet (B8) till läge  AMERICANO: indikationslampan  (B9) förblir tänd med fast ljus;
- Tryck in knappen som motsvarar önskat val, enligt följande tabell:

Resultat Total Hardness Test	Knapp	Nivå
	$\times 2$	1 mjukt vatten
		2 medelhårt vatten
		3 hårt eller mycket hårt vatten
		



- För att gå ut ur menyn, tryck in knappen  (B1). (Efter ungefär 1 minut av överksamhet, går maskinen automatiskt ut ur inställningsmenyn och är på nytt klar för användning).

12.3 Automatisk avstängning

Det är möjligt att ställa in automatisk avstängning, så att maskinen stängs av efter 9 minuter eller 1 och en halv timme eller 3 timmars användning. Utför följande:

- Håll knapparna $\times 2$ (B3) och  (B7) intryckta i minst 3 sekunder: du når menyn indikationslamporna  (B15) och  (B16) alterneras;
- Vrid funktionsvredet (B8) till läge  COFFEE: indikationslampan  (B13) förblir tänd med fast ljus;



- Tryck in knappen som motsvarar önskat val, enligt följande tabell:

Knapp	Tid
$\times 2$	9 minuter
	1,5 timmar
	3 timmar

- För att gå ut ur menyn, tryck in knappen  (B1). (Efter ungefär 1 minut av överksamhet, går maskinen automatiskt ut ur inställningsmenyn och är på nytt klar för användning).

12.4 Fabriksvärden



Det är möjligt att återställa apparaten till fabriksvärden. Utför följande:

- Håll knapparna $\times 2$ (B3) och  (B7) intryckta i minst 3 sekunder: du når menyn;
- Håll knappen  intryckt i några sekunder, tills den motsvarande indikationslampan börjar blinka;
- För att gå ut ur menyn, tryck in knappen  (B1). (Efter ungefär 1 minut av överksamhet, går maskinen automatiskt ut ur inställningsmenyn och är på nytt klar för användning).

12.5 Energisparläge

Med denna funktionen är det möjligt att aktivera eller inaktivera energibesparingen. När funktionen är aktiverad, garanterar den en mindre energiförbrukning, i enlighet med gällande europeiska föreskrifter.

Utför följande:



- Håll knapparna $\times 2$ (B3) och  (B7) intryckta i minst 3 sekunder: du når menyn;
- Tryck in knappen  (B6) : indikationslampan (B12) tänds;
- För att gå ut ur menyn, tryck in knappen  (B1). (Efter ungefär 1 minut av överksamhet, går maskinen automatiskt ut ur inställningsmenyn och är på nytt klar för användning).





Allmänna anmärkningar:

- När energibesparingen är aktiverad, kan dispenseringen kräva några sekunders väntan.
- När energibesparing är inaktiverad, är ångdispenseringen omedelbar.

12.6 Extra justering av malningen

Kvarnarna slits med tiden och mängden malet kaffe minskar. När justeringen av kvarnarna som illustreras i avsnitt "4.5 Justera dosen malet kaffe i filtret" inte längre är tillräcklig, är det möjligt att välja ett nytt malningsområde. Utför följande:

- Håll knapparna $\times 2$ (B3) och  (B7) intryckta i minst 3 sekunder: du når menyn: indikationslamporna  (B15) och  (B16) alterneras;

2. Vrid funktionsvredet (B8) till läge : indikationslampan  (B14) förblir tänd med fast ljus;
3. Välj det nya malningsområdet, genom att trycka in knappen  (B4);
4. För att gå ut ur menyn, tryck in knappen  (B1). (Efter ungefär 1 minut av överksamhet, går maskinen automatiskt ut ur inställningsmenyn och är på nytt klar för användning);
5. Vrid vredet för att justera mängden malet kaffe (B2) till läge  "min", gå sedan vidare till justeringen, som vid den första användningen ("4.5 Justera dosen malet kaffe i filtret").

13. RENGÖRING

13.1 Rengöring av maskinen

Följande delar av maskinen ska rengöras regelbundet:

- droppkaret (A13) komplett med koppbrickans galler (A11) och gallrets kar (A12);
- droppkarets galler för espresso koppar (A10);
- kaffefilter (C2) och (C3);
- behållaren för kaffeböner (A2);
- kaffekvarnens kvarnar;
- kaffekvarnens utgång (A22) (smart tamping station);
- ångmunstycket (A21);
- vattenbehållare (A17);
- cappuccinoberedaren (A8) som anges i avsnittet "10. Rengöring av cappuccinoberedaren efter varje användning".

Varning!

- Använd inte lösningsmedel, abrasiva rengöringsmedel eller alkohol för rengöring av maskinen.
- Använd inte metallföremål för att avlägsna kalkavlagringar och kaffeavlagringar, eftersom dessa skulle kunna repa metall- och plastytorna.
- Ingen av apparatens komponenter tål maskindisk, med undantag för droppkaret (A13) och koppbrickans galler (A10) och (A11).
- För perioder av stillastående över en vecka rekommenderas det att, före användning av apparaten, utföra en sköljning, som anges i avsnitt "3. Första ibruktagandet av maskinen".

Fara!

- Sänk aldrig ned maskinen i vatten, under rengöringen: det rör sig om en elektrisk apparat.
- Före varje rengöring av apparatens ytterdelar ska du stänga av maskinen, ta ut stickkontakten ur vägguttaget och låta maskinen svalna.

13.2 Rengöring av droppkaret

Droppkaret är utrustat med en flytande indikator (A14) som visar vattennivån i dess innehåll. Innan denna indikator börjar skjuta ut från koppstället; är det nödvändigt att tömma stället för att rengöra det, annars kan vattnet rinna över kanten och skada maskinen, stället eller området omkring.

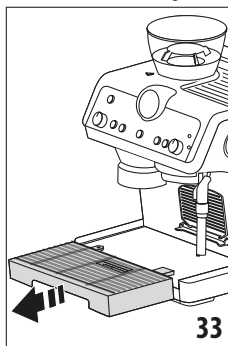

1. Avlägsna behållaren (fig. 33).
2. Avlägsna koppställarens galler (A11), droppkarets galler (A12) och vattennivåvisaren (A14), avlägsna sedan vattnet och rengör alla komponenterna med en trasa: montera därefter ihop droppkarets delar.
3. Sätt sedan tillbaka droppbehållaren.

13.3 Rengöring av koppbrickans lilla galler

1. Dra ut gallret (A10) genom att dra det från den vänstra sidan och därefter dra ut det från hållaren (fig. 34).
2. Rengör hållaren med en duk och diska gallret (kan diskas i diskmaskin).
3. För in gallret i hållaren igen genom att föra in den från höger sida och sedan trycka tills den hakar fast fullständigt (fig. 35).

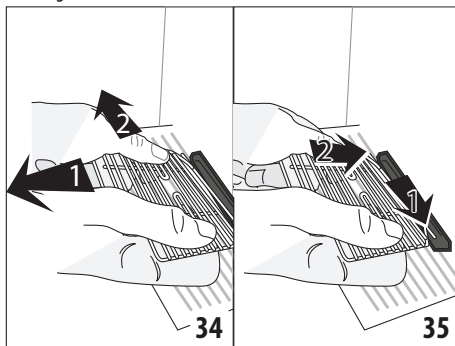

13.4 Rengöring och underhåll av kaffefiltret

Kaffefiltren har utformats för att erhålla ett optimalt kaffeskum. För att erhålla bättre resultat, är det nödvändigt att filtren alltid är rena och fria från rester av kaffe.

Skölj därför, efter varje användning, filtren med rikligt med vatten (fig. 36), för in det perforerade filtret på så sätt att det alltid är ordentligt fäst i sitt utrymme (fig. 37) och kontrollera att hålet under detta (illustrerat i fig. 40) är fritt från eventuella rester.

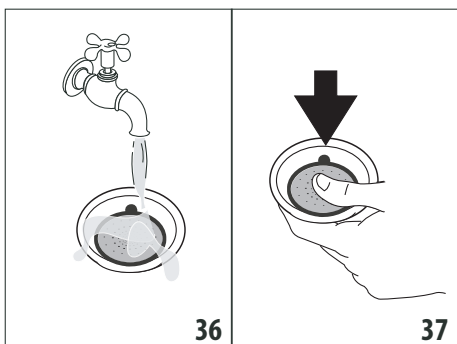

Om du skulle upptäcka kvarstående smuts och i alla händelser, utför en gång i månaden en noggrann rengöring av kaffefiltren:

1. Dra ut det perforerade filtret genom att dra ut den särskilda fliken (fig. 38).

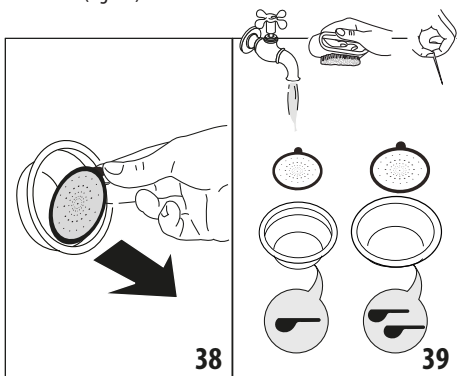

2. Skölj filtren under rinnande vatten (fig. 39).

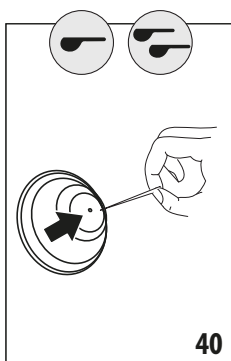

3. Kontrollera att hålen inte är igentäppta, rensa dem i så fall med en knappnål (fig. 39-40).
4. Torka av alla komponenterna med en trasa.
5. Sätt tillbaka det perforerade filtret och tryck in det ordentligt till botten (fig. 37).

13.5 Rengöring av ångmunstycket

Var 200:e kaffedispensering, utför en sköljning av ångmunstycket: tryck in sköljningsknappen (B4)  tills ungefär 200 ml vatten dispenserats.

13.6 Rengöring av vattenbehållaren

1. Avlägsna filtret (*om befintligt) och skölj det med rinnande vatten.
2. Rengör regelbundet (ungefär en gång i månaden) och vid varje byte av avhärtningsfiltret (C6) (*om förutsett), vattentanken med en fuktig duk och lite mildt diskmedel och skölj rikligt.
3. För in filtret på nytt (*om närvarande), fyll behållaren med färskt vatten och sätt tillbaka behållaren.
4. (Endast för modeller med avhärtningsfilter) Dispensera 100ml vatten.

Fara!

Sänk aldrig ned maskinen i vatten, under rengöringen: det rör sig om en elektrisk apparat.

13.7 Rengöring av behållaren för kaffeböner

Rengör regelbundet, med en duk, behållaren för kaffeböner, utan att dra ut den.

För en noggrann rengöring, gör så här:

1. Försäkra dig att behållaren för kaffeböner (A2) är tom: utför eventuellt några tomma malningar för att tömma den:
2. Haka av behållaren genom att vrida den moturs och dra ut den ur maskinen.

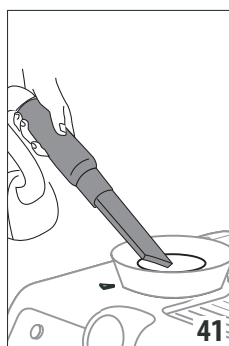

3. Diska behållaren och locket (A1) med ljummet vatten diska inte komponenterna i diskmaskin och använd inte diskmedel! Torka tillbehören väl innan du använder dem på nytt.

4. Sug upp kafferesterna (fig. 41);
5. Rengör utrymmet för behållaren för kaffeböner med en fuktig trasa och torka;

6. Sätt tillbaka behållaren, som anges i kapitel "3. Första ibruktagandet av maskinen".

13.8 Rengöring av kvarnarna

Vid tillfället för rengöring av behållaren för kaffeböner, rengör behållarens utrymme och kvarnens övre del med en fuktig trasa. Kvarnen är avtagbar och om den skulle var sliten, kan den bytas ut: kontakta ett auktoriserat service center för denna proceduren. Avlägsnandet av kvarnarna kan var nödvändigt även i händelse att något främmande föremål blockerar kvarnen. Rengör i denna händelse, enligt nedan:

1. Töm behållaren med kaffeböner (genom att eventuellt suga upp resterna).
2. Haka fast filterhållaren och utför en "tom" malning, för att befria kaffekanalerna: haka sedan fast filterhållaren vid

kaffekvarnens utgång (A22) rikta in texten INSERT och vrid filterhållaren åt höger (fig. 18). Malningen startar när filterhållaren når läget CLOSE och avbryts automatiskt;

3. Stäng av apparaten;
4. Avlägsna behållaren för kaffeböner som anges i föregående avsnitt "13.7 Rengöring av behållaren för kaffeböner".
5. Vrid malningsregulatorn moturs, till gränsläget, i läge "RE-MOVE" (fig. 42).

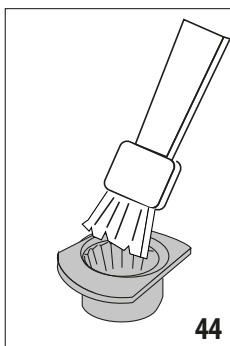
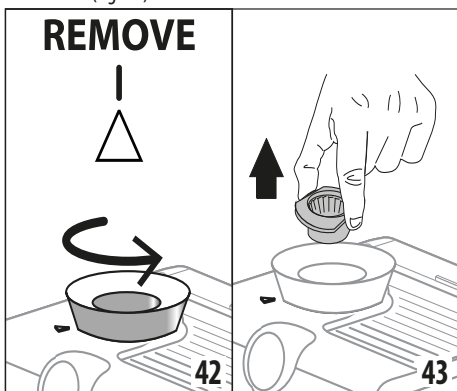

6. Dra ut den övre delen av kvarnen, genom att gripa den i det därför avsedda handtaget (fig. 43).
7. Rengör maskinen med en pensel (fig. 44) och sug upp resterna av kaffe med en dammsugare (fig. 41).

8. Sätt tillbaka apparatens övre del:

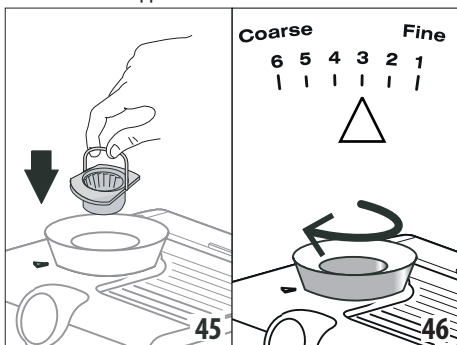

- för in kvarnen i dess utrymme (fig. 45);

- vrid regulatorn och välj önskad malningsgrad (fig. 46);
- kontrollera att kvarnen är väl införd, genom att dra i handtaget: kvarnen är korrekt införd om den inte rör sig;
- 9. Avlägsna med en skrapa eventuella rester av kaffepulver från kaffekvarnens utgång (A22).

13.9 Utbyte av kvarnarna

När mängden kaffe minskar ytterligare, kontakta ett servicecenter för att byta ut kvarnarna: utför följande för att uppdatera justeringen av malningen:

1. Håll knapparna $\times 2$ (B3) och \odot (B7) intryckta i minst 3 sekunder: du når menyn: indikationslamporna \odot (B15) och \perp (B16) alterneras;
2. Vrid funktionsvredet (B8) till läge ||| : indikationslampan ☺ (B14) förblir tänd med fast ljus;
3. Välj den ursprungliga malningsgraden genom att trycka in knappen $\times 2$;
4. För att gå ut ur menyn, tryck in knappen ⏻ (B1). (Efter ungefär 1 minut av överksamhet, går maskinen automatiskt ut ur inställningsmenyn och är på nytt klar för användning);
5. Vrid vredet för att justera mängden malet kaffe (B2) till läge ☑ "min", gå sedan vidare till justeringen, som vid den första användningen ("4.5 Justera dosen malet kaffe i filtret").

13.10 Rengöring av "Smart tamping station"

För att malningen alltid ska vara av bra kvalitet, rengör regelbundet "Smart tamping station" enligt följande:

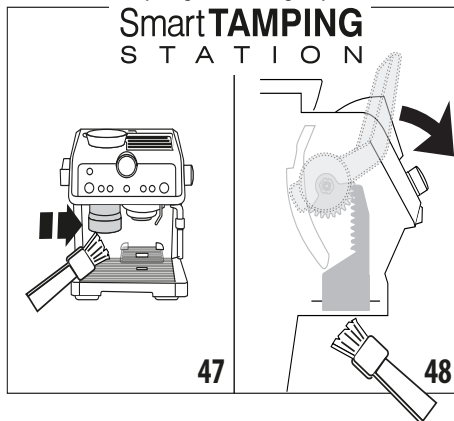

1. Rengör fasthållningsområdet med en pensel (fig. 7).
2. Dra spaken (A23) till gränsläget och rengör dynan med en pensel (fig. 48): släpp sedan spaken.
3. Rengör med hjälp av skrapan (C8), glidbanan för kaffet (fig. 49).

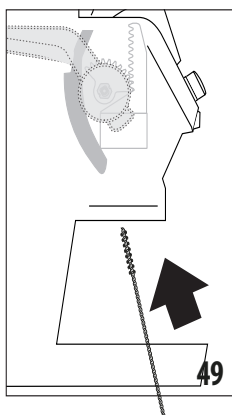

13.11 Annan rengöring







1. Använd inte lösningsmedel eller medel med slipverkan för rengöring av maskinen. Det räcker med en fuktig och mjuk trasa.
2. Rengör regelbundet filterhållaren.
3. Vi rekommenderar att använda avkalkningsmedel från De'Longhi.

14. AVKALKNING

Avkalka apparaten när indikationslampan  (B9) tänds.

- Före användningen läs instruktionerna och etiketterna på avkalkningsmedlet, som återges på själva avkalkningsmedlets behållare.
- Vi rekommenderar att använda uteslutande avkalkningsmedel från De'Longhi. Användning av ej lämpliga avkalkningsmedel, liksom ej regelmässigt utförd avkalkning, kan medföra uppkomst av defekter, som inte täcks av tillverkarens garanti.

Följ följande procedur:

1. (OM NÄRVARANDE AVLÄGSNA AVHÄRDNINGSFILTRET). Häll avkalkningsmedlet i vattenbehållaren till nivå  **A** (motsvarar en förpackning på 100ml), som är tryckt på behållarens insida; tillsätt sedan vatten tills du når nivå  **B**.
2. Om apparaten är avstängd, tryck in knappen ON/Standby (B1).
3. Försäkra dig att filterhållaren inte är fasthakad eller för in en behållare under dispensern (A5), (A6) och under bryggrippens munstycke (A21) (fig. 8).
4. Vrid valvredet (B8) till läge : indikationslampan  blinkar och indikationslampan OK tänds.
5. Tryck OK (B5) för att start avkalkningen.
6. Avkalkningsprogrammet startar och avkalkningsvätskan kommer ut ur dispensern för varmt vatten. Avkalkningsprogrammet utför automatiskt en rad sköljningar med intervaller, för att avlägsna kalkavlagringarna från kaffemaskinens inandöme tills behållaren töms.
7. Dispenseringen avbryts och indikationslamporna  (B15) och  vid sköljningsknappen tänds (B4).
8. Töm behållaren som använts för att samla upp avkalkningsvätskan och sätt tillbaka den under dispensarna.

9. Dra ut vattentanken, töm den från eventuella rester av avkalkningsmedel, skölj den med rinnande vatten och fyll den med färskt vatten upp till MAX nivån. För sedan in tanken i dess utrymme.
10. Tryck in knappen : apparaten går vidare med sköljningen av de interna kretsarna och dispenserar från alla tre dispenserarna.
11. När sköljningen avslutats avbryter apparaten dispenseringen. Samtliga lysdioder blinkar kortvarigt och apparaten förbereds för användningen.
12. Töm behållaren för uppsamling av sköljvattnet.
13. Dra ut och töm droppkaret och för sedan in det igen.
14. Dra ut och fyll tanken med färskt vatten och sätt sedan tillbaka den.
15. För tillbaka vredet för funktionsval i ett läge för kaffe.







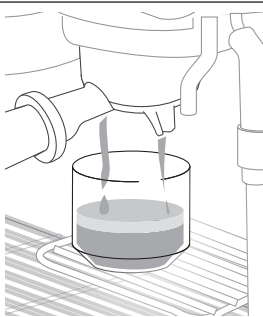
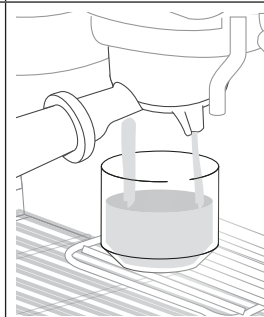
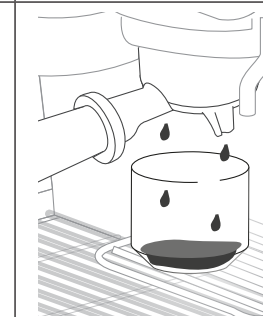
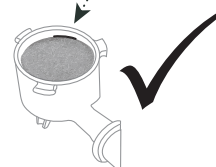



15. TEKNISKA DATA

Nätspänning:	220-240V-50-60Hz
Absorberad spänning:	1450W
Dimensioner LxDxH:	375x368x445 mm
MAX tryck:	19 bar
Vattentankens volym:	2 liter
Elsladdens längd:	1200 mm
Vikt:	12 kg











16. HUR MAN LAGAR TILL EN PERFECT KOPP KAFFE





PERFECT ESPRESSO	UNDER UTVUNNEN ESPRESSO	ÖVER UTVUNNEN ESPRESSO
		
KRÄM: nötfärgad med mörka reflexer och ljusa ränder, tjocklek 3-4 mm	KRÄM: ljus och tunn, med stora bubblor	KRÄM: mörk och tunn, endast på kanterna
KONSISTENS: fast, rundad och mjuk	KONSISTENS: lätt, vattnig	KONSISTENS: överdriven
SMÅK: balanserad och långvarig	SMÅK: svag och kortvarig	SMÅK: stark, sammandragande, långvarig och besk på tungan
SMÅK: intensiv	SMÅK: inte särskilt uttalad	SMÅK: svag, med toner av bränt kaffe
MALNING: Korrekt	MALNING: för grov. Reglera kaffekvarnen på en lägre position, genom att följa indikationerna som återges i kapitlet "4.5 Justera dosen malet kaffe i filtret"	MALNING: för finmalet. Reglera kaffekvarnen på en högre position, genom att följa indikationerna som återges i kapitlet "4.5 Justera dosen malet kaffe i filtret"
KAFFE DOS: Korrekt 	MÄNGD KAFFE I FILTRET: Otillräcklig. Öka mängden genom att vrida vredet "B2. Vred för justering av mängd malet kaffe", som beskrivs i avsnittet "4.5 Justera dosen malet kaffe i filtret"	MÄNGD KAFFE I FILTRET: Öka mängden genom att vrida vredet "B2. Vred för justering av mängd malet kaffe", som beskrivs i avsnittet "4.5 Justera dosen malet kaffe i filtret"

17. INDIKATIONSLAMPORNAS BETYDELSE

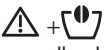

INDIKATIONSLAMPOR	INDIKATIONSLAMPORNAS BETYDELSE	ÅTGÄRD
Alla indikatorlamporna blinkar samtidigt	Påslagning av maskinen	Självd diagnos
 fast	Vattnet i tanken är inte tillräckligt eller så är inte kaffetanken ordentligt införd	Fyll på tanken eller dra ut och sätt tillbaka tanken korrekt
	Energibesparingen är aktiverad	Se avs. "12.5 Energisparläge" om du vill inaktivera funktionen
 fast	Apparaten är påslagen, klar för användning	Apparaten har nått temperaturen för att dispensera ånga: om du önskar dispensera ånga, vrid ångvredet (A4)
 blinkande	Apparaten är påslagen och energibesparingen är aktiverad: ångvredet (A4) är i läge för att dispensera ånga	Indikatorlampan blinkar för att ange att apparaten förbereder sig för att dispensera ånga: dispensereringen startar så snart apparaten nått temperaturen
	Apparaten värms upp för klar för användning	Apparaten har nått temperaturen när indikatorlampan lyser med fast ljus
	Dispenseringen av ånga är avslutad och ångvredet (A4) är i läge för att dispensera ånga	För tillbaka vredet till läge ○.
 blinkande	Filterhållaren har hakats av kaffekvarnen utan att pressa	Haka av kaffefiltret och fortsätt genom att pressa kaffet som beskrivs i avs. "7. Använd malet kaffe"
	Apparaten kräver pressning	En malning har just utförts och kaffefiltret är fasthakat på kaffekvarnen
 fast	Pressningen har utförts korrekt	
 fast	Behållaren för kaffeböner är tom	Fyll på behållaren för kaffeböner
 blinkande	Behållaren för kaffeböner är inte införd eller inte korrekt fastskruvad e det egna utrymmet eller så är inte väljaren, på själva behållarens bas inte i läget mellan 1 och 6.	För i behållaren för kaffeböner korrekt
 blinkande	Apparaten temperatur är för hög för att bereda kaffe	Vänta tills temperaturen sjunker
 blinkande	Apparaten utför avkalkningen	Fortsätt och komplettera proceduren som beskrivs i kap. "14. Avkalkning"
	Avkalkningen är avslutad och vredet (B8) är i läge "avkalkning"	Vrid funktionsvredet till ett av lägena för "kaffe"

18. LARM

INDIKATIONSLAMPOR	LARM	LÖSNING
 fast	Allmänt larm	Kontakta ett servis center
 +  blinkande	Droppkaret (A13) är inte infört eller inte korrekt infört	Dra ut och sätt tillbaka droppkaret korrekt
 fast	Det är nödvändigt att utföra avkalkningen	Utför avkalkning som illustreras i kap. "14. Avkalkning"
 blinkar snabbt	Vredet (B8) är i läge "avkalkning"	Vrid vredet till läge för en dryck
 +  blinkande	Filterhållaren har hakats av innan malningen avslutats eller så har pressningen utförts för tidigt	Upprepa malningen
	Kaffekvarnarnas glidbana är igentäppt	Utför rengöringen enligt avs. "13.10 Rengöring av "Smart tamping station"" och i kap. "19. Om något inte fungerar" i höjd med fig. 50.
	Kvarnarna är blockerade på grund av närvaron av ett främmande föremål	Avlägsna det främmande föremålet och rengör kvarnarna enligt avs. "13.8 Rengöring av kvarnarna".
 +  blinkande	Det är den första påslagningen av maskinen och det är nödvändigt att utföra påfyllningen av vattenkretsen.	Utför vad som anges i kap. "3. Första ibruktagandet av maskinen"
	Om avhärtningsfiltret (C6) är befintligt, kan en luftbubbla ha bildats inuti kretsen, som har blockerat dispenseringen	Tryck in knappen (B6) i höjd med indikationslampan  (fig. 9): dispenseringen startar och avbryts automatiskt.
	Malningen är för fin och kaffet kommer därför ut för långsamt eller inte alls	Dra ut filterhållaren, upprepa procedurerna för att bereda kaffet, med hänsyn till indikationerna i avs. "4.5 Justera dosen malet kaffe i filtret" och i tabellen "16. Hur man lagar till en perfekt kopp kaffe".
		...→

INDIKATIONSLAMPOR	LARM	LÖSNING
 blinkande	Om avhärdningsfiltret (C6) är befintligt, kan en luftbubbla ha bildats inuti kretsen, som har blockerat dispenseringen	Tryck in knappen (B6) i höjd med indikationslampan  (fig. 9): dispenseringen startar och avbryts automatiskt.
	Malningen är för fin och kaffet kommer därför ut för långsamt eller inte alls	Dra ut filterhållaren, upprepa procedurerna för att bereda kaffet, med hänsyn till indikationerna i avs. "4.5 Justera dosen malet kaffe i filtret" och i tabellen "16. Hur man lagar till en perfekt kopp kaffe".
	Filtret är igentäppt eller så saknas det perforerade filtret	Utför rengöringen enligt avs. "13.4 Rengöring och underhåll av kaffefiltret" och försäkra dig att du fört in det perforerade filtret korrekt
	Behållaren är felaktigt isatt och ventiler- na i botten är inte öppna	Tryck lätt på behållaren för att öppna ventilerna i botten
	Kalk på hydraulkretsens insida	Utför avkalkning som i kap. "14. Avkalkning"
 blinkar kort med regelbundna intervaller	Vredet (B2) har vridits tills maximal justering har uppnåtts 	När mängden malt kaffe inte är tillräcklig för den korrekta dosen, välj den nya malningsgraden enligt instruktionerna i avs. "12.6 Extra justering av malningen".

19. OM NÅGOT INTE FUNGERAR

FEL	ORSAK	LÖSNING
Det kommer inget mer espressokaffe	Avsaknad av vatten i tanken (A17)	Fyll behållaren
	Indikationslampan  är påslagen och indikationslampan  blinkar för att ange att kaffekretsen eller ångkretsen är tom.	Tryck in knappen som motsvarar varningslampan  för att fylla kretsen.
	Filtret är igentäppt eller så saknas det perforerade filtret	Utför rengöringen enligt avs. "13.4 Rengöring och underhåll av kaffefiltret" och försäkra dig att du fört in det perforerade filtret korrekt
	Behållaren är felaktigt isatt och ventiler- na i botten är inte öppna	Tryck lätt på behållaren för att öppna ventilerna i botten
	Kalk på hydraulkretsens insida	Utför avkalkning som i kap. "14. Avkalkning"
Filterhållaren hakar inte fast på apparaten	Det malna kaffet har inte pressats eller är för mycket	Fortsätt genom att pressa kaffet som beskrivs i avs. "4.4 Mal kaffet direkt i filtret"
		...→

FEL	ORSAK	LÖSNING
Espressokaffet droppar från filterhållarens kanter istället för från hålen	Filterhållaren är dåligt införd	Haka fast filterhållaren korrekt och vrid den med kraft ända ner i botten
	Espressobryggarens packning har förlorat elasticitet eller är smutsig	Byt ut espressobryggarens packning hos ett servicecenter
	Filtret är igentäppt eller så saknas det perforerade filtret eller är smutsigt	Utför rengöringen enligt avs. "13.4 Rengöring och underhåll av kaffefiltret"
Krämen på kaffet är ljus (kaffet rinner snabbt från munstycket)	Det är nödvändigt att kontrollera apparatens inställningar	Se kap. "16. Hur man lagar till en perfekt kopp kaffe"
Krämen på kaffet är mörk (kaffet rinner långsamt från pipen)	Det är nödvändigt att kontrollera apparatens inställningar	Se kap. "16. Hur man lagar till en perfekt kopp kaffe"
Skum bildas inte vid beredning av cappuccino	Vredet (A7) är i läge "FLAT" (INGET SKUM)	Vrid ratten till läge "FOAM"
	Mjölken är inte tillräckligt kall	Använd alltid mjölk vid kylskåpstemperatur
	Cappuccinoberedaren (A8) är smutsig	Utför rengöringen av cappuccinoberedaren enligt avs. "10. Rengöring av cappuccinoberedaren efter varje användning"
	Kalk på hydraulkretsens insida	Utför avkalkning som i kap. "14. Avkalkning"
Vid avslutad avkalkning kräver apparaten ytterligare en sköljning	Behållaren har inte fyllts till MAX-nivå under sköljningen	Upprepa sköljningen från punkt (8) i avs. "14. Avkalkning"
Apparaten maler inte kaffe	Ett främmande föremål som inte kan malas finns i kaffekvarnen	Utför rengöringen av kvarnarna enligt avs. "13.8 Rengöring av kvarnarna", och försäkra dig att du avlägsnat alla bönorna från behållaren för kaffeböner (A2) innan du drar ut den. Innan du för in kvarnen igen, sug noggrant upp alla rester från dess säte (fig. 44).
...→		

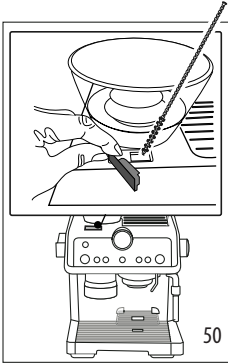
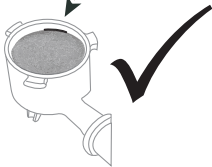
FEL	ORSAK	LÖSNING
Om du önskar byta kaffesort	Det är nödvändigt att avlägsna alla kaffebönorna i maskinen	<ul style="list-style-type: none"> • Töm behållaren för kaffebönor (genom att utföra tomma malningar eller eventuellt suga upp de kvarstående bönorna). • Haka fast filterhållaren och utför en "tom" malning, för att befria kaffekanalerna: haka sedan fast filterhållaren vid kaffekvarnens utgång (A22) rikta in texten INSERT och vrid filterhållaren åt höger (fig. 22). Malningen startar när filterhållaren når läget CLOSE och avbryts automatiskt. Upprepa tills filtret är tomt. • Håll det nya kaffet i behållaren för kaffebönor. • Om du med malningen inte uppnår den "perfekta dosen" gör som i avs. "4.5 Justera dosen malet kaffe i filtret".
Efter malningen är kaffefiltret tomt Efter malningen är kaffepulvret i filtret för mycket	Kaffekvarnens glidbana är igentäppt	<p>Utför rengöringen enligt avs. "13.10 Rengöring av "Smart tamping station"". Om problemet kvarstår, kom åt glidbanan genom att öppna den därför avsedda luckan och befria den med hjälp av borsten (fig. 50).</p> 
Kaffepulvret i filtret når inte den "korrekta kaffedosen" efter malningen 	<p>"Smart Tamping Station" behöver rengöras</p> <p>Det är nödvändigt att justera mängden malet kaffe</p> <p>Kvarnarna slits med tiden</p>	<p>Utför rengöringen enligt avs. "13.11 Rengöring av "Tamping station", och upprepa sedan malningen.</p> <p>Justera mängden med det avsedda vredet (B2) genom att följa indikationerna i avs. "4.5 Justera dosen malet kaffe i filtret". Om vredet redan är i max. läge, följ indikationerna i avsnitt "12.6 Extra justering av malningen".</p> <p>Utför kvarnarna enligt indikationerna i avs. "13.9 Utbyte av kvarnarna".</p>