

Cihazı kullanmadan önce güvenlikle ilgili uyarılar kitapçığını daima okuyun.

Bu cihaz çocuklar tarafından kullanılmamalıdır. Bu cihaz ile kablosunu çocukların erişemeyecekleri bir yerde tutun.

1. TANIMLAMA

1.1 Cihazın tanımlaması

(s. 3 - A)

- A1. Kahve çekirdeği hazne kapağı
- A2. Kahve çekirdeği haznesi
- A3. Fincan yerleştirme tepsi
- A4. Buhar düğmesi
- A5. Sıcak su dağıtıcısı
- A6. Buhar dağıtım borusu
- A7. Cappuccino hazırlayıcı seçim bileziği
- A8. Cappuccino hazırlayıcı
- A9. Cappuccino hazırlayıcı ağız
- A10. Espresso için fincan yerleştirme ızgarası
- A11. Bardaklar veya kupalar için fincan yerleştirme ızgarası
- A12. Hazne ızgarası
- A13. Damlatma tepsi
- A14. Damlatma tepsi su seviye göstergesi
- A15. Su haznesi kapağı
- A16. Su haznesi çıkarma tutamağı
- A17. Su haznesi
- A18. Su yumuşatma filtresi yuvası
- A19. Güç kablosu konektör yuvası
- A20. Ana şalter (ON/OFF)
- A21. Kazan damlatma aparatı
- A22. Kahve değirmen çıkışı (Tamping station)
- A23. Bastırma kolu

1.2 Kontrol panelinin tanımı

(sayfa 3 - B)

- B1. ON/Standby (AÇIK/Hazırda bekleme) tuşu
- B2. Çekilmiş kahve miktarı ayar düğmesi
- B3. "X2" tuşu: Easy Clean filtre 2 kahve kullanımı için
- B4. Durulama tuşu
- B5. "OK" tuşu: İçecek dağıtımı yapmak/onaylamak için
- B6. Sıcak su dağıtım tuşu
- B7. "My" tuşu: İçeceklerin uzunluğunu özelleştirmek için
- B8. Fonksiyon seçim düğmesi:
 - Espresso
 - Americano
 - Kahve
 - Kireç çözme
- B9. Kireç çözme ikaz lambası
- B10. Buhar hazır ikaz lambası

- B11. Aşırı sıcaklık ikaz lambası
- B12. Enerji tasarrufu ikaz lambası
- B13. Genel alarm ikaz lambası
- B14. Kahve çekirdeği haznesi boş/çekirdek haznesi yok ikaz lambası
- B15. Su yok ikaz lambası
- B16. Presleme ikaz lambası
- B17. Basınç ölçer

1.3 Aksesuarların tanımı

(sayfa 2 - C)

- C1. Filtre tutucu başlık
- C2. Easy Clean filtre 1 kahve
- C3. Easy Clean filtre 2 kahve
- C4. "Total Hardness Test" su sertliği ölçme şeridi
- C5. Kireç çözücü
- C6. Su yumuşatma filtresi (*varsa)
- C7. Elektrik kablosu
- C8. Yuvarlak fırça
- C9. Süt kabı

2. CİHAZIN HAZIRLANMASI



Tüm aksesuarları ılık su ve bulaşık deterjanı kullanarak yıkayıp, aşağıdaki gibi ilerleyin:

1. Kahve çekirdeği haznesini (A2) kahve değirmenine yerleştirin (Şek. 1): Ok  simgesiyle hizalı olduğuna ve bir "tık" sesi duyulduğunda hazne doğru şekilde yerleştirilmiştir.
2. Damlatma tepsinin (A13) fincan yerleştirme ızgarası (A11) ve hazne ızgarasıyla (A12) birlikte takın (Şek. 2).
3. Su haznesini (A17) (Şek. 3) çıkarıp, taze ve temiz suyla doldurun ancak MAX yazısını (Şek. 4) geçmemeye özen gösterin.
4. Ardından hazneyi geri takın.

Dikkat: Haznenin içinde su olmadan veya hazne yerinde yokken cihazı kesinlikle çalıştırmayın.

Önemli Not: Su sertliğinin "12.2 Su sertliği" bölümünde açıklanan prosedüre göre en kısa zamanda kişiselleştirilmesi tavsiye edilir.

3. CİHAZIN İLK DEFA ÇALIŞTIRILMASI

1. Elektrik kablosunun konektörünü (C7) cihazın arkasında bulunan özel yuvaya (A19) takıp (Şek. 5), ardından fişi prize takın. Cihazın arkasında bulunan ana şalterin (A20) I (Şek. 6) konumunda basılı olduğundan emin olun.
2. Tuşunun  bulunduğu yerdeki (B6) ikaz lambası yanar,  (B15) ikaz lambası ise yanıp sönerek devreyi doldurmak için su dağıtımını yapılması gerektiğini bildirir (Şek. 7).
3. Sıcak su dağıtıcısının (A5) ve cappuccino hazırlayıcısının (A8) dağıtıcısının altına en az 100 ml kapasiteli bir kap yerleştirin (Şek. 8).

4.  İkaz lambasının (Şek. 9) bulunduğu yerdeki (B6) tuşuna basın: Dağıtım otomatik olarak başlar ve durur. Hazneyi boşaltın.

Makineyi kullanmaya başlamadan önce makinenin içindeki devrelerin durulanması gerekir. Aşağıdaki gibi ilerleyin:

5. Filtre tutucu başlığı (C1) filtreyle birlikte makineye takın: Doğru şekilde takabilmek için filtre tutucu başlığın kulpunu "INSERT" simgesiyle (Şek. 10) hizalayın ve "CLOSE" konumuyla aynı hizaya gelene kadar sağa doğru döndürün.
6. Filtre tutucu başlığın ve cappuccino hazırlayıcının (A8) (Şek. 11) altına bir kap yerleştirin.
7.  İkaz lambasının bulunduğu yerdeki (B4) tuşun basın: Dağıtım başlar (Şek. 12).
8. Dağıtım tamamlandığında buhar düğmesini (A4) (Şek. 13) çevirin ve buhar devresini durulayacak şekilde 10 saniye boyunca buhar dağıtımı yapın.
9. 7 ile 8. maddeleri tekrarlayarak en az 1 litre (yaklaşık haznenin yarısı kadar) su dağıtımını yapın.
10. Su haznesini (A17) (Şek. 3) çıkarıp durulayın, taze ve temiz suyla doldurun ancak MAX yazısını (Şek. 4) geçmemeye özen gösterin.

Böylece cihaz artık kullanıma hazırdır.

Önemli Not: Cihaz uzun süre kullanılmadan beklediğinde de dahili tesisatın durulanması tavsiye edilir.

İlk kullanımda makinenin memnun edici bir sonuç vermeye başlaması için 4-5 kez kahve yapılması gerekir: Filtredeki çekilmiş kahve dozuna özellikle dikkat edin ((C2) veya (C3)) ("4.5 Filtredeki çekilmiş kahve dozunu ayarlayın" paragrafındaki talimatlara bakın).

"4. Doğru doz hazırlama" bölümünde belirtildiği gibi devam edin.

4. DOĞRU DOZ HAZIRLAMA

4.1 Kahve değirmenini hazırlayın

1. Kahve çekirdeği haznesinin doğru şekilde yerleştirildiğinden ve "3" konumuyla hizalandığından emin olun (Şek. 14) (fabrika ayarı).
2. Kahve çekirdeği haznesini (A1) çıkarın.
3. İsteddiğiniz kadar miktarda kahve çekirdeğini kaba dökün (Şek. 15).
4. İyice bastırarak kapağını kapatın.
5. İlk kullanımda (B2) düğmesinin  konumunda (fabrika ayarı) olduğundan emin olun.

4.2 Çekme derecesini seçin

Çekme derecesi dağıtımdaki akış hızını, dolayısıyla da çekimin kalitesini etkiler.

İlk kullanımda fabrika ayarının (orta düzey çekim) (Şek. 14) kullanılması, ardından sonuç memnun edici değilse, ayarın damak tadına ve kahve tipine göre daha ince veya daha kalın çekim

yönünde çevrilerek değiştirilmesi tavsiye edilir; bunun için "4.5 Filtredeki çekilmiş kahve dozunu ayarlayın" bölümündeki tavsiyelere başvurun.

Dikkat:

- Kahve değirmeni ayarı daima kahve değirmeni çalışır haldeyken yapılmalıdır.
- Çekim derecesini her seferinde bir derece ayarlayın ve en başka bir dereceye geçmeden önce en az 5 kahve hazırlayın.
- İçinde kahve çekirdeği varsa kahve çekirdeği haznesini çıkarmayın.

4.3 Kahve filtreleri

Makinenin donatımında iki kahve filtresi bulunur.

(C2) filtresinin üzerinde  simgesi basılmıştır ve 1 doz hazırlamaya uygun olduğunu gösterir.



(C3) filtresinin üzerinde  simgesi basılmıştır ve 2 doz hazırlamaya uygun olduğunu gösterir.

Her iki filtrenin içinde doğru dozda kahve için ideal seviyede preslenmiş kahve (Şek. 16) bulunur. Miktar belirtilen seviyenin altında veya üstünde olursa, sonuç memnun edici olmayabilir. Bu durumda sonraki çekme işlemlerinde değirmeni (B2) düğmesiyle ayarlayın (bkz. Par. "4.5 Filtredeki çekilmiş kahve dozunu ayarlayın").



4.4 Kahveyi doğrudan filtreye çekin

1. Çekilmiş kahve filtresini (C2) veya (C3) filtre tutucuya (C1) yerleştirin (Şek. 17).
2. 2 kahve filtresi kullanıyorsanız, "X2" tuşuna basın.
3. Filtre tutucuyu kahve değirmeninin (A22) çıkışına takarak, INSERT yazısıyla hizalayın, ardından başlığı sağa doğru çevirin (Şek. 18). Başlık CLOSE konumuna ulaştığında çekme işlemi başlar ve otomatik olarak durur.

Dikkat: Cihaz kahve çekerken aynı anda durulama yapılabilir veya sıcak su ya da buhar üretimi yapılabilir.

4. Çekme işlemi tamamlandığında  (B16) ikaz lambası yanıp söner: presleme kolunu (A23) gitti yere kadar çekin: Kolun üzerindeki işaret dozlara uygulanan bastırma kuvvetini gösterir () (Şek. 19).  ikaz lambası sabit yanar halde kalır.
5. Sola doğru çevirerek filtre tutucu başlığı çıkarın.

Dikkat: Başlıkta çekilen doğru dozu otomatik olarak ayarlamak için bkz. Par. "4.5 Filtredeki çekilmiş kahve dozunu ayarlayın".

Filtre tutucu başlığı presleme uygulamadan kahve değirmeninin çıkışından kaldırırsanız,  (B16) ikaz lambası yanıp söner. Preslemek için kahve değirmenini devre dışı bırakmak amacıyla düğmeyi (B2)  konumuna çevirin, filtre tutucuyu yeniden takın ve kolu (A23) çekin.

4.5 Filtredeki çekilmiş kahve dozunu ayarlayın

Dikkat: Kahve değirmenini ilk kullandığınızda düğmeyi (B) (dak) konumunda bırakın. Doğru dozda kahve için doğru ayarı bulmak amacıyla birkaç çekme işlemi yapmak normaldir.



İlk çekme işleminden sonra düğmeyi (B2) "min" konumundan başlayarak (aşağıdaki şekle bakın), kahve tipine göre doğru doza ulaşana kadar kademeli şekilde çevirin: İdeal doz aşağıdaki şekilde gri renkle vurgulanan kesimin içinde olacaktır.

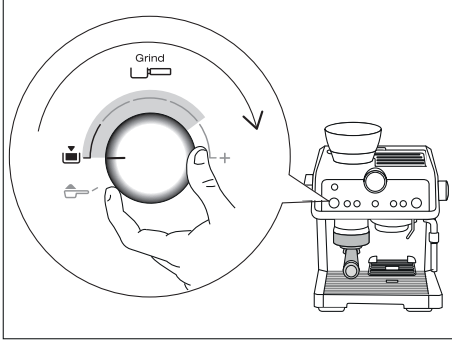

Bu düğmeyi ayarladığınızda çekme işlemi her kahve tipine ve kademeli olarak yıpranan değirmene uygun hale getirebilirsiniz.

5. KAHVE DAĞITIMI

5.1 İçecek seçimi

- (B8) fonksiyon seçim düğmesini istediğiniz kahveyi seçene kadar çevirin (bkz. Paragraf "5.4 Kahve içecekleri").
- 2 fincan filtresi (C3) kullanıyorsanız, "2X" (B3) tuşuna basın.

5.2 Kahve dağıtımını yapma

- Filtre tutucu başlığı (C1) makineye takın: Doğru şekilde takabilmek için filtre tutucu başlığın kulpunu "INSERT" simgesiyle (Şek. 10) hizalayın ve "CLOSE" konumuyla aynı hizaya gelene kadar sağa doğru döndürün.
- Filtre tutucu ağızlarının altına fincanı veya fincanları yerleştirin.

- Küçük fincan kullanıyorsanız, fincanı fincan tutucu ağızlarına yaklaştırmak ve dolayısıyla daha iyi bir kahve kreması elde etmek için fincan yerleştirme ızgarasını (A10) aşağı indirin (Şek. 20).
- Özel (B8) düğmesiyle istediğiniz içeceği seçin.
- "OK" tuşuna basın: Cihaz dağıtımına başlar ve otomatik olarak durur.

Önemli Not: Makine kahve yaparken, "OK" tuşuna basarak dağıtım dilediğiniz zaman durdurabilirsiniz. Filtre tutucuyu çıkarmak için sapı sağdan sola çevirin.

Yanma Tehlikesi

- Sıçramaları önlemek için filtre tutucuyu asla makine dağıtım yaparken çıkarmayın ve dağıtım bittikten sonra birkaç saniye bekleyin.
- Dağıtım yapılmıyorsa, filtre tutucuyu çıkarmadan önce yaklaşık 1 dakika bekleyin: Makinenin içinde kalmış olabilecek basınçtan kaynaklı buhar fıskırması meydana gelebilir.

5.3 Basınç ölçer

Basınç ölçer basınç değerinin kahve dağıtım sırasında doğru olup olmadığını kontrol etmeye olanak tanır (Şek. 21).

ESPRESSO kahve dağıtım sırasında gösterge başlangıçta "pre-infusion" (ön demleme aşaması) üzerinde olacaktır, daha sonra dağıtım sırasında "optimal zone" kesimine çevirebilirsiniz. Daha ayrıntılı bilgi için bkz. "16. Mükemmel bir kahvenin nasıl hazırlanacağı" Bölümü.

Dikkat: Basınç ölçer yalnızca kahve içecekleri hazırlanırken çalışır; sıcak su " " hazırlıyor veya buhar fonksiyonunu kullanıyorsanız, basınç ölçerin göstergesi hareket etmez.

5.4 Kahve içecekleri

• ESPRESSO





İtalyan kökenli bir içecektir, yoğun aromalı kısa kahvedir.

Kahve	Demleme	Miktar	Filtre	×2
Espresso	✓	1 fincan 35 ml	C2	X
		2 fincan 70 ml	C3	✓

Filtrede daima doğru miktarda kahve bulunduğundan emin olun (bkz. Paragraf "4.5 Filtredeki çekilmiş kahve dozunu ayarlayın").

• KAHVE





Avrupa kökenli bir içecektir, narın aromalı uzun kahvedir.

Kahve	Demleme	Miktar	Filtre	x2
Coffee 	X	1 fincan 70 ml	C2  	X
		2 fincan 140 ml	C3  	✓

Filtrede daima doğru miktarda kahve bulunduğundan emin olun (bkz. Paragraf "4.5 Filtredeki çekilmiş kahve dozunu ayarlayın").

• AMERICANO

Amerika kökenli bir içecektir, uzun kahvedir. Espresso dağıtımı yapıp, ardından doğrudan fincanın içine sıcak su dağıtımını yapın. Her seferinde 1 fincan hazırlanabilir.

Kahve	Demleme	Miktar	Filtre	x2
Americano 	✓	1 fincan 120 ml	C2  	X
		TAVSİYE EDİLEN:		
		1 fincan 240 ml	C3  	✓

Filtrede daima doğru miktarda kahve bulunduğundan emin olun (bkz. Paragraf "4.5 Filtredeki çekilmiş kahve dozunu ayarlayın").

6. (my) (B7) TUŞUYLA KAHVE İÇECEĞİNİN UZUNLUĞUNU ÖZELLEŞTİRİN

- Dağıtım yapmak istediğiniz kahve içeceğinden 1 veya 2 fincan dağıtım yapmak için (C2) veya (C3) filtre ve çekilmiş kahveyle birlikte filtre tutucuyu (C1) takana kadar makineyi hazırlayın.
- (B8) düğmesini çevirerek programlanacak kahveyi seçin.
- (my) tuşuna basın: "OK" (B5) tuşuyla ilgili ışıklı gösterge sabit yanar, (my) tuşuyla ilgili ışıklı gösterge ise yanıp söner.
- Dağıtımını başlatmak için "OK" tuşuna basın: "OK" ve (my) tuşlarıyla ilgili ışıklı göstergeler yanıp söner.
- İsteddiğiniz içecek uzunluğuna ulaştığınızda, "OK" tuşuna yeniden basın.
- Yeni ayarı kaydetmek için (my) tuşuna basın: Cihaz kullanıma hazır hale döner ve (my) tuşu yanar halde kalır.

Yeni ayarı kaydetmek istemiyorsanız, herhangi başka bir tuşa basın.

Americano kahve programı yapın: Hem kahve uzunluğu, hem de dağıtılan sıcak su miktarı için yukarıda açıklanan prosedürü izleyin.

Önemli not:



- Kahve içecekleri programlanabilir, buhar ve sıcak su programlanamaz.
- Programlama çekilmiş kahve miktarıyla değil, içeceğin uzunluğuyla ilgilidir.
- "X2" içecekleri ayrıca programlanabilir.

6.1 İçeceklerin sıfırlanması (my)



İçecekleri fabrika miktarlarına sıfırlamak için (my) (B7) tuşunu sönene kadar basılı tutun.

Seçilen içecek fabrikada ayarlanan miktara döner.

7. ÇEKİLMİŞ KAHVE KULLANMA

- Çekilmiş kahve filtresini (C2) veya (C3) filtre tutucuya (C1) yerleştirin (Şek. 17).
- Çekilmiş kahve dozunu filtreye dökün.
- Kahve değirmenini devre dışı bırakmak için düğmeyi (B2) in  konumuna çevirin.
- Filtre tutucuyu kahve değirmeninin (A22) çıkışına takarak, INSERT yazısıyla hizalayın, ardından başlığı sağa doğru çevirin (Şek. 10).
- Presleme kolunu (A23) sonuna kadar çekin: kolun üzerindeki işaret preslemedeki bastırma kuvvetini gösterir () (Şek. 19).
- Sola doğru çevirerek filtre tutucu başlığı çıkarın.

8. SICAK SU DAĞITIMI



- Fincanı seçin ve uygun fincan yerleştirme izgarasına ((A10) ve (A11)) yerleştirin.
-  (B6) tuşuna basın: Cihaz özel dağıtıcıdan (A5) sıcak su dağıtımını yapar ve otomatik olarak durur.
- Dağıtımını durdurmak için  tuşuna basın.

9. SÜTLÜ İÇECEK HAZIRLAMAK İÇİN NASIL İŞLEM YAPILACAKI

- Süt kabının (C9) içine ısıtmak/köportmek istediğiniz kadar süt dökün ancak sütün hacminin 2 veya 3 katına çıkacağını unutmayın. Daha yoğun ve homojen bir köpük elde etmek için, buzdolabından çıkmış (yaklaşık 5° C) sıcaklıkta tam veya yarım yağlı inek süt kullanılması tavsiye edilir.
- Bileziğin (A7) (Şek. 22) konumunu hazırlanacak içeceğe göre seçin (aşağıdaki tabloya bakın):

Tavsiye edilen konum	Hazırlanacak süt içeceği
FLAT 	Sıcak süt (köpüksüz)/ Caffelatte/Latte macchiato/Flat White

FOAM 	Cappuccino, Espresso macchiato, Latte caldo (köpüklü)
--	---

- Süt dolu kabı (C9) cappuccino hazırlayıcısının (A8) (Şek. 23) altına yerleştirin.
- Siyah renkli bileziği daldırmamaya özen göstererek, cappuccino hazırlayıcıyı süt kabına daldırın (Şek. 24).
- Düğmeyi  (Şek. 25) konumuna çevirin. Cappuccino hazırlayıcının sütü ısıtan buhar çıkar: Bilezik FOAM konumundaysa buhar süte kıvamlı bir özellik kazandırır ve hacmini artırır (Şek. 26). Daha kremalı bir köpük elde etmek için, cappuccino hazırlayıcıyı sütün içine daldırın ve kabı yavaş hareketlerle aşağıdan yukarıya doğru döndürün.
- İsteddiğiniz sıcaklığa (ideal değer 60°C'dir) ve krema yoğunluğuna ulaştığında, düğmeyi  konumuna çevirerek buhar dağıtımını durdurun.
- Bunu gerektiren içeceklerde kahveyi hazırlayın (bkz. Böl. "4. Doğru doz hazırlama"): Yeterince büyük fincanlar seçip, espresso için fincan yerleştirme izgarasının (A10) üzerine koyun. Yüksek bardakları kullanmak espresso için fincan yerleştirme izgarasını (A10) kapatın ve fincanı bardaklar veya kupalar için fincan yerleştirme izgarasının (A11) üzerine koyun.
- Emülsifiye edilmiş sütü fincanlara dökün: Arzuya göre şeker ekleyin ve isterseniz köpüğün üzerine bir miktar toz çikolata serpiştirin.

Önemli Not: Cappuccino hazırlama: Fincan başına yaklaşık 100 g süt düşünün.

10. CAPPUCCİNO HAZIRLAYICININ HER KULLANIM SONRASINDA TEMİZLENMESİ

Hijyen açısından cappuccino hazırlayıcıyı kullandıktan sonra daima temizlemeniz tavsiye edilir.

Aşağıdaki şekilde ilerleyin:

- Buhar düğmesini  konumuna çevirerek birkaç saniyelik bir miktar buhar akıtın (önceki paragrafta madde 2, 5 ve 6). Bu işlemle cappuccino hazırlayıcısının içinde kalmış olabilecek süt boşaltılır.
- ON/Standby (AÇIK/Hazırda bekleme) (B1) tuşuna basarak cihazı kapatın.
- Cappuccino hazırlayıcısının soğuması için birkaç dakika bekleyin: Bir elinizle cappuccino hazırlayıcı boruyu tutarken, diğer elinizle saat yönünün tersine çevirip ardından aşağı doğru çekerek cappuccino hazırlayıcıyı kurtarın (Şek. 27).
- Lastik buhar ucunu aşağı doğru çekerek dağıtım borusundan çıkarın (Şek. 28).
- Bileziği yukarı doğru itin ve Şek. 29'de okla gösterilen deliklerin tıkalı olmadıklarından emin olun. Gerekirse, bir iğne yardımıyla temizleyin.

- Ağız yerine takın, bileziği aşağı doğru kaydırın ve çevirerek ve yerine oturana kadar yukarı doğru iterek cappuccino hazırlayıcı ağız üzerine takın.

Hassas bir temizlik yapmak için De'Longhi deterjan kullanın.

11. YUMUŞATMA FİLTRESİNİN ETKİNLİŞTİRİLMESİ

Bazı modellere su yumuşatma filtresi (C6) bulunur: sahip olduğunuz modelde bu filtre yoksa, De'Longhi yetkili servis merkezinden tedarik edebilirsiniz.

Filtrenin doğru kullanımı için aşağıdaki talimatlara uygun hareket edin.

- Filtreyi paketinden çıkarın.
- Tarih diskini (Şek. 30) önümüzdeki 2 aylık kullanım ayları görüntülene kadar döndürün.

Önemli not: Makine normal şekilde kullanılırsa filtre ömrü iki aydır, ancak makine filtre takılı halde kullanılmadan kaldıysa filtrenin ömrü en fazla 3 haftadır.

- Filtreyi etkinleştirmek için, yan açıklıklardan dışarı su çıkana kadar filtrenin deliğinden (Şek. 31) bir dakika kadar musluk suyu akıtın.
- Hazneyi (A17) çıkarın (gerekirse, yeniden su doldurun).
- Filtreyi su haznesine takın ve yaklaşık on saniye süreyle daldırın ve hafifçe bastırarak hava kabarcıklarının çıkması için eğin (Şek. 32).
- Filtreyi yuvasına (A18) takın ve sonuna kadar bastırın, ardından kapağını kapatıp, geri makineye yerleştirin.





Artık filtre etkin haldedir, makineyi kullanmaya başlayabilirsiniz.

12. MENÜ AYARLARI

Önemli Not: Menüye girdiğinizde ilerleyen paragraflarda açıkladığı gibi tüm menü fonksiyonlarını ayarlayabilirsiniz.

12.1 Kahve sıcaklığı

Kahve yapacağınız suyun sıcaklığını değiştirmek isterseniz, aşağıdaki gibi ilerleyin:

- $\times 2$ (B3) ve  (B7) tuşlarını en az 3 saniye aynı anda basılı tutun: Menüye erişim sağlanır ve  (B15) ile  (B16) ikaz lambaları değişmeli yanar.
- (B8) fonksiyon düğmesini  ESPRESSO konumuna çevirin:  (B11) ikaz lambası sabit yanar halde kalır.
- Aşağıdaki tabloda gösterildiği gibi istediğiniz seçime karşılık gelen tuşa basın:

Tuş	Sıcaklık
$\times 2$	Normal
	Yüksek

- Menüden çıkmak için  (B1) tuşuna basın. (Yaklaşık 1 dakika kullanılmadan durduğunda cihaz otomatik olarak ayarlar menüsünden çıkar ve kullanıma hazır hale gelir).

12.2 Su sertliđi

Su sertliđine bađlı nceden belirlenmiř bir alıřma sresinden sonra [B9] (B9) kire özme ikaz lambası yanar. İstenmesi halinde makinenin blgesel farklılıklar gsteren kullanım suyunun gerek sertliđine gre ayarlanabilir, bylece kire özme iřlemi daha seyrek yapılabilir.

Ařađıdaki gibi ilerleyin:

1. rnle birlikte gelen "TOTAL HARDNESS TEST" adlı su sertliđi lme řeridini (C4) ambalajından ıkarın.
2. řeridi yaklařık bir saniye bir bardak su iine daldırın.
3. řeridi sudan kartın ve hafife silkeleyin. Yaklařık bir dakika sonra 1, 2, 3 veya 4 kırmızı kutucuk oluřur, her kutucuk suyun sertlik derecesine gre 1 dereceye karřılık gelir.
4. x2 (B3) ve (my) (B7) tuřlarını en az 3 saniye basılı tutun: Menye eriřim sađlanır ve [B15] (B15) ile [B16] (B16) ikaz lambaları deđiřmeli yanar.
5. (B8) fonksiyon seim dđmesini [AMERICANO] AMERICANO konumuna evirin: [B9] (B9) ikaz lambası sabit yanar halde kalır.
6. Ařađıdaki tabloda gsterildiđi gibi istediđiniz seime karřılık gelen tuřa basın:

Total Hardness Test sonucu	Tuř	Seviye
	x2	1 yumuřak su
	[B9]	2 orta sertlikte su
	[OK]	3 sert veya ok sert su

7. Menden ıkmak iin [B1] (B1) tuřuna basın. (Yaklařık 1 dakika kullanılmadan durduđunda cihaz otomatik olarak ayarlar mensnden ıkar ve kullanıma hazır hale gelir).

12.3 Otomatik kapanma

Cihazın, 9 dakika sonra veya 1 buuk veya 3 saat kullanılmadan durmasından sonra kapanmasının sađlanması iin otomatik kapanma ayarının yapılması mmkndr. Ařađıdaki gibi ilerleyin:

1. x2 (B3) ve (my) (B7) tuřlarını en az 3 saniye basılı tutun: Menye eriřim sađlanır ve [B15] (B15) ile [B16] (B16) ikaz lambaları deđiřmeli yanar.
2. (B8) fonksiyon dđmesini [COFFEE] COFFEE konumuna evirin: [B13] (B13) ikaz lambası sabit yanar halde kalır.
3. Ařađıdaki tabloda gsterildiđi gibi istediđiniz seime karřılık gelen tuřa basın:

Tuř	Sre
x2	9 dakika

[B9]	1,5 saat
[OK]	3 saat

4. Menden ıkmak iin [B1] (B1) tuřuna basın. (Yaklařık 1 dakika kullanılmadan durduđunda cihaz otomatik olarak ayarlar mensnden ıkar ve kullanıma hazır hale gelir).

12.4 Fabrika deđerleri

Cihazı fabrika deđerlerine dndrebilirsiniz. Ařađıdaki gibi ilerleyin:

1. x2 (B3) ve (my) (B7) tuřlarını en az 3 saniye basılı tutun: Menye eriřim sađlanır.
2. (my) tuřunu, ilgili ikaz lambası yanıp snmeye bařlayana kadar birkaç saniye basılı tutun.
3. Menden ıkmak iin [B1] (B1) tuřuna basın. (Yaklařık 1 dakika kullanılmadan durduđunda cihaz otomatik olarak ayarlar mensnden ıkar ve kullanıma hazır hale gelir).

12.5 Enerji tasarrufu

Bu iřlev aracılıđıyla enerji tasarrufu modunu devreye sokmak veya devreden ıkartmak mmkndr. Bu fonksiyon devrede olduđunda, Avrupa standartlarına uygun řekilde en dřk enerji tketimi garanti edilir.

Ařađıdaki gibi ilerleyin:

1. x2 (B3) ve (my) (B7) tuřlarını en az 3 saniye basılı tutun: Menye eriřim sađlanır.
2. [B12] (B12) tuřuna basın: (B12) ikaz lambası yanar.
3. Menden ıkmak iin [B1] (B1) tuřuna basın. (Yaklařık 1 dakika kullanılmadan durduđunda cihaz otomatik olarak ayarlar mensnden ıkar ve kullanıma hazır hale gelir).

nemli not:

- Enerji tasarrufu etkin olduđunda dađıtım iin birkaç saniye beklenmesi gerekebilir.
- Enerji tasarrufu devre dıř olduđunda buhar dađıtımı anında yapılır.

12.6 Kahve deđirmenin ek ayarı

đtcler zamanla yıpranır ve ekilmiř kahvenin kalitesi dřer. "4.5 Filtredeki ekilmiř kahve dozunu ayarlayın" paragrafında gsterilen đtc ayarı yeterli gelmediđinde, yeni bir ekme aralıđı seebilirsiniz. Ařađıdaki gibi ilerleyin:

1. x2 (B3) ve (my) (B7) tuřlarını en az 3 saniye basılı tutun: Menye eriřim sađlanır ve [B15] (B15) ile [B16] (B16) ikaz lambaları deđiřmeli yanar.
2. (B8) fonksiyon dđmesini [B14] (B14) ikaz lambası sabit yanar halde kalır.
3. [B4] (B4) tuřuna basarak yeni ekme aralıđını sein.
4. Menden ıkmak iin [B1] (B1) tuřuna basın. (Yaklařık 1 dakika kullanılmadan durduđunda cihaz otomatik olarak ayarlar mensnden ıkar ve kullanıma hazır hale gelir).

5. Çekilmiş kahve miktarı ayar düğmesini (B2) "min" konumuna getirip, ardından ilk kullanımdaki ayarla devam edin ("4.5 Filtredeki çekilmiş kahve dozunu ayarlayın").

13. TEMİZLİK

13.1 Makinenin temizliği

Makinenin aşağıdaki kısımları periyodik olarak temizlenmelidir:

- Fincan yerleştirme ızgarası (A11) ve ızgara haznesi (A12) dahil damlatma tepsisi (A13).
- Espresso fincanları için fincan yerleştirme ızgarası (A10).
- (C2) ve (C3) kahve filtreleri.
- Kahve çekirdeği haznesi (A2).
- Kahve değirmeni öğütücüsü.
- Kahve değirmeni çıkışı (A22) (smart tamping station).
- Kazan damlatma aparatı (A21).
- Su haznesi (A17).
- "10. cappuccino hazırlayıcının her kullanım sonrasında temizlenmesi" paragrafında gösterildiği gibi cappuccino hazırlayıcı (A8).

Dikkat!

- Makinenin temizliği için çözücü maddeler ve toz deterjanlar veya alkol kullanmayın.
- Metal ve plastik yüzeyleri çizebileceklerinden, kireç oluşumlarını ve kahve birikimlerini temizlemek için metal objeler kullanmayın.
- Damlatma tepsisi (A13) ile fincan yerleştirme ızgaraları (A10) ve (A11) dışında cihazın hiç bir aksamı bulaşık makinesinde yıkanamaz.
- Makinenin kullanılmadan beklediği süreler bir haftayı aştığında, kullanılmadan önce "3. Cihazın ilk defa çalıştırılması" paragrafında belirttiği gibi makinede durulama yapılması şiddetle tavsiye edilir.

Tehlike!

- Temizlik sırasında makineyi asla suya daldırmayın: bu elektrikli bir cihazdır.
- Cihazın dış kısımlarında herhangi bir temizlik işleminden önce makineyi kapatın, fişi prizden çekin ve makinenin soğumasını bekleyin.

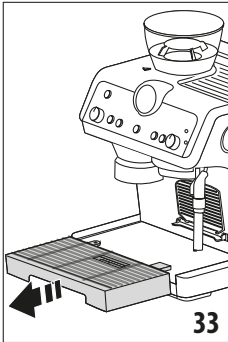

13.2 Damla toplama haznesinin temizliği

Damla toplama haznesi, içerdiği su seviyesini gösteren bir yüzer göstergesi (A14) içerir. Bu göstergesi fincan yerleştirme tepsisinden çıkıntı yapmaya başlamadan önce haznenin boşaltılması ve temizlenmesi gere-

kir, aksi halde su kenarlardan taşıy makineye, yerleştirme katına ve etrafındaki bölgeye zarar verebilir.

1. Hazneyi çıkarın (Şek. 33).
2. Fincan yerleştirme ızgarasını (A11), hazne ızgarasını (A12) ve seviye göstergesini (A14) çıkarıp, ardından suyu dökmek ve bileşenleri bir bezle temizleyin: daha sonra damla toplama haznesini geri monte edin.
3. Ardından damla toplama haznesini geri yerleştirin.

13.3 Küçük fincan yerleştirme ızgarasının temizlenmesi

1. Soldan çekip ardından destekten dışarı çıkararak ızgarayı (A10) çıkarın (Şek. 34).
2. Desteği bir bezle temizleyin ve ızgarayı yıkayın (bulaşık makinesinde yıkanabilir).
3. ızgarayı sağ taraftan geçirerek ve tamamen yerine oturana kadar iterek desteğin içine geri takın (Şek. 35).

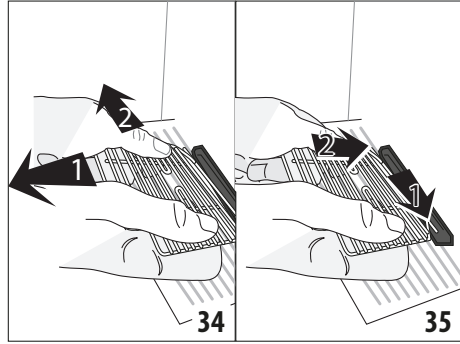

13.4 Kahve filtrelerinin temizlik ve bakımı

Kahve filtreleri mükemmel kahve kreması elde etmek için tasarlanmıştır. En iyi sonuçları elde etmek için filtrelerin temiz ve kahve artıklarından arındırılmış olmaları gerekir.

Bu nedenle, her kullanımdan sonra filtreleri bol akan suda (Şek. 36) durulayın, delikli filtreyi yuvasına daima iyice oturacağı şekilde itin (Şek. 37) ve altındaki delikte (Şek. 40'ta gösterilmektedir) hiçbir artık bulunmadığından emin olun.

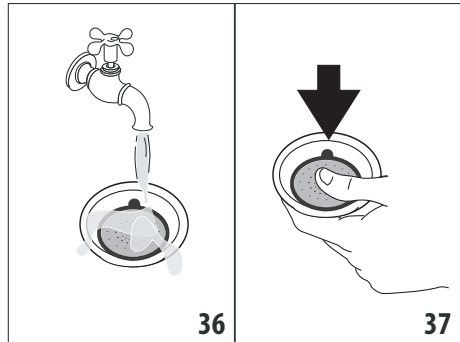

Kir kaldığını fark ederseniz ve her durumda ayda bir kez kahve filtrelerini iyice temizleyin:

1. Özel tırnaktan çekerek delikli filtreyi çıkarın (Şek. 38).

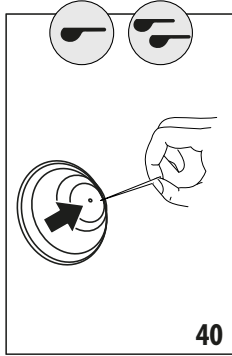
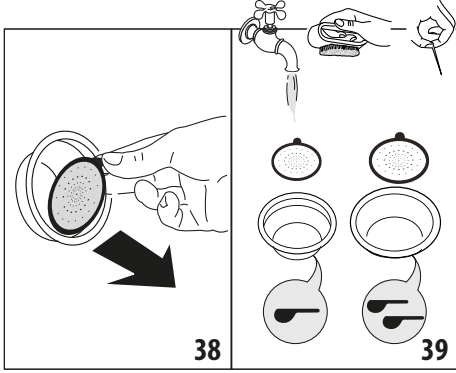

2. Filtreleri akan suda durulayın (Şek. 39).
3. Deliklerinin tıkalı olmadığını kontrol edin aksi takdirde bir iğne yardımı ile temizleyin (Şek. 39-40).
4. Tüm bileşenleri bir bezle kurulayın.
5. Yerine iyice iterek delikli filtreyi geri takın (Şek. 37).

13.5 Kazan damlatma aparatının temizlenmesi

Her 200 kahve dağıtımında bir kazan damlatma aparatını durulayın: yaklaşık 200 ml su dağıtımı yapana kadar durulama tuşuna (B4)  basın.

13.6 Su haznesinin temizliği

1. Filtreyi (*varsa) çıkartın ve musluğun altında su ile temizleyin.
2. Su haznesini nemli ve biraz deterjanlı bir bez ile periyodik olarak (yaklaşık ayda bir kez) ve yumuşatma filtresi (C6) (*varsa) değiştikçe temizleyin ve bol suyla durulayın.
3. Filtreyi (*varsa) yuvasına takın, hazneyi soğuk suyla doldurup, yuvasına oturtun.
4. (Yalnızca su yumuşatma filtresi olan modellerde) 100 ml su dağıtımı yapın.

Tehlike!

Temizlik sırasında makineyi asla suya daldırmayın: bu elektrikli bir cihazdır.

13.7 Kahve çekirdeği haznesinin temizliği

Kahve çekirdeği haznesini çıkarmadan bir bezle düzenli aralıklarla temizleyin.

Daha hassas bir temizlik yapmak için aşağıdaki gibi ilerleyin:

1. Kahve çekirdeği haznesinin(A2) boş olduğundan emin olun: gerekirse boşaltmak için boşta çekme işlemleriyle devam edin:
2. Saat yönünün tersine çevirerek hazneyi kurtarın ve makineden çıkarın.



3. Hazneyi ve kapağı (A1) ılık suyla yıkayın: Bu bileşenleri bulaşık makinesinde veya deterjan kullanarak yıkamayın! Yeniden kullanmadan önce aksesuarları iyice kurulayın.
 4. Kahve artıklarını süpürgeyle çekin (Şek. 41).
 5. Nemli bir bez kullanarak kahve çekirdeği haznesinin yuvasını temizleyin ve kurulayın.
6. Kabı "3. Cihazın ilk defa çalıştırılması" bölümünde gösterildiği gibi yeri yerine takın.

13.8 Öğütücülerin temizlenmesi

Kahve çekirdeği haznesinin temizliğini yaparken, haznenin yuvasını ve öğütücünün üst kısmını nemli bir bezle temizleyin. Öğütücü çıkarılabilir ve yıpranması halinde değiştirilebilir: bu işlem için yetkili teknik servis merkezine başvurun.

Öğütücüyü bloke eden yabancı cisimler bulunduğu da öğütücülerin çıkarılması gerekebilir. Bu durumda aşağıda belirtildiği gibi temizlik yapın:

1. Kahve çekirdeği haznesini boşaltın (kalmış olabilecek kahve çekirdeklerini elektrik süpürgesiyle çekin).
2. Filtre tutucu başlığı takın ve kahve kanalının serbest kalmasını sağlamak için "boşta" çekme işlemi yapın: Ardından filtre tutucuyu kahve değirmeni çıkışına (A22) takarak INSERT yazısıyla hizalayın ve başlığı sağa doğru çevirin (Şek. 18). Başlık CLOSE konumuna ulaştığında çekme işlemi başlar ve otomatik olarak durur.
3. Cihazı kapatın.
4. Yukarıda "13.7 Kahve çekirdeği haznesinin temizliği" paragrafında gösterildiği gibi kahve çekirdeği haznesini çıkarın.
5. Çekme ayarını "REMOVE" konumuna doğru sonuna kadar çevirin (Şek. 42).

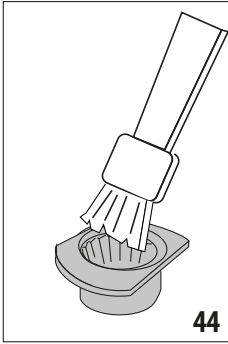
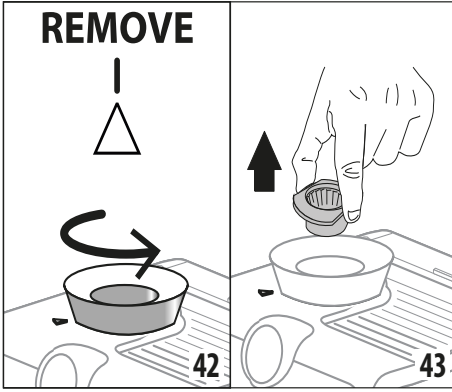

6. Özel tutma yerinden tutarak öğütücüyü makinenin üst kısmından çıkarın (Şek. 43).
7. Öğütücüyü bir fırçayla (Şek. 44) temizleyin ve elektrikli süpürge kullanarak kahve artıklarını çekin (Şek. 41).

8. Öğütücünün üst kısmını geri takın:

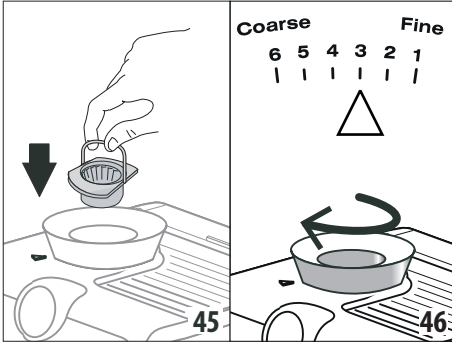

- Öğütücüyü yavaşça yerleştirin (Şek. 45).
 - Ayarı çevirerek istediğiniz çekme derecesini seçin (Şek. 46).
 - Tutma yerinden çekerek öğütücünün düzgün takıldığını kontrol edin: Öğütücü hareket etmiyorsa, düzgün takılmıştır.
9. Bir fırça kullanarak kahve değirmeni çıkışında (A22) kalmış olabilecek kahve tozlarını giderin.

13.9 Öğütücülerin değiştirilmesi

Çekilmiş kahve miktar azalmaya devam ettiğinde öğütücülerin değiştirilmesi için bir teknik servis merkezine başvurun: çekme işlemi ayarını güncellemek için aşağıda belirtildiği gibi ilerleyin:

1. $\times 2$ (B3) ve \odot (B7) tuşlarını en az 3 saniye basılı tutun: Menüye erişim sağlanır ve \square (B15) ile \perp (B16) ikaz lambaları deşışmeli yanar.
2. (B8) fonksiyon düğmesini ||| konumuna çevirin: \cup (B14) ikaz lambası sabit yanar halde kalır.
3. $\times 2$ tuşuna basarak ilk baştaki çekme aralığını seçin.
4. Menüden çıkmak için \cup (B1) tuşuna basın. (Yaklaşık 1 dakika kullanılmadan durduğunda cihaz otomatik olarak ayarlar menüsünden çıkar ve kullanıma hazır hale gelir).
5. Çekilmiş kahve miktarı ayar düğmesini (B2) ||| "min" konumuna getirip, ardından ilk kullanımdaki ayarla devam edin ("4.5 Filtredeki çekilmiş kahve dozunu ayarlayın").

13.10 "Smart tamping station" temizliđi

Çekme işleminin daima kaliteli olmasını sağlamak için "Smart tamping station" ögesini aşağıdaki gibi düzenli aralıklarla temizleyin:

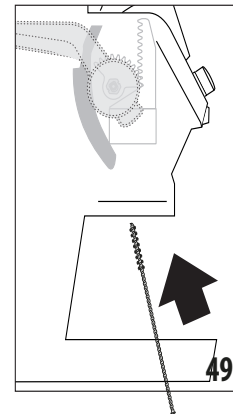
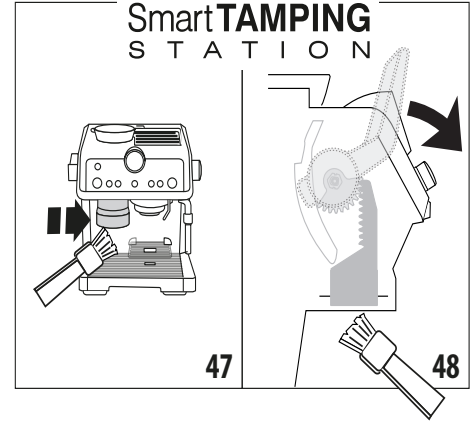

1. Takma bölgesini bir fırçayla temizleyin (Şek. 7).
2. Kolu (A23) sonuna kadar çekip, bir fırçayla tamponu temizleyin (Şek. 48): Ardından kolu bırakın.
3. Temizleme aparatını (C8) kullanarak kahve kızađını temizleyin (Şek. 49).

13.11 Diğer temizlik işlemleri







1. Makinenin temizliği için çözücü maddeler veya aşındırıcı deterjanlar kullanmayın. Nemli ve yumuşak bir bez yeterli olacaktır.
2. Filtre tutucu küçük kabı düzenli olarak temizleyin.
3. Yalnız De'Longhi deterjan kullanılması tavsiye edilir.

14. KİREÇ ÇÖZME

 (B9) ikaz lambası yandığında makinede kireç çözme işlemi yapın.

- Kullanmadan önce kireç çözücünün etiketini ve ambalajında verilen kullanma talimatlarını okuyun.
- Yalnız De'Longhi kireç çözücü kullanılması tavsiye edilir. Uygun olmayan kireç çözücülerin kullanılması, düzenli şekilde yapılmayan kireç çözme işlemleri gibi, üreticinin garantisi altına girmeye kusurların doğmasına neden olabilir.

Aşağıdaki prosedürü uygulayın:

1. (VARSA, SU YUMUŞATMA FİLTRESİNİ ÇIKARIN). Su haznesine, haznenin iç tarafında  A ile belirtilen seviyeye kadar kireç çözücü dökün (100 ml bir ambalaja denk gelir); sonra  B seviyesine kadar su doldurup yerine takın.
2. Cihaz kapalıysa, ON/Standby (AÇIK/Hazırda bekleme) (B1) tuşuna basın.
3. Filtre tutucunun takılı olmadığından emin olup, dağıtıcılar (A5) ve (A6) ile kazan damlatma aparatının (A21) (Şek. 8) altına bir kap yerleştirin.
4. Fonksiyon seçim düğmesini (B8)  konumuna çevirin:  ikaz lambası yanıp söner, OK ikaz lambası ise yanar.
5. Kireç çözmeyi başlatmak için OK (B5) tuşuna basın.
6. Kireç çözme programı başlar ve dağıtıcılar ile kazan damlatma aparatından dışarı kireç çözücü sıvı çıkar. Kireç çözme programı başlar kahve makinesinin içinden kireç kalıntılarını temizlemek için hazne boşalana kadar otomatik olarak belirli aralıklarla bir dizi durulama işlemi yapar.
7. Dağıtım işlemi durdurulur ve durulama tuşunun (B4) bulunduğu yerdeki  (B15) ve  ikaz lambaları yanar.
8. Kireç çözücü sıvıyı toplamak için kullanılan kabı boşaltıp, dağıtıcıların altına geri yerleştirin.
9. Su haznesini çıkarın, içinde kalmış olabilecek kireç çözücü çözeltiyi boşaltın, akan suyla durulayın ve MAX seviyesine kadar taze suyla doldurun. Ardından hazneyi yuvasına geri takın.
10.  tuşuna basın: Cihaz iç devrelerde durulama yapar ve üç dağıtıcının üçünden de dağıtım yapar.
11. Durulama tamamlandığında cihaz dağıtımı durdurur. Tüm led lambalar kısa süreliğine yanıp söner ve cihaz kullanıma hazır hale gelir.

12. Durulama suyu toplama kabını boşaltın.
13. Damlatma tepsisini çıkarıp boşaltın ve geri yerine takın.
14. Hazneyi çıkarıp taze suyla doldurun ve geri yerine takın.
15. Fonksiyon seçim düğmesini kahve konumlarından birine getirin.







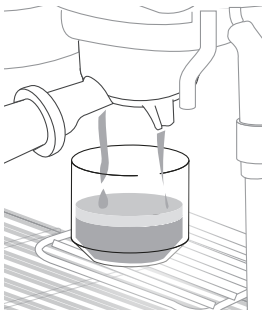
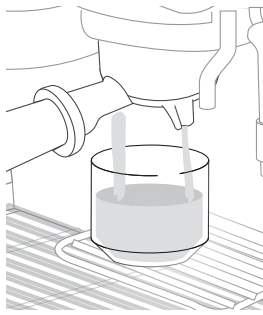
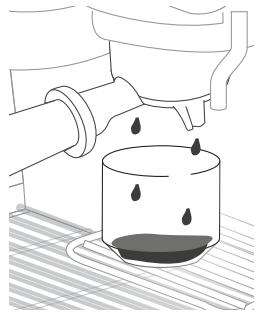
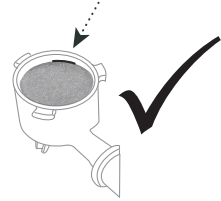



15. TEKNİK ÖZELLİKLER

Şebeke gerilimi:	220-240V-50-60Hz
Çekilen güç:	1450W
Ebatlar UxGxY:	375x368x445 mm
MAKS Basınç:	19 bar
Su haznesi kapasitesi:	2 L
Güç kablosunun uzunluğu:	1200 mm
Ağırlık:	12 kg











16. MÜKEMMEL BİR KAHVENİN NASIL HAZIRLANACAĞI

MÜKEMMEL ESPRESSO	AZ ÇIKAN ESPRESSO	ÇOK ÇIKAN ESPRESSO
		
KREMA: koyu tonlar ve açık düz kısımlarla fındık rengi, kalınlık 3-4 mm	KREMA: iri köpüklü, berrak ve ince	KREMA: yalnızca kenarlarda koyu ve ince
GÖVDE: sağlam, yuvarlak ve yumuşak	GÖVDE: hafif, sulu	GÖVDE: fazla
TAT: dengeli ve uzun süreli	TAT: zayıf ve kısa süreli	TAT: kuvvetli, buruşturucu, uzun süreli ve damakta acılık hissi
AROMA: yoğun	AROMA: düşük seviyeli	AROMA: nadir, yanmış kahve notalarıyla birlikte
ÇEKİM: Doğru	ÇEKİM: çok kalın. "4.5 Filtredeki çekilmiş kahve dozunu ayarlayın" bölümünde verilen talimatları izleyerek kahve değirmeni ni daha düşük bir konuma ayarlayın	ÇEKİM: çok ince. "4.5 Filtredeki çekilmiş kahve dozunu ayarlayın" bölümünde verilen talimatları izleyerek kahve değirmeni ni daha yüksek bir konuma ayarlayın
KAHVE DOZU: Doğru 	FİLTERDEKİ KAHVE MİKTARI : Yetersiz. "4.5 Filtredeki çekilmiş kahve dozunu ayarlayın" paragrafında açıklandığı gibi "B2. Çekilmiş kahve miktarı ayar düğmesi" düğmesini çevirerek miktarı arttırın.	FİLTERDE KAHVE MİKTARI: Çok fazla: "4.5 Filtredeki çekilmiş kahve dozunu ayarlayın" paragrafında açıklandığı gibi "B2. Çekilmiş kahve miktarı ayar düğmesi" düğmesini çevirerek miktarı azaltın.



17. İKAZ LAMBALARININ ANLAMLARI

İKAZ LAMBALARI	İKAZ LAMBALARININ ANLAMLARI	İŞLEM
Tüm ikaz lambaları kısa süreliğine yanıp söner.	Cihazın açılması	Kendi kendine arıza tespiti
 sabit yanar	Haznedeki su yetersiz veya su haznesi iyi yerleştirilmemiş	Hazneyi doldurun veya hazneyi çıkarıp doğru şekilde geri takın
 sabit yanar	Enerji tasarrufu fonksiyonu etkin	Bu fonksiyonu devre dışı bırakmak istiyorsanız, "12.5 Enerji tasarrufu" paragrafına başvurun.
 sabit yanar	Cihaz açık ve artık kullanıma hazır	Cihaz buhar dağıtımı yapmak için gereken sıcaklıkta: Buhar dağıtımı yapmak isterseniz, buhar düğmesini (A4) çevirin
 yanıp söner	Cihaz açık ve enerji tasarrufu fonksiyonu etkin: Buhar düğmesi (A4) buhar dağıtımı konumunda	İkaz lambası yanıp sönererek cihazın buhar dağıtımı için hazırlanmakta olduğunu bildirir: Cihaz gereken sıcaklığa ulaştığında dağıtım başlar
	Cihaz kullanıma hazır hale gelmek için ısıyor	İkaz lambası sabit yandığında cihaz gereken sıcaklıktadır
	Buhar dağıtımı durur ve buhar düğmesi (A4) buhar dağıtımı yapmak için gereken konumdadır	Düğmeyi ○ konumuna getirin.
 yanıp söner	Filtre tutucu kahve değirmeninden presleme yapılmadan çıkarıldı	"7. Çekilmiş kahve kullanma" paragrafında açıklandığı gibi filtre tutucuyu ayırın ve kahveyi presleyin
	Cihaz presleme yapılmasını istiyor	Az önce kahve çekme işlemi yapıldı ve filtre tutucu kahve değirmenine takılı
 sabit yanar	Presleme doğru şekilde yapılmıştır	
 sabit yanar	Kahve çekirdeği haznesi boştur	Kahve çekirdeği haznesini doldurun
 yanıp söner	Kahve çekirdeği haznesi takılı değil veya yuvasına doğru şekilde çevrilerek oturtulmalı ya da haznenin tabanındaki seçim düğmesi 1 ile 6 arasında bir konumda değil.	Kahve çekirdeği haznesini doğru şekilde geri takın
 yanıp söner	Cihazın sıcaklığı kahve hazırlamak için çok yüksek	Sıcaklığın düşmesini bekleyin
 yanıp söner	Cihaz kireç çözme işlemi yapıyor	"14. Kireç çözme" bölümünde açıklandığı gibi işlemi tamamlayarak devam edin
	Kireç çözme işlemi tamamlandı ve (B8) düğmesi "kireç çözme" konumunda	Fonksiyon düğmesini "kahve" konumlarından birine çevirin



18. ALARMLAR

İKAZ LAMBALARI	ALARM	ÇÖZÜMÜ
 sabit yanar	Genel alarm	Teknik servis merkezine başvurun
 +  yanıp söner	Damlatma tepsisi (A13) takılmadı veya doğru yerleştirilmedi	Damlatma tepsisini çıkarıp doğru şekilde geri takın
 sabit yanar	Kireç çözme işlemi yapılması gerekiyor	"14. Kireç çözme" bölümünde belirtildiği gibi kireç çözme işlemi yapın
 hızlı hızlı yanıp söner	(B8) düğmesi kireç çözme konumunda	Düğmeyi içecek konumlarından birine çevirin
 +  yanıp söner	Filtre tutucu çekme işlemi tamamlanmadan çıkarılmış veya presleme çok erken yapılmış	Kahve çekme işlemi tekrarlayın
	Kahve değirmeninin kahve kızığı tıkalı	"13.10 "Smart tamping station" temizliği" paragrafında ve "19. Çalışmayan bir şey varsa" bölümünde Şek. 50'de belirtildiği gibi temizlik yapın.
	Yabancı cisim bulunduğundan öğütücüler bloke olmuş	"13.8 Öğütücülerin temizlenmesi" paragrafında belirtildiği gibi yabancı cismi çıkarın ve öğütücülerini temizleyin.
 +  yanıp söner	Makine ilk defa açılmıştır ve su devresinin doldurulması gerekmektedir.	"3. Cihazın ilk defa çalıştırılması" bölümünde açıklandığı gibi hareket edin.
	Su yumuşatma filtresi (C6) varsa, devrenin içinde dağıtım yapılmasını engelleyen bir hava kabarcığı kalmış olabilir.	 ikaz lambasının (Şek. 9) bulunduğu yerdeki (B6) tuşuna basın: Dağıtım otomatik olarak başlar ve durur.
	Çekim çok ince ve kahve bu sebepten dışarıya çok yavaş çıkıyor veya tamamen çıkmıyor	Başlığı çıkarın, "4.5 Filtredeki çekilmiş kahve dozunu ayarlayın" paragrafında ve "16. Mükemmel bir kahvenin nasıl hazırlanacağı" tablosunda belirtilen talimatları dikkate alarak kahve yapma işlemlerini tekrarlayın.

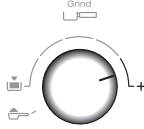
...→

İKAZ LAMBALARI	ALARM	ÇÖZÜMÜ
 yanıp söner	Su yumuşatma filtresi (C6) varsa, devrenin içinde dağıtım yapılmasını engelleyen bir hava kabarcığı kalmış olabilir.	 ikaz lambasının (Şek. 9) bulunduğu yerdeki (B6) tuşuna basın: Dağıtım otomatik olarak başlar ve durur.
	Çekim çok ince ve kahve bu sebepten dışarıya çok yavaş çıkıyor veya tamamen çıkmıyor	Başlığı çıkarın, "4.5 Filtredeki çekilmiş kahve dozunu ayarlayın" paragrafında ve "16. Mükemmel bir kahvenin nasıl hazırlanacağı" tablosunda belirtilen talimatları dikkate alarak kahve yapma işlemlerini tekrarlayın.
	Filtre tıkalı veya delikli filtre yok	"13.4 Kahve filtrelerinin temizlik ve bakımı" paragrafında belirttiği gibi temizlik yapın ve delikli filtrenin doğru şekilde takıldığından emin olun
	Hazne kötü yerleştirilmiş ve altındaki vanalar açık değil	Altındaki vanaları açacak şekilde hazneyi hafifçe bastırın
	Hidrolik devrenin içi kireçlenmiş	"14. Kireç çözme" bölümünde belirttiği gibi kireç çözme işlemi yapın
 düzenli aralıklarla kısa süreli yanıp söner	Düğme (B2) è azami ayara ulaşana kadar çevrilmiş 	Çekilmiş kahve kalitesi doğru doz için yeterli olmadığında, "12.6 Kahve değirmeninin ek ayarı" paragrafında talimatları izleyerek yeni çekme işlemi aralığını seçin.

19. ÇALIŞMAYAN BİR ŞEY VARSA

SORUN	NEDENİ	ÇÖZÜMÜ
Espresso kahve çıkmıyor	Haznede (A17) su yok	Hazneyi doldurun
	 ikaz lambası yanarken  ikaz lambası yanıp söner kahve devresinin veya buhar devresinin boş olduğunu bildirir.	Devreyi doldurmak için ikaz lambasının  bulunduğu yerdeki tuşa basın.
	Filtre tıkalı veya delikli filtre yok	"13.4 Kahve filtrelerinin temizlik ve bakımı" paragrafında belirttiği gibi temizlik yapın ve delikli filtrenin doğru şekilde takıldığından emin olun
	Hazne kötü yerleştirilmiş ve altındaki vanalar açık değil	Altındaki vanaları açacak şekilde hazneyi hafifçe bastırın
	Hidrolik devrenin içi kireçlenmiş	"14. Kireç çözme" bölümünde belirttiği gibi kireç çözme işlemi yapın
		...→

SORUN	NEDENİ	ÇÖZÜMÜ
Filtre tutucu cihaza takılmamış	Çekilmiş kahve preslenmemiş veya fazla bastırılmış	"4.4 Kahveyi doğrudan filtreye çekin" paragrafında açıklandığı gibi kahveyi presleyin
Espresso kahve delikler yerine filtre tutucunun kenarlarından damlıyor	Filtre tutucu kötü yerleştirilmiş	Filtre tutucuyu doğru şekilde takın ve sonuna kadar kuvvetli bir şekilde çevirin
	Espresso kazanının contası elastikliğini yitirmiş veya kirlidir	Espresso kazanının contasını bir Yetkili Serviste değiştirin
	Filtre tıkalı veya delikli filtre yok veya kirlidir	"13.4 Kahve filtrelerinin temizlik ve bakımı" paragrafında belirtildiği gibi temizlik yapın
Kahve kreması açık renkli (uçtan hızlı bir şekilde akıyor)	Cihaz ayarlarının gözden geçirilmesi gerekli	Bkz. Böl. "16. Mükemmel bir kahvenin nasıl hazırlanacağı"
Kahve kreması koyu renkli (uçtan yavaş bir şekilde akıyor)	Cihaz ayarlarının gözden geçirilmesi gerekli	Bkz. Böl. "16. Mükemmel bir kahvenin nasıl hazırlanacağı"
Cappuccino hazırlarken sütte köpük oluşmuyor	Bilezik (A7) "FLAT" (KÖPÜKSÜZ) konumunda	Bileziği "FOAM" konumuna getirin
	Süt yeterince soğuk değil	Daima buzdolabı soğukluğunda süt kullanın
	Cappuccino hazırlayıcı (A8) kirlidir	"10. cappuccino hazırlayıcının her kullanım sonrasında temizlenmesi" paragrafında belirtildiği gibi cappuccino temizleyicide temizlik yapın
	Hidrolik devrenin içi kireçlenmiştir	"14. Kireç çözme" bölümünde belirtildiği gibi kireç çözme işlemi yapın
Kireç çözme işleminin sonunda cihazda yeniden durulama yapılması gerekir	Durulama çevrimi sırasında hazne MAX seviyesine kadar doldurulmaz	"14. Kireç çözme" paragrafının (8). maddesinden itibaren durulama işlemini tekrarlayın
Cihaz kahve çekmiyor	Kahve değirmeninin içinde çekilemeyen yabancı cisim var	Çıkarılmadan önce kahve çektiği haznesindeki (A2) tüm kahve çekirdeklerinin çıkarıldığından emin olduktan sonra "13.8 Öğütücülerin temizlenmesi" paragrafında belirtildiği gibi değirmeni temizleyin. Öğütücüyü geri takmadan önce yuvasında kalmış olabilecek tüm artıkları elektrikli süpürgeyle temizleyin (Şek. 44).
...→		

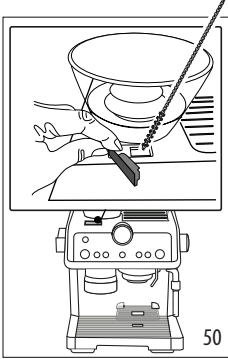
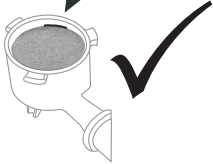
SORUN	NEDENİ	ÇÖZÜMÜ
Kahve kalitesini değiştirmek istiyorsanız	Makinede bulunan tüm kahve çekirdeklerinin giderilmesi gerekir	<ul style="list-style-type: none"> • Kahve çekirdeği haznesini boşaltın (boşta çekme işlemleri yaparak veya kalan kahve çekirdeklerini elektrikli süpürgeyle çekerek). • Filtre tutucu başlığı takın ve kahve kanalının serbest kalmasını sağlamak için "boşta" çekme işlemi yapın: Ardından filtre tutucuyu kahve değirmeni çıkışına (A22) takarak INSERT yazısıyla hizalayın ve başlığı sağa doğru çevirin (Şek. 22). Başlık CLOSE konumuna ulaştığında çekme işlemi başlar ve otomatik olarak durur. Filtre boş kalana kadar tekrarlayın. • Kahve çekirdeği haznesine yeni kahve koyun. • Çekme işleminde "mükemmel doza" ulaşamazsanız, "4.5 Filtredeki çekilmiş kahve dozunu ayarlayın" paragrafında belirtildiği gibi hareket edin.
<p>Kahve çekme işleminden sonra kahve filtresi boş</p> <p>Kahve çekme işleminden sonra filtredeki toz halde kahve çok fazla</p>	Kahve değirmeninin kahve kızığı tıkalı	<p>"13.10 "Smart tamping station" temizliği" paragrafında belirtildiği gibi hareket edin. Sorun devam ederse, özel kapağını açarak kızığa ulaşın ve küçük kızığı kullanarak serbest kalmasını sağlayın (Şek. 50).</p> 
<p>Kahve çekme işleminden sonra filtredeki kahve tozu "mükemmel kahve dozuna" ulaşmıyor</p> 	<p>"Smart Tamping Station" temizlik gerektiriyor</p> <p>Çekilmiş kahve miktarının ayarlanması gerekli</p> <p>Öğütücüler zaman içinde yıpranır</p>	<p>"13.11 "Tamping station" temizliği" paragrafında belirtildiği gibi hareket edin, ardından çekme işlemini tekrarlayın.</p> <p>"4.5 Filtredeki çekilmiş kahve dozunu ayarlayın" paragrafındaki talimatları izleyerek özel düğmeyle (B2) miktarı ayarlayın. Düğme zaten maks konumundaysa, "12.6 Kahve değirmeninin ek ayarı" paragrafında belirtildiği gibi ilerleyin.</p> <p>"13.9 Öğütücülerin değiştirilmesi" paragrafında belirtildiği gibi öğütücülerini değiştirin.</p>