

Преди да използвате уреда, прочете винаги свитъка с предупреждения за безопасност.

Този уред не е предназначен за употреба от деца. Съхранявайте уреда и неговия захранващ кабел на места, недостъпни за деца.

## 1. ОПИСАНИЕ

### 1.1 Описание на уреда

(стр. 3 - А )

- A1. Капак на контейнер за кафе на зърна
- A2. Контейнер за кафе на зърна
- A3. Поставка за чаши
- A4. Регулатор за пара
- A5. Струйник за топла вода
- A6. Тръба за подаване на пара
- A7. Колело за избор на струйник за капучино
- A8. Струйник за капучино
- A9. Дюзa на струйник за капучино
- A10. Решетка за поставяне на чаши за еспресо
- A11. Решетка за поставяне на чаши за чаши или големи чаши
- A12. Решетка на ваничка
- A13. Ваничка за събиране на капки
- A14. Индикатор за ниво на водата във ваничката за събиране на капки
- A15. Капак на резервоар за вода
- A16. Дръжка за измъкване на резервоар за вода
- A17. Резервоар за вода
- A18. Седалище на омекотяващ филтър
- A19. Място за конектор на захранващ кабел
- A20. Главен прекъсвач (ON/OFF)
- A21. Струйник на топлогенератор
- A22. Изход кафемелачка (Tamping station)
- A23. Лост преса

### 1.2 Описание на контролен панел

(стр. 3 - В )

- V1. Бутон ON/Standby
- V2. Регулатор а регулиране на количеството смляно кафе
- V3. Бутон "X2": а употреба на Easy Clean филтър 2 кафета
- V4. Бутон изплакване
- V5. Бутон "OK": за приготвяне на напитката/за потвърждение
- V6. Бутон за приготвяне на топла вода
- V7. Бутон "Му": за персонализиране на дължината на напитките
- V8. Регулатор избор на функции:

- Espresso (Еспресо)
- Americano
- Кафе
- Отстраняване на котлен камък

- V9. Индикатор за иск за отстраняване на котлен камък
- V10. Индикатор готова пара
- V11. Индикатор на свръх температура
- V12. Индикатор пестене на електроенергия
- V13. Индикатор обща аларма
- V14. Индикатор на контейнер за кафе на зърна празен/липсва контейнера за кафе на зърна
- V15. Индикатор за липсва на вода
- V16. Индикатор пресоване
- V17. Манометър

### 1.3 Описание на аксесоарите

(стр. 2 - С )

- C1. Чашка на държач на филтъра
- C2. Easy Clean филтър 1 кафета
- C3. Easy Clean филтър 2 кафета
- C4. Реактивна тестова лентичка "Total Hardness Test" (Общ тест за твърдост)
- C5. Препарат за отстраняване на котлен камък
- C6. Омекотяващ филтър (\*ако е предвиден)
- C7. Захранващ кабел
- C8. Мека четка
- C9. Съд с мляко

## 2. ПОДГОТОВКА НА УРЕДА

Измийте с хладка вода и препарат за съдове всички аксесоари, след това процедурирайте по следния начин:



1. Поставете контейнера за зърна (A2) в кафемелачката (фиг. 1): контейнерът е поставен правилно, когато стрелката е подравнена  и се чува едно "кликване";
2. Поставете тавичката за събиране на капки (A13) с решетка за поставяне на чаши (A11) и решетка на ваничка (A12)(фиг. 2);
3. Извадете резервоара за вода (A17) (фиг. 3) и го напълнете с прясна и чиста вода, като се внимава да не се надвишава надписа MAX (фиг. 4).
4. След това поставете отново резервоара.

**Внимание:** Никога не работете с уреда без вода в резервоара или без резервоар.

**Забележка:** Препоръчваме Ви възможно най-бързо да зададете конкретната твърдост на водата, като изпълните процедурата, описана в раздел "12.2 Твърдост на водата".

## 3. ПЪРВО ПУСКАНЕ В ЕКСПЛОАТАЦИЯ НА УРЕДА

1. Поставете конектора на захранващия кабел (C7) в съответното седалище (A19) от задната страна на уреда

- (фиг. 5); след това, поставете щепсела в контакта. Уверете се, че главният прекъсвач (A20), разположен от задната страна на уреда е натиснат в позиция I (фиг. 6);
- Индикаторът  в съответствие на бутона (B6) за да посочи, че е необходимо да се пристъпи към подаване на вода за да се напълни веригата (фиг. 7);
  - Поставете под струйника за топла вода (A5) и струйника за капучино (A8) един съд с минимален капацитет от 100 ml (фиг. 8);
  - Натиснете бутон (B6) в съответствие на индикатора  (фиг. 9): приготвянето започва и се прекъсва автоматично. Изпразнете контейнера.

Преди да започнете да използвате машината, е необходимо да се изплакнат вътрешните вериги на машината. Процедурите както следва:

- Закачете купичката държач на филтъра (C1) заедно с филтъра към машината: за правилно поставяне, подравнете ръчката на поставката на филтъра спрямо символа "INSERT" (фиг. 10) и завъртете ръкохватката надясно, докато я подравните към позицията "CLOSE";
- Поставете един съд под купичката носач на филтър и под струйника за капучино (A8) (фиг. 11);
- Натиснете бутон (B4) в съответствие на индикатора : приготвянето започва (фиг. 12);
- След завършване на приготвянето, завъртете регулатора за пара (A4) (фиг. 13) и подайте пара за 10 секунди за да се изплакне веригата за пара;
- Повторете точките 7 и 8 докато изтече поне 1 литър вода (около половин резервоар);
- Издадете резервоара за вода (A17) (фиг. 3), изплакнете го и го напълнете с прясна и чиста вода, като се внимава да не се надвишава надписа MAX (фиг. 4).

В този момент уредът следователно е готов за употреба.

**Забележка:** *препоръчва се промиване на вътрешните вериги, също и в случаи на продължително неизползване на уреда.*

При първата употреба е необходимо да се направят 4-5 кафета, преди машината да започне да дава удовлетворителни резултати: обърнете особено внимание на смляната доза кафе във филтъра ((C2) или (C3)) (виж инструкциите в параграф "4.5 Регулирайте количеството смляно кафе във филтъра").

Продължете според описаното в раздел "4. Пригответе правилната доза".

## 4. ПРИГОТВЕТЕ ПРАВИЛНАТА ДОЗА

### 4.1 Пригответе кафемелачката

- Уверете се, че контейнерът за зърна е поставен правилно и подравнен към позиция "3" (фиг. 14) (фабрични настройки);
- Измъкнете капака на контейнера за кафе на зърна (A1);

- Сипете желаното количество кафе на зърна в контейнера (фиг. 15);
- Затворете капака, като го натиснете добре.
- При първа употреба, уверете се, че регулаторът (B2) е в позиция  (фабрична настройка).

### 4.2 Изберете степента на смилане

Смилането се отразява на скоростта на поток на приготвяне и следователно на извлеченото количество.

При първата употреба се препоръчва да се запазят фабричните настройки (средно смилане) (фиг. 14) и в последствие, ако резултатът не е удовлетворителен, сменете настройката според личния вкус и типа кафе, преминавайки към едно по-fino смилане или едно по-едро, като консултирате съветите в раздел "4.5 Регулирайте количеството смляно кафе във филтъра".

#### Внимание:

- Регулирането на кафемелачката се извършва винаги, когато кафемелачката функционира.*
- Регулирайте степента на смилане с по една степен и пригответе поне 5 кафета, преди да преминете от една настройка на друга.*
- Не отстранявайте контейнера за кафе на зърна, ако в него има налични зърна.*

### 4.3 Филтри за кафе

Машината има приложени в комплекта два филтъра за кафе.

Филтърът (C2), има отбелязан на дъното символа  за да посочи, че е подходящ за приготвяне на 1 доза.



Филтърът (C3), има отбелязан на дъното символа  за да посочи, че е подходящ за приготвяне на 2 дози.

И двата филтъра имат във вътрешността си идеалното ниво на пресовано кафе (фиг. 16) за правилната доза кафе. Ако количеството е под или над посоченото ниво, резултатът може да не бъде удовлетворителен. Пристъпете след това, за следващите смилания, да регулирате смилането с регулатора (B2) (виж пар. "4.5 Регулирайте количеството смляно кафе във филтъра").



### 4.4 Смелете кафето директно във филтъра

- Поставете филтъра за смляно кафе (C2) или (C3) в поставката за филтър (C1) (фиг. 17);
- Натиснете бутон "X2" ако се използва филтър за 2 кафета;
- Закачете носача на филтъра на изхода на кафемелачката (A22) подравнявайки надписа INSERT: след това завъртете надясно купичката (фиг. 18). Смилането започва, когато купичката достигне позицията CLOSE и се прекъсва автоматично;

**Внимание:** когато уредът мели кафе, е възможно в същото време да се извършва едно изплакване или да се подава топла вода или пара.

- След като е завършило смилането, мига индикаторът  (B16): издърпайте лоста за пресоване (A23) до ограничителя: релефният надпис върху лоста посочва силата, отбелязана върху дозата (  ) (фиг. 19).
- Отстранете купичката носач на филтър като я завъртите наляво.

**Внимание:** за да се регулира правилната доза, автоматично смляна в купичката, виж пар. "4.5 Регулирайте количеството смляно кафе във филтъра".

Ако е отстраня купичката носач на филтър от изхода на кафемелачката без да сте извършили пресоването, индикаторът  (B16) мига. За да пресовате, завъртете регулатора (B2) в позиция  за да деактивирате мелачката, закачете държача на филтъра и издърпайте лоста (A23).

#### 4.5 Регулирайте количеството смляно кафе във филтъра

**Внимание:** При първа употреба на кафемелачката, оставете регулатора в поз.  (min). Нормално е да се извършат няколко смилания и за да се намери правилното регулиране за правилната доза кафе.



След първото смилане, завъртете постепенно регулатора (B2) тръгвайки от позицията  "min" (виж следващата фигура), до достигане на правилната доза, в зависимост от типа кафе: идеалната позиция ще бъде идентифицирана в сектора, обозначен в сиво на следната фигура.

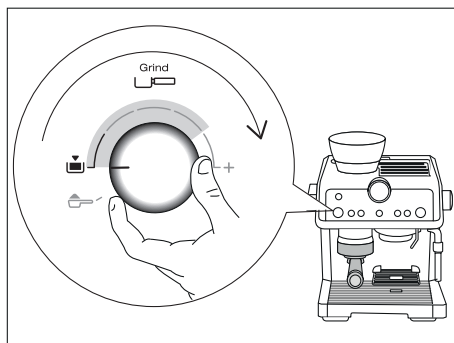

Настройвайки този регулатор, е възможно да се пригоди смилането към всеки тип кафе и във времето, с прогресивното износване на мелачките.

### 5. ПРИГОТВЯНЕ НА КАФЕ

#### 5.1 Избор на напитка

- Завъртете регулатора за избор на функции (B8) до избора на желаното кафе (виж параграф "5.4 Напитките с кафе").
- Ако се използва филтъра за 2 чаши (C3), натиснете бутон "2X" (B3).

#### 5.2 Пригответе кафето

- Закачете купичката държач на филтъра (C1) към машината: за правилно поставяне, подравнете ръчката на поставката на филтъра спрямо символа "INSERT" (фиг. 10) и завъртете ръкохватката надясно, докато я подравните към позицията "CLOSE";
- Поставете чашата или чашите под струйниците на поставката с филтъра;
- Ако се използват малки чаши, снижете решетката за поставяне на чаши (A10) за да доближите чашата до дюзите на държача на филтъра и да получите след това един по-добър каймак на кафето (фиг. 20);
- Изберете желаната напитка посредством желания регулатор (B8).
- Натиснете бутон  : уредът пристъпва към подаване на вода и прекъсва автоматично.

**Забележка:** Докато машината приготвя кафе, подаването може да бъде спряно във всеки един момент чрез натискане на бутона . За сваляне на държача на филтъра, завъртете ръкохватката отлясно наляво.

#### Опасност от Изгаряния

- За избягване пръскания, не сваляйте никога поставката на филтъра, докато машината е в приготвяне и изчакайте няколко секунди след приготвянето.

- При липса на приготвяне, изчакайте около 1 минута преди да откачите носача на филтъра: може да настъпи едно изпускане на пара, дължащо се на остатъчното налягане във вътрешността на машината.

### 5.3 Манометър

Манометърът позволява да се провери, дали налягането е правилно по време на приготвяне на кафето (фиг. 21).

По време на приготвянето на кафе ESPRESSO, индикаторът ще се завърти в сектора "optimal zone" (оптимална зона) като по този начин визуализира налягането по време на приготвяне.

За допълнителна информация, виж раздел "16. Как да се пригответи едно перфектно кафе".

**Внимание:** манометърът функционира само по време на приготвянето на напитки с кафе: ако се приготвя топла вода "☺" или се използва функцията пара, индикаторът на манометъра не се движи.

### 5.4 Напитките с кафе

#### • ESPRESSO (ЕСПРЕКО)

Напитка от италиански произход, това е едно късо кафе със силен аромат.

Кафе	Предв. инфузия	Количество	Филтър	×2
Espresso 	✓	1 чаша 35 ml		✗
		2 чаши 70 ml		✓

Винаги проверявайте дали количеството кафе във филтъра е правилно (виж параграф "4.5 Регулирайте количеството смляно кафе във филтъра").

#### • COFFEE (КАФЕ)

Напитка с европейски произход, това е дълго кафе с деликатен аромат.

Кафе	Предв. инфузия	Количество	Филтър	×2
Coffee 	✗	1 чаша 70 ml		✗
		2 чаши 140 ml		✓

Винаги проверявайте дали количеството кафе във филтъра е правилно (виж параграф "4.5 Регулирайте количеството смляно кафе във филтъра").

#### • AMERICANO (АМЕРИКАНСКО)









Напитка с американски произход, това е дълго кафе.

Предвижда приготвяне на еспресо и в следствие на топла вода директно в чаша. Възможно е да се приготвя само по 1 чаша.

Кафе	Предв. инфузия	Количество	Филтър	×2
Americano 	✓	1 чаша 120 ml		✗
		<b>ПРЕПОРЪЧИТЕЛНО:</b>		
		1 чаша 240 ml		✓

Винаги проверявайте дали количеството кафе във филтъра е правилно (виж параграф "4.5 Регулирайте количеството смляно кафе във филтъра").

## 6. ПЕРСОНАЛИЗИРАЙТЕ ДЪЛЖИНАТА НА НАПИТКИТЕ С КАФЕ С БУТОН (B7)

1. Пригответе машината за приготвяне на 1 или 2 чаши от напитката с кафе, която желаете да пригответе, до качане на носача на филтъра (C1) в комплект с филтър (C2) или (C3) и смляно кафе.
2. Изберете кафето, което трябва да се програмира, за въртайки регулатора (B8).
3. Натиснете бутон : светлинният индикатор, отнасящ се до бутон  (B5) ще се включи с фиксирана светлина и светлинният индикатор, отнасящ се до бутон  мига.
4. Натиснете бутон  за да започне подаването: светлинните индикатори, отнасящи се до бутоните  и  мигат.
5. След достигане на желаната дължина на напитката, натиснете повторно бутон .
6. Натиснете бутон  за да запазите новата настройка: уредът се връща готов за употреба и бутонът  остава включен.

Ако не желаете да запазите новата настройка, натиснете друг произволен бутон.

Програмиране на кафе Americano: следвайте процедурата описана по-горе, както за дължината на кафето, така и за количеството подадена топла вода.

#### Забележка:



- Възможно е да се програмират напитките с кафе: не подлежат на програмиране парата и топлата вода.
- Програмирането се отнася до дължината на напитките и не до количеството смляно кафе.
- Възможно е да се програмират по отделно напитките "X2".

### 6.1 Възстановяване на напитки



За да възстановите фабричните количества на напитките, задържете натиснат до изключването бутон  (B7).

Избраната напитка се връща към количеството, зададено фабрично.

## 7. УПОТРЕБА НА СМЛЯНО КАФЕ

1. Поставете филтъра за смляно кафе (C2) или (C3) в поставката за филтър (C1) (фиг. 17);
2. Сипете дозата смляно кафе във филтъра;
3. Завъртете регулатора (B2) в позиция  за да деактивирате кафемелачката;
4. Закачете носача на филтъра на изхода на кафемелачката (A22) подравнявайки надписа INSERT: след това завъртете надясно купичката (фиг. 10).
5. Издърпайте лоста за пресоване (A23) до ограничителя: релефният надпис върху лоста показва приложената сила на пресоване () (фиг. 19).
6. Отстранете купичката носач на филтър като я завъртите наляво.



## 8. ПРИГОТВЯНЕ НА ТОПЛА ВОДА

1. Изберете чашата и я поставете върху подходящата решетка за поставяне на чаши ((A10) или (A11)).
2. Натиснете бутон  (B6): уредът приготвя топла вода от дадения струйник (A5) и се прекъсва автоматично.
3. За да прекъснете приготвянето, натиснете отново бутона .

## 9. КАК ДА СЕ ПРОЦЕДИРА ЗА ДА СЕ ПРИГОТВЯТ НАПИТКИ С МЛЯКО

1. Сипете в контейнера за мляко (C9) количеството мляко, което желаете да затоплите/разпените, като се вземе предвид, че обемът на мляко ще се увеличи с 2 или 3 пъти. За да се постигне по-плътна и богата пяна, се препоръчва да се използва обезмаслено мляко или частично обезмаслено мляко при температура от хладилника (около 5° C).
2. Изберете позицията на регулатора (A7) (фиг. 22) в зависимост от напитката, която трябва да се пригответи (виж следната таблица):

Препоръчителна позиция	Напитка с мляко за приготвяне
FLAT 	Топло мляко (без пяна)/ Мляко с кафе/ Латте макято/Flat White
FOAM 	Сарпучино (Капучино), Espresso macchiato (Еспресо макято), Latte caldo (Топло мляко) (разпенено)

3. Поставете съда (C9) с мляко под струйника за капучино (A8) (фиг. 23).
4. Потопете струйника за капучино в съда с мляко, като внимавате никога да не потапате колелото с черен цвят (фиг. 24).
5. Завъртете регулатора на парата в позиция  (фиг. 25). От струйника за капучино излиза пара, която затопля млякото: ако регулаторът е в позиция FOAM, парата прави млякото кремаобразно и увеличава неговия обем (фиг. 26). За да се получи по-кремаобразна пяна, потопете струйника за капучино в млякото и въртете съда с бавни движения отдолу нагоре.
6. След достигане на температурата (идеалната стойност е 60°С) и желаната плътност на крема, прекъснете подаването на пара чрез завъртане на регулатора на пара в позиция .
7. За напитките, които го предвиждат, пригответе кафето (виж разд. "4. Пригответе правилната доза"): изберете достатъчно големи чаши и ги поставете върху решетката за поставяне на чаши за еспресо (A10). За да използвате високи чаши, затворете решетката за поставяне на чаши за еспресо (A10) и поставете чашата върху решетката за поставяне на чаши за чаши или големи чаши (A11).
8. Сипете разпененото мляко в чаши: подсладете на вкус и по желание, поръсете пяната с малко шоколад на прах.

**Забележка:** Приготвяне на капучино: предвидете около 100 gr мляко за всяка чаша.

## 10. ПОЧИСТВАНЕ НА СТРУЙНИКА ЗА КАПУЧИНО СЛЕД ВСЯКА УПОТРЕБА

От съображения за хигиена, се препоръчва винаги да се почиства струйника за капучино след употреба.

Процедурата е по следния начин:

1. Оставете парата да излиза за няколко секунди (параграфи 2, 5 и 6 на предходния параграф), като завъртете регулатора за пара в позиция . С тази операция струйникът за капучино разтоварва млякото, което може да бъде останало вътре.

- Изключете машината, натискайки бутона ON/Standby (B1).
  - Изчакайте няколко минути за да изстине струйника за капучино: с едната ръка задръжте неподвижна тръбата на струйника за капучино, а с другата, разблокирайте самия струйник за капучино по посока, обратна на часовниковата стрелка и в следствие го издърпайте надолу (фиг. 27).
  - Отстранете гумената дюза от тръбата за подаване на пара, като я издърпате надолу (фиг. 28).
  - Издърпайте нагоре шайбата и проверете, дали отворите, обозначени със стрелката на фиг. 29 не са запушени. Ако е необходимо, ги почистете с помощта на игла;
  - Поставете отново дюзата, преместете колелото надолу и поставете отново струйника за капучино на дюзата и го избутайте нагоре, докато щракне.
- За едно по-обстойно почистване, използвайте препарат De'Longhi.

## 11. АКТИВИРАНЕ НА ОМЕКОТЯВАЩ ФИЛТЪР

Някои модели са оборудвани с филтър за омекотяване на водата (C6): ако вашият модел не е снабден, ние ви препоръчваме да го закупите от оторизиран център за техническо обслужване De'Longhi.

За правилно използване на филтъра, следвайте указанията посочени по-долу.

- Извадете филтъра от опаковката;
- Завъртете диска на датата (фиг. 30), докато се визуализират следващите 2 месеца на употреба;

**Забележка:** филтърът има трайност два месеца, ако уредът е използван нормално, ако машината не се използва с монтирания филтър, той има трайност максимум 3 седмици.

- За активиране на филтъра, пуснете през отвора на филтъра вода от чешмата в отвора на филтъра (фиг. 31) докато водата не изтече от страничните отвори за над една минута;
- Извадете резервоара (A17) (ако е необходимо, напълнете го с вода);
- Поставете филтъра в резервоара за вода и го потопете напълно за около десет секунди, наклоняйки го леко за извеждане на мехурчетата въздух (фиг. 32);
- Поставете филтъра в специалното седалище (A18) и го натиснете до дъно, следователно затворете отново резервоара и поставете резервоара в машината;





В този момент филтърът е активиран и може да се продължи употреба на машината.

## 12. НАСТРОЙКИ НА МЕНЮТО

**Забележка:** След влизане в менюто, е възможно да се регулират всички функции на менюто, както е описано в следващите параграфи.

### 12.1 Температура на кафето

Ако желаете да промените температурата на водата за приготвяне на кафе, направете следното:

- Задръжте натиснати едновременно бутоните  $\times 2$  (B3) и  $\odot$  (B7) за поне 3 секунди: се влиза в менюто: редуват се индикаторите  (B15) и  (B16);
- Завъртете регулатора за функции (B8) в позиция  ESPRESSO: индикаторът  (B11) остава включен в фиксирана светлина;
- Натиснете бутон съответстващ на желанния избор, според следната таблица:





Бутон	Температура
$\times 2$	Нормално
	Висока

- За да излезете от менюто, натиснете бутон  (B1). (След приблизително 1 минута на липса на употреба, уредът излиза автоматично от меню настройки и се връща към готовност за употреба).

### 12.2 Твърдост на водата

Индикаторът  (B9) се включва след предварително определен период на функциониране, който зависи от твърдостта на водата. Възможно е да се програмира машината, въз основа на реалната твърдост на използваната в различните региони вода, като по този начин се намалява честотата на изпълнение на операцията за отстраняване на котлен камък.

Процедирайте както следва:

- Извадете от опаковката реактивната лентичка "TOTAL HARDNESS TEST" (ОБЩ ТЕСТ ЗА ТВЪРДОСТ) (C4).
- Потопете цялата лентичка в чаша с вода за около една секунда.
- Извадете лентичката от водата и я изтръскайте леко. След около една минута се образуват 1, 2, 3 или 4 квадратчета с червен цвят, в зависимост от твърдостта на водата, всеки квадрат отговаря на една 1 ниво.
- Задръжте натиснати бутоните  $\times 2$  (B3) и  $\odot$  (B7) за поне 3 секунди: се влиза в менюто; редуват се индикаторите  (B15) и  (B16);
- Завъртете регулатора за избор на функции (B8) в позиция  AMERICANO: индикаторът  (B9) остава включен в фиксирана светлина;
- Натиснете бутон съответстващ на желанния избор, според следната таблица:

Резултат на Total hardness test (Общ тест за твърдост)	Бутон	Ниво
	×2	1 не варови- та вода
		2 средна вода
	OK	3 твърда вода или много твърда

- За да излезете от менюто, натиснете бутон (B1). (След приблизително 1 минута на липса на употреба, уредът излиза автоматично от меню настройки и се връща към готовност за употреба).

### 12.3 Автоматично изключване

Може да се зададе автоматично изключване, така че да може уредът да се изключи след 9 минути или след 1 час и половина или 3 часа при липса на употреба. Процедурите както следва:

- Задръжте натиснати бутоните ×2 (B3) и (B7) за поне 3 секунди: се влиза в менюто; редуват се индикаторите (B15) и (B16);
- Завъртете регулатора на функции (B8) в позиция COFFEE: индикаторът (B13) остава включен в фиксирана светлина;
- Натиснете бутон съответстващ на желаните избор, според следната таблица:

Бутон	Време
×2	9 минути
	1,5 часа
OK	3 часа

- За да излезете от менюто, натиснете бутон (B1). (След приблизително 1 минута на липса на употреба, уредът излиза автоматично от меню настройки и се връща към готовност за употреба).

### 12.4 Default values (Фабрични стойности)

Възможно е да се върне уреда към фабрични настройки. Процедурите както следва:

- Задръжте натиснати бутоните ×2 (B3) и (B7) за поне 3 секунди: се влиза в менюто;
- Задръжте натиснат бутон за няколко секунди, докато съответният индикатор започне да мига;

- За да излезете от менюто, натиснете бутон (B1). (След приблизително 1 минута на липса на употреба, уредът излиза автоматично от меню настройки и се връща към готовност за употреба).

### 12.5 Енергоспестяване

Стази функция може да се активира или деактивира, режим на енергоспестяване. Когато е активирана функцията, тя осигурява по-малка консумация на енергия, съгласно действащите европейски разпоредби.

Процедурите както следва:

- Задръжте натиснати бутоните ×2 (B3) и (B7) за поне 3 секунди: се влиза в менюто;
- Натиснете бутон (B6) : индикаторът (B12) се включва;
- За да излезете от менюто, натиснете бутон (B1). (След приблизително 1 минута на липса на употреба, уредът излиза автоматично от меню настройки и се връща към готовност за употреба).

#### Забележка:

- Когато режимът за енергоспестяване е активиран, приготвянето може да изисква няколко секунди изчакване.
- Когато енергоспестяване е деактивирано, подаването на пара е незабавно.

### 12.6 Допълнително регулиране на смилането

С времето мелачките се износват и количеството на смляно кафе намалява. Когато регулирането на мелачките, показано в параграф "4.5 Регулирайте количеството смляно кафе във филтъра" вече не е достатъчно, е възможно да се избере един нов диапазон на мелене. Процедурите както следва:

- Задръжте натиснати бутоните ×2 (B3) и (B7) за поне 3 секунди: се влиза в менюто: редуват се индикаторите (B15) и (B16);
- Завъртете регулатора за функции (B8) в позиция : индикаторът (B14) остава включен в фиксирана светлина;
- Изберете новия диапазон на смилане чрез натискане на бутон (B4);
- За да излезете от менюто, натиснете бутон (B1). (След приблизително 1 минута на липса на употреба, уредът излиза автоматично от меню настройки и се връща към готовност за употреба);
- Завъртете регулатора за регулиране на количеството на смляно кафе (B2) в позиция "min", след това пристъпете към регулиране, както при първа употреба ("4.5 Регулирайте количеството смляно кафе във филтъра").

## 13. ПОЧИСТВАНЕ

### 13.1 Почистване на машината

Следните части на машината, трябва да се почистват периодично:

- ваничката за събиране на капки (A13) с решетка за поставяне на чаши (A11) и ваничка с решетка (A12);
- решетката за поставяне на чаши за чаши еспресо (A10);
- филтрите за кафе (C2) и (C3);
- контейнера за кафе на зърна (A2);
- остриета на кафемелачка;
- изхода на кафемелачка (A22) (smart tamping station);
- струйника на топлогенератора (A21);
- резервоара за вода (A17);
- струйника за капучино (A8) както е описано в параграф "10. Почистване на струйника за капучино след всяка употреба".

#### Внимание!

- За почистването на машината не използвайте разтворители, абразивни почистващи препарати или спирт.
- Не използвайте метални предмети за премахване на налепите или остатъците от кафе, тъй като това може да надраска металните или пластмасови повърхности.
- Нито една част на уреда не може да се мие в миелна машина, с изключение на ваничката за събиране на капки (A13) и на решетките за поставяне на чаши (A10) и (A11).
- За периоди на неизползване, за повече от една седмица се препоръчва, преди употреба на машината, да се извърши изплакване, както е показано в параграф "3. Първо пускане в експлоатация на уреда".

#### Опасност!

- По време на почистването, никога не потапяйте машината във вода: това е електрически уред.
- Преди всяка операция по почистване на външните части на уреда, изключете машината, извадете щепсела от електрическия контакт и оставете машината да изстине.

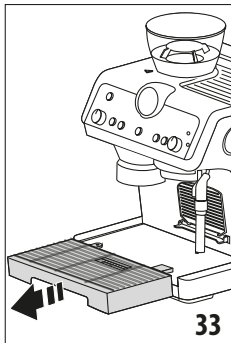

### 13.2 Почистване на ваничката за събиране на капки

Ваничката за събиране на капки има плаващ индикатор (A14) за нивото на съдържаната вода. Преди показване

на този индикатор от ваната

почисти, в противен случай водата може да изтече по ръба и да повреди машината, плота за поставяне и околната зона.

1. Извадете ваничката (фиг. 33).
2. Отстранете решетката за поставяне на чаши (A11), решетката на ваничката (A12) и индикатора за ниво (A14), след това отстранете водата и почистете с една кърпа всички компоненти: след това сглобете отново ваничката за събиране на капки.
3. Поставете ваничката за събиране на капки.

### 13.3 Почистване на малката решетка за поставяне на чаши

1. Измъкнете решетката (A10) като я издърпате от лявата страна и в последствие я измъкнете от подпората (фиг. 34).
2. Почистете с една кърпа подпората и измийте решетката (подлежи на измиване в миелна машина).
3. Поставете отново решетката върху подпората, пъхайки я от дясната страна и в последствие избутвайки я за да се закачи напълно (фиг. 35).

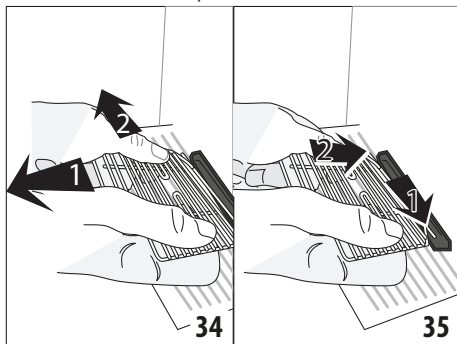

### 13.4 Почистване и поддръжка на филтрите за кафе

Филтрите за кафе са проектирани за да се постигне оптимален каймак на кафето. За да се постигнат по-добри резултати, е необходимо филтрите да бъдат винаги чисти и освободени от всякакви остатъци от кафе.

Следователно извършвайте, след всяка употреба, обстойно изплакване с течаща вода на филтрите (фиг. 36), избутайте перфорирания филтър, така че винаги да лежи добре в седалището (фиг. 37) и проверявайте дали отворът от долната страна (показан на фиг. 40) е освободен от всякакви остатъци.



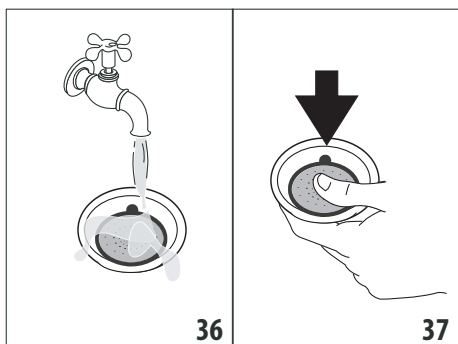

Ако забележите остатъчно замърсяване и, при всички случаи, един път месечно, извършвайте цялостно почистване на филтрите за кафе:

1. Измъкнете продупчения филтър, като издърпате специалното езиче (фиг. 38).

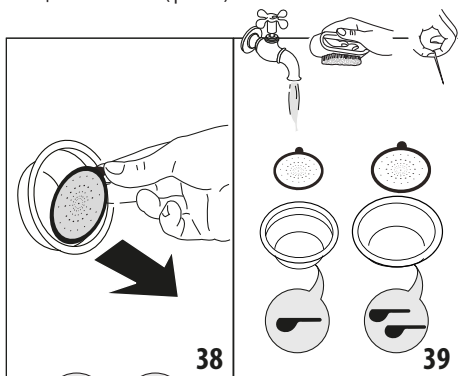

2. Изплакнете филтрите под течаща вода (фиг. 39).
3. Проверете дали не са запушени дупчиците, ако те са запушени, почистете ги с помощта на една игла (фиг. 39-40).
4. Подсушете всички компоненти с кърпа.
5. Поставете отново продупчения филтър, като го избутате добре докрай (фиг. 37).

### 13.5 Почистване на струйника на топлогенератора

На всеки 200 приготвяния на кафе, пристъпете към изплакване на струйника на топлогенератора: натиснете бутон изплакване (B4)  докато изтекат около 200 ml вода.

### 13.6 Почистване на резервоара за вода

1. Свалете филтъра (\*ако е наличен) и го изплакнете с течаща вода.
2. Почиствайте редовно (поне веднъж в месеца) и при всяка смяна на омекотяващия филтър (C6) (\*ако е наличен), резервоара за вода с влажна кърпа и с малко деликатен почистващ препарат и изплакнете обилно.
3. Поставете филтъра (\*ако е наличен), напълнете резервоара с прясна вода и поставете отново резервоара.
4. (Само за моделите с омекотяващ филтър) оставете да изтекат 100 ml вода.

#### Опасност!

По време на почистването, никога не потапяйте машината във вода: това е електрически уред.

### 13.7 Почистване на контейнера за зърна

Почиствайте редовно, с една кърпа контейнера за кафе на зърна, без да го изваждате.

За едно по-обстойно почистване, процедирайте по следния начин:

1. Уверете се, че контейнерът за кафе на зърна (A2) е празен: евентуално продължете със смилане без продукт, за да го изпразните:
2. Откачете контейнера, като го завъртите по посока обратно на часовниковата стрелка и го измъкнете от машината.

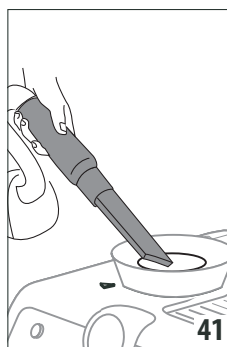

3. Измийте контейнера и капака (A1) с хладка вода: не мийте компонентите в миялна машина или използвайте препарати! Подсушете добре аксесоарите преди да ги използвате отново.
4. Почистете с прахосмукачка остатъците от кафе (фиг. 41);
5. Почистете с влажна кърпа седалището на контейнера за зърна и подсушете;
6. Поставете отново контейнера, както е посочено в раздел "3. Първо пускане в експлоатация на уреда".

### 13.8 Почистване на мелачките

С почистването на контейнера за зърна, почистете седалището на контейнера и горната част на мелачката с една влажна кърпа. Мелачката може да се сваля и при износване, може да бъде заменена: за тази операция, се обърнете към оторизиран център за обслужване.

Отстраняването на мелачките може да бъде необходимо също така в случаи, в които някакво външно тяло блокира мелачката. При подобен случай, пристъпете към почистване по следния начин:

1. Изпразнете контейнера с кафе на зърна (евентуално засмуквайки останалите зърна от кафе).
2. Закачете купичката носач на филтъра и извършете едно смилане "без продукт" за да освободите канала за кафе: закачете след това държача на филтъра на изхода на кафемелачката (A22) подравнявайки я към надписа INSERT и завъртете надясно купичката (фиг. 18). Смилането започва, когато купичката достигне позицията CLOSE и се прекъсва автоматично;
3. Изключете уреда;
4. Отстранете контейнера с кафе на зърна, както е посочено в предходния параграф "13.7 Почистване на контейнера за зърна".
5. Завъртете в посока обратно на часовниковата стрелка регулатора за смилане до последната степен, в позиция "REMOVE" (ОТСТРАНЯВАНЕ) (фиг. 42).

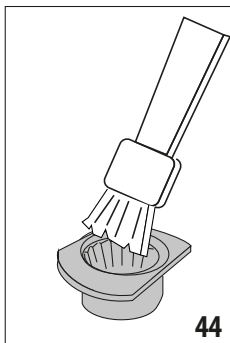
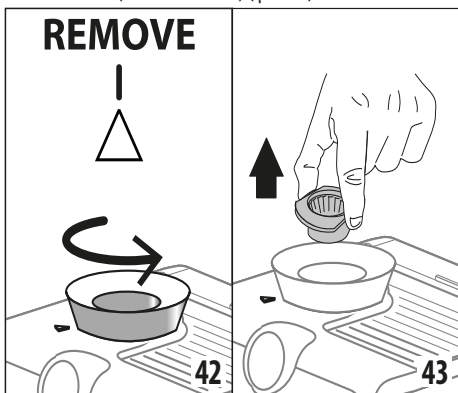

6. Измъкнете горната част на мелачката, хващайки я с специалната дръжка (фиг. 43).
7. Почистете мелачката с една четка - (фиг. 44) и почистете с прахосмукачка остатъците от кафе (фиг. 41).

8. Поставете отново горната част на кафемелачката:

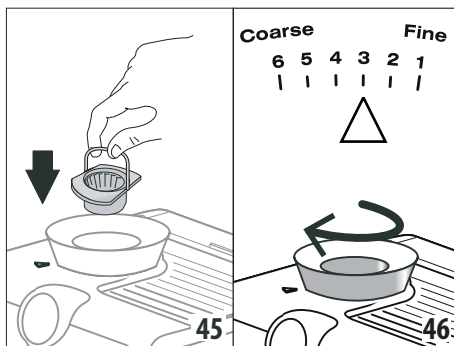

- поставете мелачката в нейното седалище (фиг. 45);
  - завъртете регулатора, избирайки желаната степен на смилане (фиг. 46);
  - проверете дали острието е поставено добре, издърпвайки го за дръжката: острието за смилане е поставено добре, ако не се движи;
9. С една четка отстранете евентуални остатъци от смляно кафе от изхода на кафемелачката (A22).

### 13.9 Смяна на мелачките

Когато количеството смляно кафе още намалява, обърнете се към център за техническо обслужване за замяна на мелниците: процедурирайте по следния начин за да актуализирате регулиране на смилането:

1. Задръжте натиснати бутоните  $\times 2$  (B3) и  $\text{my}$  (B7) за поне 3 секунди: се влиза в менюто: редуват се индикаторите  $\text{B}$  (B15) и  $\text{P}$  (B16);
2. Завъртете регулатора за функции (B8) в позиция  $\text{B}$ : индикаторът  $\text{B}$  (B14) остава включен в фиксирана светлина;
3. Изберете оригиналния диапазон на смилане чрез натискане на бутон  $\times 2$ ;
4. За да излезете от менюто, натиснете бутон  $\text{B}$  (B1). (След приблизително 1 минута на липса на употреба, уредът излиза автоматично от меню настройки и се връща към готовност за употреба);
5. Завъртете регулатора за регулиране на количеството на смляно кафе (B2) в позиция  $\text{min}$ , след това пристъпете към регулиране, както при първа употреба ("4.5 Регулирайте количеството смляно кафе във филтъра").

### 13.10 Почистване на "Smart tamping station"

За да бъде смилането винаги с добро качество, почиствайте редовно "Smart tamping station" по следния начин:

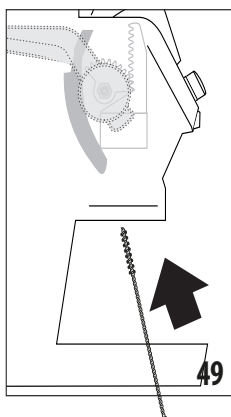
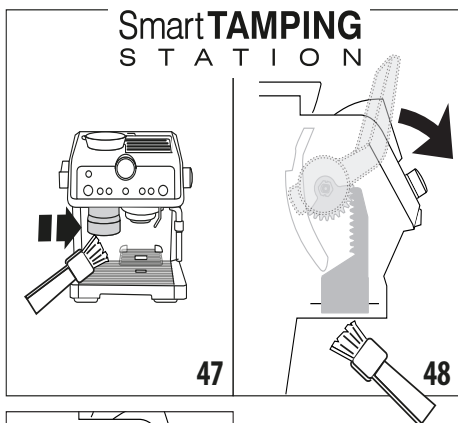

1. Почистете зоната на закачане с една четка (фиг. 7).
2. Издърпайте лоста (A23) до ограничителя и почистете с една четка тампона (фиг. 48): след това отпуснете лоста.
3. Използвайки мека четка (C8), почистете пързалката за кафе (фиг. 49).

### 13.11 Друго почистване

1. За почистване на машината не използвайте разтворители или абразивни почистващи препарати. Използвайте мека и влажна кърпа.
2. Редовно почиствайте купичката на поставката на филтъра.
3. Препоръчва се да се използва препарат De'Longhi.







## 14. ОТСТРАНЯВАНЕ НА КОТЛЕН КАМЪК

Извършвайте отстраняване на котлен камък на машината, когато индикаторът  (B9) се включи.

- Преди употреба, прочетете инструкциите и етикета на препарата за отстраняване на котлен камък, посочени върху опаковката на самия препарат за отстраняване на котлен камък.
- Препоръчва се използване само на препарат за почистване на котлен камък De'Longhi. Използването на неподходящи препарати за отстраняване на котлен камък, както и

нередовното му почистване, може да доведат до дефекти, които не се покриват от гаранцията на производителя.

Следвайте следните процедури:

1. (АКО Е НАЛИЧЕН, ОТСТРАНЕТЕ ОМЕКОТЯВАЩИЯ ФИЛТЪР). Налейте в резервоарът за вода препарат за почистване на котлен камък до ниво  А (отговарящ на една опаковка от 100ml) отбелязано от вътрешната страна на резервоара; след това допълнете вода до достигане на нивото  В.
2. Ако уредът е изключен, натиснете бутон ON/Standby (B1).
3. Уверете се, че поставката на филтъра не е закачена и поставете един съд под струйниците (A5), (A6) и под струйника на топлогенератора (A21) (фиг. 8).
4. Завъртете регулатора за избор на функции (B8) в позиция : индикаторът  мига и индикаторът OK се включва.
5. Натиснете OK (B5) за да започне отстраняването на котлен камък.
6. Програмата за почистване от котлен камък се пуска и течността за почистване изтича от струйниците и от струйника на топлогенератора. Програмата за отстраняване на котлен камък, изпълнява автоматично цяла поредица от изплаквания на интервали, за отстраняване на остатъците от котлен камък във вътрешността на кафемашината до изпразването на резервоара.
7. Подаването се прекъсва и се включват индикаторите  (B15) и  в съответствие на бутона изплакване (B4).
8. Изпразнете съда, използван за събиране на течността за отстраняване на котлен камък и го поставете под струйниците.
9. Измъкнете резервоара за вода, изпразнете го от евентуални остатъци от разтвор за отстраняване на котлен камък, изплакнете го с течаща вода и го напълнете с прясна вода до ниво MAX. Поставете отново след това резервоара в неговото седалище.
10. Натиснете бутон : уредът продължава с изплакване на вътрешните вериги и подава от всичките три дюзи.
11. След завършване на изплакването, уредът прекъсва приготвянето. Всички led индикатори мигат за кратко и уредът се подготвя в готовност за употреба.
12. Изпразнете съда за събиране на вода от изплакване.
13. Измъкнете и изпразнете тавичката за събиране на капки, след това я поставете отново.
14. Измъкнете и напълнете резервоара с прясна вода, след това го поставете отново.



15. Върнете регулатора за избор на функции в една позиция за кафе.

Налягане МАХ: 19 bar  
 Капацитет на резервоара за вода: 2 L  
 Дължина на захранващ кабел: 1200 mm  
 Тегло: 12 kg





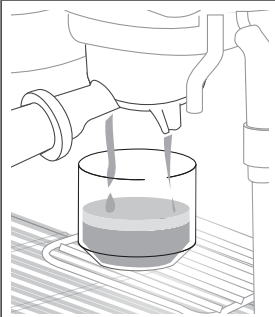
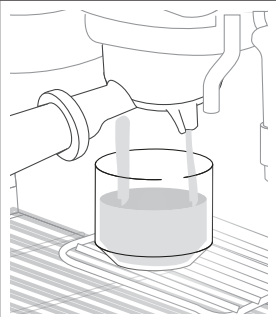
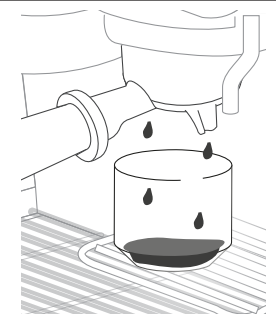

## 15. ТЕХНИЧЕСКИ ДАННИ















Напрежение на мрежата: 220-240V-50-60Hz  
 Работна мощност: 1450W  
 Размери ШхДхВ : 375x368x445 mm

## 16. КАК ДА СЕ ПРИГОТВИ ЕДНО ПЕРФЕКТНО КАФЕ





ПЕРФЕКТНО ЕСПРЕСО	ЕСПРЕСО СЪС СЛАБА ЕКСТРАКЦИЯ	ЕСПРЕСО С ПРЕКАЛЕНА ЕКСТРАКЦИЯ
		
КАЙМАК: цвят лешник с тъмни рефлексии и светли бразди, дебелина 3-4 mm	КАЙМАК: светъл и тънък, с големи мехури	КАЙМАК: тъмен и тънък, само по ръбовете
ТЕКСТУРА: плътен, със завършен вкус и мек	ТЕКСТУРА: лека, водниста	ТЕКСТУРА: прекалена
ВКУС: балансиран и с дълга продължителност	ВКУС: слаб и краткотраен	ВКУС: силен, стипчив, с дълга продължителност и горчив на небцето
АРОМАТ: силен	АРОМАТ: слабо изразен	АРОМАТ: слаб, с нотки на прегоряло кафе
СМИЛАНЕ: Правилно	СМИЛАНЕ: прекалено едро. Регулирайте мелачката в една по-ниска позиция, следвайки инструкциите, представени в раздела "4.5 Регулирайте количеството смляно кафе във филтъра"	СМИЛАНЕ: прекалено фино. Регулирайте мелачката в една по-висока позиция, следвайки инструкциите, представени в раздела "4.5 Регулирайте количеството смляно кафе във филтъра"
ДОЗА КАФЕ: Правилно 	КОЛИЧЕСТВО КАФЕ ВЪВ ФИЛТЪРА: Недостатъчно. Увеличете количеството завъртайки регулатора "B2. Регулатор а регулиране на количеството смляно кафе", както е описано в параграф "4.5 Регулирайте количеството смляно кафе във филтъра"	КОЛИЧЕСТВО КАФЕ ВЪВ ФИЛТЪРА: Прекалено: намалете количеството завъртайки регулатора "B2. Регулатор а регулиране на количеството смляно кафе", както е описано в параграф "4.5 Регулирайте количеството смляно кафе във филтъра"

## 17. ЗНАЧЕНИЕ НА ИНДИКАТОРИТЕ



ИНДИКАТОРИ	ЗНАЧЕНИЕ НА ИНДИКАТОРИТЕ	ОПЕРАЦИЯ
Всички индикатори мигат с фиксирана светлина	Включване на уреда	Self-diagnosis (Самодиагностика)
 фиксирана	Водата в резервоара не е достатъчна или резервоарът за вода не е поставен добре	Напълнете резервоара или измъкнете и поставете правилно резервоара
	Функцията енергоспестяването е активирана	НАПРАВЕТЕ СПРАВКА В ПАР. "12.5 Енергоспестяване" ако желаете да се деактивира функцията
 фиксирана	Уредът е включен и готов за употреба	Уредът е достигнал температура за подаване на пара: ако желаете да пригответе пара, завъртете регулатора за пара (A4)
 мигаща	Уредът е включен и функцията енергоспестяване е активна: регулаторът за пара (A4) е в позиция за подаване на пара	Индикаторът мига за да посочи, че уредът се приготвя за подаване на пара: приготвянето започва веднага щом уредът е достигнал температура
	Уредът загрява за да се подготви за употреба	Уредът е достигнал температура, когато индикаторът остане с фиксирана светлина
	Подаването на пара е завършило и регулаторът за пара (A4) е в позиция за подаване на пара	Преместете регулатора в позиция ○.
 фиксирана	Лостът на пресата (A23) не е в правилна позиция	Завъртете лоста в позиция.
 мигаща	Уредът изисква пресоване	Току що е извършено смилане и носачът на филтъра е закачен към мелачката на кафе
	Носачът на филтъра е откачен от кафемелачката без пресоване	Откачете носача на филтъра и продължете, като пресовате кафето, както е описано в пар. "7. Употреба на смляно кафе"
	Носачът на филтъра е откачен без да е завършено смилането или претеглянето е извършено прекалено рано	Повторете смилането
	Пързалката за кафе на кафемелачката е запушена	Пристъпете към почистване, както е указано в пар. "13.10 Почистване на "Smart tamping station"" и в разд. "18. Когато има проблем" в съответствие на фиг. 50.
	Мелачките са блокирани поради наличието на едно външно тяло	Пристъпете към отстраняване на външното тяло и почистете мелачките, както е описано в пар. "13.8 Почистване на мелачките".
		...→

ИНДИКАТОРИ	ЗНАЧЕНИЕ НА ИНДИКАТОРИТЕ	ОПЕРАЦИЯ
 фиксирана	Контейнерът за кафе на зърна е празен	Напълнете контейнера с кафе на зърна
 мигаща	Контейнерът за зърна не е поставен или не е правилно завинтен към неговото седалище или селекторът, към основата на самия контейнер, не е в позиция между 1 и 6.	Поставете отново правилно контейнера за зърна
 +  мигат за кратко на редовни интервали	Регулаторът (B2) е завъртян до достигане на максималната регулация 	Когато смяното количество не е достатъчно за правилната доза, изберете нов диапазон на смилане, следвайки инструкциите от пар. "12.6 Допълнително регулиране на смилането".
 мигаща	Температурата а уреда е прекалено висока за приготвяне на кафе	изчакайте температурата да се понижи
 фиксирана	Необходимо е да се продължи с отстраняването на котлен камък	Извършете отстраняването на котления камък, според описаното в разд. "14. Отстраняване на котлен камък"
 мигаща	Уредът извършва отстраняване на котлен камък	Продължете, като завършите операцията, както е описано в пар. "14. Отстраняване на котлен камък"
 мигаща	отстраняването на котлен камък е завършено и регулаторът (B8) е в позиция "отстраняване на котлен камък"	Завъртете регулатора за функции в една от позициите "caffè"
 мига бързо	Регулаторът (B8) е в позиция отстраняване на котлен камък	Завъртете регулатора в позиция на напитка
 фиксиран	Това е първото включване на машината и е необходимо да се извърши напълване на веригата за вода.	Продължете според описаното в пар. "3. Първо пускане в експлоатация на уреда"
 +  мигащи	Ако е наличен филтър за омекотяване на водата (C6) може да е бил освободен въздушен мехур във веригата, който да е блокирал приготвянето	Натиснете бутон (B6) в съответствие на индикатора  (фиг. 9): приготвянето започва и се прекъсва автоматично.
	Смилането е много фино и затова кафето изтича много бавно или въобще не изтича	Измъкнете купичката, повторете операциите за приготвяне на кафе, като се придържате към инструкциите от пар. "4.5 Регулирайте количеството смяно кафе във филтъра" и на таблицата "16. Как да се приготви едно перфектно кафе".

...→

ИНДИКАТОРИ	ЗНАЧЕНИЕ НА ИНДИКАТОРИТЕ	ОПЕРАЦИЯ
 мигаща	Ваничката за събиране на капки (A13) не е поставена или не е поставена правилно	Измъкнете и поставете правилно ваничката за събиране на капки
 фиксирана	Обща аларма	Обърнете се към отдел техническо обслужване
 мигащи	Ако е наличен филтър за омекотяване на водата (C6) може да е бил освободен въздушен мехур във веригата, който да е блокирал приготвянето	Натиснете бутон (B6) в съответствие на индикатора  (фиг. 9); приготвянето започва и се прекъсва автоматично.
	Смилането е много фино и затова кафето изтича много бавно или въобще не изтича	Измъкнете купичката, повторете операциите за приготвяне на кафе, като се придържате към инструкциите от пар. "4.5 Регулирайте количеството смляно кафе във филтъра" и на таблицата "16. Как да се приготи едно перфектно кафе".
	Филтърът е запушен или липсва перфориран филтър	Извършете почистване както е указано в пар. "13.4 Почистване и поддръжка на филтрите за кафе" и се уверете, че поставяте правилно перфорирания филтър
	Резервоарът не е добре поставен и клапаните на дъното му не са отворени	Натиснете леко резервоара, така че да се отворят клапаните на дъното
	Котлен камък във вътрешността на хидравличната верига	Извършете отстраняването на котления камък, според описаното в разд. "14. Отстраняване на котлен камък"

## 18. КОГАТО ИМА ПРОБЛЕМ

ПРОБЛЕМ	ПРИЧИНА	РЕШЕНИЕ
Не изтича кафе еспreso	Липса на вода в резервоара (A17)	Напълнете резервоара
	Индикаторът  е включен за да посочи, че веригата за кафе или веригата за пара е празна.	Натиснете бутона в съответствие на индикатора  за да напълните веригата.
	Филтърът е запушен или липсва перфориран филтър	Извършете почистване както е указано в пар. "13.4 Почистване и поддръжка на филтрите за кафе" и се уверете, че поставяте правилно перфорирания филтър
	Резервоарът не е добре поставен и клапаните на дъното му не са отворени	Натиснете леко резервоара, така че да се отворят клапаните на дъното
	Котлен камък във вътрешността на хидравличната верига	Извършете отстраняването на котления камък, според описаното в разд. "14. Отстраняване на котлен камък"
		...→

ПРОБЛЕМ	ПРИЧИНА	РЕШЕНИЕ
Поставката на филтъра не се закача на уреда	Смляното кафе не е пресовано или прекалено много	Пристъпете към пресоване на кафето, както е указано в пар. "4.4 Сметете кафето директно във филтъра"
Кафето еспreso изтича на капки от ръбовете на държача на филтъра, а не от отворите	Поставката на филтъра не е добре поставена	Поставете държача на филтъра и го завъртете със сила докрай
	Уплътнението на котела не е еластично или е замърсено	Сменете уплътнението на котела на еспreso машината в Сервизен Център за Обслужване
	Филтърът е запушен или липсва перфориран филтър или е мръсен	Извършете почистване както е указано в пар. "13.4 Почистване и поддръжка на филтрите за кафе"
Каймакът на кафето е светъл (изтича бързо от дюзата)	Необходимо е да се прегледат настройките на уреда	Виж разд. "16. Как да се приготви едно перфектно кафе"
Каймакът на кафето е тъмен (кафето се стича бавно от дюзата)	Необходимо е да се прегледат настройките на уреда	Виж разд. "16. Как да се приготви едно перфектно кафе"
Не се образува каймак на мляко при приготвяне на капучино	Регулаторът (A7) е в позиция "FLAT" (БЕЗ ПЯНА)	Преместете колелото в позиция "FOAM"
	Млякото не е достатъчно студено	Винаги използвайте мляко с хладилна температура
	Струйникът за капучино (A8) е замърсен	Извършете почистване на струйника за капучино, както е указано в разд. "10. Почистване на струйника за капучино след всяка употреба"
	Котлен камък във вътрешността на хидравличната верига	Извършете отстраняването на котления камък, според описаното в разд. "14. Отстраняване на котлен камък"
След извършване на отстраняването на котлен камък, уредът изисква още едно изплакване	По време на цикъла на изплакване, резервоарът не е бил напълнен до ниво MAX	Повторете промиването от точка (8) на пар. "14. Отстраняване на котлен камък"
Уредът не смила кафето	Във вътрешността на кафемелачката е налично едно външно тяло, което не подлежи на смилане	Пристъпете към почистване на мелачките, както е указано в пар. "13.8 Почистване на мелачките", като се уверите, че сте отстранили всички зърна от контейнера на кафе на зърна (A2) преди да го извадите. Преди да поставите отново мелачката, аспирирайте всички остатъци от нейното седалище (фиг. 44).
		...→

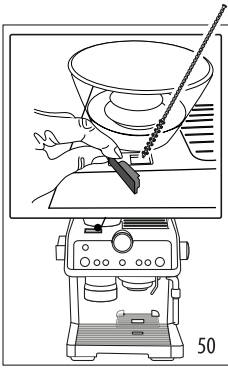

ПРОБЛЕМ	ПРИЧИНА	РЕШЕНИЕ
Ако желаете да смените вида кафе	Необходимо е да се отстранят всички зърна от кафе, налични в машината	<ul style="list-style-type: none"> <li>• Изпразнете контейнера за кафе на зърна (като извършите смилане без продукт или евентуално засмуквайки останалите зърна).</li> <li>• Закачете купичката носач на филтъра и извършете смилане "без продукт" за да освободите канала за кафе: закачете след това държача на филтъра на изхода на кафемелачката (A22) подравнявайки я към надписа INSERT и завъртете надясно купичката (фиг. 22). Смилането започва, когато купичката достигне позицията CLOSE и се прекъсва автоматично. Повтаряйте докато филтърът се изпразни.</li> <li>• Поставете в контейнера за кафе на зърна новото кафе.</li> <li>• Ако при смилане не се достигне "перфектната доза", процедирайте според посоченото в пар. "4.5 Регулирайте количеството смляно кафе във филтъра".</li> </ul>
След смилането, филтърът за кафе е празен	Пързалката за кафе на кафемелачката е запушена	Пристъпете към почистване, както е указано в пар. "13.10 Почистване на "Smart tamping station"". Ако проблемът продължи, стигнете до пързалката, като отворите специална и освободете я, като използвате мека четка (фиг. 50).
След смилането, смляното кафе във филтъра е прекалено много		
...→		

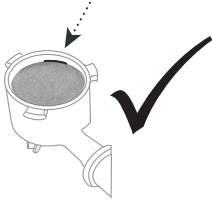
ПРОБЛЕМ	ПРИЧИНА	РЕШЕНИЕ
<p data-bbox="124 161 414 244">След смилането, кафето на прах във филтъра не достига "перфектната доза кафе"</p> 	<p data-bbox="433 161 726 216">"Smart Tamping Station" се нуждае от почистване</p>	<p data-bbox="745 161 1076 265">Пристъпете към почистване, както е указано в пар. "13.11 Почистване на "Tamping station", следователно повторете смилането.</p>
	<p data-bbox="433 289 726 343">Необходимо е да се регулира количеството на смляно кафе</p>	<p data-bbox="745 289 1076 480">Регулирайте количеството със специалния регулатор (B2) като следвате инструкциите в пар. "4.5 Регулирайте количеството смляно кафе във филтъра". Ако регулаторът е вече в максимална позиция, процедирайте според посоченото в параграф "12.6 Допълнително регулиране на смилането".</p>
	<p data-bbox="433 503 698 525">С времето мелачките се износват</p>	<p data-bbox="745 503 1036 574">Пристъпете към смяна на мелачките, както е указано в пар. "13.9 Смяна на мелачките".</p>