

Prije uporabe uređaja uvijek pročitajte sigurnosna upozorenja.

Ovaj uređaj ne smiju koristiti djeca. Uređaj i kabel držite daleko od dohvata djece.

1. OPIS

1.1 Opis uređaja

(str. 3 - A)

- A1. Poklopac spremnika zrna
- A2. Spremnik zrna kave
- A3. Pladanj za šalice
- A4. Gumb za paru
- A5. Dozator za vruću vodu
- A6. Cijev za isporuku pare
- A7. Izborni gumb cappuccinatora
- A8. Cappuccinator
- A9. Mlaznica cappuccinatora
- A10. Rešetka za šalice za espresso
- A11. Rešetka za šalice za čaše ili šalice
- A12. Rešetka sabirnice
- A13. Posuda za prikupljanje kondenzata
- A14. Indikator razine vode u sabirnici kapljica
- A15. Poklopac spremnika za vodu
- A16. Ručka za vađenje spremnika za vodu
- A17. Spremnik za vodu
- A18. Sjedište filtra za omekšavanje vode
- A19. Sjedište priključka kabela napajanja
- A20. Glavna sklopka (ON/OFF) (uključeno/isključeno)
- A21. Ispust za paru
- A22. Izlaz mlina za kavu (Tamping station)
- A23. Poluga pritiskača

1.2 Opis kontrolne ploče

(str. 3 - B)

- B1. Tipka ON/Standby (uključeno/stanje pripravnosti)
- B2. Gumb za podešavanje količine mljevene kave
- B3. Tipka "X2": za upotrebu Easy Clean filtra 2 kave
- B4. Tipka za ispiranje
- B5. Tipka "OK": za ispuštanje napitka/za potvrdu
- B6. Tipka za isporuku vruće vode
- B7. Tipka "My" (moje): za prilagođavanje duljine napitaka
- B8. Gumb izbornika funkcija:
 - Espresso
 - Americano (američka kava)
 - Coffee (kava)
 - Descale (Uklanjanje kamenca)
- B9. Pokazatelj deklarifikatora
- B10. Pokazatelj para je spremna
- B11. Pokazatelj previsoke temperature
- B12. Pokazatelj uštede energije

B13. Pokazatelj općeg alarma

B14. Pokazatelj prazan spremnik zrna kave/nedostaje spremnik zrna kave

B15. Pokazatelj nedostatak vode

B16. Pokazatelj pritiskanja

B17. Manometar

1.3 Opis dodatnog pribora

(str. 2 - C)

- C1. Nosač filtra
- C2. Easy Clean filtar 1 kave
- C3. Easy Clean filtar 2 kave
- C4. Reaktivna traka "test ukupne tvrdoće"
- C5. Sredstvo za uklanjanje kamenca
- C6. Filtar za omekšavanje vode (*ako je prisutan)
- C7. Kabel za napajanje
- C8. Četkica
- C9. Posuda za mlijeko

2. PRIPREMA APARATA



Operite sve dodatke s toplom vodom i deterdžentom za posuđe, zatim postupite na slijedeći način:

1. Postavite spremnik zrna kave (A2) u mlin za kavu (sl. 1): spremnik je ispravno umetnut kada je strelica poravnata sa simbolom  i čuje se "klik";
2. Postavite sabirnicu kapljica (A13) zajedno s rešetkom za šalice (A11) i rešetkom sabirnice (A12)(sl. 2);
3. Izvadite spremnik vode (A17) (sl. 3) i napunite ga svježom vodom pazeći da ne prekoračite MAX razinu (sl. 4).
4. Umetnite spremnik za vodu.

Pozornost: Nikada nemojte pokretati uređaj bez vode u spremniku ili bez spremnika.

Imajte na umu: Preporučljivo je prilagoditi tvrdoću vode što je prije moguće slijedeći postupak u poglavlju "12.2 Tvrdoća vode".

3. PRVO POKRETANJE APARATA

1. Umetnite priključak kabela za napajanje (C7) u ležište (A19) na stražnjoj strani uređaja (sl. 5); zatim umetnite utikač u utičnicu. Uvjerite se da je glavna sklopka (A20), postavljena na stražnjoj strani aparata uključena u položaju I (sl. 6);
2. Pokazatelj  pored tipke (B6) ukazuje da je potrebno pristupiti ispuštanju vode za punjenje kruga (sl. 7);
3. Postavite ispod mlaznice za vruću vodu (A5) i cappuccinatora (A8) posudu koja ima minimalnu zapreminu od 100 ml (sl. 8);
4. Pritisnite tipku (B6) koja odgovara pokazatelju  (sl. 9): isporuka počinje i zaustavlja se automatski. Ispraznite spremnik.

Prije uporabe stroja, potrebno je isprati unutarnje krugove stroja. Postupite na slijedeći način:

- Zakačite nosač filtra (C1) s filtrom na uređaj: da biste ga pravilno zakačili, poravnajte ručicu držača filtra sa simbolom "INSERT" (umetni) (sl. 10) i okrenite ručicu prema desno sve dok ne dođe u položaj "CLOSE" (zatvoreno);
- Stavite posudu ispod čaše filtra i ispod cappuccinatora (A8) (sl. 11);
- Pritisnite tipku (B4) koja odgovara pokazatelju : počinitelj isporuka (sl. 12);
- Nakon ispuštanja, okrenite gumb za paru (A4) (sl. 13) i ispuštajte paru 10 sekundi kako bi se isprao krug pare;
- Ponovite korake 7 i 8 dok se ne ispusti najmanje 1 litra vode (oko pola spremnika);
- Izvadite spremnik vode (A17) (sl. 3), isperite ga i napunite svježom vodom pazeći da ne prekoračite MAX razinu (sl. 4).

Uređaj je sada spreman za rad.

Imajte na umu: ispiranje unutarnjih krugova se preporučuje u slučaju dužeg ne rabljenja uređaja.

Pri prvom korištenju treba pripremiti 4-5 kava prije nego što aparat da zadovoljavajući rezultat: obratite posebnu pozornost na količinu mljevene kave u filtru ((C2) ili (C3)) (vidi upute u stavku "4.5 Podesite količinu mljevene kave u filtru").

Postupite kako je opisano u poglavlju "4. Pripremanje ispravne količine".

4. PRIPREMANJE ISPRAVNE KOLIČINE

4.1 Pripremanje mlina za kavu

- Provjerite je li spremnik zrna kave ispravno umetnut i postavljen u položaj "3" (sl. 14) (tvornička postavka);
- Izvučite poklopac iz spremnika zrna kave (A1);
- Sipajte željenu količinu kave u spremnik (sl. 15);
- Dobro zatvorite poklopac, pritiskom na dolje.
- Prilikom prve uporabe provjerite je li ručica (B2) postavljena u položaj  (tvornička postavka).

4.2 Odaberite stupanj mljevenja kave

Mljevenje utječe na brzinu protoka isporuke, a time i na kvalitetu ekstrakta.

Prilikom prvog korištenja preporučljivo je zadržati tvorničku postavku (srednje mljevenje) (sl. 14) i naknadno, ako rezultat nije zadovoljavajući, promijenite postavku prema osobnom ukusu i vrsti kave, odabirući finije ili grublje mljevenje, pozivajući se na savjete u poglavlju "4.5 Podesite količinu mljevene kave u filtru".

Pozornost:

- Postavka mlinca za kavu uvijek mora biti provedena kada mlin za kavu radi.
- Podesite stupanj mljevenja jedan stupanj odjednom i pripremite najmanje 5 kava prije prebacivanja s jedne postavke na drugu.
- Nemojte uklanjati spremnik zrna kave, ako su unutra prisutna zrna.

4.3 Filtri za kavu

Aparat ima dva filtra za kavu.

Filtar (C2), ima na dnu utisnut simbol  koji pokazuje da je prikladan za pripremu 1 kave.



Filtar (C3), ima na dnu utisnut simbol  koji pokazuje da je prikladan za pripremu 2 kave.

Oba filtra unutar imaju označenu idealnu razinu kave (sl. 16) za točnu količinu kave. Ako je količina manja ili veća od naznačene razine, rezultat možda neće biti zadovoljavajući. Zatim nastavite, za naknadna mljevenja, s podešavanjem mljevenja pomoću gumba (B2) (vidi stav. "4.5 Podesite količinu mljevene kave u filtru").



4.4 Mljevenje kave izravno u filtar

- Postavite filtar za mljevenu kavu (C2) ili (C3) u nosač filtra (C1) (sl. 17);
- Pritisnite tipku "X2" ako koristite filtar za 2 kave;
- Zakačite nosač filtra na izlaz mlina za kavu (A22) i poravnajte ga sa simbolom "INSERT" (umetni): zatim ga okrenite udesno (sl. 18). Mljevenje počinje kada filtar dosegne položaj CLOSE (zatvoreno) i automatski se zaustavlja;

Pozor: kada aparat melje kavu, istodobno je moguće isprati ili proizvesti vruću vodu ili paru.

- Kada je mljevenje završeno, pokazatelj treperi  (B16) povučite pritisnu polugu (A23) do kraja hoda: serigrafija na poluzi pokazuje silu utisnutu na dozu () (sl. 19).
- Uklonite nosač filtra okretanjem ulijevo.

Pozor: za podešavanje odgovarajuće doze koja se automatski melje u filtar, vidi stav. "4.5 Podesite količinu mljevene kave u filtru".

Ako se držač filtra izvadi iz izlaza mlina za kavu bez prešanja, pokazatelj  (B16) treperi. Za prešanje, okrenite gumb (B2) u položaj  za onemogućavanje mlina za kavu, postavite držač filtra i povučite polugu (A23).

4.5 Podesite količinu mljevene kave u filtru

Pozornost: Kada prvi put koristite mlin za kavu, ostavite gumb u pol.  (min). Normalno je pokušati nekoliko puta kako bi se pronašlo ispravno podešavanje za ispravnu dozu kave.



Nakon prvog mljevenja, polako okrećite gumb (B2) počevši od položaja "1 min" (vidi sljedeću sliku), dok se ne postigne ispravna doza, ovisno o vrsti kave: idealna pozicija bit će identificirana unutar sektora označenog sivom na sljedećoj slici.

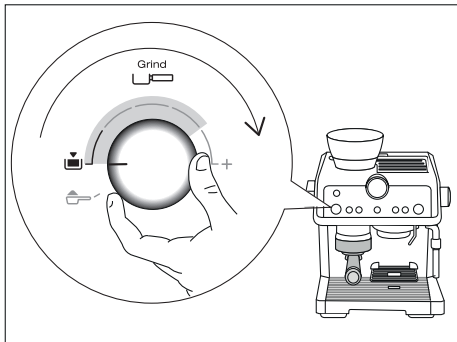

Podešavanjem ovog gumba, moguće je prilagoditi mljevenje svakoj vrsti kave i, tijekom vremena, progresivnom trošenju mlinova.

5. ISPORUKA KAVE

5.1 Odabir napitka

1. Okrenite gumb za odabir funkcije (B8) za odabir željene kave (vidi stavak "5.4 Napitci s kavom").
2. Ako se koristi filter za 2 šalice (C3), pritisnite gumb "2X" (B3).

5.2 Ispuštanje kave

1. Zakačite nosač filtra (C1) na uređaj: da biste ga pravilno zakačili, poravnajte ručicu držača filtra sa simbolom "INSERT" (umetni) (sl. 10) i okrenite gumb prema desno sve dok ne dođe u položaj CLOSE (zatvoreno);
2. Šalicu ili šalice postavite ispod grla ručke;
3. Ako koristite male šalice, spustite rešetku za šalice (A10) da ih približite ispuštima držača filtra i dobijete bolju kremu za kavu (sl. 20);
4. Odaberite željeni napitak pomoću odgovarajućeg gumba (B8).
5. Pritisnite tipku : uređaj nastavlja s pripremom, a zatim se automatski zaustavlja.

Imajte na umu: Dok aparat priprema kavu, ispuštanje se može zaustaviti u bilo kojem trenutku pritiskom na tipku . Kako biste zakačili ručku, okrenite dršku sa desna na lijevo.

Opasnost od opekotina

- Kako biste izbjegli prskanje, nemojte nikada skidati ručku dok kava izlazi iz stroja, već sačekajte nekoliko sekundi nakon prekida rada.

- U slučaju da nema isporuke, pričekajte oko 1 minutu prije nego što odvojite držač filtra: može doći do isparavanja pare uzrokovanog zaostalim tlakom unutar stroja.

5.3 Manometar

Manometar omogućuje provjeru ispravnosti tlaka tijekom isporuke kave (sl. 21).

Tijekom pripreme ESPRESSO kave, indikator manometra rotira u područje "optimalna zona" čime prikazuje tlak tijekom pripreme. Za više informacija pogledajte poglavlje "16. Kako pripremiti savršenu kavu".

Pozor: mjerac tlaka djeluje samo kada se pripremaju napitci s kavom: ako priprema vruća voda " " ili koristite funkciju pare, indikator manometra se ne pomiče.

5.4 Napitci s kavom

• ESPRESSO

Piće talijanskog podrijetla, to je kratka kava intenzivne arome.

Kava	Pre-infuzija	Količina	Filter	×2
Espresso	✓	1 šalice 35 ml		
		2 šalice 70 ml		✓

Uvijek provjerite je li količina kave u filtru ispravna (vidi stavak "4.5 Podesite količinu mljevene kave u filtru").

• COFFEE (Kava)



Piće europskog podrijetla, to je duga kava blage arome.

Kava	Pre-infuzija	Količina	Filter	×2
Coffee	X	1 šalice 70 ml		
		2 šalice 140 ml		✓

Uvijek provjerite je li količina kave u filtru ispravna (vidi stavak "4.5 Podesite količinu mljevene kave u filtru").









• AMERICANO (AMERIČKA KAVA)

Piće američkog podrijetla, to je duga kava. Predviđa pripremu espressa, a zatim dodavanje tople vode izravno u šalicu. Moguće je pripremiti 1 šalicu odjednom.

Kava	Pre-infuzija	Količina	Filter	x2
Americano 	✓	1 šalica 120 ml	C2 	✗
		PREPORUČA SE:		
		1 šalica 240 ml	C3 	✓

Uvijek provjerite je li količina kave u filtru ispravna (vidi stavak "4.5 Podesite količinu mljevene kave u filtru").

6. PRILAGODITE DULJINU NAPITAKA KAVE POMOĆU TIPKE (B7)

- Pripremite uređaj za doziranje 1 ili 2 šalice napitka s kavom koji želite pripremiti, dok ne zakačite držač filtra (C1) zajedno s filtrom (C2) ili (C3) i mljevenom kavom.
- Odaberite kavu koju želite programirati okretanjem gumba (B8).
- Pritisnite tipku : pokazatelj koji se odnosi na tipku  (B5) stalno svijetli, a pokazatelj koji se odnosi na tipku  treperi.
- Pritisnite tipku  za početak ispuštanja: odgovarajući pokazatelji za tipke  i  trepere.
- Kada se dostigne željena duljina napitka, ponovno pritisnite tipku tasto .
- Pritisnite tipku  za spremanje nove postavke: uređaj se vraća spreman za uporabu i tipka  ostaje uključena.

Ako ne želite spremati novu postavku, pritisnite bilo koju drugu tipku.

Programiranje Americano (američka kava): slijedite gore opisani postupak, kako za duljinu kave tako i za količinu isporučene vruće vode.

Napomena:

- Moguće je programiranje napitaka s kavom: para i vruća voda ne mogu se programirati.
- Programiranje se odnosi na duljinu napitka, a ne na količinu mljevene kave.
- Moguće je zasebno programirati napitke "X2".



6.1 Resetiranje napitaka

Da biste obnovili tvorničke postavke količina napitaka, držite pritisnutu tipku  (B7), sve dok se ne isključi.



Odabrani napitak vraća se na tvornički određenu količinu.

7. UPOTREBA SAMLJEVENE KAVE

- Postavite filter za mljevenu kavu (C2) ili (C3) u nosač filtra (C1) (sl. 17);



- Ulijte dozu mljevene kave u filter;
- Okrenite gumb (B2) u položaj  za onemogućavanje mlina za kavu;
- Zakačite nosač filtra na izlaz mlina za kavu (A22) i poravnajte ga sa simbolom "INSERT" (umetni): zatim ga okrenite udesno (sl. 10).
- Povucite pritisnu polugu (A23) do kraja hoda: serigrafija na poluzi pokazuje silu utisnutu na dozu () (sl. 19).
- Uklonite nosač filtra okretanjem ulijevo.

8. ISPORUKA VRUĆE VODE

- Odaberite šalicu i postavite je na odgovarajući nosač šalice ((A10) ili (A11)).
- Pritisnite tipku  (B6): apar ispušta vruću vodu iz odgovarajuće mlaznice (A5) i automatski se zaustavlja.
- Za zaustavljanje ispuštanja ponovo pritisnite tipku .

9. KAKO NAPRAVITI NAPITKE S MLIJEKOM

- Napunite posudu za mlijeko (C9) s mlijekom koje želite zagrijati/pjeniti, imajući na umu da se volumenom mlijeka povećava 2 do 3 puta. Kako bi dobili još gušću i homogeniju pjenu, preporučuje se koristiti obrano ili djelomično obrano kravlje mlijeko na temperaturi hladnjaka (oko 5 °C).
- Odaberite položaj prstena (A7) (sl. 22) prema napitku koji ćete pripremiti (vidi tablicu ispod):

Preporučeni položaj	Napitak s mlijekom koji se priprema
FLAT  FOAM 	Toplo mlijeko (bez pjene)/ Caffelatte (bijela kava)/ Latte macchiato (mlijeko s kavom)/ Flat white (Sasvim bijelo)
FOAM 	Cappuccino, Espresso macchiato (Espresso s mlijekom), Hot milk (vruće mlijeko) (bez pjene)

- Postavite posudu (C9) sa mlijekom pod cappuccinatora (A8) (sl. 23).
- Uronite cappuccinator nekoliko milimetara u posudu s mlijekom, obračunajući pozornost da nikad ne uronite sami prsten crne boje (sl. 24).
- Okrenite ručicu za paru u položaj  (sl. 25). Iz cappuccinatora izlazi para koja zagrijava mlijeko: ako je prsten u položaju FOAM (pjena), para dovodi do toga da mlijeko poprimi kremasti izgled uz povećanje volumena (sl. 26). Kako biste dobili kremastiju pjenu, uronite cappuccinatore u mlijeko i okrećite posudu laganim pokretima odozdo prema gore.

- Kada se dostigne željena temperatura (idealna vrijednost je od 60°C) te gustoća kreme, prekinite sa ispuštanjem pare okrećući gumb u položaj .
- Za napitke koja to zahtijevaju, pripremite kavu (vidi pog. "4. Pripremanje ispravne količine"): odaberite dovoljno velike šalice i stavite ih na nosač za espresso šalice (A10). Da biste koristili visoke čaše, zatvorite nosač za šalice za espresso (A10) i stavite čašu na nosač za čaše ili šalicu (A11).
- Uspite emulgirano mlijeko u šalice: pošećerite po želji, te ukoliko želite, pjenu pospite sa malo čokolade u prahu.

Imajte na umu: Priprema cappuccina: predviđite oko 100 grama mlijeka za svaku šalicu.

10. ČIŠĆENJE CAPPUCCINATORAI POSLIJE SVAKE UPORABE

iz higijenskih razloga, savjetuje se da nakon uporabe uvijek očistite cappuccinator.

Postupite na sljedeći način:

- Izbacite malo pare na nekoliko sekundi (točke 2, 5 i 6 prethodnog paragrafa) okrećući gumb za paru u položaj . Ovom radnjom, cappuccinatore izbacuje eventualno mlijeko koje je možda ostalo unutar njega.
- Ugasite uređaj pritiskom na tipku ON/Standby (uključeno/stanje pripravnosti) (B1).
- Sačekajte nekoliko minuta da se cappuccinator ohladi: jednom rukom držite cijev cappuccinatora, a drugom deblokirajte sam cappuccinator okrećući ga u smjeru kazaljke na satu, a zatim ga povucite prema dolje (sl. 27).
- Uklonite mlaznicu za paru sa cijevi za pražnjenje povlačeći je prema dolje (sl. 28).
- Gurnite prsten prema gore i provjerite da rupe označene strelicom na sl. 29 nisu začepljene. Ukoliko je potrebno, očistite ih iglom;
- Vratite mlaznicu, pomaknite prsten prema dolje i vratite cappuccinator, okretanjem i guranjem prema gore, na mlaznicu, sve dok se ne zakači.

Za temeljitije čišćenje koristite deterdžente De'Longhi.

11. AKTIVACIJA FILTAR ZA OMEKŠAVANJE VODE

Neki modeli se isporučuju s filtrom za omekšavanje vode (C6): ako vaš model nije opremljen, savjetujemo Vam da ga kupite kod ovlaštenih De'Longhi servisnih centara.

Slijedite dolje navedene upute za pravilnu uporabu filtra.

- Uklonite novi filter iz pakiranja;
- Zakrenite datumski disk (sl. 30) kako biste prikazali sljedeća 2 mjeseca korištenja;

Napomena: filter traje dva mjeseca ako se aparat koristi normalno, ali ako uređaj ostaje neupotrijebljen s instaliranim filtrom, traje maksimalno do 3 tjedna.

- Da biste aktivirali filter, pustite vodu iz slavine u otvor za filtra (sl. 31) sve dok voda ne počne izlaziti iz bočnih otvora dulje od jedne minute;





- Izvadite spremnik (A17) (ako je potrebno, napunite ga vodom);
- Postavite filter u spremnik za vodu i potpuno ga uronite nekoliko desetina sekundi, naginjući i blago ga pritiskajući kako bi izašli svi mjehurići zraka (sl. 32);
- Postavite filter u odgovarajuće sjedište (A18) i pritisnite ga do kraja, zatim zatvorite spremnik i postavite ga u uređaj; Sada je filter aktiviran i može se pristupiti korištenju aparata.

12. POSTAVKE IZBORNIKA

Imajte na umu: Nakon što uđete u izbornik, možete podesiti sve funkcije izbornika kako je opisano u sljedećim odlomcima.

12.1 Temperatura kave

Ako želite li promijeniti temperaturu vode sa kojom se priprema kava, postupite na sljedeći način:

- Držite istovremeno pritisnute tipke $\times 2$ (B3) e  (B7) na barem 3 sekunde: pristupa se izborniku: izmjenjuju se pokazatelji  (B15) i  (B16);
- Okrenite gumb funkcije (B8) u položaj  ESPRESSO: pokazatelj  (B11) ostaje stalno uključen;
- Pritisnite tipku koja odgovara željenom odabiru, kao što je prikazano u sljedećoj tablici:





Tipka	Temperatura
$\times 2$	Standard (standardna)
	High (Visoka)

- Za izlaz iz izbornika pritisnite gumb  (B1). (Nakon oko 1 minute ne upotrebljavanja, uređaj automatski izlazi iz izbornika postavki i ponovno je spreman za uporabu).

12.2 Tvrdća vode

Pokazatelj  (B9) za uklanjanje kamenca se uključuje nakon određenog perioda rada koji se određuje na osnovu tvrdoće vode. Ako želite, moguće je programirati aparat na osnovu stvarne tvrdoće vode koju imate u različitim regijama, mijenjajući na taj način učestalost procesa uklanjanja kamenca.

Postupite na sljedeći način:

- Izvadite iz pakiranja reaktivnu traku "TOTAL HARDNESS TEST" (Ukupna tvrdoća vode) (C4).
- Uronite traku potpuno u čašu vode na oko jednu sekundu.
- Izvadite traku iz vode i lagano je protresite. Nakon otprilike jedne minute formiraju se 1, 2, 3 ili 4 kvadrata crvene boje, a ovisno o tvrdoći vode svaki kvadrat odgovara 1 razini.
- Držite istovremeno pritisnute tipke $\times 2$ (B3) i  (B7) na barem 3 sekunde: pristupa se izborniku: izmjenjuju se pokazatelji  (B15) i  (B16);
- Okrenite gumb funkcije (B8) u položaj  AMERICA-NO (AMERIČKA KAVA): pokazatelj  (B9) ostaje stalno uključen;

6. Pritisnite tipku koja odgovara željenom odabiru, kao što je prikazano u sljedećoj tablici:

Rezultat testa ukupne tvrdoće vode	Tipka	Level (Razina)
	x2	1 meka voda
		2 srednja voda
	OK	3 tvrda ili vrlo tvrda voda

7. Za izlaz iz izbornika pritisnite gumb (B1). (Nakon oko 1 minute ne upotrebljavanja, uređaj automatski izlazi iz izbornika postavki i ponovno je spreman za uporabu).

12.3 Samoisključivanje

Možete postaviti automatsko isključivanje kako bi se aparat isključio nakon 9 minuta ili nakon 1 i pol sata ili 3 sata neaktivnosti. Postupite na sljedeći način:

- Držite istovremeno pritisnute tipke x2 (B3) i (B7) na barem 3 sekunde: pristupa se izborniku: izmjenjuju se pokazatelji (B15) i (B16);
- Okrenite gumb funkcije (B8) u položaj COFFEE (Kava): pokazatelj (B13) ostaje stalno uključen;
- Pritisnite tipku koja odgovara željenom odabiru, kao što je prikazano u sljedećoj tablici:

Tipka	Vrijeme
x2	9 minuta
	1,5 sata
OK	3 sata

4. Za izlaz iz izbornika pritisnite gumb (B1). (Nakon oko 1 minute ne upotrebljavanja, uređaj automatski izlazi iz izbornika postavki i ponovno je spreman za uporabu).

12.4 Default values (Tvorničke postavke)

Aparat se može vratiti na tvorničke postavke. Postupite na sljedeći način:

- Držite istovremeno pritisnute tipke x2 (B3) i (B7) na barem 3 sekunde: pristupa se izborniku;
- Držite tipku pritisnutu nekoliko sekundi, dok odgovarajuće svjetlo ne počne treptati;
- Za izlaz iz izbornika pritisnite gumb (B1). (Nakon oko 1 minute ne upotrebljavanja, uređaj automatski izlazi iz izbornika postavki i ponovno je spreman za uporabu).

12.5 Ušteda energije

Pomoću ove funkcije možete uključiti ili isključiti način rada za uštedu energije. Kada je funkcija aktivna, jamči nižu potrošnju energije u skladu s važećim europskim propisima.

Postupite na sljedeći način:

- Držite istovremeno pritisnute tipke x2 (B3) i (B7) na barem 3 sekunde: pristupa se izborniku;
- Pritisnite tipku (B6) : pokazatelj (B12) se uključuje;
- Za izlaz iz izbornika pritisnite gumb (B1). (Nakon oko 1 minute ne upotrebljavanja, uređaj automatski izlazi iz izbornika postavki i ponovno je spreman za uporabu).

Napomena:

- Kada je aktiviran način rada "Ušteda energije", prije isporuke može proći nekoliko sekundi čekanja.
- Kada je ušteda energije deaktivirana, isporuka pare je trenutna.

12.6 Dodatno podešavanje mljevenja

Vremenom, mlinovi su podložni trošenju i količina mljevene kave se smanjuje. Kada podešavanje mlinova prikazanih u stavku "4.5 Podesite količinu mljevene kave u filtru" više nije dovoljno, može se odabrati novi raspon mljevenja. Postupite na sljedeći način:

- Držite istovremeno pritisnute tipke x2 (B3) i (B7) na barem 3 sekunde: pristupa se izborniku: izmjenjuju se pokazatelji (B15) i (B16);
- Okrenite gumb funkcije (B8) u položaj : pokazatelj (B14) ostaje stalno uključen;
- Odaberite novi raspon mljevenja pritiskom na tipku (B4);
- Za izlaz iz izbornika pritisnite gumb (B1). (Nakon oko 1 minute ne upotrebljavanja, uređaj automatski izlazi iz izbornika postavki i ponovno je spreman za uporabu);
- Okrenite gumb za podešavanje količine mljevene kave (B2) u položaj "min", zatim nastavite s podešavanjem kao kod prve uporabe ("4.5 Podesite količinu mljevene kave u filtru").

13. ČIŠĆENJE

13.1 Čišćenje aparata

Sljedeći dijelovi aparata moraju se redovito čistiti:

- sabirnica kapljica (A13) zajedno s rešetkom za šalice (A11) i rešetkom sabirnice (A12);
- rešetka za šalice za espresso (A10);
- filtri za kavu (C2) i (C3);
- spremnika zrna kave (A2);
- mlinovi mlina za kavu;
- izlaz mlina za kavu (A22) (pametna stanica za prešanje);
- ispust za paru (A21);
- spremnik za vodu (A17);
- cappuccinator (A8) , kao što je opisano u poglavlju "10. Čišćenje cappuccinatorai poslije svake uporabe".

Pozor!

- Za čišćenje aparata, ne koristite otapala, abrazivna sredstva niti alkohol.
- Za uklanjanje naslaga i taloga kave ne koristite metalne predmete jer mogu oštetiti metalne ili plastične površine.
- Nijedna komponenta aparata ne može se prati u perilica posuđa, osim sabirnice kapljica (A13) i rešetke za šalice (A10) i (A11).
- Za periode nekorisćenja dulje od jednog tjedna preporuča se prije, uporabe stroja, vršenje ispiranja, kako je opisano u stavku "3. Prvo pokretanje aparata".

Opasnost!

- Tijekom čišćenja, uređaj nikada ne uranjajte u vodu: radi se o električnom uređaju.
- Prije bilo kojeg postupka čišćenja vanjskih dijelova uređaja, isključite uređaj, iskopčajte utikač iz utičnice i ostavite uređaj da se ohladi.

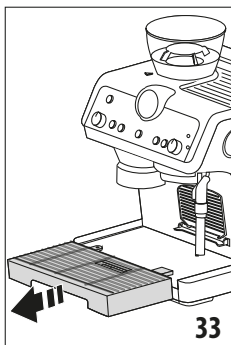

13.2 Čišćenje sabirnice kapljica

Sabirnica kapljica je opremljena s pokazivačem (A14) razine vode. Prije nego što pokazatelj izviri iz pladnja za šalice, ispraznite i očistite posudu, jer se voda može preliti s ruba i oštetiti uređaj, radnu površinu ili okolno područje.

1. Uklonite sabirnicu (sl.

33).

2. Uklonite rešetku za šalice (A11), rešetku sabirnice (A12) i pokazivač razine (A14), zatim očistite krpom sve komponente: zatim sastavite sabirnicu kapljica.
3. Zatim vratite sabirnicu kapljica.

13.3 Čišćenje male rešetke za šalice

1. Izvucite rešetku (A10) povlačeći je s lijeve strane i izvucite je s nosača (sl. 34).
2. Očistite nosač krpom i operite rešetku (može se prati u perilici za posuđe).
3. Umetnite rešetku na nosač uvlačeći je s desne strane i gurnite je sve dok se potpuno ne zakači (sl. 35).

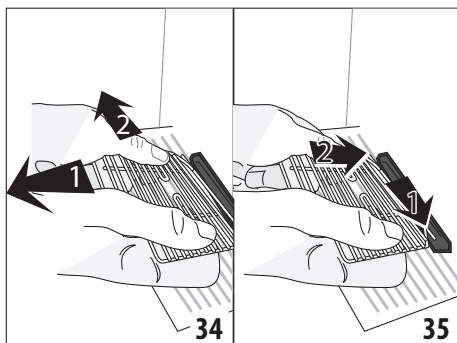

13.4 Čišćenje i održavanje filtera za kavu

Filtri za kavu su dizajnirani za dobivanje optimalne kreme za kavu. Za najbolje rezultate, filtri moraju uvijek biti čisti i bez ostataka kave.

Nakon svake uporabe, temeljito isperite filtre tekućom vodom (sl. 36), gurnite perforirani filtar tako da je uvijek na mjestu (sl. 37) i provjerite da rupa ispod (prikazana na sl. 40) nema nikakvih ostataka.

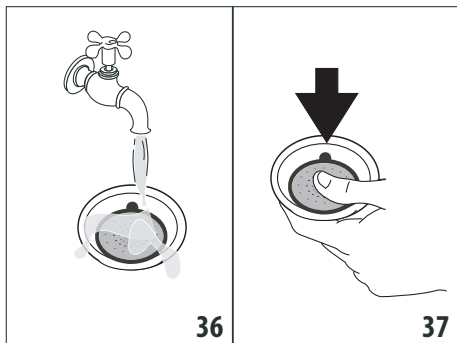

Ako primijetite zaostalu prljavštinu i, u svakom slučaju, jednom mjesečno, provedite temeljito čišćenje filtera za kavu:

1. Povucite perforirani filtar povlačenjem jezička za izvlačenje (sl. 38).

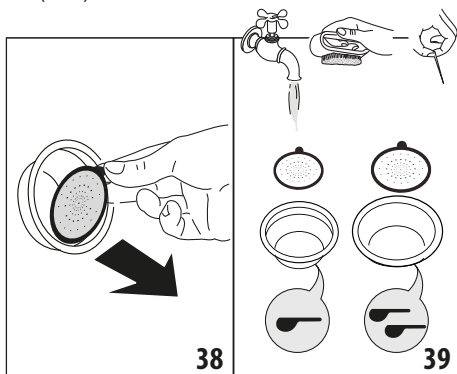

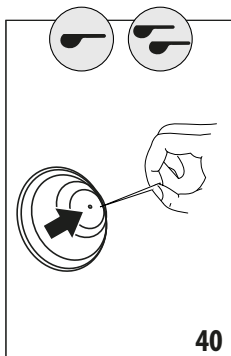

2. Isperite filtre pod mlazom vode (sl. 39).
3. Provjerite jesu li rupe začepljene; ukoliko jesu očistite ih iglom (sl. 39-40).
4. Sve komponente osušite krpom.
5. Umetnite perforirani filtar i gurnite ga do samog kraja (sl. 37).

13.5 Čišćenje ispusta za paru

Svakih 200 kava, pristupite ispiranju ispusta za paru: pritisnite tipku za ispiranje (B4)  sve dok ne ispuštite oko 200 ml vode.

13.6 Čišćenje spremnika za vodu

1. Uklonite filtar (ako je prisutan) i isperite pod tekućom vodom.
2. Povremeno očistite spremnik za vodu (otprilike jednom mjesečno) i pri svakoj promijeni filtra za vodu (C6) (*ako je prisutan) s vlažnom krpom i malo blagog deterđenta i temeljito isperite.
3. Vratite filtar (*ako je prisutan), napuniti spremnik s vodom i ponovno umetnite spremnik.
4. (Samo za modele s filtrom za omekšavanje vode) Ispustite 100 ml vode.

Opasnost!

Tijekom čišćenja, uređaj nikada ne uranjajte u vodu: radi se o električnom uređaju.

13.7 Čišćenje spremnika kave u zrnu

Redovito čistite spremnik kave u zrnu, bez uklanjanja.

Za temeljitije čišćenje postupite kako slijedi:

1. Uvjerite se da spremnik zrna kave (A2) prazan: ako je potrebno nastavite s mljevenjem na prazno kako biste ga ispraznili:
2. Otklačite spremnik kave u zrnu okretanjem u smjeru suprotnom od kazaljke i uklonite ga s uređaja.

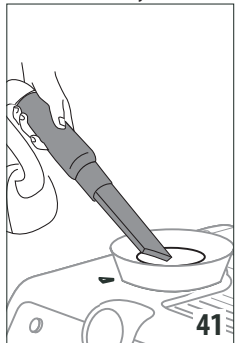

3. Otvorite spremnik i poklopac (A1) mlakom vodom: nemojte prati dijelove u perilici za suđe ili s deterđentima! Dobro osušite dijelove prije ponovne uporabe.
4. Usisajte ostatke kave (sl. 41);
5. Očistite ležište spremnika zrna vlažnom krpom i osušite ga;

6. Vratite spremnik kao što je navedeno u poglavlju "3. Prvo pokretanje aparata".

13.8 Čišćenje mlinova

Prilikom čišćenja spremnika za kavu u zrnu, očistite sjedište spremnika i gornji dio mlina vlažnom krpom. Mlinac se može ukloniti i u slučaju trošenja može se zamijeniti: za ovaj postupak kontaktirajte ovlaštenu servisni centar.

Uklanjanje mlinskih kamenova također može biti potrebno ako neko strano tijelo blokira mlinski kamen. U tom slučaju nastavite s čišćenjem kako slijedi:

1. Ispraznite spremnik zrna za kavu (mogućim usisavanjem preostalih zrna).
2. Zakačite nosač filtra i napravite mljevenje na "prazno" da biste oslobodili kanal za kavu: zakačite zatim nosač filtra na izlaz mlina (A22) i poravnajte ga sa simbolom "INSERT" (umetni), a zatim ga okrenite udesno (sl. 18). Mljevenje počinje kada filtar dosegne položaj CLOSE (zatvoreno) i automatski se zaustavlja;
3. Isključite uređaj;
4. Uklonite spremnik zrna za kavu kao što je navedeno u prethodnom stavku "13.7 Čišćenje spremnika kave u zrnu".
5. Okrećite ulijevo regulator za finoću mljevenja dok se ne zaustavi u položaj "REMOVE" (UKLANJANJE) (sl. 42).

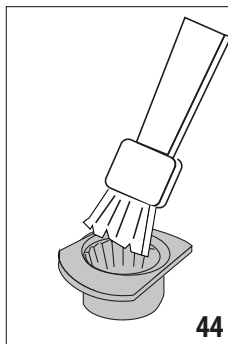
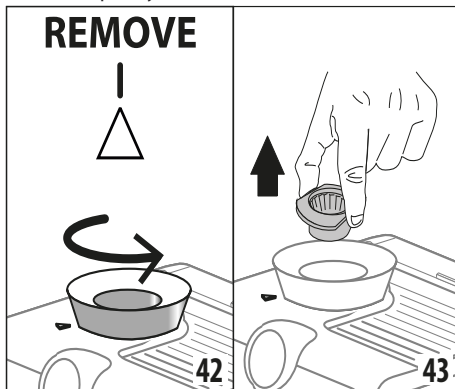

6. Izvadite gornji dio mlina držeći ga za posebnu ručku (sl. 43).
7. Očistite uređaj s četkom (sl. 44) i usisajte ostatke kave s usisavačem (sl. 41).

8. Vratite gornji dio mlina:

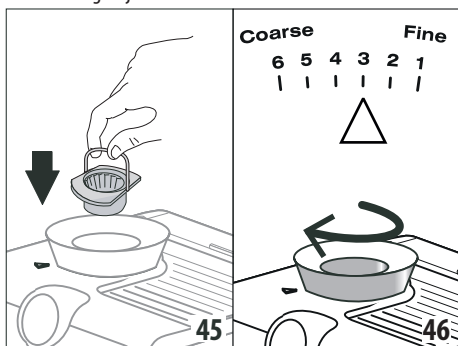

- umetnite mlin u njegovo ležište (sl. 45);
 - okrenite regulator finoće mljevenja do željenog stupnja finoće (sl. 46);
 - provjerite je li mlin dobro umetnut tako da ga povučete za ručku: mlin je ispravno umetnut ako se ne pomiče;
9. Pomoću četke uklonite ostatke praha kave na izlazu iz mlinca za kavu (A22).

13.9 Zamjena mlinskih kamenova

Kada se količina mljevene kave i dalje smanjuje, obratite se servisnom centru za zamjenu mlinova: nastavite kako slijedi kako biste obnovili podešavanje mljevenja:

1. Držite istovremeno pritisnute tipke $\times 2$ (B3) i my (B7) na barem 3 sekunde: pristupa se izborniku: izmjenjuju se pokazatelji A (B15) i L (B16);
2. Okrenite gumb funkcije (B8) u položaj ||| : pokazatelj C (B14) ostaje stalno uključen;
3. Odaberite izvorni raspon mljevenja pritiskom na tipku $\times 2$;
4. Za izlaz iz izbornika pritisnite gumb L (B1). (Nakon oko 1 minute ne upotrebljavanja, uređaj automatski izlazi iz izbornika postavki i ponovno je spreman za uporabu);
5. Okrenite gumb za podešavanje količine mljevene kave (B2) u položaj min , zatim nastavite s podešavanjem kao kod prve uporabe ("4.5 Podesite količinu mljevene kave u filtru").

13.10 Čišćenje "Smart tamping station" (Pametne stanice za prešanje)

Da bi mljevenje kave uvijek bilo dobre kvalitete, redovito čistite "Smart tamping station" (Pametnu stanicu za prešanje) kako slijedi:

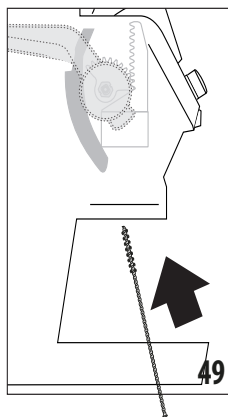
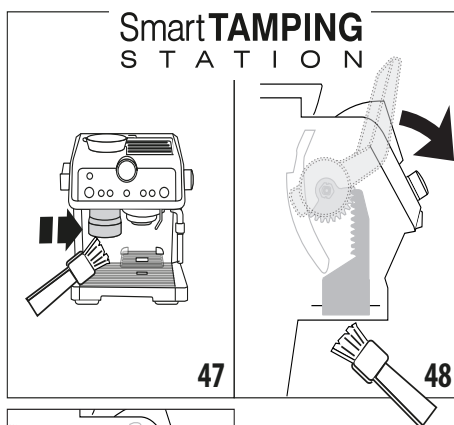

1. Očistite područje za spajanje s četkom (sl. 7).
2. Povucite polugu (A23) sve do kraja i očistite pufer s četkom (sl. 48); zatim otpustite polugu.
3. Pomoću četke (C8), očistite žleb za kavu (sl. 49).

13.11 Druga čišćenja

1. Za čišćenje uređaja nemojte koristiti otopine ili abrazivne deterdžente. Dovoljno je upotrebljavati meku i vlažnu krpu.
2. Redovno čistite nosač filtra.
3. Preporučuje se uporaba deterdženta De'Longhi.

14. UKLANJANJE KAMENCA

Izvršite uklanjanje kamenca kada se pokazatelj ||| (B9) uključi.





- Prije uporabe uvijek pročitajte upute i oznake na pakiranju sredstva za uklanjanje kamenca.
- Preporučuje se isključiva uporaba sredstva za uklanjanje kamenca De'Longhi. Uporaba neodgovarajućih sredstava za uklanjanje kamenca, kao i redovito provođenje uklanjanja kamenca, može dovesti do pojave nedostataka koji nisu obuhvaćeni jamstvom proizvođača.

Slijedite ove radnje:

1. (AKO JE PRISUTAN, UKLONITE FILTAR ZA VODU). Ulijte u spremnik sredstvo za uklanjanje kamenca do razine A (što odgovara pakiranju od 100 ml) utisnute na unutrašnjo-

sti spremnika; zatim dodajte vodu dok ne dođete do razine

B.

2. Ako je uređaj ugašen pritisnite tipku ON/Standby (uključeno/stanje pripravnosti) (B1).
3. Uvjerite se da držač filtra nije spojen i postavite spremnik ispod mlaznica (A5), (A6) i ispusta za paru (A21) (sl. 8).
4. Okrenite gumb funkcije (B8) u položaj : pokazatelj  treperi i pokazatelj OK se uključuje.
5. Pritisnite OK (B5) za početak uklanjanja kamenca.
6. Program za uklanjanje kamenca se pokreće i tekućina za uklanjanje kamenca izlazi iz ispusta za vodu kotla. Program za uklanjanje kamenca automatski izvodi cijeli niz ispiranja kako bi se uklonio kamenac iz uređaja, sve dok se spremnik u cijelosti ne isprazni.
7. Ispuštanje se prekida i uključuju se pokazatelji  (B15) i  pored tipke za ispiranje (B4).
8. Ispraznite spremnik koji se koristi za skupljanje tekućine za uklanjanje kamenca i spremite ga ispod spremnika.
9. Izvadite spremnik za vodu, ispraznite ga od ostataka otopine za uklanjanje kamenca, isperite ga pod tekućom vodom i napunite ga do MAX razine. Zatim ponovno umetnite spremnik u njegovo ležište.
10. Pritisnite tipku : uređaj nastavlja s ispiranjem unutar-njih krugova i ispušta iz sve tri mlaznice.
11. Nakon ispiranja uređaj zaustavlja ispuštanje. Sve LED diode kratko trepere i uređaj je spreman za uporabu.
12. Ispraznite spremnik za prikupljanje vode ispiranja.
13. Izvadite i ispraznite sabirnicu kapljica, a zatim je ponovno umetnite.
14. Izvadite i napunite spremnik svježom vodom, a zatim ga ponovno umetnite.
15. Vratite gumb za odabir funkcije u položaj za kavu.







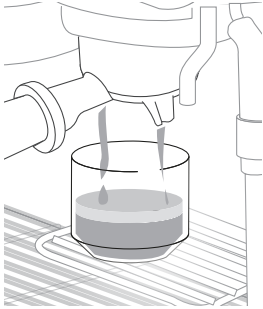
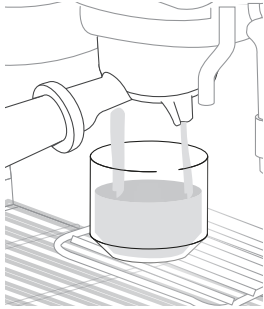
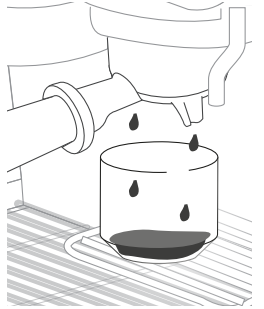
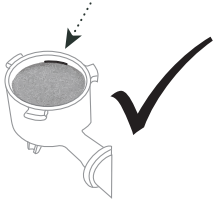

15. TEHNIČKI PODACI











Napon mreže:	220-240V-50-60Hz
Potrošnja energije:	1450W
Dimenzije ŠxDxV:	375x368x445 mm
MAX tlak:	19 bara
Kapacitet spremnika za vodu:	2 L
Dužina kabela napajanja:	1200 mm
Težina:	12 kg



16. KAKO PRIPREMITI SAVRŠENU KAVU

SAVRŠENI ESPRESSO	BLAGI ESPRESSO	PREJAKI ESPRESSO
		
<p>KREMA: boje lješnjaka s crvenim odsjajima i svijetlim prugama, debljine 3-4 mm</p>	<p>KREMA: bistra i tanka, s velikim mjehurićima</p>	<p>KREMA: tamna i tanka, samo na rubovima</p>
<p>TIJELO: znatno, okruglo i meko</p>	<p>TIJELO: lagano, vodeno</p>	<p>TIJELO: pretjerano</p>
<p>OKUS: uravnotežen i dugotrajan</p>	<p>OKUS: slab i kratkotrajan</p>	<p>OKUS: jak, opor, dugotrajan i gorak na nepcu</p>
<p>AROMA: intenzivna</p>	<p>AROMA: malo izražena</p>	<p>AROMA: siromašna, s notama spaljene kave</p>
<p>MLJEVENJE: Ispravna</p>	<p>MLJEVENJE: prekrupno. Podesite mlin za kavu na niži položaj, slijedeći upute dane u poglavlju "4.5 Podesite količinu mljevene kave u filtru"</p>	<p>MLJEVENJE: previše fino. Podesite mlin za kavu na gornji položaj, slijedeći upute dane u poglavlju "4.5 Podesite količinu mljevene kave u filtru"</p>
<p>DOZA ZA KAVU: Ispravna</p> 	<p>KOLIČINA KAVA U FILTRU: Nedovoljna. Povećajte količinu okretanjem gumba "B2. Gumb za podešavanje količine mljevene kave", kao što je opisano u stavku "4.5 Podesite količinu mljevene kave u filtru"</p>	<p>KOLIČINA KAVA U FILTRU: Prevelika: smanjite količinu okretanjem gumba "B2. Gumb za podešavanje količine mljevene kave", kao što je opisano u stavku "4.5 Podesite količinu mljevene kave u filtru"</p>



17. ZNAČENJE SVJETALA

POKAZATELJI	ZNAČENJE POKAZATELJA	POSTUPAK
Svi pokazatelji kratko trepere	Uključivanje aparata	Self-diagnosis (Autodijagnostika)
 fiksna	U spremniku nema dovoljno vode ili spremnik za vodu nije pravilno umetnut	Napunite spremnik ili uklonite i ponovno umetnite spremnik
	Aktivirana je funkcija uštede energije	Pogledajte stav. "12.5 Ušteda energije" ako želite onemogućiti funkciju
 fiksna	Uređaj je uključen i spreman za rad	Uređaj je postigao temperaturu za ispuštanje pare: ako želite ispuštati paru, okrenite gumb za paru (A4)
 trepereće	Uređaj je uključen i funkcija uštede energije je aktivna: gumb pare (A4) je u položaju za ispuštanje pare	Trepereći pokazatelji označuju da se uređaj zagrijeva za ispuštanje pare: isporuka počinje čim uređaj postigne odgovarajuću temperaturu
	Uređaj se zagrijeva i sprema se za upotrebu	Uređaj je postigao radnu temperaturu kada je pokazatelj fiksna
	Ispuštanje pare je završeno i gumb za praru (A4) je u položaju za ispuštanje pare	Vratite gumb u položaj ○.
 fiksna	Poluga pritiskača (A23) nije u ispravnom položaju	Okrenite polugu u položaj.
 trepereće	Aparat zahtijeva prešanje	Upravo je završeno mljevenje kave i nosač filtra je pričvršćen na mlin za kavu
	Držak filtra je odvojen od mlinca za kavu bez prešanja	Otkvačite držak filtra i nastavite s prešanjem kave kako je opisano u stav. "7. Upotreba samljevane kave"
	Držak filtra se otkvačio bez završetka mljevenja ili je prešanje izvršeno prerano	Ponovite mljevenje
	Žljeb za kavu mlina za kavu je začepljen	Provedite čišćenje kako je navedeno u stav. "13.10 Čišćenje "Smart tamping station" (Pametne stanice za prešanje)" i u pog. "18. Ako nešto ne radi" koje odgovara sl. 50.
	Kamenje mlina je blokirano zbog prisutnosti stranog tijela	Uklonite strano tijelo i očistite mlinsko kamenje kako je navedeno u stav. "13.8 Čišćenje mlinova".
 fiksna	Spremnik za zrna kave je prazan	Napunite spremnik za zrna kave
 trepereće	Spremnik za kavu nije umetnut ili nije pravilno pričvršćen na svoje ležište ili izbornik, na dnu samog spremnika, nije u položaju između 1 i 6.	Ispravno postavite spremnik za kavu
		...→

POKAZATELJI	ZNAČENJE POKAZATELJA	POSTUPAK
 <p>trepere kratko u redovitim razmacima</p>	<p>Gumb (B2) je okrenut kako bi se postiglo maksimalno podešavanje</p> 	<p>Kada količina mljevene kave nije dovoljna za ispravnu dozu, odaberite novi raspon mljevenja prema uputama u stav. "12.6 Dodatno podešavanje mljevenja".</p>
 <p>trepereće</p>	<p>Temperatura uređaja je previsoka za pripremu kave</p>	<p>Pričekajte da se temperatura smanji</p>
 <p>fiksna</p>	<p>Potrebno je izvršiti uklanjanje kamenca</p>	<p>Izvršite uklanjanje kamenca kao što je navedeno u pog. "14. Uklanjanje kamenca"</p>
 <p>trepereće</p>	<p>Aparat izvršava uklanjanje kamenca</p> <p>Uklanjanje kamenca je završeno i gumb (B8) je u položaju "uklanjanje kamenca"</p>	<p>Nastavite s dovršenjem postupka kao što je opisano u pog. "14. Uklanjanje kamenca"</p> <p>Okrenite gumb funkcije u jedan od položaja "kave"</p>
 <p>brzo treperi</p>	<p>Gumb (B8) je u položaju uklanjanje kamenca</p>	<p>Okrenute gumb u položaj napitka</p>
 <p>fiksna</p>	<p>Ovo je prvo uključivanje aparata i mora se napuniti vodeni krug.</p>	<p>Postupite kako je opisano u pog. "3. Prvo pokretanje aparata"</p>
 <p>trepereće</p>	<p>Ako je prisutan filter za omekšavanje vode (C6) unutar kruga može doći do zračnog mjehura koji je blokirao doziranje</p> <p>Mljevenje je prefino te kava izlazi presporo ili uopće ne izlazi</p>	<p>Pritisnite tipku (B6) koja odgovara pokazatelju  (sl. 9): isporuka počinje i zaustavlja se automatski.</p> <p>Izvucite nosač filtra, ponovite operacije pripreme kave imajući na umu upute iz stav. "4.5 Podesite količinu mljevene kave u filtru" i tablice "16. Kako pripremiti savršenu kavu".</p>
 <p>trepereće</p>	<p>Sabirnica kapljica (A13) nije umetnuta ili nije pravilno umetnuta</p>	<p>Uklonite i pravilno umetnite sabirnicu kapljica</p>
 <p>fiksna</p>	<p>Opći alarm</p>	<p>Obratite se ovlaštenom servisu</p>
<p>...→</p>		

POKAZATELJI	ZNAČENJE POKAZATELJA	POSTUPAK
 trepereće	Ako je prisutan filtar za omekšavanje vode (C6) unutar kruga može doći do zračnog mjehura koji je blokirao doziranje	Pritisnite tipku (B6) koja odgovara pokazatelju  (sl. 9): isporuka počinje i zaustavlja se automatski.
	Mljevenje je prefino te kava izlazi presporo ili uopće ne izlazi	Izvucite nosač filtra, ponovite operacije pripreme kave imajući na umu upute iz stav. "4.5 Podesite količinu mljevene kave u filtru" i tablice "16. Kako pripremiti savršenu kavu".
	Filtar je začepljen ili nedostaje perforirani filtar	Izvršite čišćenje kao što je navedeno u pog. "13.4 Čišćenje i održavanje filtera za kavu" i uvjerite se da ste pravilno umetnuli perforirani filtar
	Spremnik je loše postavljen, te ventili na njegovom dnu se ne otvara	Lagano pritisnite spremnik tako da otvorite ventile na njegovom dnu
	Kamenac unutar hidrauličnog kruga	Izvršite čišćenje od kamenca kako je opisano u pog. "14. Uklanjanje kamenca"

18. AKO NEŠTO NE RADI

PROBLEM	UZROK	RJEŠENJE
Espresso kava više ne izlazi	Nema dovoljno vode u spremniku (A17)	Napunite spremnik
	Pokazatelj  je uključen i pokazatelj treperi i označuje da je krug kave ili krug pare prazan.	Pritisnite tipku koja odgovara pokazatelju  za punjenje kruga.
	Filtar je začepljen ili nedostaje perforirani filtar	Izvršite čišćenje kao što je navedeno u pog. "13.4 Čišćenje i održavanje filtera za kavu" i uvjerite se da ste pravilno umetnuli perforirani filtar
	Spremnik je loše postavljen, te ventili na njegovom dnu se ne otvara	Lagano pritisnite spremnik tako da otvorite ventile na njegovom dnu
	Kamenac unutar hidrauličnog kruga	Izvršite čišćenje od kamenca kako je opisano u pog. "14. Uklanjanje kamenca"
Nosač filtra se ne kvači na uređaj	Mljevena kava je nije prešana ili je previše prešana	Nastavite s prešanjem kave kako je opisano u stav. "4.4 Mljevenje kave izravno u filtar"
Espresso kava kapa sa rubova ručke umjesto iz rupica	Nosač filtra je loše postavljen	Zakačite ispravno ručku, te je snažno okrenite prema dnu
	Brtva ispusta za paru je izgubila elastičnost ili je prljava	Zamijenite brtvu ispusta za paru u Centru za pomoć
	Filtar je začepljen ili nedostaje perforirani filtar ili je prljav	Izvršite čišćenje kao što je navedeno u stav. "13.4 Čišćenje i održavanje filtera za kavu"
		...→

PROBLEM	UZROK	RJEŠENJE
Pjena kave je blijeda (kava brzo izlazi)	Potrebno je pregledati postavke uređaja	Vidi pog. "16. Kako pripremiti savršenu kavu"
Pjena kave je tamna (kava sporo izlazi)	Potrebno je pregledati postavke uređaja	Vidi pog. "16. Kako pripremiti savršenu kavu"
Tijekom pravljenja cappuccina, ne formira se pjena	Prsten (A7) je u položaju "Flat" (BEZ PJENE)	Postavite prsten u položaj "FOAM" (PJENA)
	Mlijeko nije dovoljno hladno	Koristite uvijek mlijeko čija je temperatura na razini temperature hladnjaka
	Cappuccinator (A8) je prljav	Izvršite čišćenje cappuccinatora kao što je navedeno u pog. "10. Čišćenje cappuccinatora i poslije svake uporabe"
	Kamenac unutar hidrauličnog kruga	Izvršite čišćenje od kamena kako je opisano u pog. "14. Uklanjanje kamena"
Na kraju uklanjanja kamena, uređaj zahtijeva još jedno ispiranje	Za vrijeme ciklusa ispiranja, spremnik nije napunjen do MAX razine	Ponovite ispiranje od točke (8) stav. "14. Uklanjanje kamena"
Uređaj ne melje kavu	Unutar mlinca za kavu nalazi se strano tijelo koje se ne može mljeti	Provedite čišćenje kako je navedeno u stav. "13.8 Čišćenje mlinova", uklanjajući sva zrna iz spremnika zrna kave (A2) prije izvlačenja. Prije ponovnog umetanja mlina, pažljivo usisajte ostatke iz kućišta (sl. 44).
Ako želite promijeniti kvalitetu kave	Moraju se ukloniti sva zrna prisutna u stroju	<ul style="list-style-type: none"> • Ispraznite spremnik zrna za kavu (ako je potrebno i mljevenjem na prazno kako biste ga ispraznili). • Zakačite nosač filtra i napravite mljevenje na "prazno" da biste oslobodili kanal za kavu: zakačite zatim nosač filtra na izlaz mlina (A22) i poravnajte ga sa simbolom "INSERT" (umetni), a zatim ga okrenite udesno (sl. 22). Mljevenje počinje kada filter dosegne položaj CLOSE (zatvoreno) i automatski se zaustavlja. Ponavljajte sve dok filter ne ostane prazan. • Umetnite novu kavu u posudu za kavu u zrnju. • Ako se prilikom mljevenja kave ne postigne "savršena doza", postupite kao u stav. "4.5 Podesite količinu mljevene kave u filtru".
		...→

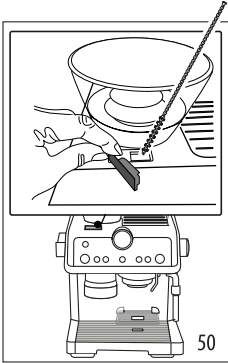
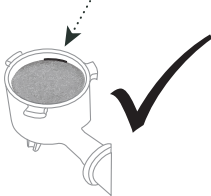
PROBLEM	UZROK	RJEŠENJE
<p>Nakon mljevenja, filter za kavu je prazan</p> <p>Nakon mljevenja, količina kave u prahu u filtru je prevelika</p>	<p>Žljeb za kavu mlina za kavu je začepljen</p>	<p>Provedite čišćenje kako je navedeno u stav. "13.10 Čišćenje "Smart tamping station" (Pametne stanice za prešanje)". Ako se problem i dalje pojavljuje, otvorite otvor i oslobodite ga pomoću četkice (sl. 50).</p> 
<p>Nakon mljevenja, mljevena kava u filtru ne doseže "savršenu dozu kave"</p> 	<p>Potrebno je čišćenje "Smart tamping station" (Pametne stanice za prešanje)</p> <p>Potrebno je podesiti količinu mljevene kave</p> <p>Vremenom, mlinovi su podložni trošenju</p>	<p>Provedite čišćenje kako je navedeno u stav. "13.11 Čišćenje "Tamping station" (stanice za prešanje), zatim ponovite mljevenje.</p> <p>Podesite količinu pomoću odgovarajućeg gumba (B2), slijedeći oznake u stav. "4.5 Podesite količinu mljevene kave u filtru". Ako je gumb već u maksimalnom položaju, nastavite kako je navedeno u stavku "12.6 Dodatno podešavanje mljevenja".</p> <p>Provedite zamjenu mlinova kako je navedeno u stav. "13.9 Zamjena mlinskih kamenova".</p>