

Przed rozpoczęciem użytkowania, należy uważnie przeczytać broszurę, w której wskazano ostrzeżenia dotyczące bezpieczeństwa.

Tego urządzenia nie wolno używać dzieciom. Trzymać urządzenie i jego kabel zasilający poza ich zasięgiem.

1. OPIS

1.1 Opis urządzenia

(str. 3 - A)

- A1. Pokrywa pojemnika na ziarna
- A2. Pojemnik na ziarna
- A3. Podstawa na filiżanki
- A4. Pokrętko pary
- A5. Dysza gorącej wody
- A6. Rurka wytwarzania pary
- A7. Pierścień wyboru dyszy do spieniania mleka
- A8. Dysza do spieniania mleka
- A9. Rurka dyszy do spieniania mleka
- A10. Kratka na filiżanki espresso
- A11. Kratka na filiżanki - szklanki lub kubki
- A12. Kratka tacki
- A13. Tacka na skropliny
- A14. Wskaźnik poziomu wody w tacce na skropliny
- A15. Pokrywa zbiornika na wodę
- A16. Uchwyt wyjmowania zbiornika na wodę
- A17. Zbiornik na wodę
- A18. Miejsce na filtr zmiękczający
- A19. Gniazdo łącznika kabla zasilającego
- A20. Wyłącznik główny (ON/OFF)
- A21. Sitko bojlera
- A22. Wylot młynka (Tamping station)
- A23. Dźwignia praski

1.2 Opis panelu sterowania

(str. 3 - B)

- B1. Przycisk ON/Standby
- B2. Pokrętko regulacji ilości zmielonej kawy
- B3. Przycisk „X2”: użycie Easy Clean filter 2 kawy
- B4. Przycisk płukania
- B5. Przycisk „OK”: przygotowanie napoju/potwierdzenie
- B6. Przycisk wytwarzania gorącej wody
- B7. Przycisk „My”: personalizacja ilości napojów
- B8. Pokrętko wyboru funkcji:
 - Espresso
 - Americano
 - Kawa
 - Odkamienianie
- B9. Kontrolka odkamieniania

- B10. Kontrolka gotowej pary
- B11. Kontrolka zbyt wysokiej temperatury
- B12. Kontrolka oszczędności energetycznej
- B13. Kontrolka ogólnego alarmu
- B14. Kontrolka pustego pojemnika na ziarna/braku pojemnika na ziarna
- B15. Kontrolka braku wody
- B16. Kontrolka docisnięcia
- B17. Manometr

1.3 Opis akcesoriów

(str. 2 - C)

- C1. Łyżka uchwytu na filtr
- C2. Easy Clean filter 1 kawy
- C3. Easy Clean filter 2 kawy
- C4. Pasek kontrolny twardości wody „Total Hardness Test”
- C5. Odkamieniacz
- C6. Filtr zmiękczający do wody (*jeżeli przewidziano)
- C7. Kabel zasilający
- C8. Wycior
- C9. Dzbaneł na mleko

2. PRZYGOTOWANIE URZĄDZENIA

Wszystkie akcesoria umyć w letniej wodzie z płynem do naczyń, następnie:

1. Włożyć pojemnik na ziarna (A2) do młynka (rys. 1): zostanie on prawidłowo umieszczony, gdy strzałka będzie równa z symbolem  i usłyszysz się „kliknięcie”;
2. Włożyć tackę na skropliny (A13) wraz z kratką na filiżanki (A11) i kratką tacki (A12) (rys. 2);
3. Wyjąć zbiornik na wodę (A17) (rys. 3) i napełnić go zimną i czystą wodą, uważając aby nie przekroczyć napisu MAX (rys. 4).
4. Ponownie włożyć zbiornik na miejsce.

Uwaga: Nigdy nie włączać urządzenia bez zbiornika lub, gdy nie ma w nim wody.

Zwróć uwagę: Zaleca się jak najszybsze ustawienie twardości wody zgodnie z procedurą opisaną w rozdziale „12.2 Twardość wody”.

3. PIERWSZE WŁĄCZENIE URZĄDZENIA

1. Włożyć łącznik kabla zasilającego (C7) do odpowiedniego gniazda (A19) znajdującego się z tyłu urządzenia (rys. 5); następnie włożyć wtyczkę do gniazda. Upewnić się, że wyłącznik główny (A20), znajdujący się z tyłu urządzenia, jest wciśnięty na pozycji I (rys. 6);
2. Kontrolka  znajdująca się obok przycisku (B6) wskazuje, że należy wytworzyć wodę w celu napełnienia obwodu (rys. 7);
3. Pod dyszą gorącej wody (A5) i dyszą do spieniania mleka (A8) umieścić pojemnik o minimalnej pojemności 100 ml (rys. 8);

4. Wcisnąć przycisk (B6) obok kontrolki  (rys. 9): rozpocznie się wytwarzanie wody, które zostanie przerwane automatycznie. Opróżnić pojemnik.

Przed rozpoczęciem użytkowania ekspresu, należy przepłukać jego wewnętrzne obwody. Należy postępować następująco:

5. Zaczepić łyżkę uchwytu na filtr (C1) wraz z filtrem w ekspresie: w celu prawidłowego zaczepienia, wyrównać rączkę łyżki z symbolem „INSERT” (rys. 10) i przekręcić uchwyt w prawo, aż do ustawienia na pozycji „CLOSE”;
6. Ustawić pojemnik pod łyżką uchwytu na filtr i pod dyszą do spieniania mleka (A8) (rys. 11);
7. Wcisnąć przycisk (B4) obok kontrolki : rozpocznie się wytwarzanie (rys. 12);
8. Po zakończeniu wytwarzania, przekręcić pokrętko pary (A4) (rys. 13) i przez 10 sekund wytwarzać parę, aby wypłukać obwód pary;
9. Powtórzyć punkty 7 i 8, aż do wytworzenia przynajmniej 1 litra wody (około pół zbiornika);
10. Wyjąć zbiornik na wodę (A17) (rys. 3), wypłukać go i napełnić zimną i czystą wodą, uważając aby nie przekroczyć napisu MAX (rys. 4).

Urządzenie jest gotowe do użycia.

Zwróć uwagę: *plukanie wewnętrznych obwodów jest zalecane również w przypadku długiego okresu niestosowania urządzenia.*

Przy pierwszym użyciu należy zaparzyć 4-5 kaw celem uzyskania zadowalającego efektu: zwrócić szczególną uwagę na dawkę kawy mielonej w filtrze ((C2) lub (C3)) (patrz instrukcje w paragrafie „4.5 Wyregulować ilość kawy mielonej w filtrze”).

Postępować jak wskazano w rozdziale „4. Przygotować prawidłową dawkę”.

4. PRZYGOTOWAĆ PRAWIDŁOWĄ DAWKĘ

4.1 Przygotować młynek

1. Upewnić się, że pojemnik na ziarna jest prawidłowo włożony i wyrównany na pozycji „3” (rys. 14) (ustawienia fabryczne);
2. Zdjąć pokrywkę z pojemnika na ziarna (A1);
3. Wsypać żądaną ilość ziaren kawy do pojemnika (rys. 15);
4. Zamknąć pokrywkę dobrze ją dociskając.
5. Przy pierwszym użyciu upewnić się, że pokrętko (B2) znajduje się na pozycji  (ustawienia fabryczne).

4.2 Wybrać stopień zmielenia kawy

Stopień zmielenia wpływa na prędkość wypływania i w związku z tym na jakość napoju.

Przy pierwszym użyciu zaleca się zachowanie ustawień fabrycznych (średni stopień zmielenia) (rys. 14); jeżeli rezultat nie jest zadowalający, należy zmienić regulację na podstawie własnych upodobań i w zależności od rodzaju kawy, na drobniejszy lub

grubszy poziom zmielenia, konsultując wskazówki w rozdziale „4.5 Wyregulować ilość kawy mielonej w filtrze”.

Uwaga:

- *Młynek należy regulować zawsze podczas jego działania.*
- *Regulować stopień zmielenia kawy o jeden poziom na raz i przygotować przynajmniej 5 kaw przed przystąpieniem do kolejnej zmiany.*
- *Nie zdejmować pojemnika, jeżeli znajdują się jeszcze w nim ziarna.*

4.3 Filtry kawy

Urządzenie posiada dwa filtry kawy.

Filtr (C2), posiada wybity na dnie symbol , wskazujący, że jest on przeznaczony do przygotowania 1 miarki.

Filtr (C3), posiada wybity na dnie symbol , wskazujący, że jest on przeznaczony do przygotowania 2 miarek.

W obydwu filtrach jest wewnątrz zaznaczony idealny poziom docisniętej kawy (rys. 16), wskazując w ten sposób jej prawidłową ilość. Jeżeli ilość kawy jest mniejsza lub większa od wskazanego poziomu, rezultat może nie być zadowalający. Przystąpić, podczas kolejnych mieleń, do wyregulowania stopnia zmielenia za pomocą pokrętkła (B2) (patrz par. „4.5 Wyregulować ilość kawy mielonej w filtrze”).

4.4 Zmilić kawę bezpośrednio do filtra



1. Włożyć filtr do kawy mielonej (C2) lub (C3) do uchwytu na filtr (C1) (rys. 17);
2. Wcisnąć przycisk „X2” jeżeli używa się filtra na 2 kawy;
3. Zaczepić uchwyt na filtr na wylocie młynka do kawy (A22) wyrównując go z napisem INSERT: następnie przekręcić łyżkę w prawo (rys. 18). Mielenie rozpocznie się, gdy łyżka znajdzie się na pozycji CLOSE i zostanie przerwane automatycznie;

Uwaga: *podczas mielenia kawy, można przeprowadzić plukanie lub wytworzyć gorącą wodę lub parę.*

4. Po zakończeniu mielenia, kontrolka  (B16) będzie migać: pociągnąć dźwignię dociskania (A23) do końca: oznaczenie na dźwigni wskazuje siłę wywieraną na miarkę kawy () (rys. 19).

5. Wyjąć łyżkę uchwytu na filtr przekręcając w lewo.

Uwaga: *aby wyregulować prawidłową miarkę kawy automatycznie zmieloną do łyżki patrz par. „4.5 Wyregulować ilość kawy mielonej w filtrze”.*

Jeżeli wyjmie się łyżkę uchwytu na filtr z wylotu młynka, bez docisnięcia, będzie migać kontrolka  (B16). W celu docisnięcia, przekręcić pokrętko (B2) na pozycję , aby wyłączyć młynek do kawy, zaczepić uchwyt na filtr i pociągnąć dźwignię (A23).

4.5 Wyregulować ilość kawy mielonej w filtrze

Uwaga: Przy pierwszym użyciu młynka do kawy, pozostawić pokrętko na poz. ☐, min". Rzeczą normalną jest konieczność wykonania kilku mieleń w celu określenia prawidłowej dawki kawy.



Po pierwszym zmieleniu, stopniowo obrócić pokrętko (B2) począwszy od pozycji ☐, min" (patrz na poniższym rysunku), aż do uzyskania prawidłowej ilości, w zależności od rodzaju kawy: idealna pozycja będzie określona w oznaczonym na szaro sektorze, wskazanym na poniższym rysunku.

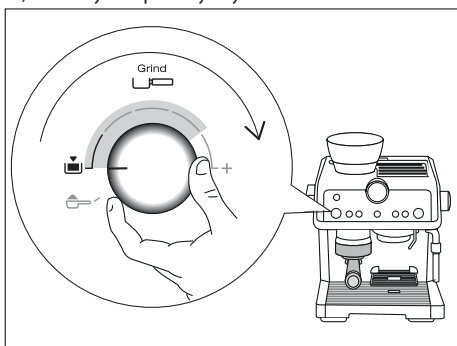

Regulując takie pokrętko można dostosować stopień zmielenia do każdego rodzaju kawy i, z czasem, do zużycia żaren młynka.

5. WYTWARZANIE KAWY

5.1 Wybór smaku napoju

- Przekręcić pokrętko wyboru funkcji (B8), aż do wybrania żądanej kawy (patrz paragraf „5.4 Napoje na bazie kawy”).
- Jeżeli używa się filtra na 2 filiżanki (C3), wcisnąć przycisk „2X” (B3).

5.2 Przygotowywanie kawy

- Zacześć łyżkę uchwytu na filtr (C1) w ekspresie: w celu prawidłowego zaczepienia, wyrównać rączkę łyżki z symbolem „INSERT” (rys. 10) i przekręcić uchwyt w prawo, aż do ustawienia na pozycji „CLOSE”;

- Ustawić filiżankę lub filiżanki pod otworami uchwytu na filtr;
- Jeżeli używa się małych filiżanek, obniżyć kratkę na filiżanki (A10), aby zbliżyć filiżankę do otworów uchwytu na filtr i uzyskać lepszą piankę (rys. 20);
- Wybrać żądany napój za pomocą odpowiedniego pokrętła (B8).
- Wcisnąć przycisk **OK**: urządzenie rozpocznie wytwarzanie, które zostanie następnie automatycznie przerwane.

Zwróć uwagę: Podczas parzenia kawy, można w każdej chwili zatrzymać wytwarzanie, wciskając przycisk **OK**. W celu wyjścia uchwytu na filtr, przekręcić rączkę z prawej w lewą.

Ryzyko Oparzenia

- Aby uniknąć wytryskiwania nigdy nie wyjmować uchwytu na filtr podczas wytwarzania kawy. Poczekać kilka sekund.
- Jeżeli napój nie zostanie wytworzony, poczekać około 1 minutę przed odłączeniem uchwytu na filtr: może wydobyć się niewielka ilość pary na skutek ciśnienia resztkowego wewnątrz ekspresu.

5.3 Manometr

Manometr umożliwia sprawdzenie, czy ciśnienie podczas wytwarzania kawy jest prawidłowe (rys. 21).

Podczas parzenia kawy ESPRESSO, wskaźnik będzie się obracał w sektorze „optimal zone”, pokazując w ten sposób poziom zastosowanego ciśnienia

Więcej informacji wskazano w rozdziale „16. Jak przygotować idealną kawę”.

Uwaga: manometr działa tylko podczas przygotowywania napoju na bazie kawy: podczas przygotowywania gorącej wody „☐” lub używania funkcji pary, wskaźnik manometru nie porusza się.

5.4 Napoje na bazie kawy

• ESPRESSO

Napój włoski, mała kawa o intensywnym aromacie.

Kawa	Wst. zaparzenie	Ilość	Filtr	× 2
Espresso 	✓	1 filiżanka 35 ml		
		2 filiżanki 70 ml		✓

Zawsze upewnić się, że ilość kawy w filtrze jest prawidłowa (patrz paragraf „4.5 Wyregulować ilość kawy mielonej w filtrze”).

• COFFEE



Napój Europejski, duża kawa o delikatnym aromacie.

Kawa	Wst. zaparzanie	Ilość	Filtr	x2
Coffee 	X	1 filiżanka 70 ml	C2 	X
		2 filiżanki 140 ml	C3 	✓

Zawsze upewnić się, że ilość kawy w filtrze jest prawidłowa (patrz paragraf „4.5 Wyregulować ilość kawy mielonej w filtrze”).







• AMERICANO



Napój Amerykański, duża kawa. Przewiduje wytworzenie kawy espresso, a następnie gorącej wody, bezpośrednio do filiżanki. Można przygotować 1 filiżankę na raz.

Kawa	Wst. zaparzanie	Ilość	Filtr	x2
Americano 	✓	1 filiżanka 120 ml	C2 	X
		ZALECANA:		
		1 filiżanka 240 ml	C3 	✓

Zawsze upewnić się, że ilość kawy w filtrze jest prawidłowa (patrz paragraf „4.5 Wyregulować ilość kawy mielonej w filtrze”).

6. SPERSONALIZOWAĆ ILOŚĆ NAPOJU NA BAZIE KAWY, UŻYWAJĄC PRZYCIŚKIU (B7)

- Przygotować urządzenie do wytworzenia 1 lub 2 filiżanek napoju na bazie kawy, aż do zaczepienia uchwytu na filtr (C1) wraz z filtrem (C2) lub (C3) i kawą mieloną.
- Wybrać kawę do zaprogramowania przekręcając pokrętkę (B8).
- Wcisnąć przycisk : podświetlany wskaźnik odpowiadający przyciskowi  (B5) włączy się a podświetlany wskaźnik odpowiadający przyciskowi  będzie migać.
- Wcisnąć przycisk , aby rozpocząć wytworzenie: wskaźniki świetlne odpowiadające przyciskom  i  będą migać.
- Po uzyskaniu żądanej ilości napoju, ponownie wcisnąć przycisk .

- Wcisnąć przycisk , aby zapisać nowe ustawienie: ekspres powróci do stanu gotowy do użycia, a przycisk  pozostanie włączony.

Jeżeli nie chce się zapisać nowego ustawienia, wcisnąć jakkolwiek inny przycisk.

Zaprogramować kawę Americano: zastosować się do procedury opisanej powyżej, zarówno pod względem ilości kawy jak i ilości gorącej wody.

Zwróć uwagę:



- Można zaprogramować napoje na bazie kawy: nie można zaprogramować pary lub gorącej wody.
- Programowanie odnosi się do ilości napoju, a nie do ilości kawy mielonej.
- Można oddzielnie zaprogramować napoje „X2”.

6.1 Przywrócenie ustawień napojów



Aby przywrócić ilości napojów do ustawień fabrycznych, przytrzymać wcisnięty przycisk  (B7) do momentu jego wyłączenia.

Ilość wybranego napoju powróci do wartości ustawień fabrycznych.

7. STOSOWANIE KAWY MIELONEJ

- Włożyć filtr do kawy mielonej (C2) lub (C3) do uchwytu na filtr (C1) (rys. 17);
- Wsypanąć miarkę kawy mielonej do filtra;
- Przekręcić pokrętkę (B2) na pozycję , aby dezaktywować młynek do kawy;
- Zacześć uchwyt na filtr na wylocie młynka do kawy (A22) wyrównując go z napisem INSERT: następnie przekręcić łyżkę w prawo (rys. 10).
- Pociągnąć dźwignię dociskania (A23) do końca: oznaczenie na dźwigni wskazuje wywieraną siłę () (rys. 19).
- Wyjąć łyżkę uchwytu na filtr przekręcając w lewo.



8. WYTWARZANIE GORĄCEJ WODY



- Wybrać filiżankę i ustawić ją na odpowiedniej kratce na filiżanki ((A10) lub (A11)).
- Wcisnąć przycisk  (B6): urządzenie wytworzy gorącą wodę z odpowiedniej dyszy (A5), które następnie zostanie automatycznie przerwane.
- Aby przerwać wytworzenie ponownie wcisnąć przycisk .

9. JAK PRZYGOTOWAĆ NAPOJE MLECZNE

- Włączyć do dzbanka na mleko (C9) ilość mleka jaką chce się podgrzać/spienić, pamiętając, że objętość mleka zwiększy się 2 lub 3 krotnie. Aby uzyskać bardziej gęstą i obfitą piankę, powinno się używać krowiego mleka, odtłuszczonego lub półtłustego prosto z lodówki (około 5° C).

- Wybrać pozycję pierścienia (A7) (rys. 22) na podstawie napoju do przygotowania (patrz w poniższej tabeli):

Zalecana pozycja	Napój mleczny
FLAT 	Gojące mleko (niespienione)/ Caffe latte/ Latte macchiato/Flat White
FOAM 	Cappuccino, Espresso macchiato, Gojące mleko (spienione)

- Umieścić dzbanek (C9) z mlekiem pod dyszą do spieniania mleka (A8) (rys. 23).
- Zanurzyć dyszę do spieniania mleka w dzbanku z mlekiem uważając, aby nigdy nie zanurzyć czarnego pierścienia (rys. 24).
- Ustawić pokrętko na pozycji  (rys. 25). Z dyszy do spieniania mleka wydobędzie się para, która ogrzeje mleko: jeżeli pierścień znajduje się na pozycji FOAM, para spieni mleko i zwiększy jego objętość (rys. 26). Aby uzyskać bardziej kremową piankę zanurzyć dyszę do spieniania w mleku i przekręcać pojemnik przesuwając go wolnymi ruchami z dołu do góry.
- Po osiągnięciu temperatury (idealna wartość to 60°C) i żądanej gęstości pianki, przerwać wytwarzanie pary przekręcając pokrętko na pozycję .
- W przypadku napojów, które to przewidywać, przygotować kawę (patrz rozdział 4. Przygotować prawidłową dawkę): wybrać wystarczająco duże filiżanki i ustawić je na kratce na filiżanki do kawy espresso (A10). W przypadku stosowania wysokich szklanek, zamknąć kratkę na filiżanki do espresso (A10) i ustawić szklankę na kratce na szklanki lub kubki (A11).
- Wlać spienione mleko do filiżanek: posłodzić do smaku i, według uznania, posypać piankę kakaem.

Zwróć uwagę: Przygotowywanie kawy cappuccino: około 100 gr mleka na każdą filiżankę.

10. CZYSZCZENIE DYSZY DO SPIENIANIA MLEKA PO KAŻDYM UŻYCIU

Ze względów higienicznych zaleca się czyszczenie dyszy do spieniania mleka po każdym użyciu.

Postępować w następujący sposób:

- Wytworzyć parę przez kilka sekund (punkty 2, 5 i 6 z poprzedniego paragrafu) przekręcając pokrętko pary na pozycję . Dzięki temu opróżni się dyszę do spieniania mleka z ewentualnych pozostałości po mleku.
- Wyłączyć urządzenie naciskając na przycisk ON/Standby (B1).
- Poczekać kilka minut, aż dysza do spieniania mleka wystygnie: jedną ręką przytrzymać rurkę dyszy do spieniania

mleka, a drugą odblokować ją przekręcając w kierunku przeciwnym do kierunku ruchu wskazówek zegara; następnie zsunąć na dół (rys. 27).

- Zdjąć gumową dyszę pary z rurki wytwarzania pociągając ją na dół (rys. 28).
- Popchnąć do góry pierścień i sprawdzić, czy otwory wskazane strzałką na rys. 29 nie są zatkane. Jeżeli konieczne, wyczyścić go za pomocą igły;
- Założyć dyszę, przesunąć pierścień na dół i ponownie założyć na nią dyszę do spieniania mleka przekręcając i popychając do góry, aż do zapalenia.

W celu dokładniejszego wyczyszczenia, użyć detergentu De'Longhi.

11. AKTYWACJA FILTRA ZMIĘKZAJĄCEGO

Niektóre modele posiadają filtr zmiękczający (C6): jeśli wasz model go nie posiada, zalecamy jego zakup w autoryzowanym serwisie firmy De'Longhi.

W celu poprawnego użycia filtra należy się zastosować do podanych poniżej instrukcji.

- Wyjąć filtr z opakowania;
- Obracać tarczę z datą (rys. 30), dopóki nie zostaną pokazane kolejne 2 miesiące użycia;

Zwróć uwagę: czas użytkowania filtra wynosi dwa miesiące, jeżeli urządzenie jest użytkowane w normalny sposób. Jeżeli natomiast ekspres z zainstalowanym filtrem nie jest używany, czas przydatności filtra wynosi maksymalnie 3 tygodnie.





- Aby aktywować filtr, należy wlewać wodę z kranu do otworu filtra (rys. 31) do momentu, gdy woda nie zacznie wypływać z jego bocznych otworów przez co najmniej 1 minutę;
- Wyjąć zbiornik (A17) (jeżeli konieczne, napełnić go wodą);
- Włożyć filtr do zbiornika na wodę i całkowicie zanurzyć na kilkanaście sekund, pochylając go i delikatnie przyciskając, aby umożliwić wydobyć się pęcherzyków powietrza (rys. 32);
- Włożyć filtr do gniazda (A18) i docisnąć do końca, następnie zamknąć zbiornik i ponownie włożyć go do urządzenia; Filtr został aktywowany i można przystąpić do używania ekspresu.

12. USTAWIENIA MENU

Zwróć uwagę: Po wejściu do menu, można wyregulować wszystkie funkcje jak opisano w kolejnych paragrafach.

12.1 Temperatura kawy

Jeżeli chce się zmienić temperaturę wody do przygotowania kawy, należy postępować w następujący sposób:

- Jednocześnie przytrzymać wciśnięte przyciski $\times 2$ (B3) i  (B7) przez przynajmniej 3 sekundy: wejdzie się do menu: kontrolki  (B15) i  (B16) migają na zmianę;
- Przekręcić pokrętko funkcji (B8) na pozycję  ESPRESSO: kontrolka  (B11) będzie włączona na stałe;

3. Wcisnąć przycisk odpowiadający żądanemu wyborowi, jak wskazano w poniższej tabeli:





Przycisk	Temperatura
× 2	Normalna
	Wysoka





4. Aby wyjść z menu, wcisnąć przycisk  (B1). (Po około 1 minucie nieużytkowania, ekspres automatycznie wychodzi z menu ustawień i wraca do stanu gotowy do użytku).

12.2 Twardość wody

Kontrolka  (B9) odkamieniania włącza się po ustalonym wcześniej okresie działania, który zależy od twardości wody. Można zaprogramować ekspres na podstawie twardości wody z sieci wodociągowej różnych regionów, zmniejszając w ten sposób częstotliwość wykonywania odkamieniania.

Należy postępować następująco:





1. Wyjąć z opakowania dołączony do urządzenia pasek kontrolny „TOTAL HARDNESS TEST” (C4).
2. Całkowicie zanurzyć pasek w szklance wody z kranu na około jedną sekundę.
3. Wyjąć pasek z wody i lekko nim potrząsnąć. Po upływie około minuty pojawiają się 1, 2, 3 lub 4 czerwone kwadraciki. W zależności od twardości wody jeden kwadracik odpowiada 1 poziomowi.
4. Przytrzymać wciśnięte przyciski × 2 (B3) i  (B7) przez przynajmniej 3 sekundy: wejdzie się do menu: kontrolki  (B15) i  (B16) migają na zmianę;
5. Przekręcić pokrętkę wyboru funkcji (B8) na pozycję  AMERICANO: kontrolka  (B9) będzie włączona na stałe;
6. Wcisnąć przycisk odpowiadający żądanemu wyborowi, jak wskazano w poniższej tabeli:

Rezultat Total Hardness Test	Przycisk	Poziom
	× 2	1 słodka woda
		2 woda średniej twardości
	OK	3 woda twarda lub bardzo twarda
		

7. Aby wyjść z menu, wcisnąć przycisk  (B1). (Po około 1 minucie nieużytkowania, ekspres automatycznie wychodzi z menu ustawień i wraca do stanu gotowy do użytku).

12.3 Automatyczne wyłączenie

Można ustawić godzinę automatycznego wyłączenia, aby urządzenie wyłączyło się po 9 minutach lub po 1,5 godziny lub po 3 godzinach nieużywania. Należy postępować następująco:



1. Przytrzymać wciśnięte przyciski × 2 (B3) i  (B7) przez przynajmniej 3 sekundy: wejdzie się do menu; kontrolki  (B15) i  (B16) migają na zmianę;
2. Ustawić pokrętkę funkcji (B8) na pozycji  KAWA: kontrolka  (B13) będzie włączona na stałe;
3. Wcisnąć przycisk odpowiadający żądanemu wyborowi, jak wskazano w poniższej tabeli:

Przycisk	Czas
× 2	9 minut
	1,5 godz.
OK	3 godz.

4. Aby wyjść z menu, wcisnąć przycisk  (B1). (Po około 1 minucie nieużytkowania, ekspres automatycznie wychodzi z menu ustawień i wraca do stanu gotowy do użytku).

12.4 Ustawienia fabryczne



Można przywrócić ekspres do ustawień fabrycznych. Należy postępować następująco:

1. Przytrzymać wciśnięte przyciski × 2 (B3) i  (B7) przez przynajmniej 3 sekundy: wejdzie się do menu;
2. Przez kilka sekund przytrzymać wciśnięty przycisk , dopóki odpowiednia kontrolka nie zacznie migać;
3. Aby wyjść z menu, wcisnąć przycisk  (B1). (Po około 1 minucie nieużytkowania, ekspres automatycznie wychodzi z menu ustawień i wraca do stanu gotowy do użytku).

12.5 Oszczędność energetyczna

Dzięki tej funkcji możliwe jest uaktywnienie lub dezaktywacja trybu oszczędności energetycznej. Gdy funkcja jest aktywna, gwarantuje mniejsze zużycie energii, zgodnie z normatywnymi europejskimi.

Należy postępować następująco:

1. Przytrzymać wciśnięte przyciski × 2 (B3) i  (B7) przez przynajmniej 3 sekundy: wejdzie się do menu;
2. Wcisnąć przycisk  (B6) : włączy się kontrolka (B12);
3. Aby wyjść z menu, wcisnąć przycisk  (B1). (Po około 1 minucie nieużytkowania, ekspres automatycznie wychodzi z menu ustawień i wraca do stanu gotowy do użytku).

Zwróć uwagę:

- Gdy funkcja oszczędności energetycznej jest aktywna, parzenie może wymagać kilku sekund oczekiwania.
- Gdy tryb oszczędności energetycznej jest wyłączony, wytwarzanie pary jest natychmiastowe.

12.6 Dodatkowa regulacja stopnia zmielenia

Z czasem żarna ulegają zużyciu i ilość zmielonej kawy ogranicza się. Gdy regulacja żaren przedstawiona w paragrafie „4.5 Wyregulować ilość kawy mielonej w filtrze” nie jest wystarczająca można wybrać nowy zakres stopnia zmielenia. Należy postępować następująco:

1. Przytrzymać wciśnięte przyciski $\times 2$ (B3) i my (B7) przez przynajmniej 3 sekundy: wejdzie się do menu: migają na zmianę kontrolki B (B15) i L (B16);
2. Przekręcić pokrętkę funkcji (B8) na pozycję B : kontrolka B (B14) będzie włączona na stałe;
3. Wybrać nowy zakres stopnia zmielenia wciskając przycisk B (B4);
4. Aby wyjść z menu, wcisnąć przycisk L (B1). (Po około 1 minucie nieużytkowania, ekspres automatycznie wyjdzie z menu ustawień i powróci do stanu gotowy do użytku);
5. Przekręcić pokrętkę regulacji ilości zmielonej kawy (B2) na pozycję min , następnie wyregulować jak w przypadku pierwszego użycia („4.5 Wyregulować ilość kawy mielonej w filtrze”).

13. CZYSZCZENIE

13.1 Czyszczenie ekspresu

Należy okresowo myć następujące części ekspresu:

- tacka na skropliny (A13) wraz z kratką na filizanki (A11) i tacką kratki (A12);
- kratka na filizanki do kawy espresso (A10);
- filtry kawy (C2) i (C3);
- pojemnik na ziarna (A2);
- żarna młynka;
- wylot młynka (A22) (smart tamping station);
- sitko bojlera (A21);
- zbiornik na wodę (A17);
- dysza do spieniania mleka (A8) jak wskazano w paragrafie „10. Czyszczenie dyszy do spieniania mleka po każdym użyciu”.

Uwaga!

- Do czyszczenia urządzenia nie używać rozpuszczalników, ściernych środków czyszczących lub alkoholu.
- Do usuwania kamienia osadowego lub osadów z kawy nie należy używać metalowych przedmiotów, mogłyby one zarysować metalowe lub plastikowe powierzchnie.
- Nie wolno myć w zmywarce do naczyń żadnego elementu ekspresu, z wyjątkiem tacki na skropliny (A13) oraz kratki na filizanki (A10) i (A11).
- W przypadku nieużytkowania przez okres dłuższy niż jeden tydzień zaleca się, przed ponownym użyciem ekspresu, przeprowadzenie płukania, jak wskazano w paragrafie „3. Pierwsze włączenie urządzenia”.

Niebezpieczeństwo!

- Podczas mycia nigdy nie zanurzać urządzenia w wodzie: jest to urządzenie elektryczne.
- Przed przystąpieniem do czyszczenia części zewnętrznych wyłączyć urządzenie, wyjąć wtyczkę z gniazdka prądu i poczekać, aż urządzenie wystygnie.

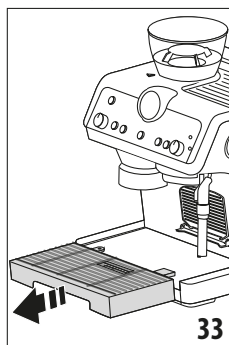

13.2 Czyszczenie tacki na skropliny

Tacka na skropliny posiada pływakowy wskaźnik (A14) poziomu znajdującej się w niej wody. Zanim wskaźnik wydobędzie się z podstawki na filizanki, należy koniecznie opróżnić i wyczyścić tackę, w przeciwnym przypadku woda może wyciekać i uszkodzić

urządzenie, płaszczyznę lub przylegającą strefę.

1. Wyjąć tackę (rys. 33).
2. Wyjąć kratkę na filizanki (A11), kratkę tacki (A12) i wskaźnik poziomy (A14), następnie usunąć wodę i wyczyścić wszystkie komponenty szmatką: na koniec zmontować tackę na skropliny.
3. Następnie włożyć tackę na skropliny.

13.3 Czyszczenie małej kratki na filizanki

1. Wyjąć kratkę (A10) pociągając ją od lewej strony, a następnie wysunąć ze wspornika (rys. 34).
2. Wyczyścić wspornik szmatką i umyć kratkę (można ją myć w zmywarce do naczyń).
3. Włożyć kratkę na wspornik wsuwając ją od prawej strony, a następnie popchnąć aż do całkowitego zaczepienia (rys. 35).

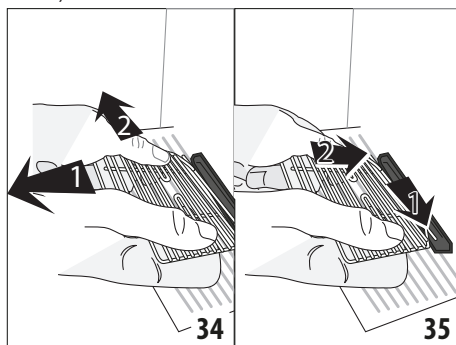

13.4 Czyszczenie i konserwacja filtrów kawy

Filtry kawy zostały zaprojektowane tak, aby uzyskać idealną piankę na kawie. W celu jak najlepszych rezultatów, konieczne jest utrzymywanie filtrów w czystości i usuwanie wszelkich resztek z kawy.

Z tego powodu, po każdym użyciu obficie wypłukać filtry pod bieżącą wodą (fig. 36), popchnąć perforowany filtr, aby znalazł się na swoim miejscu (rys. 37) i sprawdzić, czy znajdujący się pod spodem otwór (przedstawiony na rys. 40) nie jest zatkany.

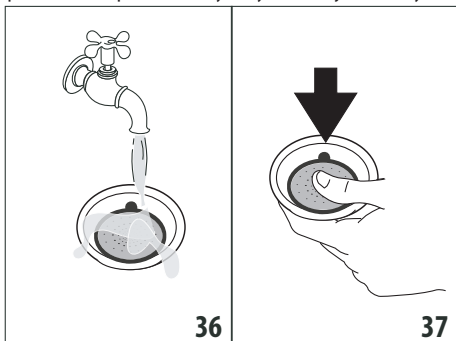

Jeżeli zauważy się resztki brudu, a w każdym przypadku, raz w miesiącu, należy dokładnie wyczyścić filtry kawy:

1. Wyjąć perforowany filtr pociągając za odpowiedni wypust (rys. 38).

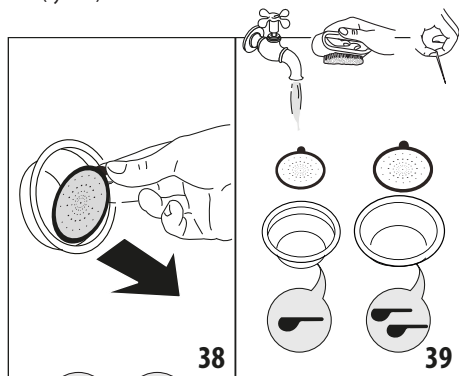

2. Wypłukać filtry pod bieżącą wodą (rys. 39).
3. Sprawdzić, czy otwory nie są zatkane; jeżeli tak, wyczyścić je igłą (rys. 39-40).
4. Wytrzeć szmatką wszystkie elementy.
5. Włożyć perforowany filtr, popychając go do końca (rys. 37).

13.5 Czyszczenie sitka bojlera

Co 200 zapażeń kawy wypłukać sitko bojlera: wcisnąć przycisk płukania (B4)  dopóki nie zostanie wytworzonych 200 ml wody.

13.6 Czyszczenie zbiornika na wodę

1. Wyjąć filtr (*jeśli obecny) i przepłukać go pod bieżącą wodą.
2. Okresowo czyścić (około raz w miesiącu) i przy każdej wymianie filtra zmiękczającego (C6) (*jeżeli obecny) zbiornik na wodę, używając miękkiej szmatki i odrobiny delikatnego płynu do mycia, następnie dokładnie wypłukać.
3. Ponownie zamontować filtr (*jeśli przewidziany), napelnić zbiornik świeżą wodą i ponownie go założyć.
4. (Tylko w modelach z filtrem zmiękczającym) Wytworzyć 100 ml wody.

Niebezpieczeństwo!

Podczas mycia nigdy nie zanurzać urządzenia w wodzie: jest to urządzenie elektryczne.

13.7 Czyszczenie pojemnika na ziarna

Regularnie czyścić, bez wyjmowania, pojemnik na ziarna używając szmatki.

W celu dokładnego wyczyszczenia, postępować następująco:

1. Upewnić się, że pojemnik na ziarna (A2) jest pusty: ewentualnie przeprowadzić kilka zmieleni bez kawy, w celu jego opróżnienia.
2. Odczepić pojemnik przekręcając go w lewo, następnie wyjąć z urządzenia.

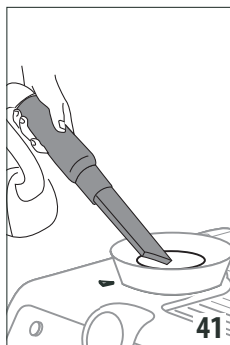

3. Umyć pojemnik i pokrywkę (A1) w letniej wodzie: nie myć elementów w zmywarce do naczyń i nie używać detergentów! Przed ponownym użyciem dobrze je wytrzeć.
4. Przy pomocy odkurzacza usunąć wszelkie resztki kawy (rys. 41);
5. Wyczyścić wilgotną szmatką gniazdo pojemnika na ziarna i wytrzeć na sucho;
6. Włożyć pojemnik, jak wskazano w rozdziale „3. Pierwsze włączenie urządzenia”.

13.8 Czyszczenie żaren

Przy okazji czyszczenia pojemnika na ziarna, za pomocą wilgotnej szmatki wyczyścić również gniazdo pojemnika i górną część żarna.

Żarno można wyjąć i, w przypadku zużycia, wymienić: w tym celu zwrócić się do autoryzowanego centrum serwisowego.

Wyjęcie żaren może być konieczne również w przypadku ich zablokowania przez obce ciała. W takim przypadku wyczyścić, jak wskazano poniżej:

1. Opróżnić pojemnik na ziarna (ewentualnie użyć odkurzacza do resztek ziarna).
2. Zaczepić łyżkę uchwyty na filtr i włączyć mielenie bez kawy, aby opróżnić przewód kawy: następnie zaczepić uchwyt na filtr na wylocie młynka (A22) wyrównując go z napisem INSERT i przekręcić łyżkę w prawo (rys. 18). Mielenie rozpocznie się, gdy łyżka znajdzie się na pozycji CLOSE i zostanie przerwane automatycznie;
3. Wyłączyć urządzenie;
4. Wyjąć pojemnik na ziarna, jak wskazano w poprzednim paragrafie „13.7 Czyszczenie pojemnika na ziarna”.
5. Przekręcić regulator zmielenia w kierunku przeciwnym do kierunku ruchu wskazówek zegara, aż do ogranicznika, na pozycję „REMOVE” (rys. 42).

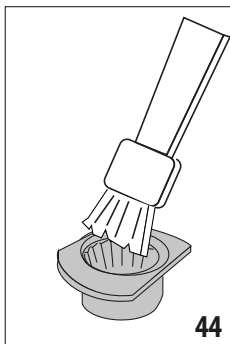
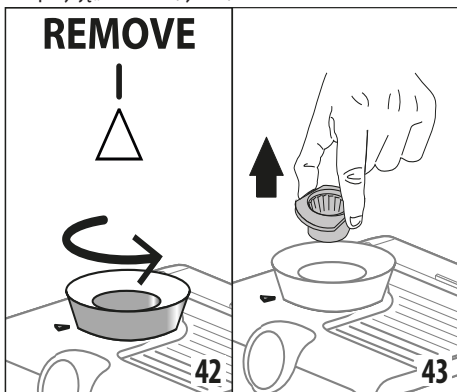

6. Wyjąć górną część żarna, chwytając za odpowiedni uchwyt (rys. 43).
7. Wyczyścić żarno pędzelkiem (rys. 44) i usunąć resztki kawy za używając odkurzacza (rys. 41).

8. Włożyć górną część żarna:

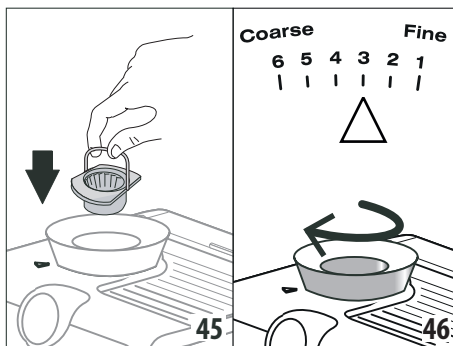

- Włożyć żarno do gniazda (rys. 45);
 - Przekręcić regulator wybierając żądany stopień zmielenia (rys. 46);
 - Sprawdzić, czy żarno jest dobrze włożone, pociągając za uchwyt: żarno jest prawidłowo włożone, jeżeli jest nieruchome;
9. Za pomocą szczoteczki usunąć ewentualne resztki kawy mielonej z wylotu młynka (A22).

13.9 Wymiana żaren

Gdy ilość zmielonej kawy zmniejszy się, zwrócić się do centrum serwisowego w celu wymiany żaren: postępować jak wskazano poniżej w celu dostosowania regulacji stopnia zmielenia kawy:

1. Przytrzymać wciśnięte przyciski $\times 2$ (B3) i \odot (B7) przez przynajmniej 3 sekundy: wejdzie się do menu: migają na zmianę kontrolki \diamond (B15) i \perp (B16);
2. Przekręcić pokrętło funkcji (B8) na pozycję ||:| : kontrolka \square (B14) będzie włączona na stałe;
3. Wybrać oryginalny zakres zmielenia wciskając przycisk $\times 2$;
4. Aby wyjść z menu, wcisnąć przycisk \cup (B1). (Po około 1 minucie nieużytkowania, ekspres automatycznie wyjdzie z menu ustawień i powróci do stanu gotowy do użytku);
5. Przekręcić pokrętło regulacji ilości zmielonej kawy (B2) na pozycję \blacksquare „min”, następnie wyregulować jak w przypadku pierwszego użycia („4.5 Wyregulować ilość kawy mielonej w filtrze”).

13.10 Czyszczenie „Smart tamping station”

Aby zagwarantować zawsze wysoką jakość mielenia, należy regularnie czyścić „Smart tamping station” jak wskazano poniżej:

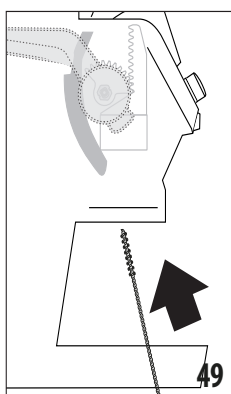
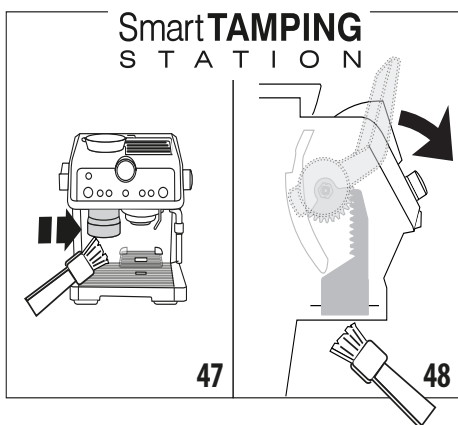

1. Wyczyścić strefę zaczepienia, używając pędzelka (rys. 7).
2. Pociągnąć dźwignię (A23) aż do oporu i wyczyścić cylinder pędzelkiem (rys. 48); puścić dźwignię.
3. Za pomocą wycioru (C8) wyczyścić przewodnik kawy (rys. 49).

13.11 Czyszczenie innych elementów

1. Do czyszczenia urządzenia nie używać rozpuszczalników i czyszczących środków ściernych. Wystarczy wilgotna i miękka ściereczka.
2. Regularnie czyścić kubeczek uchwyty na filtr.
3. Zaleca się stosowanie detergentu firmy De'Longhi.

14. ODKAMIENTOWANIE

Przeprowadzić odkamienianie urządzenia, gdy włączy się kontrolka (B9).

- Przed użyciem, przeczytać instrukcję i etykietę odkamieniacza, znajdujące się na jego opakowaniu.
- Zaleca się stosowanie wyłącznie odkamieniacza firmy De'Longhi. Użycie nieodpowiednich odkamieniaczy, jak również nieregularnie wykonywane odkamienianie może doprowadzić do usterek, których gwarancja producenta nie obejmuje.

Zastosować poniższą procedurę:

1. (WYJĄC FILTR ZMIĘKZAJĄCY, JEŻELI OBECNY). Włączyć do zbiornika na wodę odkamieniacz, do poziomu A

(opakowanie 100 ml) zaznaczonego wewnątrz zbiornika; następnie dolać wody do poziomu B.

2. Jeżeli urządzenie jest wyłączone, wcisnąć przycisk ON/Standby (B1).
3. Upewnić się, że uchwyt na filtr jest zaczepiony i umieścić pojemnik pod dyszami (A5), (A6) i pod sitkiem bojlera (A21) (rys. 8).
4. Przekręcić pokrętko wyboru funkcji (B8) na pozycję : miga kontrolka a kontrolka OK jest włączona.
5. Wcisnąć OK (B5), aby rozpocząć odkamienianie.
6. Rozpoczyna się program odkamieniania i z dysz oraz sitka bojlera zaczyna wypływać płyn odkamieniający. Program odkamieniający wykonuje automatycznie całą serię płukań, w celu usunięcia kamienia z ekspresu, aż do opróżnienia zbiornika.
7. Wytwarzanie zostaje przerwane i włączają się kontrolki (B15) i obok przycisku płukania (B4).
8. Opróżnić zbiornik użyty do zebrania płynu odkamieniającego i ponownie umieścić go pod dyszami.
9. Wyjąć zbiornik na wodę, opróżnić go z ewentualnych resztek roztworu odkamieniającego, wypłukać go i napełnić świeżą wodą do poziomu MAX. Ponownie włożyć zbiornik na miejsce.
10. Wcisnąć przycisk : urządzenie rozpocznie płukanie obwodów wewnętrznych i ze wszystkich trzech dysz wypłynie ciecz.
11. Ostatnie płukanie, urządzenie przerwie wytwarzanie. Wszystkie led będą szybko migać i ekspres przygotuje się do stanu gotowy do użycia.
12. Opróżnić pojemnik użyty do zebrania wody z płukania.
13. Wyjąć i opróżnić tackę na skropliny, ponownie ją założyć na miejsce.
14. Wyjąć i napełnić świeżą wodą zbiornik; ponownie go włożyć na miejsce.
15. Ustawić pokrętko wyboru funkcji na pozycji kawy.







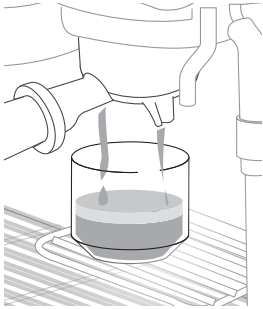
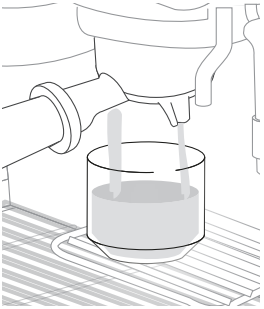
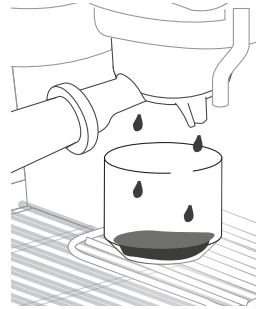
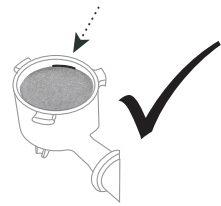

15. DANE TECHNICZNE

Napięcie sieciowe:	220-240V-50-60Hz
Pobierana moc:	1450W
Wymiary DłxGłxH:	375x368x445 mm
MAX ciśnienie:	19 bar
Pojemność zbiornika na wodę:	2 L
Długość kabla zasilającego:	1200 mm
Waga:	12 kg











16. JAK PRZYGOTOWAĆ IDEALNĄ KAWĘ



IDEALNE ESPRESSO	ESPRESSO NIEDOPARZONE - PODEKSTRAKCA	ESPRESSO - NADEKSTRAKCA PRZEPALONE
		
<p>PIANKA: kolor orzechowy z ciemnymi przebiciami i jasnymi paskami, o grubości 3-4 mm</p>	<p>PIANKA: jasna i cienka, z dużymi pęcherzami powietrza</p>	<p>PIANKA: ciemna i cienka, tylko na obrzeżach</p>
<p>CIELISTOŚĆ: zwarta, okrągła i miękka</p>	<p>CIELISTOŚĆ: lekka, wodnista</p>	<p>CIELISTOŚĆ: nadmierna</p>
<p>SMAK: zrównoważony i długotrwały</p>	<p>SMAK: słaby i krótkotrwały</p>	<p>SMAK: mocny, cierpki, długotrwały i gorzki dla podniebienia</p>
<p>AROMAT: intensywny</p>	<p>AROMAT: słaby</p>	<p>AROMAT: bardzo słaby, z nutami przypalonej kawy</p>
<p>STOPIEŃ ZMIELENIA: Prawidłowa</p>	<p>STOPIEŃ ZMIELENIA: zbyt grubo. Wyregulować młynek na niższej pozycji, stosując się do wskazówek z rozdziału „4.5 Wyregulować ilość kawy mielonej w filtrze”</p>	<p>STOPIEŃ ZMIELENIA: zbyt drobno. Wyregulować młynek na wyższej pozycji, stosując się do wskazówek z rozdziału „4.5 Wyregulować ilość kawy mielonej w filtrze”</p>
<p>DAWKĄ KAWY: Prawidłowa</p> 	<p>ILOŚĆ KAWY W FILTRZE: Niewystarczająca. Zwiększyć ilość przekręcając pokrętło „B2. Pokrętło regulacji ilości zmielonej kawy”, jak opisano w paragrafie „4.5 Wyregulować ilość kawy mielonej w filtrze”</p>	<p>ILOŚĆ KAWY W FILTRZE: Zbyt dużo: zmniejszyć ilość przekręcając pokrętło „B2. Pokrętło regulacji ilości zmielonej kawy”, jak opisano w paragrafie „4.5 Wyregulować ilość kawy mielonej w filtrze”</p>

17. ZNACZENIE KONTROLEK



KONTROLKI	ZNACZENIE KONTROLEK	CZYNNOŚĆ
Wszystkie kontrolki migają krótko	Włączanie urządzenia	Autodiagnostyka
 stała	Niewystarczająca ilość wody w zbiorniku lub zbiornik na wodę jest nieprawidłowo założony	Napełnić zbiornik lub wyjąć go i ponownie, prawidłowo włożyć
 stała	Funkcja oszczędności energetycznej jest aktywna	Skonsultować par. „12.5 Oszczędność energetyczna” jeżeli chce się wyłączyć funkcję
 stała	Urządzenie jest włączone, gotowe do użycia	Temperatura urządzenia umożliwia wytworzenie pary: jeżeli chce się wytworzyć parę, przekręcić pokrętko pary (A4)
 migająca	Urządzenie jest włączone i funkcja oszczędności energetycznej jest aktywna: pokrętko pary (A4) na pozycji wytwarzania pary	Kontrolka miga wskazując, że urządzenie przygotowuje się do wytworzenia pary: wytwarzanie zacznie się, jak tylko urządzenie osiągnie temperaturę
	Ekspres nagrzewa się do stanu gotowy do użytku	Temperatura urządzenia jest prawidłowa, gdy kontrola jest włączona na stałe
	Wytwarzanie pary zakończyło się i pokrętko pary (A4) jest na pozycji wytwarzania pary	Ustawić pokrętko na pozycji ○.
 stała	Dźwignia praski (A23) nie znajduje się na prawidłowej pozycji	Przekręcić dźwignię na prawidłową pozycję.
 migająca	Urządzenie żąda docisnięcia	Zostało wykonane mielenie i uchwyt na filtr jest zaczepiony w młynku kawy
	Uchwyt na filtr został odcepiony z młynka kawy bez docisnięcia	Odczepić uchwyt na filtr i docisnąć kawę jak opisano w par. „7. Stosowanie kawy mielonej”
	Uchwyt na filtr zostały odcepiony przed zakończeniem mielenia lub zbyt szybko docisnięto kawę	Powtórzyć mielenie
	Prowadnik kawy w młynku jest zatkany	Wyczyścić jak wskazano w par. „13.10 Czyszczenie „Smart tamping station” i w rozdz. „18. Nieprawidłowości” obok rys. 50.
	Żarna są zablokowane przez obce ciało	Usunąć blokujące ciało i wyczyścić żarna jak wskazano w par. „13.8 Czyszczenie żaren”.
 stała	Pojemnik na ziarna jest pusty	Napełnij pojemnik ziarnami
 migająca	Pojemnik na ziarna nie jest prawidłowo włożony lub dokręcony w gnieździe, lub przełącznik u jego podstawy nie jest ustawiony na pozycji od 1 do 6.	Prawidłowo włożyć pojemnik na ziarna

...→

KONTROLKI	ZNACZENIE KONTROLEK	CZYNNOŚĆ
 krótko migają w regularnych odstępach czasu	Pokrętko (B2) zostało przekręcone do pozycji maksymalnej regulacji 	Gdy zmielona ilość kawy nie zapewnia prawidłowej dawki, wybrać nowy zakres mielenia, stosując się do instrukcji z par. „12.6 Dodatkowa regulacja stopnia zmielenia”.
 migająca	Temperatura urządzenia jest zbyt wysoka do przygotowania kawy	Poczekać, aż temperatura obniży się
 stała	Należy przeprowadzić odkamienianie	Przeprowadzić odkamienianie, jak wskazano w rozdz. „14. Odkamienianie”
 migająca	Urządzenie przeprowadza odkamienianie Odkamienianie zostało zakończone i pokrętko (B8) znajduje się na pozycji „odkamienianie”	Postępować jak opisano w rozdz. „14. Odkamienianie” Przekręcić pokrętko funkcji na jedną z pozycji „kawa”
 migająca szybko	Pokrętko (B8) znajduje się na pozycji odkamienianie	Ustawić pokrętko na pozycji napoju
 stała	Nastąpiło pierwsze włączenie urządzenia i konieczne jest napełnienie obwodu wodą.	Postępować jak wskazano w rozdz. „3. Pierwsze włączenie urządzenia”
 migające	Jeżeli urządzenie posiada filtr zmiękczający (C6) mogło nastąpić uwolnienie pęcherzyka powietrza w obwodzie, co zablokowało wytwarzanie Ziarna są zbyt drobno zmielone i dlatego kawa wypływa zbyt wolno i nie do końca	Wcisnąć przycisk (B6) obok kontrolki  (rys. 9): rozpocznie się wytwarzanie wody, które zostanie przerwane automatycznie. Wyjąć łyżkę, powtórzyć czynności do przygotowania kawy, uwzględniając wskazówki z par. „4.5 Wyregulować ilość kawy mielonej w filtrze” i tabeli „16. Jak przygotować idealną kawę”.
 migająca	Tacka na skropliny (A13) nie jest założona lub jest założona nieprawidłowo	Wyjąć i ponownie prawidłowo założyć tackę na skropliny
 stała	Alarm ogólny	Zwrócić się do centrum serwisowego
		...→

KONTROLKI	ZNACZENIE KONTROLEK	CZYNNOŚĆ
	Jeżeli urządzenie posiada filtr zmiękczający (C6) mogło nastąpić uwolnienie pęcherzyka powietrza w obwodzie, co zablokowało wytwarzanie	Wcisnąć przycisk (B6) obok kontrolki  (rys. 9): rozpocznie się wytwarzanie wody, które zostanie przerwane automatycznie.
	Ziarna są zbyt drobno zmielone i dlatego kawa wypływa zbyt wolno i nie do końca	Wyjąć łyżkę, powtórzyć czynności do przygotowania kawy, uwzględniając wskazówki z par. „4.5 Wyregulować ilość kawy mielonej w filtrze” i tabeli „16. Jak przygotować idealną kawę”.
	Filtr jest zatkany lub brak perforowanego filtra	Wyczyścić jak wskazano w par. „13.4 Czyszczenie i konserwacja filtrów kawy” i upewnić się o prawidłowym włożeniu perforowanego filtra
	Zbiornik jest źle umieszczony i zawory znajdujące się na dnie są zamknięte	Delikatnie docisnąć zbiornik, aby otworzyć znajdujące się na dnie zawory
	Kamień wewnątrz obwodu hydraulicznego	Przeprowadzić odkamienianie, jak wskazano w rozdz. „14. Odkamienianie”

18. NIEPRAWIDŁOWOŚCI

PROBLEM	PRZYCZYNA	ROZWIĄZANIE
Kawa espresso nie wypływa	Brak wody w zbiorniku (A17)	Napełnić zbiornik
	Kontrolka  jest włączona, wskazując, że obwód kawy lub obwód pary jest pusty.	Wcisnąć przycisk odpowiadający kontrolce  w celu napełnienia obwodu.
	Filtr jest zatkany lub brak perforowanego filtra	Wyczyścić jak wskazano w par. „13.4 Czyszczenie i konserwacja filtrów kawy” i upewnić się o prawidłowym włożeniu perforowanego filtra
	Zbiornik jest źle umieszczony i zawory znajdujące się na dnie są zamknięte	Delikatnie docisnąć zbiornik, aby otworzyć znajdujące się na dnie zawory
	Kamień wewnątrz obwodu hydraulicznego	Przeprowadzić odkamienianie, jak wskazano w rozdz. „14. Odkamienianie”
Nie można zaczepić uchwyty na filtr na urządzeniu	Nie docisnięto kawy mielonej lub docisnięto ją zbyt mocno	Docisnąć kawę jak opisano w par. „4.4 Zmielić kawę bezpośrednio do filtra”
Kawa espresso kapie z brzegów uchwyty na filtr zamiast z otworów	Uchwyt na filtr jest źle założony	Prawidłowo założyć uchwyt na filtr i przekroczyć do oporu
	Uszczelka bojlera ekspresu straciła elastyczność lub jest brudna	Wymienić uszczelkę bojlera Centrum Serwisowym
	Filtr jest zatkany lub brak perforowanego filtra, lub jest brudny	Wyczyścić jak wskazano w par. „13.4 Czyszczenie i konserwacja filtrów kawy”
...→		

PROBLEM	PRZYCZYNA	ROZWIĄZANIE
Pianka na kawie jest jasna (kawa wypływa z otworu szybko)	Należy sprawdzić ustawienia urządzenia	Patrz roz. „16. Jak przygotować idealną kawę”
Pianka na kawie jest ciemna (kawa wypływa z otworu powoli)	Należy sprawdzić ustawienia urządzenia	Patrz roz. „16. Jak przygotować idealną kawę”
Podczas przygotowania kawy cappuccino nie tworzy się pianka na mleku	Pierścień (A7) znajduje się na pozycji „FLAT” (BEZ PIANKI)	Przesunąć pierścień na pozycję „FOAM”
	Mleko nie jest wystarczająco zimne	Zawsze używać mleka z lodówki
	Dysza do spieniania mleka (A8) jest brudna	Wyczyścić dyszę do spieniania mleka jak wskazano w rozdz. „10. Czyszczenie dyszy do spieniania mleka po każdym użyciu”
	Kamień wewnątrz obwodu hydraulicznego	Przeprowadzić odkamienianie, jak wskazano w rozdz. „14. Odkamienianie”
Po zakończeniu odkamieniania, urządzenie wymaga kolejnego płukania	Podczas cyklu płukania, zbiornik nie został napełniony do poziomu MAX	Powtórzć płukanie od punktu (8) w par. „14. Odkamienianie”
Urządzenie nie mieli kawy	W młynku znajduje się obcy element, którego nie da się zmielić	Wyczyścić żarna jak wskazano w par. „13.8 Czyszczenie żaren”, upewniając się o usunięciu wszystkich ziaren z pojemnika na ziarna (A2) przed jego wyjęciem. Przed ponownym włożeniem żarna, dokładnie usunąć wszystkie resztki z jego gniazda (rys. 44).
Jeżeli chce się zmienić ilość kawy	Należy usunąć wszystkie ziarna z urządzenia	<ul style="list-style-type: none"> • Opróżnić pojemnik na ziarna (wykonując mielenie bez kawy lub usuwając pozostające ziarna). • Zaczepić łyżkę uchwytu na filtr i włączyć mielenie bez kawy, aby opróżnić przewód kawy: następnie zaczepić uchwyt na filtr na wylocie młynka (A22) wyrównując go z napisem INSERT i przekręcić łyżkę w prawo (rys. 22). Mielenie rozpocznie się, gdy łyżka znajdzie się na pozycji CLOSE i zostanie przerwane automatycznie. Powtórzć dopóki filtr nie będzie pusty. • Wsypać do pojemnika na ziarna nową kawę. • Jeżeli po zmieleniu nie uzyskuje się "idealnej dawki", postępować jak wskazano w par. „4.5 Wyregulować ilość kawy mielonej w filtrze”.
		...→

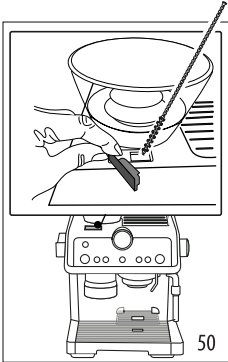
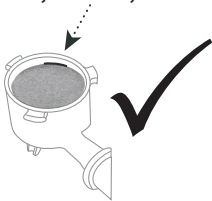
PROBLEM	PRZYCZYNA	ROZWIĄZANIE
<p>Po zmieleniu, filtr kawy jest pusty</p> <p>Po zmieleniu, w filtrze jest zbyt dużo kawy</p>	<p>Prowadnik kawy w młynku jest zatkany</p>	<p>Wyczyścić jak wskazano w par. „13.10 Czyszczenie „Smart tamping station””. Jeżeli problem trwa, otworzyć odpowiednie drzwiczki i wyczyścić prowadnik wyciorem (rys. 50).</p> 
<p>Po zmieleniu, proszek w filtrze nie osiąga „idealnej dawki kawy”</p> 	<p>„Smart Tamping Station” wymaga wyczyszczenia</p> <p>Należy wyregulować ilość zmielonej kawy</p> <p>Z czasem żarna ulegają zużyciu</p>	<p>Wyczyścić jak wskazano w par. „13.11 Czyszczenie „Tamping station”, następnie powtórzyć mielenie.</p> <p>Wyregulować ilość za pomocą odpowiedniego pokrętki (B2), stosując się do wskazówek z par. „4.5 Wyregulować ilość kawy mielonej w filtrze”. Jeżeli pokrętło jest już ustawione na max, postępować jak wskazano w paragrafie „12.6 Dodatkowa regulacja stopnia zmielenia”.</p> <p>Wymienić je jak wskazano w par. „13.9 Wymiana żaren”.</p>