

Před použitím přístroje si vždy přečtěte příručku s bezpečnostními upozorněními.

Tento přístroj nesmí být používán dětmi. Přístroj a jeho kabel uchovávejte mimo dosah dětí.

1. POPIS

1.1 Popis přístroje

(str. 3 - A)

- A1. Víko zásobníku na zrnkovou kávu
- A2. Zásobník na zrnkovou kávu
- A3. Odkládací prostor na šálky
- A4. Otočný knoflík na páru
- A5. Dávkovač horké vody
- A6. Trubička dávkovače páry
- A7. Volič napěňovače
- A8. Napěňovač
- A9. Tryska napěňovače
- A10. Odkládací mřížka pro šálky na espresso
- A11. Odkládací mřížka pro sklenice nebo hrnky
- A12. Mřížka misky
- A13. Odkapávací miska
- A14. Ukazatel hladiny vody v odkapávací misce
- A15. Víko nádržky na vodu
- A16. Držadlo pro vyjmutí nádržky na vodu
- A17. Nádržka na vodu
- A18. Uložení změkčovacího filtru
- A19. Uložení konektoru napájecího kabelu
- A20. Hlavní vypínač (ON/OFF)
- A21. Sprcha bojleru
- A22. Výstup mlýnku kávy (Tamping station)
- A23. Páčka pěchovadla

1.2 Popis ovládacího panelu

(str. 3 - B)

- B1. Tlačítko ON/Standby
- B2. Regulační knoflík množství mleté kávy
- B3. Tlačítko "X2": pro použití Easy Clean filter 2 kávy
- B4. Tlačítko vyplachování
- B5. Tlačítko "OK": pro výdej nápoje/pro potvrzení
- B6. Tlačítko pro výdej horké vody
- B7. Tlačítko "My": pro osobní nastavení množství nápoju
- B8. Otočný knoflík volby funkce:
 - Espresso
 - Americano
 - Káva
 - Odvápnění
- B9. Kontrolka odvápnění
- B10. Kontrolka pára připravena

- B11. Kontrolka nadměrné teploty
- B12. Kontrolka úspory energie
- B13. Kontrolka všeobecného alarmu
- B14. Kontrolka prázdného zásobníku na zrnkovou kávu/ne-
přítomnosti zásobníku na zrnkovou kávu
- B15. Kontrolka nedostatku vody
- B16. Kontrolka pěchování
- B17. Tlakoměr

1.3 Popis příslušenství

(str. 2 - C)

- C1. Miska držák filtru
- C2. Easy Clean filter na 1 kávu
- C3. Easy Clean filter na 2 kávy
- C4. Testovací proužek „Total Hardness Test“
- C5. Odvápňovací přípravek
- C6. Změkčovací vodní filtr (*je-li součástí dodávky)
- C7. Napájecí kabel
- C8. Kartáček
- C9. Konvička na mléko

2. PŘÍPRAVA PŘÍSTROJE



Umyjte veškeré příslušenství teplou vodou a mycím prostředkem, a postupujte následovně:

1. Zasuňte zásobník na zrnkovou kávu (A2) do mlýnku kávy (obr.1): zásobník je správně zasunutý, když je šipka zarovnána se symbolem  a je slyšet „cvaknutí“;
2. Zasuňte tácek na odkapávání (A13) spolu s mřížkou na odkládání šálků (A11) a mřížkou misky (A12)(obr. 2);
3. Vyjměte nádržku na vodu (A17) (obr. 3) a naplňte ji čerstvou a čistou vodou, přičemž dávejte pozor, abyste nepřekročili nápis MAX (obr. 4).
4. Poté zasuňte zpět nádržku.

Pozor: Nikdy neuvádějte do provozu přístroj bez vody v nádrže nebo bez nádržky.

Poznámka: Doporučujeme co nejdříve provést nastavení tvrdosti vody podle postupu popsáno v kapitole „12.2 Tvrdost vody“.

3. PRVNÍ UVEDENÍ PŘÍSTROJE DO PROVOZU

1. Zasuňte konektor napájecího kabelu (C7) do příslušného umístění (A19) na zadní straně přístroje (obr. 5); poté zasuňte zástrčku do zásuvky. Ubezpečte se, že hlavní vypínač (A20), umístěný na zadní straně přístroje, je stisknutý v poloze I (obr. 6);
2. Kontrolka  v úrovni tlačítka (B6) indikuje, že je nutné přistoupit k výdeji vody pro naplnění okruhu (obr. 7);
3. Umístěte pod dávkovač horké vody (A5) a napěňovač (A8) nádobu s minimálním objemem 100 ml (obr. 8);
4. Stiskněte tlačítko (B6) v úrovni kontrolky  (obr. 9): výdej se zahájí a automaticky přeruší. Nádobu vyprázdněte.

Než začnete přístroj používat, je nutné vypláchnout jeho vnitřní okruhy. Postupujte následovně:

5. Připevňte misku držák filtru (C1) spolu s filtrem k přístroji: pro správné připevnění zarovnejte rukojeť držáku filtru se symbolem "INSERT" (obr. 10) a otočte rukojetí směrem doprava, až do zarovnání s polohou "CLOSE";
6. Umístěte nádobu pod misku držák filtru a pod napěňovač (A8) (obr. 11);
7. Stiskněte tlačítko (B4) v úrovni kontrolky : výdej je zahájen (obr. 12);
8. Po dokončení výdeje otočte knoflíkem na páru (A4) (obr. 13) a vydávejte páru po dobu 10 sekund tak, aby se vypláchl okruh páry;
9. Opakujte kroky 7 a 8, dokud se nevydá alespoň 1 litr vody (asi polovina nádržky);
10. Vyjměte nádržku na vodu (A17) (obr. 3), vypláchněte ji a naplňte ji čerstvou a čistou vodou, přičemž dávejte pozor, abyste nepřekročili nápis MAX (obr. 4).

Přístroj je tak připraven k použití.

Poznámka: vyplachování vnitřních okruhů je doporučeno také v případě delšího nepoužívání přístroje.

Při prvním použití je nutné připravit 4--5 káv předtím, než přístroj začne podávat uspokojivý výsledek: věnujte zvláštní pozornost dávkce mleté kávy ve filtru ((C2) nebo (C3)) (viz pokyny v odstavci „4.5 Nastavení množství mleté kávy ve filtru“).

Postupujte, jak je uvedeno v kapitole „4. Příprava správné dávky“.

4. PŘÍPRAVA SPRÁVNÉ DÁVKY

4.1 Příprava mlýnku na kávu

1. Ujistěte se, že je zásobník na zrnkovou kávu správně zasunutý a zarovnaný s polohou „3“ (obr. 14) (výchozí nastavení);
2. Odstraňte víko zásobníku na zrnkovou kávu (A1);
3. Nasypte požadované množství zrnkové kávy do zásobníku (obr. 15);
4. Víko znovu zavřete a dobře stlačte.
5. Při prvním použití se ujistěte, že knoflík (B2) je v poloze  (výchozí nastavení).

4.2 Volba stupně hrubosti mletí

Stupeň hrubosti mletí ovlivňuje rychlost průtoku a tím i kvalitu vydané extrahované kávy.

Při prvním použití je vhodné zachovat výchozí nastavení (střední hrubost mletí) (obr. 14) a teprve poté, když není výsledek uspokojivý, změnit nastavení podle osobních chutí a typu kávy posunutím ve směru jemnějšího nebo hrubšího mletí, s odkazem na rady v kapitole „4.5 Nastavení množství mleté kávy ve filtru“.

Pozor:

- Nastavení kávomlýnku musí být prováděno vždy, když je kávovar v provozu.

- Upravte stupeň hrubosti mletí postupně o jeden stupeň na jednu a připravte nejméně 5 káv před prepnutím z jednoho nastavení do druhého.
- Neodstraňujte zásobník na zrnkovou kávu, pokud jsou uvnitř zrna.

4.3 Kávové filtry

Přístroj je dodáván se dvěma kávovými filtry.

Filtr (C2) má na dně vyražený symbol  na znamení, že je vhodný pro přípravu 1 dávky.



Filtr (C3) má na dně vyražený symbol  na znamení, že je vhodný pro přípravu 2 dávek.

Oba filtry mají ideální úroveň stlačené kávy uvnitř (obr. 16) pro správnou dávku kávy. Je-li množství menší nebo větší než indikovaná úroveň, výsledek nemusí být uspokojivý. Poté proveďte, pro následující mletí, nastavení mletí pomocí knoflíku (B2) (viz odst. „4.5 Nastavení množství mleté kávy ve filtru“).

4.4 Namletí kávy přímo do filtru



1. Vložte filtr pro mletou kávu (C2) nebo (C3) do držáku filtru (C1) (obr. 17);
2. Stiskněte tlačítko "X2", pokud používáte 2 kávy;
3. Zahákněte držák filtru k výstupu mlýnku (A22) zarovnaním s nápisem INSERT: poté otočte misku směrem doprava (obr. 18). Mletí je zahájeno, když se miska dostane do polohy CLOSE a automaticky se zastaví;

Pozor: když přístroj provádí mletí kávy, je možné současně provést vyplachování nebo vydat horkou vodu nebo páru.

4. Jakmile je mletí dokončené, bliká kontrolka  (B16): zatáhněte páčku pěchování (A23) až na doraz: vodotisk na páčce ukazuje sílu vyvinutou na dávku () (obr. 19).

5. Vyjměte misku držák filtru jejím otočením směrem doleva.

Pozor: pro nastavení správné dávky automaticky namleté do misky, viz odst. „4.5 Nastavení množství mleté kávy ve filtru“.

Pokud je vyjmuta miska držáku filtru z výstupu mlýnku, aniž by bylo provedeno pěchování, kontrolka  (B16) bude blikat. Pro pěchování otočte knoflíkem (B2) do polohy  pro vypnutí mlýnku, znovu nasadte držák filtru a zatáhněte za páčku (A23).

4.5 Nastavení množství mleté kávy ve filtru

Pozor: Při prvním použití mlýnku nechte knoflík v pol.  (min). Je normální, že je třeba provést několik pokusů mletí, než najdete správné nastavení pro správnou dávku kávy.

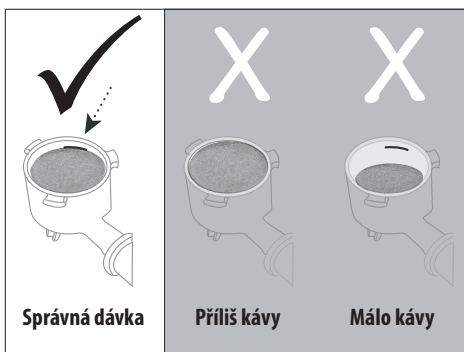

Po prvním mletí postupně otáčejte knoflíkem (B2) od polohy "min" (viz následující obrázek), dokud nedosáhnete správné dávky, v závislosti na typu kávy: ideální poloha bude identifikována v oblasti zvýrazněně šedě na následujícím obrázku.

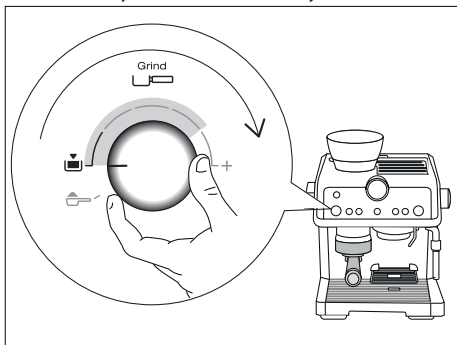

Nastavením tohoto knoflíku lze mletí přizpůsobit každému typu kávy a postupem času i postupnému opotřebení mlecích kamenů.

5. VÝDEJ KÁVY

5.1 Volba nápoje

- Otočte knoflík volby funkce (B8) až do zvolení požadované kávy (viz odstavec „5.4 Kávové nápoje“).
- Pokud se používá filtr na 2 šálky (C3), stiskněte tlačítko "2X" (B3).

5.2 Výdej kávy

- Připevněte misku držák filtru (C1) k přístroji: pro správné připevnění zarovnejte rukojeť držáku filtru se symbolem "INSERT" (obr. 10) a otočte rukojeť směrem doprava, až do zarovnání s polohou "CLOSE";
- Umístěte šálek nebo šálky pod ústí držáku filtru;
- Pokud používáte malé šálky, snižte mřížku pro odkládání šálek (A10) pro přiblížení šálku k ústím držáku filtru a tím získáte lepší krémovou pěnu kávy (obr. 20);

- Pomocí příslušného knoflíku vyberte požadovaný nápoj (B8).
- Stiskněte tlačítko (OK): přístroj pokračuje ve výdeji a automaticky se přeruší.

Poznámka: Během přípravy kávy lze výdej kdykoli zastavit stisknutím tlačítka (OK). Pro sejmutí držáku filtru otočte rukojeť zprava doleva.

Nebezpečí opatření

- Abyste se vyhnuli postříkání, nikdy držák filtru neodpojujte, když kávovar provádí výdej, a počkejte několik vteřin po výdeji.
- Pokud nedojde k výdeji, počkejte přibližně 1 minutu před sejmutím držáku filtru: může dojít k vypuštění páry způsobené zbytkovým tlakem uvnitř přístroje.

5.3 Tlakoměr

Tlakoměr umožňuje ověřit, zda má během výdeje kávy tlak správnou hodnotu (obr. 21).

Během výdeje kávy ESPRESSO se ukazatel otočí do sektoru „optimal zone“ a zobrazí tlak použitý při přípravě.

Pro více informací viz kapitola „16. Jak připravit dokonalou kávu“.

Pozor: tlakoměr funguje pouze během přípravy kávových nápojů: pokud se připravuje horká voda "☰" nebo je používána funkce páry, ukazatel tlakoměru se nepohybuje.

5.4 Kávové nápoje

• ESPRESSO



Nápoj italského původu, jedná se o malou kávu s intenzivním aroma.

Káva	Před- spáření	Množství	Filtr	× 2
Espresso 	✓	1 šálek 35 ml		✗
		2 šálky 70 ml		✓

Vždy se ujistěte, že množství kávy ve filtru je správné (viz odstavec „4.5 Nastavení množství mleté kávy ve filtru“).

• KÁVA

Nápoj evropského původu, jedná se o velkou kávu s jemným aroma.

Káva	Před- spaření	Množství	Filtr	x2
Coffee 	X	1 šálek 70 ml	C2 	X
		2 šálky 140 ml	C3 	✓

Vždy se ujistěte, že množství kávy ve filtru je správné (viz odstavec „4.5 Nastavení množství mleté kávy ve filtru“).

• AMERICANO

Nápoj amerického původu, jedná se o velkou kávu. Předvidá výdej kávy espresso a poté horké vody přímo do šálku. Je možné připravit 1 šálek kávy najednou.

Káva	Před- spaření	Množství	Filtr	x2
Americano 	✓	1 šálek 120 ml	C2 	X
		DOPORUČENO:		
		1 šálek 240 ml	C3 	✓

Vždy se ujistěte, že množství kávy ve filtru je správné (viz odstavec „4.5 Nastavení množství mleté kávy ve filtru“).

6. PŘÍZPŮSOBENÍ MNOŽSTVÍ KÁVOVÝCH NÁPOJŮ TLAČÍTKEM (my) (B7)

- Připravte přístroj pro výdej 1 nebo 2 šálků požadovaného kávového nápoje až po zaháknutí držáku filtru (C1) vybaveného filtrem (C2) nebo (C3) a mletou kávou.
- Vyberte kávu, kterou chcete naprogramovat, otáčením knoflíku (B8).
- Stiskněte tlačítko (my): světelný ukazatel vztažený k tlačítku (OK) (B5) se rozsvítí pevným světlem a světelný ukazatel vztažený k tlačítku (my) bliká.
- Stiskněte tlačítko (OK) pro zahájení výdeje: světelný ukazatel vztažený k tlačítkům (OK) a (my) blikají.
- Jakmile je dosaženo požadovaného množství nápoje, stiskněte znovu tlačítko (OK).

- Stiskněte tlačítko (my) pro uložení nového nastavení: přístroj se vrátí na připraven k použití a tlačítko (my) zůstane rozsvícené.

Pokud si nepřejete uložit nové nastavení, stiskněte jakékoliv jiné tlačítko.

Naprogramování kávy Americano: postupujte podle výše popsaného postupu jak pro množství kávy, tak pro množství vydané horké vody.

Poznámka:



- Kávové nápoje lze naprogramovat; páru a horkou vodu nelze naprogramovat.
- Programování se vztahuje na množství nápojů a nikoliv na množství mleté kávy.
- Je možné naprogramovat odděleně nápoje "X2".

6.1 Obnova nápojů (my)

Chcete-li obnovit výchozí množství nápojů, držte stisknuté, dokud se nevyplne, tlačítko (my) (B7).

Zvolený nápoj se vrátí na tovární nastavení množství.

7. POUŽITÍ MLETÉ KÁVY



- Vložte filtr pro mletou kávu (C2) nebo (C3) do držáku filtru (C1) (obr. 17);
- Nasypte dávku mleté kávy do filtru;
- Otočte knoflíkem (B2) do polohy  pro deaktivaci mlýnku;
- Zahákněte držák filtru k výstupu mlýnku (A22) zarovnaním s nápisem INSERT: poté otočte misku směrem doprava (obr. 10).
- Zatáhněte páčku pěchování (A23) až na doraz: vodotisk na páčce označuje sílu vyvinutou na pěchování () (obr. 19).
- Vyjměte misku držák filtru jejím otočením směrem doleva.



8. VÝDEJ HORKÉ VODY

- Zvolte šálek a umístěte jej na odpovídající odkládací mřížku na šálky ((A10) nebo (A11)).
- Stiskněte tlačítko (G) (B6): přístroj vydá horkou vodu z odpovídajícího dávkovače (A5) a automaticky se přeruší.
- Pro přerušení výdeje znovu stiskněte tlačítko (G) (B6).

9. JAK POSTUPOVAT PŘI PŘÍPRAVĚ MLÉČNÝCH NÁPOJŮ

- Nalijte do konvičky na mléko (C9) tolik mléka, kolik chcete ohřát/napěnit, přičemž pamatujte na to, že se objem mléka zvýší dvakrát nebo třikrát. Pro dosažení hustší a rovnoměrnější pěny se doporučuje použít zcela odtučněné mléko nebo polotučné mléko o teplotě, kterou má v ledničce (cca 5 °C).
- Zvolte polohu kroužku (A7) (obr. 22) v závislosti na nápoji určeném k přípravě (viz následující tabulka):

Doporučená poloha	Nápoje s mlékem určené k přípravě
FLAT 	Teplé mléko (nenapěněné)/ Caffelatte/ Latte macchiato/ Flat White
FOAM 	Cappuccino, Espresso macchiato, teplé mléko (napěněné)

- Umístěte konvičku (C9) s mlékem pod napěňovač (A8) (obr. 23).
- Napěňovač ponořte do krabice s mlékem a dejte pozor, aby se neponořil černý volič (obr. 24).
- Otočte otočný knoflík na páru do polohy  (obr. 25). Z napěňovače vyjde pára, která ohřeje mléko: pokud je kroužek v poloze FOAM, pára pomůže mléku vytvořit krémový vzhled a navýší jeho objem (obr. 26). Pro získání krémovější pěny, ponořte napěňovač do mléka a pohybujte nádobkou otáčivými pohyby zezdola nahoru.
- Jakmile je dosažena teplota (ideální hodnota je 60°C) a požadovaná hustota krému, přerušete výdej páry otáčením knoflíku do polohy .
- U nápojů, které to předvídají, připravte kávu (viz kap. „4. Příprava správné dávky“): vyberte dostatečně velké šálky a umístěte je na mřížku pro odkládání šálků pro espresso (A10). Pro použití vysokých sklenic znovu zavřete odkládací mřížka na šálky na espresso (A10) a položte sklenici na odkládací mřížku pro sklenice nebo hrnky (A11).
- Nalijte napěněné mléko do šálků: osladte podle chuti, a pokud chcete, posypte pěnu trochou čokoládového prášku.

Poznámka: Příprava cappuccina: mějte na paměti zhruba 100 g mléka na každý šálek.

10. ČIŠTĚNÍ NAPĚŇOVAČE PO KAŽDÉM POUŽITÍ

Z hygienických důvodů je doporučeno čistit napěňovač mléka po každém použití.

Postupujte následujícím způsobem:

- Vypustte trochu páry po dobu několika vteřin (body 2, 5 a 6 předchozího odstavce) otočením knoflíku na páru do polohy . Při této operaci napěňovač vyprázdní eventuelní zbytky mléka, které mohly zůstat uvnitř.
- Vypněte přístroj stisknutím tlačítka ON/Standby (B1).
- Počkejte několik minut, než napěňovač vychladne: jednou rukou držte pevně trubku napěňovače a druhou odblokujte samotný napěňovač jeho točením proti směru hodinových ručiček a tahem směrem dolů (obr. 27).
- Vyjměte parní trysku z trubičky pro výdej tahem směrem dolů (obr. 28).

- Zatlačte volič nahoru a zkontrolujte, zda dva otvory označené šipkou na obr. 29 nejsou zanesené. Pokud je to nutné, vyčistěte je pomocí špendlíku;
- Nasadte znovu trysku, posuňte volič směrem dolů a na trysku znovu nasadte napěňovač otáčivým pohybem a zatlačením směrem nahoru, až zaklapne.

Pro důkladnější čištění použijte čisticí prostředek De'Longhi.

11. AKTIVACE ZMĚKČOVAČÍHO FILTRU

Některé modely jsou vybaveny změkčovačím filtrem (C6): pokud to není případ vašeho modelu, doporučujeme vám zakoupit jej v autorizovaných servisních střediscích De'Longhi.

Pro správné použití filtru dodržujte níže uvedené pokyny.

- Vyjměte filtr z balení;
- Otáčejte diskem datumovky (obr. 30), dokud se nezobrazí příští 2 měsíce použití;

Poznámka: při běžném používání přístroje je trvanlivost filtru dva měsíce; jestliže zůstane přístroj nepoužívaný s nainstalovaným filtrem, jeho trvanlivost je maximálně 3 týdny.

- Pro aktivaci filtru nechte téct vodu z vodovodu do otvoru filtru (obr. 31), dokud voda nebude vycházet z bočních otvorů po dobu více než jedné minuty;
- Vyjměte nádržku (A17) (je-li potřeba, naplňte ji vodou);
- Zasuňte filtr do nádržky na vodu a úplně jej ponořte zhruba na deset vteřin, přitom jej nakloňte tak, aby se uvolnily vzduchové bubliny (obr. 32);
- Zasuňte filtr do jeho uložení (A18) a zatlačte ho na doraz, poté nádržku zavřete a znovu ji zasuňte do přístroje;





Nyní je filtr aktivovaný a je možné používat přístroj.

12. NASTAVENÍ MENU

Poznámka: Jakmile vstoupíte do nabídky, můžete upravit všechny funkce nabídky, jak je popsáno v následujících odstavcích.

12.1 Teplota kávy

Pokud si přejete upravit teplotu vody, která slouží k přípravě kávy, je třeba postupovat následovně:





- Držte stisknutá současně tlačítka $\times 2$ (B3) a  (B7) po dobu alespoň 3 vteřin: vstoupíte do menu: střídavě blikají kontrolky  (B15) a  (B16);
- Otočte knoflík funkci (B8) do polohy  ESPRESSO: kontrolka  (B11) zůstane svítit;
- Stiskněte tlačítko odpovídající požadované volbě, jak je uvedeno v následující tabulce:





Tlačítko	Teplota
$\times 2$	Normální
	Vysoká

- Pro výstup z nabídky stiskněte tlačítko  (B1). (Po zhruba 1 minutě nepoužívání přístroj automaticky vystoupí z nabídky nastavení a bude znovu připraven k použití).

12.2 Tvrdost vody

Kontrolka  (B9) odvápnění se zapne po předem stanovené době provozu, která závisí na tvrdosti vody. Podle potřeby je možné přístroj naprogramovat podle skutečné tvrdosti vody používané v různých oblastech a snížit tak interval odvápnění. Postupujte následovně:





1. Vyjměte z obalu dodaný testovací proužek "TOTAL HARDNESS TEST" (C4).
2. Přibližně na jednu sekundu ponořte celý proužek do sklenice s vodou.
3. Vytáhněte proužek z vody a lehce jím zatřeptejte. Přibližně po minutě se zobrazí 1, 2, 3 nebo 4 červené čtverečky podle tvrdosti vody, přičemž každý čtvereček odpovídá 1 stupni tvrdosti.
4. Držte stisknutá tlačítka $\times 2$ (B3) a  (B7) po dobu alespoň 3 vteřin: vstoupíte do menu: střídavě blikají kontrolky  (B15) a  (B16);
5. Otočte knoflík volby funkcí (B8) do polohy  AMERICANO: kontrolka  (B9) zůstane svítit;
6. Stiskněte tlačítko odpovídající požadované volbě, jak je uvedeno v následující tabulce:

Výsledek Total Hardness test	Tlačítko	Stupeň
	$\times 2$	1 měkká voda
		2 středně tvrdá voda
	OK	3 tvrdá nebo velmi tvrdá voda
		

7. Pro výstup z nabídky stiskněte tlačítko  (B1). (Po zhruba 1 minutě nepoužívání přístroj automaticky vystoupí z nabídky nastavení a bude znovu připraven k použití).

12.3 Automatické vypnutí

Je možné nastavit automatické vypnutí tak, aby se přístroj vypnul po 9 minutách nebo po 1 a půl hodině nebo 3 hodinách nepoužívání. Postupujte následovně:



1. Držte stisknutá tlačítka $\times 2$ (B3) a  (B7) po dobu alespoň 3 vteřin: vstoupíte do menu: střídavě blikají kontrolky  (B15) a  (B16);
2. Otočte otočný knoflík funkcí (B8) do polohy  COFFEE: kontrolka  (B13) zůstane svítit;
3. Stiskněte tlačítko odpovídající požadované volbě, jak je uvedeno v následující tabulce:

Tlačítko	Doba
$\times 2$	9 minut
	1,5 hodiny
OK	3 hodiny

4. Pro výstup z nabídky stiskněte tlačítko  (B1). (Po zhruba 1 minutě nepoužívání přístroj automaticky vystoupí z nabídky nastavení a bude znovu připraven k použití).

12.4 Výchozí hodnoty



Přístroj lze vrátit zpět na výchozí tovární nastavení. Postupujte následovně:

1. Držte stisknutá tlačítka $\times 2$ (B3) a  (B7) po dobu alespoň 3 vteřin: vstoupíte do menu;
2. Držte stisknuté tlačítko  po dobu několika sekund, dokud příslušná kontrolka nezačne blikat;
3. Pro výstup z nabídky stiskněte tlačítko  (B1). (Po zhruba 1 minutě nepoužívání přístroj automaticky vystoupí z nabídky nastavení a bude znovu připraven k použití).

12.5 Úspora energie

Pomocí této funkce lze aktivovat nebo deaktivovat režim pro úsporu energie. Když je funkce aktivní, zaručuje nižší spotřebu energie v souladu s platnými evropskými normami.

Postupujte následovně:







1. Držte stisknutá tlačítka $\times 2$ (B3) a  (B7) po dobu alespoň 3 vteřin: vstoupíte do menu;
2. Stiskněte tlačítko  (B6): kontrolka (B12) se rozsvítí;
3. Pro výstup z nabídky stiskněte tlačítko  (B1). (Po zhruba 1 minutě nepoužívání přístroj automaticky vystoupí z nabídky nastavení a bude znovu připraven k použití).

Poznámka:

- Když je úspora energie aktivní, může si výdej vyžádat několik sekund čekání.
- Když je úspora energie deaktivována, je výdej kávy okamžitý.

12.6 Extra nastavení mletí

V průběhu času se mlecí kameny opotřebovávají a množství mleté kávy se snižuje. Pokud nastavení mlecích kamenů zobrazených v odstavci „4.5 Nastavení množství mleté kávy ve filtru“ již není dostatečné, lze zvolit nový rozsah mletí. Postupujte následovně:

1. Držte stisknutá tlačítka $\times 2$ (B3) a  (B7) po dobu alespoň 3 sekund: vstoupíte do nabídky: střídavě blikají kontrolky  (B15) a  (B16);
2. Otočte knoflík funkce (B8) do polohy : kontrolka  (B14) zůstane svítit;
3. Zvolte nový rozsah mletí stisknutím tlačítka  (B4);
4. Pro výstup z nabídky stiskněte tlačítko  (B1). (Po zhruba 1 minutě nepoužívání přístroj automaticky vystoupí z nabídky nastavení a bude znovu připraven k použití);

- Otočte knoflíkem nastavení množství kávy (B2) do polohy  "min", a pak pokračujte v nastavení jako při prvním použití („4.5 Nastavení množství mleté kávy ve filtru“).

13. ČIŠTĚNÍ

13.1 Čištění přístroje

Následující části přístroje je nutné pravidelně čistit:

- odkapávací miska (A13) vybavená odkládací mřížkou na šálky (A11) a mřížkou misky (A12);
- mřížka na odkládání šálků pro šálky na espresso (A10);
- kávové filtry (C2) a (C3);
- zásobník na zrnkovou kávu (A2);
- mlecí kameny mlýnku kávy;
- výstup mlýnku (A22) (smart tamping station);
- sprcha bojleru (A21);
- nádržka na vodu (A17);
- napěňovač (A8) jak je označeno v odstavci „10. Čištění napěňovače po každém použití“.

Pozor!

- Na čištění přístroje nepoužívejte ředidla, abrazivní čisticí prostředky nebo alkohol.
- Na odstraňování vodního kamene nebo kávových usazenin nikdy nepoužívejte kovové předměty, protože by mohlo dojít k poškrábání kovového nebo plastového povrchu.
- Žádná část přístroje se nesmí mýt v myčce na nádobí, kromě odkapávací misky (A13) a mřížek na odkládání šálků (A10) a (A11).
- Pro období nepoužívání překračující jeden týden se doporučuje před použitím přístroje provést vyplachování, jak je popsáno v odstavci „3. První uvedení přístroje do provozu“.

Nebezpečí!

- Během čištění nedávejte nikdy přístroj do vody: je to elektrické zařízení.
- Před jakoukoli operací čištění vnějších částí přístroj vypněte, vytáhněte zástrčku ze zásuvky elektrického napětí a nechte jej vychladnout.

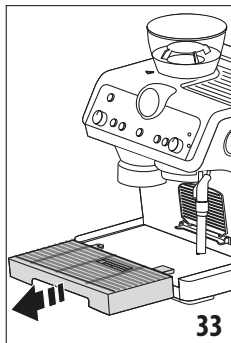

13.2 Čištění odkapávací misky

Odkapávací miska je vybavena plovoucím ukazatelem (A14) hladiny obsažené vody. Dříve než tento ukazatel začne vyčnívat z taktky pro odkládání šálků, je nutné misku vyprázdnit a vyčistit, jinak by voda mohla přetéct přes okraj a poškodit přístroj, opěrnou plochu či okolní

prostor.

- Vyjměte misku (obr. 33).
- Odstraňte mřížku na odkládání šálků (A11), mřížku misky (A12) a ukazatel hladiny (A14), poté odstraňte vodu a vyčistěte všechny součásti hadříkem: následně odkapávací misku znovu namontujte.
- Znovu zasuněte odkapávací misku.

13.3 Čištění malé mřížky na odkládání šálků

- Vyjměte mřížku (A10) jejím vytažením z levé strany a následným sejmutím z podpěry (obr. 34).
- Očistěte podpěru hadříkem a umyjte mřížku (je možné mýt v myčce nádobí).
- Zasuňte zpět mřížku do podpěry, jejím zasunutím z pravé strany a poté ji zatlačte, dokud není zcela zasunutá (obr. 35).

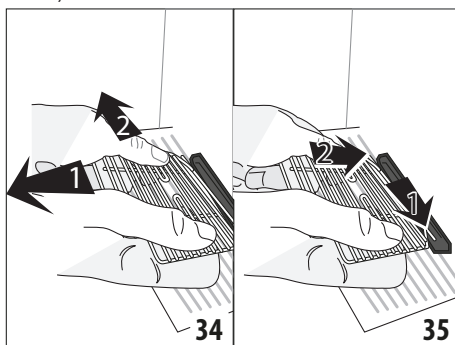

13.4 Čištění a údržba kávových filtrů

Kávové filtry byly navrženy tak, aby se dosáhlo optimální pěny. Pro dosažení nejlepších výsledků musí být filtry vždy čisté a bez zbytků kávy.

Po každém použití filtry důkladně opláchněte tekoucí vodou (obr. 36), perforovaný filtr zatlačte tak, aby byl vždy dobře umístěn ve svém uložení (obr. 37) a zkontrolujte, zda otvor vespod (viz obr. 40) neobsahuje žádné zbytky.

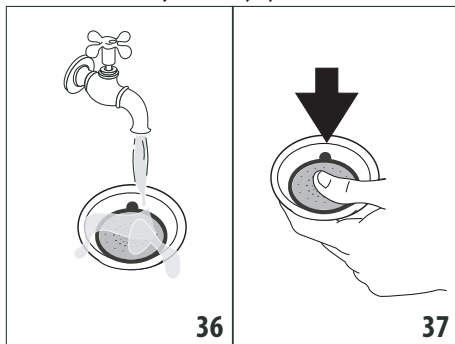

Pokud zjistíte zbytkové nečistoty, a v každém případě jednou za měsíc, důkladně kávové filtry vyčistěte:

1. Vyjměte perforovaný filtr zatažením za poutko (obr. 38).

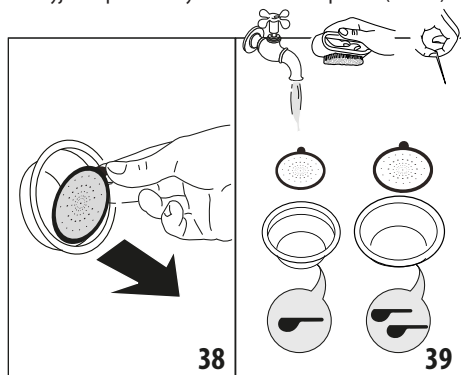

38

39

2. Propláchněte filtr pod tekoucí vodou (obr. 39).
3. Zkontrolujte, zda otvory nejsou ucpané, v opačném případě je vyčistěte pomocí jehly (obr. 39-40).
4. Všechny součásti osušte hadříkem.
5. Perforovaný filtr znovu zasuňte a pevně zatlačte až na doraz (obr. 37).

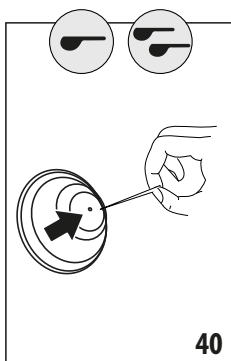

40

13.5 Čištění sprchy bojleru

Pro každých 200 výdejků kávy proveďte vyplachování sprchy bojleru: stiskněte tlačítko vyplachování (B4) , dokud není vydáno zhruba 200 ml vody.

13.6 Čištění nádržky na vodu

1. Odstraňte filtr (*je-li součástí dodávky) a opláchněte jej pod tekoucí vodou.
2. Čistěte pravidelně (přibližně jednou za měsíc) a při každé výměně změkčovacího filtru (C6) (* je-li k dispozici) nádržku na vodu vlhkým hadříkem a trochou jemného čistícího prostředku a důkladně opláchněte.
3. Znovu vložte filtr zpět (*je-li součástí dodávky), naplňte nádrž čerstvou vodou a zasuňte ji zpět.
4. (Pouze pro modely se změkčovacím filtrem) Vydejte 100ml vody.

Nebezpečí!

Během čištění nedávejte nikdy přístroj do vody: je to elektrické zařízení.

13.7 Čištění zásobníku na zrnkovou kávu

Čistěte pravidelně, hadříkem, zásobník na zrnkovou kávu, aniž byste jej vyjímali.

Pro důkladnější čištění postupujte následovně:

1. Ujistěte se, že zásobník na zrnkovou kávu (A2) je prázdný: v případě potřeby jej vyprázdněte prováděním mletí na prázdno:
2. Uvolněte zásobník jeho otočením proti směru hodinových ručiček a vyjměte jej z přístroje.

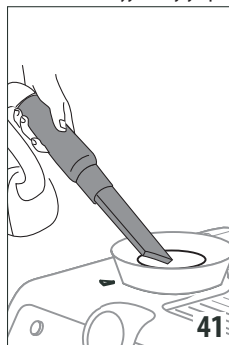

41

3. Umyjte zásobník a víko (A1) teplou vodou: neumývejte součásti v myčce na nádobí ani nepoužívejte saponáty! Před opětovným použitím příslušenství dobře vysušte.
4. Vysajte zbytky kávy (obr. 41);
5. Uložení zásobníku na zrnkovou kávu vyčistěte vlhkým hadříkem a osušte;
6. Zasuňte zásobník zpět, jak je označeno v kapitole „3. První uvedení přístroje do provozu“.

13.8 Čištění mlecích kamenů

Při čištění zásobníku na zrnkovou kávu vyčistěte současně i uložení zásobníku a horní část mlecího kamenu vlhkým hadříkem. Mlecí kámen je odnímatelný a v případě opotřebení jej lze vyměnit: ohledně této operace kontaktujte autorizované servisní středisko. Odstranění mlecích kamenů může být také nutné, pokud nějaké cizí těleso blokuje mlecí kámen. V takovém případě proveďte čištění následujícím způsobem:

1. Vyprázdněte zásobník na zrnkovou kávu (případně zbylá zrna vysajte).
2. Připevňte misku držák filtru a proveďte mletí "naprázdno" pro uvolnění vedení kávy: připevňte držák filtru na výstup mlýnku (A22) a zarovnejte je s nápisem INSERT a otočte misku směrem doprava (obr. 18). Mletí je zahájeno, když se miska dostane do polohy CLOSE a automaticky se zastaví;
3. Vypněte přístroj;
4. Vyjměte zásobník na zrnkovou kávu, jak je uvedeno v předchozím odstavci „13.7 Čištění zásobníku na zrnkovou kávu“.
5. Otočte regulátorem mletí proti směru hodinových ručiček až na doraz do polohy „REMOVE“ (obr. 42).

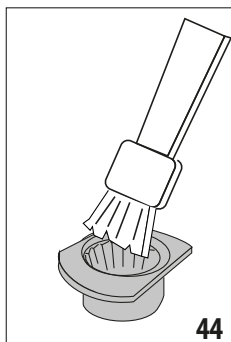
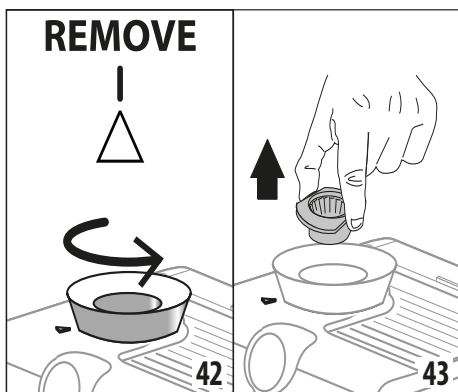

6. Vyjměte horní část mlecího kamene jeho uchopením za speciální rukojeť (obr. 43).
7. Mlecí kámen vyčistěte štětečkem (obr. 44) a zbytky kávy odsajte vysavačem (obr. 41).

8. Znovu zasuňte horní část mlecího kamene:

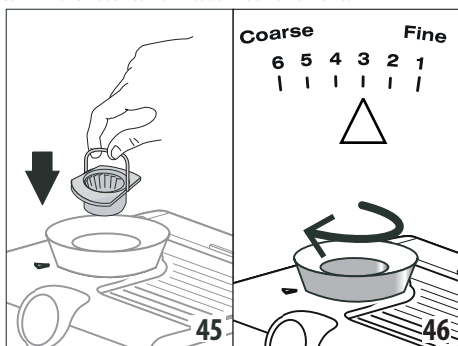

- vložte mlecí kámen na své místo (obr. 45);
 - otočte regulátorem pro zvolení požadovaného stupně hrubosti mletí (obr. 46);
 - ověřte, zda je mlecí kámen dobře zasunutý, tím že zatáhnete za jeho rukojeť: mlecí kámen je správně vložený, pokud se nepohne;
9. Se štětečkem odstraňte z výstupu mlýnku veškerý zbytkový kávový prášek (A22).

13.9 Výměna mlecích kamenů

Pokud se množství mleté kávy ještě více sníží, obraťte se na servisní středisko, které provede výměnu mlecího kamene: pro aktualizaci nastavení mletí postupujte následovně:

1. Držte stisknutá tlačítka $\times 2$ (B3) a my (B7) po dobu alespoň 3 sekund: vstoupíte do nabídky: střídavě blikají kontrolky $\text{}$ (B15) a $\text{}$ (B16);
2. Otočte knoflík funkce (B8) do polohy $\text{}$: kontrolka $\text{}$ (B14) zůstane svítit;
3. Vyberte původní rozsah mletí stisknutím tlačítka $\times 2$;
4. Pro výstup z nabídky stiskněte tlačítko $\text{}$ (B1). (Po zhruba 1 minutě nepoužívání přístroj automaticky vystoupí z nabídky nastavení a bude znovu připraven k použití);
5. Otočte knoflíkem nastavení množství kávy (B2) do polohy $\text{}$ "min", a pak pokračujte v nastavení jako při prvním použití („4.5 Nastavení množství mleté kávy ve filtru“).

13.10 Čištění "Smart tamping station"

Aby bylo mletí stále vysoce kvalitní, čistěte pravidelně "Smart tamping station" následujícím způsobem:

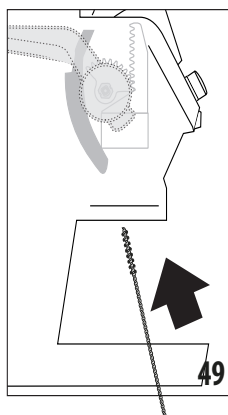
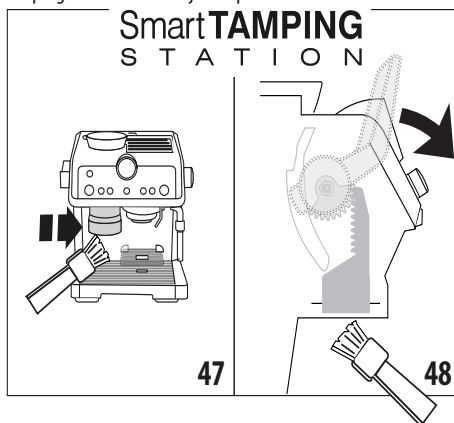

1. Vyčistěte oblast připevnění pomocí štětečku (obr. 7).
2. Zatáhněte páčku (A23) až na doraz a vyčistěte štětečkem pěchovací válec (obr. 48): poté páčku uvolněte.
3. Použitím štětečku (C8) vyčistěte skluz kávy (obr. 49).

13.11 Další čištění







1. Při čištění přístroje nepoužívejte abrazivní čisticí prostředky ani rozpouštědla. Stačí použít vlhký a měkký hadřík.
2. Čistěte pravidelně misku na filtr.
3. Doporučujeme používat výhradně odvápnovací přípravek De'Longhi.

14. ODVÁPŇENÍ

Odvápněte přístroj, když se rozsvítí kontrolka  (B9).

- Před použitím si přečtěte pokyny a označení odvápnovacího přípravku uvedené na balení samotného přípravku.
- Doporučujeme používat výhradně odvápnovací přípravek De'Longhi. Použití nevhodných odvápnovacích přípravků nebo nesprávné provádění odvápnění by mohly vést ke vzniku závad, na které se nevztahuje záruka výrobce.

Postupujte podle následujících pokynů:

1. (JE-LI PŘÍTOMEN, ODSTRANĚTE ZMĚKČOVACÍ FILTR). Nalijte do nádržky na vodu odvápňovač až do úrovně hladiny  **A** (odpovídající jednomu balení o 100ml) vyražené na vnitřní straně nádržky; poté přidejte vodu až do dosažení hladiny  **B**.
2. Pokud je přístroj vypnutý, stiskněte tlačítko ON/Standby (B1).
3. Ujistěte se, že držák filtru není zasunutý a umístěte nádobu pod dávkovače (A5), (A6) a pod sprchu bojleru (A21) (obr. 8).
4. Otočte knoflík volby funkce (B8) do polohy : kontrolka  bliká a kontrolka OK se rozsvítí.
5. Stiskněte OK (B5) pro zahájení odvápnění.
6. Spustí se odvápnovací program a odvápnovací kapalina vytéká z dávkovačů a sprchy bojleru. Program odvápnění automaticky provede celou sérii vyplachování s přestávkami, aby se odstranily usazeniny vodního kamene uvnitř kávovaru až do kompletního vyprázdnění nádržky.
7. Výdej se přeruší a rozsvítí se kontrolky  (B15) a  v úrovni tlačítka vyplachování (B4).
8. Vyprázdněte nádobku použitou ke sběru odvápnovacího roztoku a umístěte ji zpět pod dávkovače.
9. Vyměňte nádržku na vodu, vyprázdněte ji od veškerých zbytků odvápnovacího roztoku, opláchněte ji pod tekoucí vodou a naplňte ji čerstvou vodou až do úrovně MAX. Poté nádržku znovu zasuňte do jejího uložení.
10. Stiskněte tlačítko : přístroj pokračuje vyplachováním vnitřních obvodů a vypouští ze všech tří dávkovačů.
11. Po skončení vyplachování přístroj přeruší výdej. Všechny LED diody krátce blikají a přístroj je připraven k použití.
12. Vyprázdněte sběrnou nádobu oplachové vody.

13. Vyměňte a vyprázdněte odkapávací misku a znovu ji zasuňte.
14. Vyměňte a naplňte nádrž čerstvou vodou a znovu ji zasuňte.
15. Vratte knoflík pro výběr funkcí do polohy pro kávu.







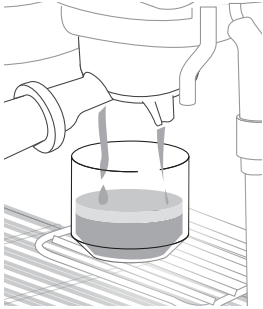
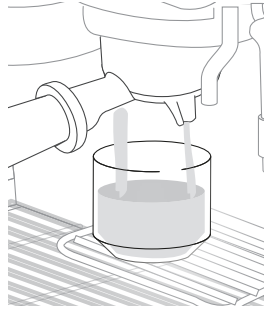
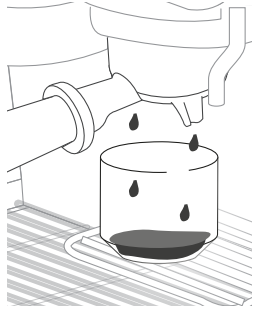
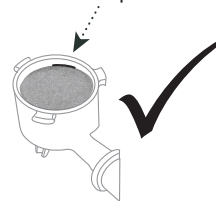

15. TECHNICKÉ ÚDAJE

Síťové napětí:	220-240V-50-60Hz
Příkon:	1450W
Rozměry ŠxHxV:	375x368x445 mm
Tlak MAX:	19 bar
Kapacita nádržky na vodu:	2 L
Délka napájecího kabelu:	1200 mm
Hmotnost:	12 kg









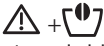

16. JAK PŘIPRAVIT DOKONALOU KÁVU

DOKONALÉ ESPRESSO	POD-EXTRAHOVANÉ ESPRESSO	NAD-EXTRAHOVANÉ ESPRESSO
		
<p>KRÉMOVÁ PĚNA: oříšková barva s tmavými odlesky a světlými pruhy, 3--4 mm vysoká</p>	<p>KRÉMOVÁ PĚNA: světlá a nízká, s velkými bublinami</p>	<p>KRÉMOVÁ PĚNA: tmavá a nízká, jen na okrajích</p>
<p>TĚLO: konzistentní, kulaté a měkké</p>	<p>TĚLO: lehké, vodnaté</p>	<p>TĚLO: nadměrně husté</p>
<p>CHUŤ: vyvážená a dlouhotrvající</p>	<p>CHUŤ: slabá a krátkodobá</p>	<p>CHUŤ: silná, stahující, dlouhotrvající a hořká na patře</p>
<p>AROMA: intenzivní</p>	<p>AROMA: málo výrazné</p>	<p>AROMA: chudé, se známkami po spálené kávě</p>
<p>STUPEŇ HRUBOSTI MLETÍ: správná</p>	<p>STUPEŇ HRUBOSTI MLETÍ: příliš hrubá. Nastavte mlýnek do nižší polohy v souladu s pokyny uvedenými v kapitole „4.5 Nastavení množství mleté kávy ve filtru“</p>	<p>STUPEŇ HRUBOSTI MLETÍ: příliš jemná. Nastavte mlýnek do vyšší polohy v souladu s pokyny uvedenými v kapitole „4.5 Nastavení množství mleté kávy ve filtru“</p>
<p>DÁVKA KÁVY: správná</p> 	<p>MNOŽSTVÍ KÁVY VE FILTRU: Nedostatečné. Navyšte množství otočením knoflíku „B2. Regulační knoflík množství mleté kávy“, jak je popsáno v odstavci „4.5 Nastavení množství mleté kávy ve filtru“</p>	<p>MNOŽSTVÍ KÁVY VE FILTRU: Nadměrné: snižte množství otočením knoflíku „B2. Regulační knoflík množství mleté kávy“, jak je popsáno v odstavci „4.5 Nastavení množství mleté kávy ve filtru“</p>

17. VÝZNAM KONTROLEK



KONTROLKY	VÝZNAM KONTROLEK	ÚKON
Všechny kontrolky krátce blikají	Zapnutí přístroje	Autodiagnostika
 svítí	V nádržce není dostatek vody nebo nádržka na vodu není správně zasunuta	Naplňte nádržku nebo ji vyjměte a znovu zasuňte
 svítí	Funkce úspory energie je aktivní	Viz odkaz na odst. „12.5 Úspora energie“ pokud si přejete deaktivovat funkci
 svítí	Přístroj je připraven k použití	Přístroj je při teplotě pro výdej páry: pokud chcete vypustit páru, otočte knoflíkem páry (A4)
 bliká	Přístroj je zapnutý a funkce úspory energie je aktivní: otočný knoflík na páru (A4) je v poloze pro výdej páry	Kontrolka bliká na znamení, že se přístroj připravuje na výdej páry: výdej se zahájí, jakmile bude přístroj v teplotě
	Přístroj se zahřívá k použití	Přístroj je ve správné teplotě, když kontrolka zůstane svítit
	Výdej páry je ukončen a knoflík na páru (A4) je v poloze pro výdej páry	Uvedte otočný knoflík do polohy ○.
 svítí	Páčka pěchovadla (A23) není ve správné poloze	Otočte páčku do polohy.
 bliká	Přístroj vyžaduje pěchování	Bylo právě provedeno pěchování a držák filtru je připojen ke kávovaru
	Držák filtru byl sejmut z mlýnku kávy, bez upěchování	Sejměte držák filtru a proveďte pěchování kávy podle popisu v odst. „7. Použití mleté kávy“
	Držák filtru byl odpojen bez dokončení mletí nebo pěchování bylo provedeno příliš brzy	Opakujte mletí
	Skluz kávy mlýnku je ucpaný	Proveďte čištění, jak je označeno v odst. „13.10 Čištění "Smart tamping station"“ a v kap. „18. Pokud něco nefunguje“ v úrovni obr. 50.
	Mlecí kameny jsou blokovány kvůli přítomnosti cizího tělesa	Pokračujte v odstraňování cizího tělesa a vyčistěte mlecí kameny, jak je uvedeno v odst. „13.8 Čištění mlecích kamenů“.
 svítí	Zásobník na zrnkovou kávu je prázdný	Naplňte zásobník na kávová zrna
 bliká	Zásobník na zrnkovou kávu není zasunutý nebo není správně našroubován ke svému uložení nebo volič, na základně samotného zásobníku, není v poloze mezi 1 a 6.	Zásobník na zrnkovou kávu znovu správně zasuňte

...→

KONTROLKY	VÝZNAM KONTROLEK	ÚKON
 v pravidelných intervalech krátce blikají	Knoflík (B2) byl otočen tak, aby bylo dosaženo maximálního nastavení 	Pokud namleté množství nepostačuje pro správnou dávku, vyberte nový rozsah mletí podle pokynů v odst. „12.6 Extra nastavení mletí“.
 bliká	Teplota přístroje je příliš vysoká pro přípravu kávy	Počkejte, než teplota klesne
 svítí	Je třeba přistoupit k odvápnění	Proveďte odvápnění, jak je zobrazeno v kap. „14. Odvápnění“
 bliká	Přístroj provádí odvápnění Odvápnění je dokončeno a knoflík (B8) je v poloze "odvápnění"	Pokračujte a dokončete operaci podle popisu v kap. „14. Odvápnění“ Otočte knoflíkem funkcí do jedné z poloh "kávy"
 rychle bliká	Ruční kolečko (B8) je v poloze odvápnění	Otočte kolečkem do polohy nápoje
 svítí	Jedná se o první zapnutí přístroje a je nutné provést naplnění vodního okruhu.	Postupujte, jak je označeno v kap. „3. První uvedení přístroje do provozu“
 blikají	Pokud je přítomen změkčovací filtr (C6) , mohlo dojít k uvolnění vzduchové bubliny uvnitř okruhu, která zablokovala výdej. Namletí je příliš jemné a káva tedy vytéká pomalu nebo vůbec	Stiskněte tlačítko (B6) v úrovni kontrolky  (obr. 9): výdej se zahájí a automaticky přeruší. Vyjměte misku, zopakujte kroky pro přípravu kávy s odkazem na pokyny v odst. „4.5 Nastavení množství mleté kávy ve filtru“ a tabulce „16. Jak připravit dokonalou kávu“.
 bliká	Odkapávací miska (A13) není zasunuta nebo není zasunuta správně	Vysuňte a znovu zasuňte správně odkapávací misku
 svítí	Všeobecný alarm	Obraťte se na servisní středisko
...→		

KONTROLKY	VÝZNAM KONTROLEK	ÚKON
 blikají	Pokud je přítomen změkčovací filtr (C6) , mohlo dojít k uvolnění vzduchové bubliny uvnitř okruhu, která zablokovala výdej.	Stiskněte tlačítko (B6) v úrovni kontrolky  (obr. 9): výdej se zahájí a automaticky přeruší.
	Namletí je příliš jemné a káva tedy vytéká pomalu nebo vůbec	Vyjměte misku, zopakujte kroky pro přípravu kávy s odkazem na pokyny v odst. „4.5 Nastavení množství mleté kávy ve filtru“ a tabulce „16. Jak připravit dokonalou kávu“.
	Filtr je ucpaný nebo není přítomen perforovaný filtr	Vykonejte čištění, jak je popsáno v odst. „13.4 Čištění a údržba kávových filtrů“ a ujistěte se, že perforovaný filtr byl znovu správně vložen
	Nádržka je špatně zasunutá a ventily na jejím dně nejsou otevřené	Lehce stiskněte nádržku, aby se otevřely ventily na jejím dně
	Vodní kámen v hydraulickém okruhu	Proveďte odvápnění, viz kap. „14. Odvápnění“

18. POKUD NĚCO NEFUNGUJE

PROBLÉM	PŘÍČINA	ŘEŠENÍ
Káva espresso nevytéká	Nedostatek vody v nádržce (A17)	Naplňte nádržku
	Kontrolka  svítí, což znamená, že okruh kávy nebo okruh páry je prázdný.	Stiskněte tlačítko odpovídající kontrolce  pro naplnění okruhu.
	Filtr je ucpaný nebo není přítomen perforovaný filtr	Vykonejte čištění, jak je popsáno v odst. „13.4 Čištění a údržba kávových filtrů“ a ujistěte se, že perforovaný filtr byl znovu správně vložen
	Nádržka je špatně zasunutá a ventily na jejím dně nejsou otevřené	Lehce stiskněte nádržku, aby se otevřely ventily na jejím dně
	Vodní kámen v hydraulickém okruhu	Proveďte odvápnění, viz kap. „14. Odvápnění“
Držák filtru nelze nasadit k přístroji	Mletá káva nebyla upěchována nebo je jí příliš	Proveďte pěchování kávy podle označení v odst. „4.4 Namletí kávy přímo do filtru“
Káva espresso vytéká z okrajů držáku filtru namísto z dírek	Držák filtru je špatně zasunutý	Umístěte správně držák filtru a otočte jím silou až na doraz
	Těsnění bojleru espresso ztratilo pružnost nebo je špinavé	Vyměňte těsnění bojleru espresso v servisním centru
	Filtr je ucpaný nebo není přítomen perforovaný filtr, nebo je špinavý	Vykonejte čištění, jak je popsáno v odst. „13.4 Čištění a údržba kávových filtrů“
Pěna kávy je světlá (vytéká rychle z hubice)	Je nutné zkontrolovat nastavení přístroje	Viz kap. „16. Jak připravit dokonalou kávu“
Pěna kávy je tmavá (káva vytéká pomalu z hubice)	Je nutné zkontrolovat nastavení přístroje	Viz kap. „16. Jak připravit dokonalou kávu“
...→		

PROBLÉM	PŘÍČINA	ŘEŠENÍ
Při přípravě cappuccina se nevytváří mléčná pěna	Volicí kroužek (A7) je v poloze "FLAT" (BEZ PĚNY)	Nastavte volič do polohy "FOAM"
	Mléko není dost studené	Používejte vždy mléko mající teplotu z lednice
	Napěňovač mléka (A8) je špinavý	Vykonejte čištění napěňovače, jak je popsáno v kap. „10. Čištění napěňovače po každém použití"
	Vodní kámen v hydraulickém okruhu	Proveďte odvápění, viz kap.„14. Odvápění"
Na konci odvápění přístroj vyžaduje další vyplachování	Během cyklu vyplachování nebyla nádržka naplněna až po úroveň MAX	Opakujte vyplachování od bodu (8) odst. „14. Odvápění"
Přístroj nemele kávu	Uvnitř kávomlýnku se nachází cizí těleso, které nelze umlít	Proveďte čištění mlecích kamenů, jak je označeno v odst. „13.8 Čištění mlecích kamenů", přičemž se ujistěte, že jste odstranili všechna zrna ze zásobník na zrnkovou kávu (A2) před jeho vyjmutím. Před opětovným vložením mlecího kamene pečlivě vysušte veškeré zbytky z jeho uložení (obr. 44).
Pokud si přejete změnit kvalitu kávy	Je nutné odstranit všechna zrna nacházející se v kávovaru	<ul style="list-style-type: none"> • Vyprázdněte zásobník na zrnkovou kávu (provedením mletí naprázdno nebo případně zbylá zrna vysajte). • Připevněte misku držák filtru a proveďte mletí "naprázdno" pro uvolnění vedení kávy: připevněte držák filtru na výstup mlýnku (A22) a zarovnejte je s nápisem INSERT a otočte misku směrem doprava (obr. 22). Mletí je zahájeno, když se miska dostane do polohy CLOSE a automaticky se zastaví. Opakujte, dokud filtr nezůstane prázdný. • Vložte do zásobníku na zrnkovou kávu novou kávu. • Pokud se při mletí nedosáhne "dokonalé dávky", postupujte stejně jako v odst. „4.5 Nastavení množství mleté kávy ve filtru".
		...→

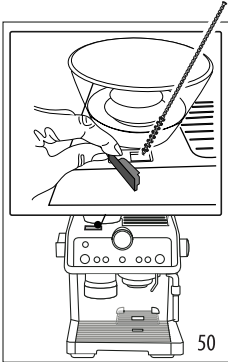
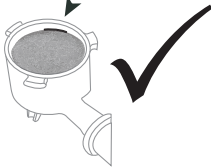
PROBLÉM	PŘÍČINA	ŘEŠENÍ
<p>Po mletí je filtr kávy prázdný</p> <p>Po umletí je kávový prášek ve filtru přebytečný</p>	<p>Skluz kávy mlýnku je ucpaný</p>	<p>Provedte čištění, jak je označeno v odst. „13.10 Čištění "Smart tamping station"“. Pokud problém přetrvává, přistupte ke skluzu otevřením dvířek a uvolněte jej pomocí štětečku (obr. 50).</p> 
<p>Po umletí nedosáhne kávový prášek ve filtru "dokonalé dávky kávy"</p> 	<p>"Smart Tamping Station" potřebuje vyčistit</p> <p>Množství mleté kávy musí být upraveno</p> <p>Časem se mlecí kameny opotřebují</p>	<p>Provedte čištění, jak je označeno v odst. "13.11 Čištění "Tamping station", poté mletí zopakujte.</p> <p>Nastavte množství pomocí příslušného ovladače (B2) podle pokynů v odst. „4.5 Nastavení množství mleté kávy ve filtru". Pokud je knoflík již v poloze max., postupujte podle pokynů uvedených v odstavci „12.6 Extra nastavení mletí".</p> <p>Provedte výměnu mlecích kamenů, jak je uvedeno v odst. „13.9 Výměna mlecích kamenů".</p>