DEDICA MAESTRO PLUS EC950

KAFFEMASKIN
Bruksinstruksjoner



For ytterligere informasjon vennligst se
De'Longhi instruksjonsvideone



Flere språk tilgjengelig her



De'Longhi

NO

side 4

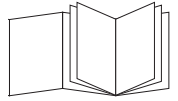

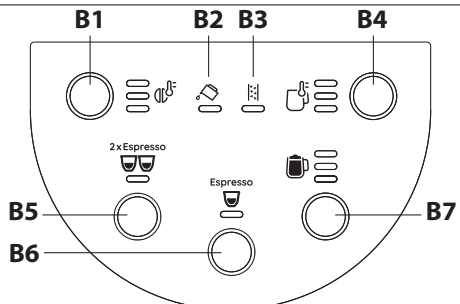
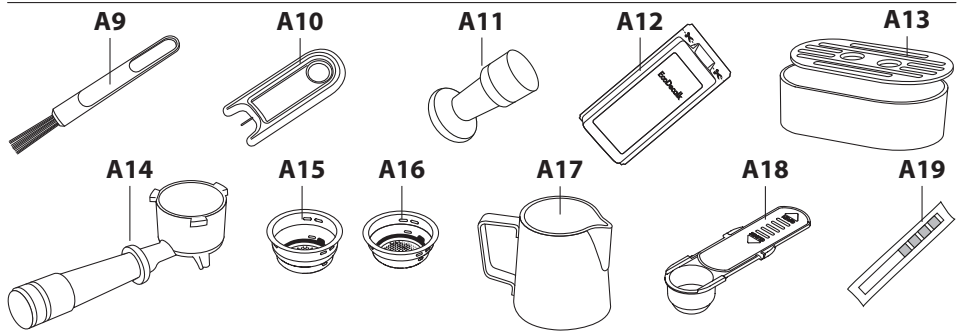
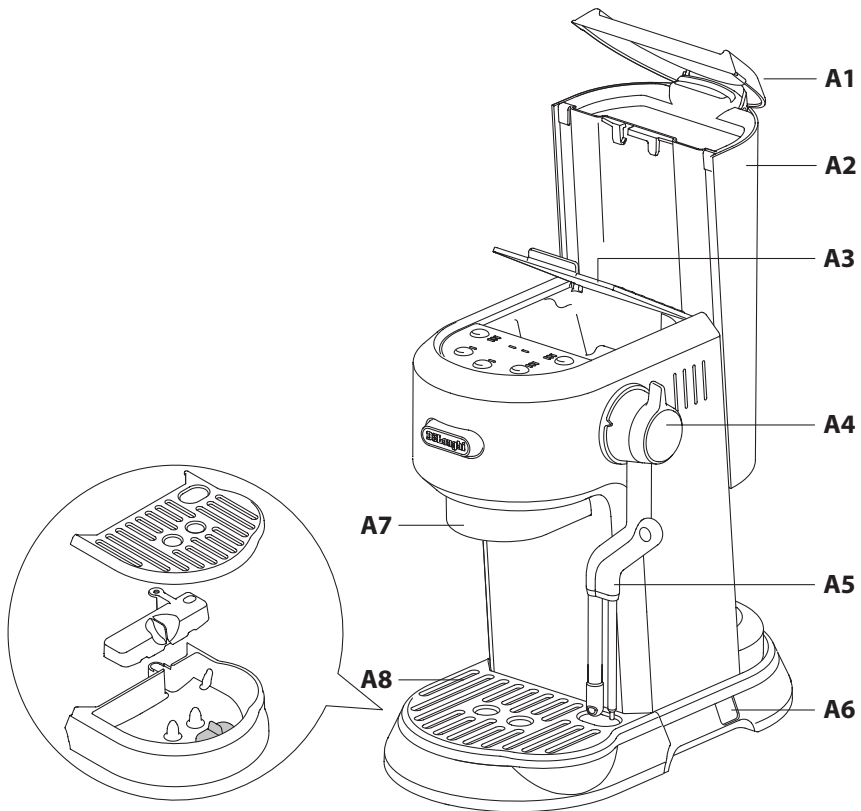

Før apparatet tas i bruk må man alltid lese sikkerhetsadvarslene.

1. BESKRIVELSE AV APPARATET

- A1. Lokk på vanntank
- A2. Vanntank
- A3. Tilbehørsdør
- A4. Dampspak
- A5. Melkeskummer
- A6. På/Av-bryter
- A7. Kaffeuttak
- A8. Dryppeskål
- A9. Børste
- A10. Rensenål
- A11. Stamper
- A12. Avkalker (kun på utvalgte modeller)
- A13. Lite koppebrett
- A14. Filterholder
- A15. Dobbel filterkopp
- A16. Enkel filterkopp
- A17. Melkemugge
- A18. Måleskje
- A19. Reagensstrimmel for vannhardhet

1.1 Kontrollpanel

- B1. Temperaturknapp infusjon
- B2. Varsellampe vanntank
- B3. Varsellampe avkalking
- B4. Temperaturknapp melk
- B5. 2 x Espresso-knapp
- B6. Espresso-knapp
- B7. Skumnivåknapp

2. FØRSTE BRUK

- Vask og tørk av alt tilbehør, inkludert vanntanken (A2), med varmt vann og såpe. Dryppeskål, melkekanne og koppebrett for små kopper, kan vaskes i oppvaskmaskin.

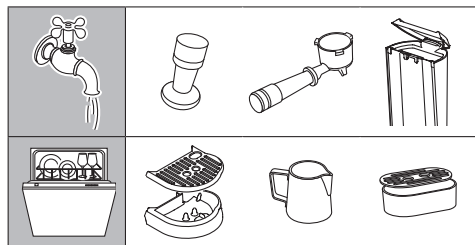

- Ta ut vanntanken ved å dr den oppover (fig 1).

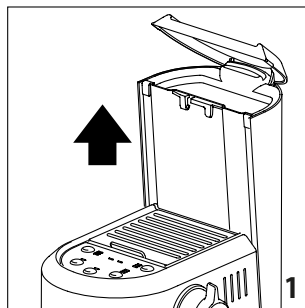

- Åpne lokket på vanntanken (A1) og fyll vanntanken (A2) med friskt vann uten å fylle over MAX-nivået (fig 2).



- Sett vanntanken tilbake i maskinen, trykk forsiktig for å åpne ventilene i bønn av tanken.
- Koble apparatet til strømforsyningen. Slå maskinen på ved å trykke inn På/Av-bryteren (A6) (fig. 3).

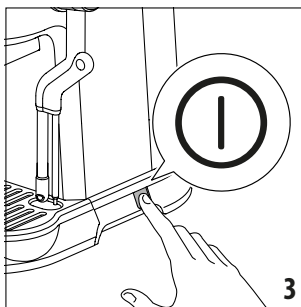

- Vanntankens varsellampe (B2) blinker og Espresso knappen (B6) er på.
- Trykk på knappen Espresso (B6) (fig. 4). Uttaket begynner og avsluttes automatisk. Tøm dryppeskålen.



Før kaffemaskinen tas i bruk må de innvendige røkrretsene renses. Gjør som følger:

- Sett filterkoppene (A15) eller (A16) i filterholderen (A14).
- Fest filterholderen til maskinen og rett inn håndtaket med "INSERT", vri håndtaket til høyre inntil det er rettet inn med posisjonen "CLOSE" (fig. 5).

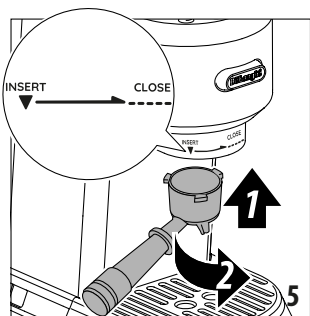

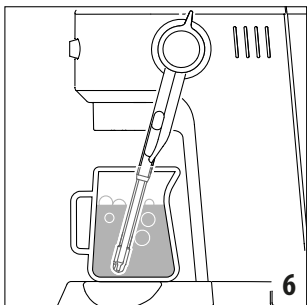

- Sett en beholder under filterholderen.
- Trykk på knappen ^{Espresso} (B6). Det kommer vann ut fra filterholderen på apparatet. Gjenta denne operasjonen 5 ganger.
- Sett en mugge med kaldt vann under melkeskummeren (A5) og foreta en "autoskum" (fig. 6) (se avsnittet Auto-skum).



Merk: Maskinen må aldri brukes uten vann i vanntanken, eller uten tanken.



Apparatet er utstyrt med en vannivåsensor.

Hvis varsellampen  (B2) blinker når den valgte drikken brygges, betyr det at vanntanken er i ferd med å gå tom. Tilberedelsen av den aktuelle drikken vil kunne fullføres.

Varsellampen  (B2) lyser uavbrutt når vanntanken er tom. Fyll tanken med friskt vann.

Det er helt normalt hvis det er vann under tanken. Tørk opp dette regelmessig med en ren svamp.

3. LAGE ESPRESSO-KAFFE ^{Espresso}

- Slå maskinen på ved å trykke inn På/Av-bryteren (A6) (fig. 3). Hvis maskinen er i standby-modus, trykker man på en hvilken som helst knapp i kontrollpanelet.
- Varsellampene ^{Espresso}  og ^{2x Espresso}  blinker for å vise at maskinen varmes opp (fig. 7).

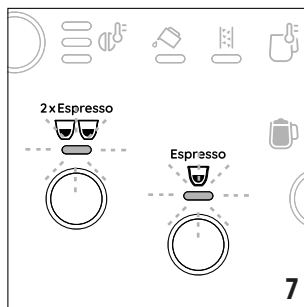

Når lampene slutter å blinke og alle varsellampene lyser uavbrutt på kontrollpanelet, er maskinen klar for bruk.

- Sett filterkoppene (A15) eller (A16) i filterholderen (A14) (fig. 8).

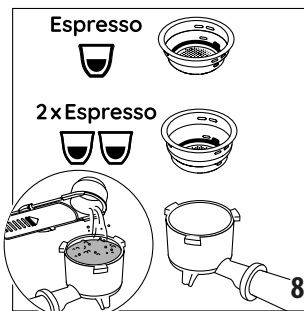

- Fyll filterkoppen med malt kaffe ved hjelp av måleskjeen (A18). Bruk finmalt kaffe som er egnet for espresso. Før kaffefilteret fylles med malt kaffe må man se til at det ikke er noen kafferester i filteret fra sist gang det ble laget kaffe.
- Fordel kaffen jevnt utover i filterkoppen ved å slå lett på filterholderen.
- Press hardt ned med stamperen (A11). Se til at kaffen er på nivå for anbefalt dose etter stamping (fig. 9).

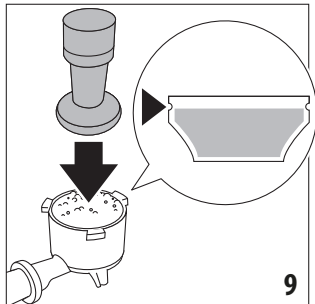

Det kan være behov for å tilsette kaffe. Korrekt stamping av den malte kaffen er viktig for å oppnå en god Espresso. Hvis den presses for hardt vil kaffen komme ut langsomt og være sterk. Hvis den presses for løst vil kaffen komme ut hurtig og være svak.

Barista-tips: Før filterholderen settes inn i maskinen, må man skylle kaffeuttaket (A7) med litt vann. Dette vil stabilisere temperaturen før tilberedningen.

- Fjern kaffe som er til overs fra kanten av filterholderen og fest den til maskinen (fig. 5).
- Sett en eller to kopper på dryppeskålen (A8) under tuten på filterholderen. Bruk småkoppbrettet (A13) for mindre kopper.

3.1 Kaffens tilberedningstemperatur

Vanntemperaturen kontrolleres under hele tilberedelsen for å sikre stabilitet under ekstraksjonen. Maskinen har 3 infusjonstemperaturer.

Den faktiske temperaturen vil typisk avhenge av bønne- og brennetype: Robusta-bønner har behov for lavere temperatur, Arabica-bønner har behov for høyere temperatur. Det samme gjelder for henholdsvis mørkbrennte bønner og lysbrennte bønner.

- Trykk på knappen ☺ (B1) for å stille inn ønsket infusjonstemperatur:

Temperaturnivå	Tilhørende varselampe	Brennenivå
Min (~ 92°C)	☺ ☺	Mørk
Med (~ 94°C) (standard)	☺ ☺ ☺	Medium mørk
Maks (~ 96°C)	☺ ☺ ☺ ☺	Medium lys

- Trykk på knappen ^{Espresso} ☺ (B6) eller knappen ^{2x Espresso} ☺☺ (B5). Maskinen begynner å lage kaffe og tilberedelsen avbrytes automatisk. Mens maskinen lager kaffe kan tilberedelsen avbrytes når som helst ved å trykke på den forrige knappen.
- For å fjerne filterholderen vrir man håndtaket fra høyre til venstre. For å unngå sprut må man aldri fjerne filterholderen mens maskinen tilbereder kaffe. Vent alltid noen sekunder etter tilberedelsen.

Merk: Det anbefales å varme koppene før kaffe tilberedes: Skyll dem med litt varmt vann eller sett filterholderen (A14) med filterkoppen (A15 eller A16) på plass i maskinen uten å tilsette kaffe. Bruk samme kopp som senere vil brukes til å lage kaffe, trykk på knappen ^{Espresso} ☺ (B6) og fyll koppen med varmt vann for å varme den opp.

3.2 Programmere mengde kaffe i koppen

Maskinen er programmert til å tilberede standard mengder kaffe automatisk. For å endre disse mengdene gjør man som følger:





- Trykk på knappen ^{Espresso} ☺ eller ^{2x Espresso} ☺☺ og hold inne i minst 3 sekunder inntil varselampen til den valgte drikken begynner å blinke, for å vise at maskinen er i programmeringsmodus.
- Kaffemaskinen begynner å tilberede kaffe.
- Når ønsket mengde er nådd, trykker man på knappen ^{Espresso} ☺ eller ^{2x Espresso} ☺☺ igjen. Mengden er blitt programmert.

	Standard mengde	Programmerbar mengde
^{Espresso} ☺	35 ml	fra ≈ 20 til ≈ 90 ml
^{2x Espresso} ☺☺	70 ml	fra ≈ 40 til ≈ 180 ml

For å gå tilbake til standardmengder henvises det til del 5.4.

4. LAGE MELKEDRIKKER

4.1 Automatisk damping

- Fyll en melkemugge (A17) med frisk kald melk (til mellom posisjon MIN og MAKS). Melk vil øke inntil tre ganger i volum. For et tykkere og jevnere skum må man bruke melk som holder kjøleskaptemperatur (cirka 5°C).
- Trykk på knappen  (B4) for å stille inn ønsket melke-temperatur:
 -  Min temperatur (60°C)
 -  Med temperatur (65°C) (standard)
 -  Høy temperatur (70°C)
- Trykk på knappen  (B7) for å stille inn ønsket type tekstur:
 -  LatteArt - Mikroskummet tekstur
 -  Fin tekstur
 -  Tykk tekstur (standard)
- Løft melkeskummeren (A5) til posisjon "M" (fig. 10) slik at melkemuggen (A17) blir stående under melkeskum-meren.

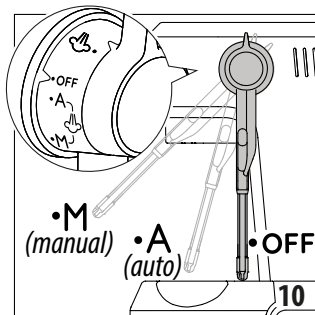

- Sett melkeskummeren i posisjon "A" (autoskumming). Vri på dampspaken (A4) til posisjon  (fig. 11).

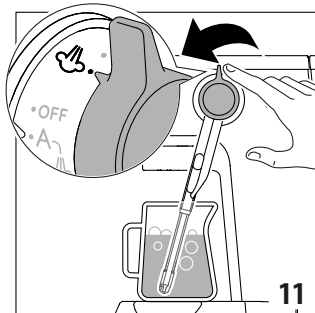



-  Varsellampen blinker. Maskinen begynner å lage skum og tilberedelsen avbrytes automatisk. Fjern alle melkerester fra melkeskummeren med en myk fuktet klut. Sett melkeskummeren i posisjon "AV" etter hver bruk for å starte automatisk skylling.

4.2 Manuell damping:

Merk: Innstilling av melkeskum og temperatur kan ikke velges for denne funksjonen.

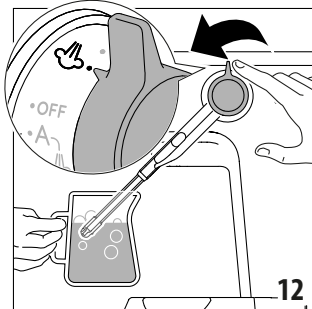
- Fyll en melkemugge (A17) med frisk kald melk (til posisjon min eller maks). Melk vil øke inntil tre ganger i volum. For et tykkere og jevnere skum må man bruke melk som holder kjøleskaptemperatur (cirka 5°C).
- For å lage skum manuelt setter man melkeskummeren til posisjon "M" (manuell skumming) og setter melkemuggen under melkeskummeren og vrir dampspaken til posisjon  (fig. 12).



- For å skumme melken lar man melkeskummeren hvile på overflaten til væsken. Dette blander luft inn med melken og dampen. Hold melkeskummeren i kontakt med overflaten og se til at ikke for mye luft kommer inn slik at boblene blir for store. Dypp melkeskummeren ned i melken slik at det skapes en virvel i væsken. Under manuell skumming vil varsellampen til melke-temperaturen informere om melketemperatur som nås (60-65-70°C)
 - Når melken er blitt varmet opp til ønsket temperatur vrir man dampspaken på nytt til posisjon .
 - Vent til dampen stopper helt før melkemuggen fjernes. Sett melkeskummeren i posisjon "AV" etter hver bruk for å starte automatisk skylling.
- Barista-tips:** Frisk melk er anbefalt. Bruk alltid fersk melk rett fra kjøleskapet. For best resultat må man alltid sette melkemuggen i kjøle-skapet når den ikke er i bruk.



Helmelk anbefales. Utseendet og strukturen til skummet avhenger av type meierimelk eller vegetabilsk drikk som brukes.

Etter at melken er blitt skummet må man fjerne uønskede bobler ved å riste muggen forsiktig.



Merk: Under normal bruk av maskinen, vil det komme litt vann i dryppeskålen, for å sikre optimal ytelse.



Etter hver bruk må man fjerne alle melkerester fra melkeskummen med en myk fuktet klut og sette den i AV-posisjon (autorens). Det kommer vann ut fra melkeskummen på apparatet.

En skylling utføres automatisk når apparatet slås av hvis melkeskummen forblir i posisjon "A" (autoskum).

Hvis melkeskummen forblir i posisjon "M" etter skumming,  og  varsellampen blinker, betyr det at melkeskummen må settes i OFF-posisjon for å foreta automatisk rens.

5. INNSTILLINGSMENY

Trykk og hold inne knappene  (B1) og  (B4) i 3 sekunder for å gå til innstillingsmeny. Etter noen sekunders inaktivitet vil maskinen automatisk forlate menyen.

Varsellampene  (B2) og  (B3) blinker.

Følgende innstillinger vil lagres etter noen få sekunder, når apparatet forlater menyen i samsvar med menyinnstillingene.

5.1 Forsinkelsestid mellom forhåndsinfusjon og infusjon

Hvis man øker forsinkelsestiden, endres tiden vannet kommer i kontakt med kaffen, noe som fører til en endret smaksprofil.





For å stille inn forsinkelsestid trykker man på knappen  (B1):

 Ingen forsinkelse i forhåndsinfusjon

 1 sekund (standard)

 2 sekunder

5.2 Avkalking

For å stille inn avkalkingsfunksjonen trykker man på knappen  (B6).  Varsellampen (B3) blinker og  varsellampen tennes. Trykk og hold inne knappen  (B6) i 3 sekunder for å starte avkalking (se anvisninger i delen Avkalking). Hvis avkalking startes ved et uhell, kan den stanses ved å trykke og holde inne knappen  (B6) i minst 10 sekunder.

5.3 Autostopp

For å stille inn Autostopp trykker man på knappen  (B7):



 5 minutter (standard)

 1,5 timer

 3 timer

Hvis maskinen er i Autostoppmodus, trykker man på en hvilken som helst knapp i kontrollpanelet for å slå på apparatet.



5.4 Standardverdier

For å stille tilbake til standardverdier trykker man på knappen  (B5). Varsellampen blinker. Trykk og hold inne knappen  (B5) i 3 sekunder for å tilbakestille alle menyinnstillinger.

Alle innstillinger vil tilbakestilles til fabrikkinnstillinger.

5.5 Vannhardhet

For å stille inn en av 3 nivåer for vannhardhet trykker man på knappen  (B4):

Testresultat vannhardhet	Tilhørende varsellampe	Nivå
■		1 mykt vann
■ ■		2 middels hardt vann
■ ■ ■ ■ (standard)		3 hardt eller svært hardt vann

5.6 Måle vannhardhet

Varsellampen  (B3) tennes etter en forhåndsdefinert tid som avhenger av innstillingene som er gjort for vannhardheten. Maskinen kan også programmeres basert på den faktiske hardheten til vannforsyningen, slik at behovet for avkalking er mindre hyppig.

- Fjern strimmelen for måling av vannhardhet (A19)  fra pakken.
- Dypp strimmelen i et glass vann i ett sekund.
- Fjern strimmelen fra vannet og rist forsiktig. Etter cirka ett minutt vil 1, 2, 3 eller 4 røde firkanter vises på strimmelen, avhengig av hardheten på vannet.

6. RENSGJØRING

Viktig: Før enhver rengjøring eller vedlikehold av maskinen må du slå av maskinen, trekke ut støpselet og la maskinen avkjøle seg.

Når maskinen rengjøres må det ikke anvendes løsemidler eller skuremidler. Ikke bruk metallgjenstander for å fjerne skorpedannelser eller kafferester, da dette kan skrape opp metall- og plastflatene. Dryppeskål, melkekanne og koppebrett for små kopper, kan vaskes i oppvaskmaskin. Hvis maskinen ikke brukes på mer enn uke, anbefales det på det sterkeste å utføre en rensesyklus før den tas i bruk igjen.

Følgende deler på maskinen må vaskes og tørkes regelmessig:

- **Dryppeskål (A8):** Dryppeskålen må tømmes og rengjøres etter hver bruk, eller når nivåindikatoren (rød) stikker ut fra metallristen.

Fjern dryppeskålen, tøm den for vann og rengjør dryppeskålen med en klut, tørk og sett sammen dryppeskålen til det høres et "klikk".

- **koppefilter (A15), (A16):** Etter at apparatet har vært i bruk må man skylle filterene i store mengder rennende vann. Bruk børsten (A9) for å rengjøre. Ta ut filteret ved å dra i klaffen og skyll filterene under rennende vann. Kontroller at hullene ikke er tette. Rengjør med en nål hvis nødvendig (fig. 13). Tørk av med en klut. Sett filteret tilbake på plass og trykk helt inn.

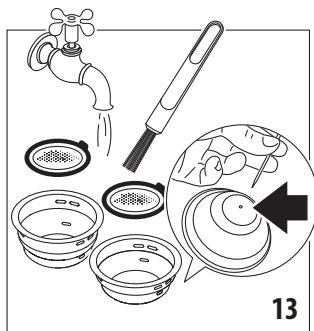

- **Kaffeuttak (A7):** Etter hver 200 kaffe må man skylle kaffeuttaket ved å la det renne ut 0,5 l vann fra uttaket (trykk på knappen Espresso (B6) uten å bruke malt kaffe).
- **Vanntank (A2):** Rengjør vanntanken regelmessig (cirka en gang i uken) og når vannavherdingsfilter skiftes (på utvalgte modeller), med en fuktet klut og litt skånsomt oppvaskmiddel, spesielt innvendig i sensorområdet (fig. 14). Skyll deretter i rennende vann.

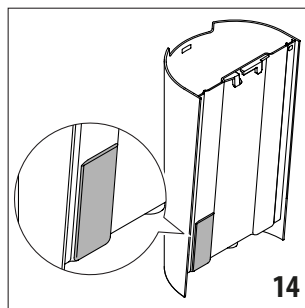

- **Melkeskummer (A5):** Fjern alle melkerester fra melkeskummeren med en myk fuktet klut etter hver bruk. Løft melkeskummeren og sett den i posisjon "AV" (auto-rens) (fig. 10). Det kommer vann ut fra melkeskummeren på apparatet.

Vent til melkeskummeren kjøles ned og åpne hullet på dysen med rensenålen (A10) (fig. 15).

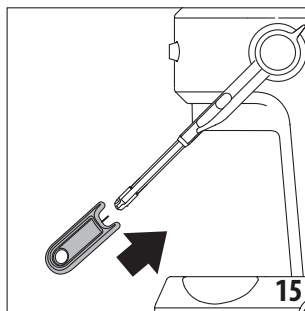

7. AVKALKING









Før bruk må man lese anvisningene og merkingen på pakken med avkalkingsmiddel.

Det er viktig at det kun brukes avkalkingsmiddel fra De'Longhi. Bruk av uegnet avkalkingsmiddel og/eller ukorrekt utført avkalking kan resultere i feil som ikke dekkes av produsentens garanti.

Avkalking kan skade delikate overflater. Hvis det søles produkt ved et uhell må man umiddelbart tørke av.

- Maskinen må avkalkes når (B3) varselampen tennes.
- Fjern og tøm dryppeskålen (A8) og sett den på plass i maskinen.
- Tøm vanntanken (A2) (fjern vannavherdingsfilter hvis i bruk).
- Hell i avkalkingsmiddel opp til nivå 'A' avmerket på innsiden av tanken (tilsvarer innholdet i en 100 ml pakke).
- Tiltsett vann (1 liter) opp til nivå 'B'. Sett vanntanken tilbake i maskinen.
- Se til at filterholderen (A14) ikke er påsatt og sett en

beholder under kaffeuttaket (A7) og melkeskummen (A5).

- Trykk og hold inne knappene  (B1) og  (B4) i 3 sekunder.
- Trykk på knappen  (B6). Varsellampen (B3) blinker og  lyser oransje.
- Trykk og hold inne knappen  (B6) i 3 sekunder for å starte avkalking. Indikatorlampen (B6) begynner å blinke.
- Avkalkingsprogrammet starter og avkalkingsvæske kommer ut av melkeskummen og kaffeuttaket. Avkalkingsprogrammet fjerner alle kalkrester fra innsiden av apparatet ved å automatisk utføre en serie skyllinger og pauser inntil vanntanken er tom.
- Uttaket stanser og varsellampen  (B2) slår seg på og  lyser hvitt.
- Tøm og skyll vanntanken.
- Fyll vanntanken til MAX-nivå med friskt vann og tøm beholderen som ble brukt til å samle opp avkalkingsmiddel.
- Trykk på knappen  (B6) for å starte rensesyklusen.
- Når skyllingen er ferdig vil varsellampen  (B3) slukke. Avkalkingen er fullført og apparatet er klart for bruk.

Merk: Hvis avkalking startes ved et uhell, kan den stanses ved å trykke og holde inne knappen  (B6) i minst 10 sekunder.

8. TEKNISKE EGENSKAPER

Spenning:	220-240V~ 50-60Hz
Effektforbruk:	1450W
Maks kapasitet vanntank:	1,6 l
Størrelse LxDxH:	207x346x328 mm
Vekt:	5 kg

10. FEILSØKING





Problem	Årsak	Løsning
Det er vann i dryppeskålen (A8)	Dette vannet kommer fra den innvendige rørkretsen på maskinen og er en normal konsekvens av bruken	Tøm og rengjør dryppeskålen på regelmessig basis
Ingen espressokaffe kommer ut	Mangler vann i vanntank (A2)	Fyll vanntanken
	Kaffen er for finmalt	Juster mengde og malenivå
	Tilstoppelse i koppefilter (A15) eller (A16)	Skyll filtrene i rennende vann
	Vanntanken (A2) er ikke satt godt nok på plass og ventilene i bønn er ikke åpne	Trykk tanken forsiktig ned for å åpne ventilene i bønn
	Kalk i vannkretsen	Apparatet må avkalkes



9. STATISTIKK

Denne modusen gir deg alle statistiske data.

- Se til at maskinen er avslått.
- Trykk og hold inne knappen  (B5) i 3 sekunder og trykk samtidig inn på/av-bryteren (A6) for å åpne statistikkinnstillingene.
- Trykk på følgende knapper for å velge apparatets data:

Knapper	Data
	total automatisk skummetid (minutter)
2x Espresso 	vannmengde tilberedt (liter)
Espresso 	Totale antall kaffedrikker
	Totale antall avkalkinger
	total mengde damp tilberedt

9.1 Varsellampe:

 antall blink for å angi enheter (fra 1 til 9)

 antall blink for å angi tideler (fra 10 til 90)

Espresso  antall blink for å angi hundredeler (fra 100 til 900)

2x Espresso  antall blink for å angi tusendeler (fra 1000 til 9000)

 antall blink for å angi titusendeler (fra 10000 til 90000)

Problem	Årsak	Løsning
Espressokaffe drypper fra kantene på filterholderen (A14) og ikke ut fra hullene	Filteret er blitt satt inn på feil måte eller det er skittent	Fest filterholderen korrekt og vri rundt så langt det går
	Tilstoppelse i koppefilter (A15) eller (A16)	Skyll filtrene i rennende vann
	Kaffeuttaket mangler elastisitet eller er skittent	Rengjør pakningen i kaffeuttaket. Pakningen i kaffeuttaket må byttes ut av kundeservice
Filterholderen (A14) kan ikke festes til maskinen	Det har blitt brukt for mye kaffe i filteret	Bruk den medfølgende måleskjeen (A18) og se til at det brukes korrekt filter for type tilberedning
Kaffekrem er for lys (renner for fort ut av uttaket)	Forhåndsmalt kaffe er ikke blitt presset hardt nok sammen	Stamp den forhåndsmalte kaffen tettere sammen
	Det er ikke nok forhåndsmalt kaffe	Øk mengden forhåndsmalt kaffe
	Forhåndsmalt kaffe er for grov	Bruk kun forhåndsmalt kaffe spesifikt laget for espressomaskiner
	Feil typer forhåndsmalt kaffe brukes	Endre typen forhåndsmalt kaffe
Skummet i kaffen er for mørkt (kommer for sakte ut fra uttaket)	Forhåndsmalt kaffe presses for hardt sammen	Press kaffen løsere sammen
	Det er ikke nok forhåndsmalt kaffe	Reduser mengden forhåndsmalt kaffe
	Espresso-kaffeuttaket (A7) er tett	Rengjør kaffeuttaket
	Filterkoppen (A15) (A16) er tett	Rengjør filterkoppen
	Forhåndsmalt kaffe er for fin	Bruk kun forhåndsmalt kaffe spesifikt laget for espressomaskiner
	Forhåndsmalt kaffe er for fin eller fuktig	Bruk kun forhåndsmalt kaffe for espressomaskiner og se til at den ikke er for fuktig
Etter at kaffen er blitt tilberedt forblir filteret festet til kaffeuttaket		Sett filterholderen (A14) inn igjen, tilbered kaffen og fjern filterholderen
Indikatoren (B2) i vanntanken blinker og Espresso-lampen lyser (B6).	Luft i vannkretsen	Kontroller at vanntanken er satt inn og at det er vann u den. Trykk på Espresso-knappen (B6) og vent til det ikke kommer mer vann i dryppeskålen.
Maskinen vil ikke lage noen drikk og vanntanklampen lyser	Ikke vann i vanntank (A2) eller ingen vanntank i maskinen	Fyll tanken med vann eller sett inn vanntanken
Maskinen fungerer ikke og alle lampene blinker		Koble fra maskinen umiddelbart og kontakt autorisert kundeservice.
Det produseres ikke melkeskum når det lages Cappuccino	Melken er ikke kald nok	Bruk alltid melk som holder kjøleskapstemperatur
	Hvis du er i "manuell skumming" kan det hende at skummeprosedyren er feil	Det henvises til avsnittet "manuell skumming"
	Dysen er skitten	Rengjør melkeskummer (A5)
	Kalk i vannkretsen	Avkalk som beskrevet i "Avkalking"
Ingen damp produseres	Dysen er tett/skitten	Rengjør dysens slanger med egnet redskap
Vannsensoren i vanntanken fungerer ikke korrekt	Vanntanken er skitten	Rengjør vanntanken innvendig og tørk av bakpanel
Avkalkingslampe lyser	Avkalking nødvendig	Utfør avkalking

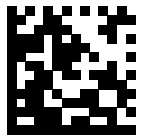

Register Now 

www.delonghi.com/register