DEDICA MAESTRO PLUS EC950

KAFFEMASKINE Brugsvejledning



Du kan finde flere oplysninger på
De'Longhis Sådan gør du-videoer



Flere sprog er tilgængelige her



The De'Longhi logo, featuring the brand name in a bold, italicized serif font, enclosed within a dark blue rounded rectangular border.

DA

side 4

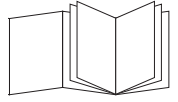

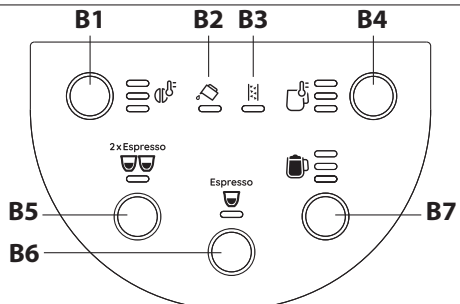
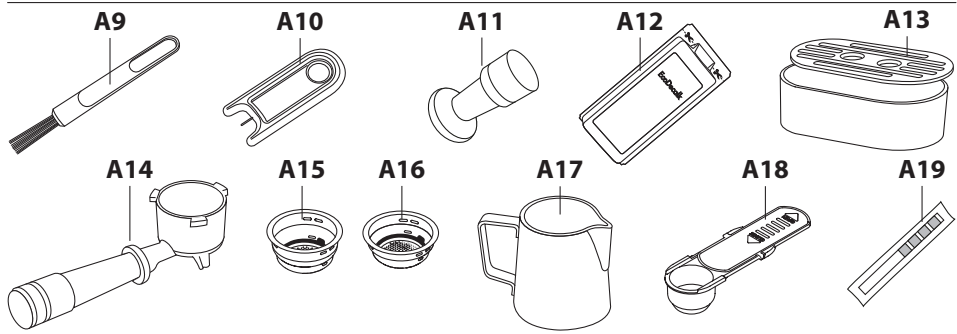
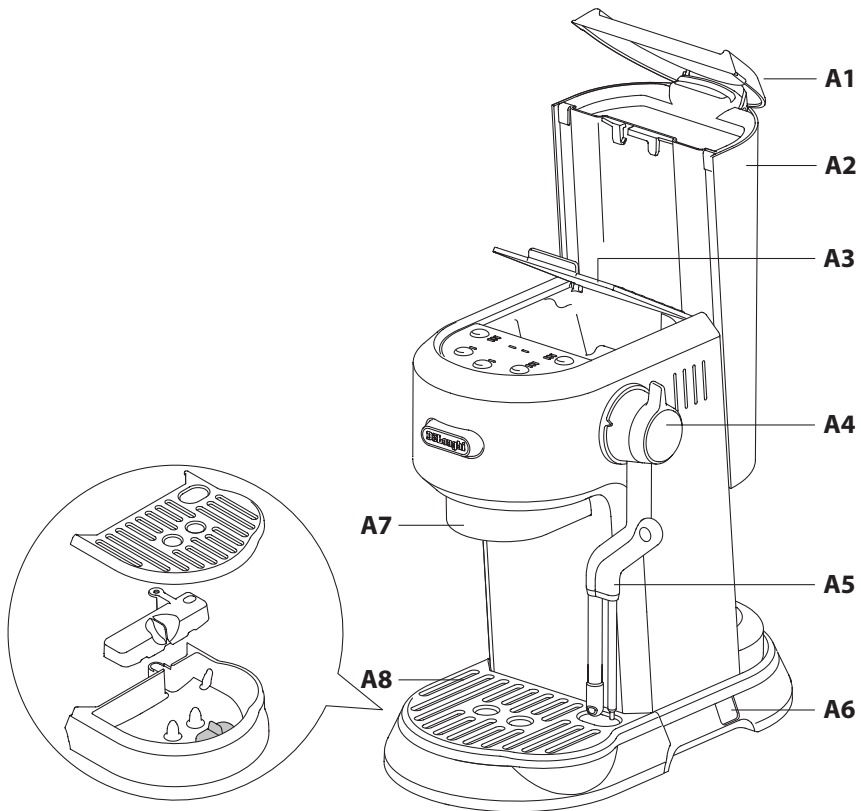

Læs altid sikkerhedsadvarselne, før apparatet tages i brug.

1. BESKRIVELSE AF APPARATET

- A1. Låg til vandtank
- A2. Vandtank
- A3. Låge til tilbehør
- A4. Damphåndtag
- A5. Dampdyse
- A6. Tænd/sluk-kontakt
- A7. Kaffestuds
- A8. Drypbakke
- A9. Børste
- A10. Rensenål
- A11. Presser
- A12. Afkalkningsmiddel (kun nogle modeller)
- A13. Lille kopbakke
- A14. Filterholder
- A15. Filter til 2 kopper
- A16. filter til 1 kop
- A17. Mælkekande
- A18. Måleske
- A19. Teststrimmel til vandets hårdhed

1.1 Betjeningspanel

- B1. Knap til infusionstemperatur
- B2. Indikatorlampe for vandtank
- B3. Indikatorlampe for afkalkning
- B4. Knap til mælketemperatur
- B5. 2 x Espresso-knap
- B6. Espresso-knap
- B7. Knap til skumniveau

2. FØRSTE BRUG

- Vask og tør alt tilbehør, herunder vandtanken (A2) med varmt vand og sæbe. Drypbakken, mælkekanden og den lille kopbakke tåler opvaskemaskine.

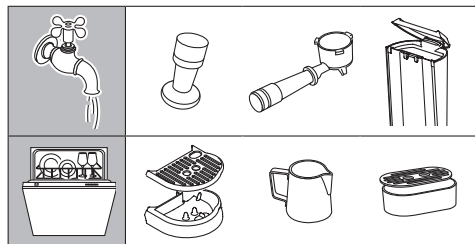

- Tag vandtanken ud ved at trække den opad (fig 1).

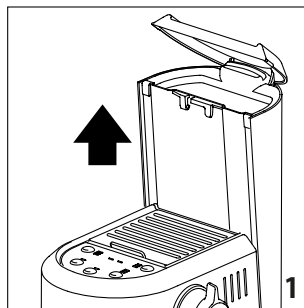

- Åbn låget til vandtanken (A1), og fyld vandtanken (A2) med rent vand, pas på ikke at overskride MAX-markeringen (fig 2).



- Sæt vandtanken tilbage i maskinen ved at trykke let på den for at åbne ventilene i bunden af tanken.
- Sæt apparatets stik i en stikkontakt. Tænd for maskinen ved at trykke på On/Off-kontakten (A6) (fig. 3).

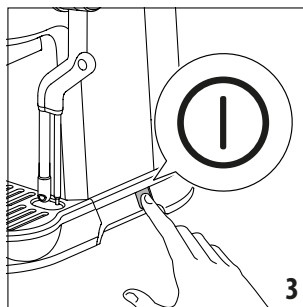

- Vandtankens indikatorlampe (B2) blinker og ^{Espresso} (B6) knappen er tændt.
- Tryk på ^{Espresso} (B6) knappen (fig. 4). Udløbet starter og stopper automatisk. Tøm drypbakken.



Inden du bruger kaffemaskinen, skal du skylle maskinens indvendige kredsløb. Gå frem som følger:

- Sæt kopfilteret (A15) eller (A16) i filterholderen (A14).
- Fastgør filterholderen til maskinen, så filterholderens håndtag flugter med "INSERT" (sæt ind), og drej derefter håndtaget til højre, indtil det flugter med "CLOSE" (luk) positionen (fig. 5).

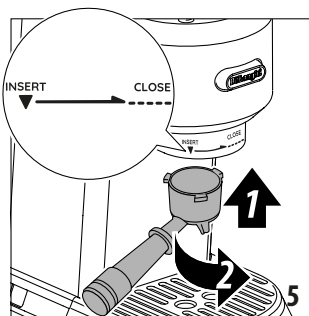

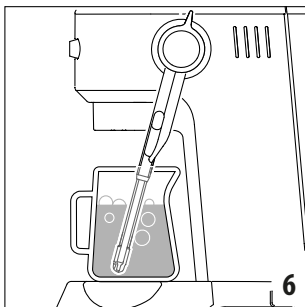

- Anbring en beholder under filterholderen.
- Tryk på ^{Espresso} (B6)-knappen. Apparatet udleder vand fra filterholderen. Gentag indgrebet 5 gange.
- Sæt en kande med koldt vand under dampdysen (A5) og udfør en 'automatisk dampning' (fig. 6) (se afsnittet 'Automatisk dampning').



Bemærk venligst: Betjen aldrig maskinen uden vand i vandtanken eller uden tanken.



Apparatet har en vandniveausensor.

Hvis indikatorlampen  (B2) blinker mens den valgte drik brygges, er vandtanken ved at løbe tør for vand. Det er muligt at afslutte udledningen af den valgte drik.

 (B2)-indikatoren tænder, når vandtanken er tom. Fyld vandtanken med rent vand.

Det er normalt, at der er vand i rummet under tanken. Dette bør derfor tørres regelmæssigt med en ren svamp.

3. LAVER ESPRESSOKAFFE ^{Espresso}

- Tænd for maskinen ved at trykke på On/Off-kontakten (A6) (fig. 3). Tryk på en vilkårlig knap på betjeningspanelet, hvis maskinen er i stand-by-tilstand.
- Indikatorlampene ^{Espresso}  og ^{2x Espresso}  blinker for at angive, at maskinen varmer op (fig. 7).

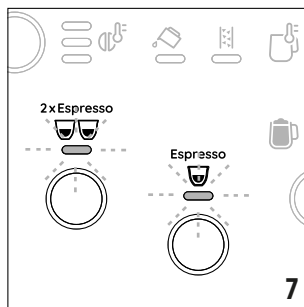

Når lamperne stopper med at blinke, og alle indikatorlamperne på betjeningspanelet lyser konstant, er maskinen klar til brug.

- Sæt kopfilteret (A15) eller (A16) i filterholderen (A14) (fig. 8).

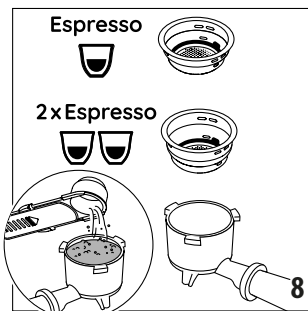

- Fyld kopfilteret med formalet kaffe med måleskeen (A18). Sørg for at bruge fintmalet kaffe, der er specifik til espresso.

Før du fylder kaffefilteret med formålet kaffe, skal du sørge for, at der ikke er rester af kaffe tilbage i filteret fra sidste gang, du lavede kaffe.

- Slå flere gange med filterholderen for at fordele kaffen jævnt i kopfilteret.
- Tryk den godt ned med kaffepresseren (A11). Sørg for, at kaffen er på det anbefalede dosisniveau efter stamning (fig. 9).

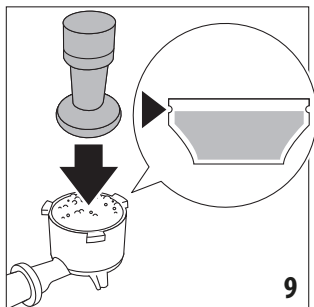

Det kan være nødvendigt at tilsætte lidt kaffe. Korrekt stamning af den formalede kaffe er afgørende for at opnå en god espresso. Hvis du trykker for hårdt, udledes kaffen langsomt og er stærk. Hvis du trykker for let, udledes kaffen hurtigt og er mild.

Barista-tips: Før du placerer filterholderen i maskinen, skal du udlede lidt vand gennem kaffestudsens (A7). Det stabiliserer temperaturen før ekstraktionen.

- Fjern eventuel overskydende kaffe fra kanten af filterholderen og fastgør filterholderen til maskinen (fig. 5).
- Placer en eller to kopper på drypbakken (A8) under filterholderens studser. Brug den lille kopbakke (A13) til mindre kopper.

3.1 Kaffens tilberedningstemperatur

Vandtemperaturen kontrolleres under hele tilberedningsprocessen for at sikre, at den er stabil under ekstraktionen. Maskinen har 3 infusionstemperaturer.

Den effektivt anvendte temperatur afhænger typisk af typen af bønner og deres ristning: Robusta-bønner kræver en lavere temperatur, og Arabica-bønner en højere temperatur. Det samme gælder for henholdsvis mørkristede bønner eller lysristede bønner.

- Tryk på knappen ☕ (B1) for at indstille det ønskede infusionstemperaturniveau:

Temperaturniveau	Tilsvarende indikatorlampe	Ristningsniveau
Min (~ 92°C)	☕ ^{B1}	Mørk
Mellem (~ 94°C) (standard)	☕☕ ^{B2}	Mellemmørk
Maks. (~ 96°C)	☕☕☕ ^{B3}	Lys - mellem

- Tryk på knappen ^{Espresso}☕ (B6) eller ^{2x Espresso}☕☕ (B5). Maskinen fortsætter med at lave kaffen, og udledningen afbrydes automatisk. Udløbet kan afbrydes når som helst ved at trykke på knappen, der blev trykket på tidligere, mens maskinen brygger kaffe.
- TDrej håndtaget fra højre mod venstre for at fjerne filterholderen. For at undgå stænk må filterholderen aldrig fjernes, mens maskinen udleder kaffe. Vent altid et par sekunder efter udledning.

Bemærk venligst: Det anbefales at opvarme kopperne, før du laver kaffe:

Skyl dem med lidt varmt vand, eller fastgør filterholderen (A14) til maskinen med kopfilteret (A15 eller A16) på plads, men uden at tilsætte kaffe, og brug den samme kop, som senere skal bruges til at lave kaffen, tryk på knappen ^{Espresso}☕ (B6) og hæld varmt vand i kopper for at opvarme den.

3.2 Programmering af kaffemængden i kopper

Maskinen er som standard indstillet til automatisk at levere standardmængder. Gør følgende for at ændre disse mængder:









- Tryk på knappen ^{Espresso}☕ eller ^{2x Espresso}☕☕ og hold den i mindst 3 sekunder indtil indikatorlampen for den valgte drik begynder at blinke, hvilket angiver, at maskinen er i programmeringstilstand.
- Kaffemaskinen starter kaffeudledningen.
- Når den ønskede mængde er nået, skal man trykke på knappen ^{Espresso}☕ eller ^{2x Espresso}☕☕ igen: mængden er programmeret.

	Standardmængde	Programmerbar mængde
^{Espresso} ☕	35 ml	fra ≈ 20 til ≈ 90 ml
^{2x Espresso} ☕☕	70 ml	fra ≈ 40 til ≈ 180 ml

Se vejledningen i afsnit 5.4 for at vende tilbage til standardmængderne.

4. FREMSTILLING AF MÆLKEDRIK

4.1 Automatisk dampning

- Fyld en mælkekande (A17) med frisk kold mælk (mellem MIN. og MAKS.-positionen). Mælkens volumen forstørres med op til tre gange. Anvend køleskabskold (cirka 5 °C) mælk for en tættere, mere jævn skum.
- Tryk på knappen  (B4) for at indstille den ønskede mælketemperatur:
 -  Min. temperatur (60°C)
 -  Med. temperatur (65°C) (standard)
 -  Høj temperatur (70°C)
- Tryk på  (B7) -knappen for at indstille den ønskede type mælkekonsistens:
 -  LatteArt - Mikroskumkonsistens
 -  Fin konsistens
 -  Tyk konsistens (standard)
- Løft dampdysen (A5) til position "M" (fig. 10) for at gøre det lettere at anbringe mælkekanden (A17) under dampdysen.

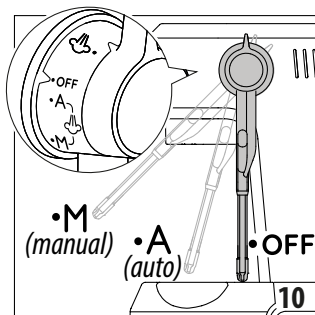

- Sæt dampdysen i position "A" (automatisk dampning). Drej damphåndtaget (A4) til position  (fig. 11).

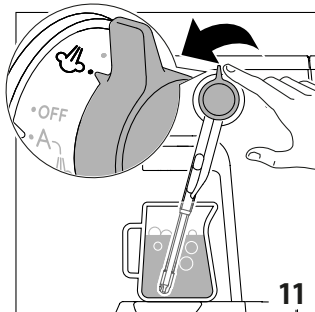

- Indikatorlampen  blinker. Maskinen fortsætter med at

lave skum, og udledningen afbrydes automatisk.

Fjern eventuelle mælkerester fra dampdysen med en blød, fugtig klud. Sæt dampdysen til positionen "OFF" efter hver brug for at starte automatisk skylning.

4.2 Manuel dampning:

Bemærk venligst: Indstilling af mælkeskum og temperatur kan ikke vælges for denne funktion.

- Fyld en mælkekande (A17) med frisk kold mælk (mellem min. og maks.-position. Mælkens volumen forstørres med op til tre gange. Anvend køleskabskold (cirka 5 °C) mælk for en tættere, mere jævn skum.
- Hvis du vil lave skummet manuelt, skal du placere dampdysen i position "M" (manuel dampning), anbringe mælkekanden under dampdysen og dreje damphåndtaget til position  (fig. 12).

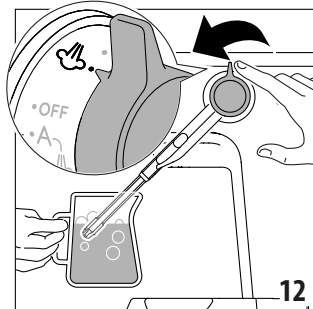

- Lad dampdysen hvile på væskens overflade for at opskumme mælken. På den måde blandes luft med mælk og damp. Hold dampdysen i kontakt med overfladen, og pas på ikke at lukke for meget luft ind og skabe for store bobler. Nedsænk dampdysen under mælken overflade, så der dannes en hvirvel i væsken. Under manuel dampning informerer indikatorlampen for mælketemperatur dig om den nåede mælketemperatur (60-65-70°C)
- Når mælken er opvarmet til den ønskede temperatur, skal du dreje dampvælgeren til position .
- Vent med at fjerne mælkekanden indtil dampen er helt stoppet. Sæt dampdysen til positionen "OFF" efter hver brug for at starte automatisk skylning.



Barista-tips: Frisk mælk anbefales. Brug altid frisk mælk direkte fra køleskabet.

Du opnår det bedste resultat ved altid at sætte mælkekanden i køleskabet, når den ikke er i brug.



Sødmælk anbefales. Skumets udseende og konsistens afhænger af den anvendte mælketype eller de anvendte vegetabiliske

drikke.

Når du har skummet mælk, skal du fjerne uønskede bobler ved svinge forsigtigt med kanden.

Bemærk venligst: Under normal brug af maskinen, udledes der lidt vand til drypbakken for at sikre optimal ydeevne. Efter hver brug skal du fjerne eventuelle mælkerester fra dampdysen med en blød, fugtig klud og sætte den i positionen "OFF" (automatisk rengøring). Apparatet udleder vand fra dampdysen. Når apparatet slukker, udføres der en automatisk skylning, hvis dampdysen forbliver i positionen "A" (automatisk dampning). Hvis dysen forbliver i position "M" efter dampning, blinker indikatorlamperne  og  for at advare dig om, at det er nødvendigt at sætte dysen i OFF-position for at udføre automatisk skylning.

5. MENUEN SETTINGS (INDSTILLINGER)

Tryk på og hold knapperne  (B1) og  (B4) i 3 sekunder for at åbne menuindstillinger. Maskinen forlader automatisk menuen efter få sekunders inaktivitet.

Indikatorlamperne  (B2) og  (B3) blinker.

Følgende indstillinger gemmes efter nogle få sekunder, når apparatet automatisk afslutter via menuindstillingerne.

5.1 Forsinkelsestid mellem præ-infusion og infusion

Når forsinkelsestiden forlænges, ændres den tid, som vandet er i kontakt med kaffen, hvilket ændrer smagsprofilen.





Tryk på  (B1) -knappen for at indstille forsinkelsestiden.

 Ingen forsinkelse før infusion

 1 sekund (standard)

 2 sekunder

5.2 Afkalk

Tryk på knappen  (B6) for at indstille afkalkningsfunktionen; indikatorlampen  (B3) blinker og indikatorlampen  tænder. Tryk på og hold knappen  (B6) i 3 sekunder for at starte afkalkning (se instruktionerne i afsnittet Afkalkning).

Hvis du aktiverer afkalkning ved et uheld, kan du stoppe den ved at trykke på og holde knappen  (B6) i mindst 10 sekunder.

5.3 Autosluk

Tryk på knappen  (B7) for at indstille den automatiske slukningstid:

 5 minutter (standard)



 1,5 timer

 3 timer

Hvis maskinen er i automatisk slukningstilstand, skal du trykke

på en vilkårlig knap på betjeningspanelet for at tænde apparatet.







5.4 Standardværdier

Tryk på knappen  (B5) for at nulstille standardværdierne; indikatorlampen blinker. Tryk på og hold knappen  (B5) i 3 sekunder for at nulstille alle menuindstillinger.

Alle indstillinger gendannes til fabriksindstillingerne.

5.5 Vandets hårdhed

Tryk på knappen  (B4) for at indstille et af de 3 niveauer for vandets hårdhedsgrad:

Testresultat af vandets hårdhedsgrad	Tilsvarende indikatorlampe	Niveau
		1 blødt vand
		2 mellemhårdt vand
  (standard)		3 hårdt eller meget hårdt vand

5.6 Måling af vandets hårdhedsgrad

Indikatorlampen  (B3) tænder efter en forudbestemt driftsperiode, der afhænger af en indstilling af vandets hårdhedsgrad. Maskinen kan også programmeres i henhold til den lokale vandforsynings faktiske hårdhed. I så fald kan afkalkning være nødvendig mindre hyppigt.

- Tag teststrimlen til vandets hårdhed (A19)  ud af pakken.
- Strimlen dyppes helt ned i et glas vand i et sekund.
- Tag strimlen op af vandet og ryst let. Efter cirka et minut dannes 1, 2, 3 eller 4 røde firkanter, afhængig af vandets hårdhed.

6. RENGØRING

Vigtigt: Inden der foretages rengørings- eller vedligeholdelsesindgreb, skal stikket tages ud af stikkontakten, og maskinen skal køle af.

Brug aldrig opløsningsmidler, rengøringsmidler med slibeeffekt eller alkohol til at rengøre kaffemaskinen. Brug ikke metalgenstande til at fjerne skorpedannelse eller kaffeaflejringer, da de kan ridse plastik- eller metaloverflader. Drypbakken, mælkekanden og den lille kopbakke tåler opvaskemaskine. Hvis maskinen ikke bruges i mere end en uge, anbefales det på det kraftigste, at udføre en skyllecyklus, før du bruger den igen.

Følgende dele af maskinen skal jævnligt rengøres og tørres:

- **drypbakke (A8):** drypbakken skal tømmes og rengøres efter hver brug, eller når niveauidikatoren (rød) stiger op gennem metalristen.

Fjern drypbakken, tøm vandet, rengør drypbakken med en klud, tør den, og sæt derefter drypbakken på plads igen, indtil du hører et 'klik'.

- **kopfilter (A15), (A16):** Efter brug af apparatet skal du altid skylle filtrene under rigeligt rindende vand. Brug børsten (A9) til rengøringen. Tag det perforerede filter ud ved at trække i tappen, og skyl filtrene under rindende vand. Sørg for, at hullerne ikke er tilstoppede. Rengør om nødvendigt med en nål (fig. 13). Tør efter med en klud. Sæt det perforerede filter på plads igen, og skub det helt i bund.

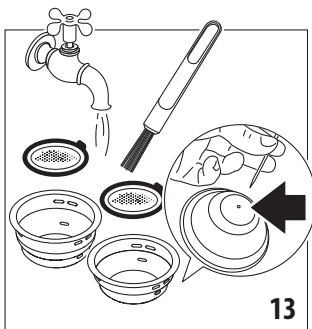

- **kaffestuds (A7):** Efter hver 200 kopper kaffe skylles kaffestudsens ved at udlede ca. 0,5 l vand gennem kaffestudsens (tryk på knappen ^{Espresso} (B6) uden at bruge formalet kaffe).
- **vandtank (A2):** Rengør vandtanken regelmæssigt (cirka en gang om ugen), samt når du udskifter vandfilteret (hvis monteret) med en fugtig klud og lidt mildt opvaskemiddel, især indeni sensorområdet (fig. 14); skyl under rindende vand.

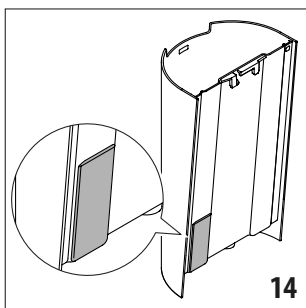

- **dampdysse (A5):** Efter hver brug skal man fjerne eventuelle mælkerester fra dampdysens med en blød, fugtig klud. Løft dampdysens og sæt den på "OFF" (auto-rens)-position (fig. 10). Apparatet udleder vand fra dampdysens. Vent, indtil dampdysens er kølet af, og åbn dysens hul med rensenålen (A10) (fig. 15).

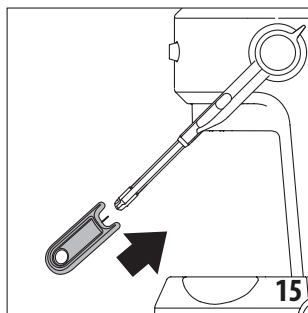

7. AFKALKNING ☼

Før brug, skal du læse vejledningen og mærkningen på pakken med afkalkningsmiddel.

Det er vigtigt kun at bruge De'Longhi-afkalkningsmiddel. Brug af uegnet afkalkningsmiddel og/eller forkert udførelse af afkalkning kan forårsage fejl, der ikke dækkes af producentens garanti. Afkalkningsmiddel kan beskadige sart overflader. Hvis produktet spildes ved et uheld, skal det straks tørres op.

- Afkalk maskinen, når indikatorlamperne ☼ (B3) tænder.
- Fjern og tøm drypbakken (A8), og sæt den derefter tilbage i maskinen.
- Tøm vandtanken (A2) (fjern kalkfilteret hvis monteret).
- Hæld afkalkningsmidlet i vandtanken op til "A"-niveauet, der er markeret på indersiden af tanken (svarende til indholdet af en pakke på 100 ml).
- Tilføj vand (1 liter) op til niveau "B". Sæt derefter vandtanken tilbage på plads i maskinen.
- Sørg for, at filterholderen (A14) ikke er fastgjort, og anbring en beholder under kaffestudsens (A7) og dampdysens (A5).
- Tryk på og hold knapperne ^{Espresso} (B1) og ^{Espresso} (B4) i 3 sekunder.
- Tryk på knappen ^{Espresso} (B6); indikatorlampen ☼ (B3) blinker, og indikatorlampen ^{Espresso} bliver orange.
- Tryk på og hold knappen ^{Espresso} (B6) i 3 sekunder for at starte afkalkning. Indikatorlampen (B6) begynder at blinke.
- Afkalkningsprogrammet starter og afkalkningsmidlet løber ud af dampdysens og kaffestudsens. Afkalkningsprogrammet fjerner kalkaflejringer i apparatet ved automatisk at udføre en række skylninger og pauser, indtil vandtanken er tom.
- Udledningen stopper, indikatorlampen ^{Espresso} (B2) tænder og indikatorlampen ^{Espresso} bliver hvid.
- Tøm og skyl vandtanken.
- Fyld vandtanken til MAX-markeringen med rent vand tøm den anvendte beholder, der opsamlede afkalkningsopløsningen og sæt den tilbage igen.
- Tryk på knappen ^{Espresso} (B6) for at starte skyllecyclussen.

- Når skylleprocessen er færdig, slukker indikatorlampen (B3) og afkalkning er udført. Apparatet er klar til brug.

Bemærk venligst: Hvis du aktiverer afkalkning ved et uheld, kan du stoppe den ved at trykke på og holde knappen (B6) i mindst 10 sekunder.

8. TEKNISKE DATA

Spænding:	220-240V~ 50-60Hz
Effektforbrug:	1450W
Maks. kapacitet i vandtank:	1,6 l
Størrelse LxDxH:	207x346x328 mm
Vægt:	5 kg

9. STATISTIK

Denne tilstand giver dig mulighed for at få statistikdata.

- Sørg for at maskinen er slukket.
- Tryk og hold knappen (B5) i 3 sekunder og tryk samtidigt på On/Off-kontakten (A6) for at åbne Statistics settings.
- Tryk på følgende knapper for at vælge apparatets data:

Knapper	Data
	automatisk opskumningstid i alt (minutter)
	leveret vandmængde (liter)
	antal kaffedrikke i alt
	antal afkalkninger i alt
	antal dampleveringer i alt

9.1 Indikatorlampe:

- antal blink for at angive enheder (fra 1 til 9)
- antal blink for at angive tiere (fra 10 til 90)
- antal blink for at angive hundreder (fra 100 til 900)
- antal blink for at angive tusinder (fra 1000 til 9000)
- antal blink for at angive titusinder (fra 10000 til 90000)

10. FEJLFINDING

Problem	Årsag	Løsning
Der er vand i drypbakken (A8)	Vandet kommer fra maskinens interne kredsløb og er en normal konsekvens af deres funktion	Tøm og rengør drypbakken regelmæssigt
Der udledes ikke espresso	Der er ikke vand i vandtanken (A2)	Fyld vandtanken
	Kaffen er malet for fint	Justér mængde og malingsniveau
	Tilstopning i kopfilteret (A15) eller (A16)	Skyl filtrene under rindende vand
	Vandtanken (A2) sidder ikke korrekt, og ventilerne i bunden er ikke åbne	Tryk let ned på tanken for at åbne ventilerne i bunden
Espressokaffen drypper ud fra kanterne på filterholderen (A14) i stedet for gennem hullerne	Kalkaflejringer i vandkredsløbet	Afkalk apparatet
	Filterholderen er sat forkert i eller er snavset	Fastgør filterholderen korrekt, og drej den så langt som muligt
	Tilstopning i kopfilteret (A15) eller (A16)	Skyl filtrene under rindende vand
Filterholderen (A14) kan ikke fastgøres til maskinen	Kaffestudsens pakning har mistet elasticitet eller er snavset	Rengør kaffestudsens pakning. Få kaffestudsens pakning udskiftet af kundeservice
	Der er for meget kaffe i filteret	Brug den medfølgende måleske (A18) og sørg for at bruge det korrekte filter til tilberedningstypen
Kaffecremen er for let (kommer for hurtigt ud af kaffeudløbet)	Den formalede kaffe er ikke presset tilstrækkeligt hårdt ned	Stamp den formalede kaffe mere fast
	Der er ikke nok formalet kaffe	Øg mængden af formalet kaffe
	Den formalede kaffe er for grov	Brug kun formalet kaffe til espressomaskiner
	Der anvendes en forkert type formalet kaffe	Ændr typen af formalet kaffe



Problem	Årsag	Løsning
Kaffecremen er for mørk (kommer for langsomt ud af kaffeduløbet)	Den formalede kaffe er presset for hårdt ned	Tryk kaffen mindre hårdt ned
	Der er ikke nok formalet kaffe	Reducer mængden af formalet kaffe
	Espressokaffestudsens (A7) er tilstoppet	Rengør kaffedysen
	Kopfilteret (A15) (A16) er tilstoppet	Rens kopfilteret
	Den formalede kaffe er for fin	Brug kun formalet kaffe til espressomaskiner
	Den formalede kaffe er for fin eller fugtig	Brug kun formalet kaffe til espressomaskiner, og sørg for, at den ikke er for fugtig
Efter kaffeduløbet, forbliver filteret fastgjort til kaffestudsens		Sæt filterholderen (A14) i igen og udled kaffe, fjern derefter filterholderen
Indikatoren for vandtanken (B2) blinker, og Espressolysdioden er tændt (B6)	Luft i det hydrauliske kredsløb	Kontroller vandtankens placering og, at der er vand i den. Tryk på Espresso-knappen (B6), og vent, indtil udleveringen i drypbakken stopper
Maskinen vil ikke lave nogen drikke, og vandtankens lampe lyser	Der er ikke vand i vandtanken (A2), eller vandtanken er ikke i maskinen	Fyld tanken med vand eller sæt vandtanken i
Maskinen fungerer ikke, og alle lamper blinker		Kobl maskinen fra strømforsyningen med det samme og kontakt en autoriseret kundeservice.
Der dannes ikke mælkeskum, når du laver cappuccino	Mælken er ikke kold nok	Brug altid mælk ved køleskabstemperatur
	Hvis du er i "manuel dampning", kan dampningsproceduren være forkert	Gennemgå afsnittet "manuel dampning"
	Dysen er snavset	Rens dampdysen (A5)
Der produceres ikke damp	Kalkaflejringer i vandkredsløbet	Afkalk som beskrevet i afsnittet "Afkalkning"
	Dysen er tilstoppet/snavset	Rens dysens slanger med redskabet
Vandsensoren i vandtanken fungerer ikke korrekt	Vandtanken er snavset	Rengør vandtanken indvendigt og tør bagpanelet
Lysdioden for afkalkning lyser	Afkalkning er nødvendig	Udfør afkalkning

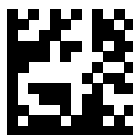

Register Now 

www.delonghi.com/register