

A készülék használata előtt mindig el kell olvasni a biztonságos használatra vonatkozó figyelmeztetéseket tartalmazó füzetet.

1. LEÍRÁS

1.1 A készülék leírása - A

- A1. Szemes kávé tartó
- A2. Szemes kávé tartó fedele
- A3. Csészetartó
- A4. Gőz szabályozógomb
- A5. Gőz adagoló cső
- A6. Lattecrema System csatlakozó
- A7. Kávé adagoló
- A8. Csészetartó rács espresso kávéhoz
- A9. Csészetartó rács pohárhoz vagy mug csészéhez
- A10. Cseptálcá rács
- A11. Csepegtető tálca
- A12. A cseptálcában lévő víz szintjét mutató piros úszó
- A13. Víz tartály fedél
- A14. Víz tartály kiemelő fogantyú
- A15. Víz tartály
- A16. Tápvezeték csatlakozó
- A17. Főkapcsoló (ON/OFF)
- A18. Kávédaráló kimenet (Tamping station)
- A19. Fedél a kávédaráló csúszdájához
- A20. Kávétömörítő kar

1.2 Kezelőfelület leírása - B

- B1. ON/Standby gomb
- B2. Őrölt kávé mennyiségét szabályozó gomb
- B3. „X2” gomb: a 2 kávé szűrő használatához
- B4. „Kávé hőmérséklete” gomb
- B5. „Öblítés” gomb
- B6. „OK” gomb: az ital adagolásához/jóváhagyáshoz
- B7. „Forró víz adagoló” gomb
- B8. „Vízkezdés” gomb
- B9. „My” gomb: az italok hosszúságának egyéni ízlés szerinti beállítása
- B10. Funkcióválasztó gomb
- B11. Italok kijelzője:

Espresso kávé alapú italok

- Espresso
- Americano
- Kávé

Tej alapú italok

- Cappuccino
 - Flat White
 - Latte Macchiato
- B12. „Tej tisztítás” jelzőfény
 - B13. „Nincs szemes kávé tartó” jelzőfény
 - B14. „Általános riasztás” jelzőfény

- B15. Manométer
- B16. „Nincs víz” jelzőfény
- B17. „Szemes kávé tartó üres” jelzőfény
- B18. „Energiatakarékosság” jelzőfény
- B19. Beállítások és folyamat kijelző:
 - Jelzi a műveletet, amelyet a készülék éppen végez
 - Jelzi a kiválasztott kávé adag beállítását
 - Jelzi a kiválasztott kávé adag hőmérsékletét

1.3 A tartozékok leírása - C

- C1. Szűrőrtató egység
- C2. 1 csésze szűrő
- C3. 2 csésze szűrő
- C4. Vízkeménység mérő csik "Total Hardness Test"
- C5. Vízköoldószer
- C6. Tartozék vízköoldáshoz
- C7. Eltávolítható tápkábel
- C8. Tisztító feje
- C9. Kávédagoló tisztító tartozék
- C10. Tisztító kendő
- C11. Softballs (vízlágyító)
- C12. Tisztító tű a gőz fúvókához

1.4 A szállítás a tisztító tartozékokat nem tartalmazza, de a gyártó által ajánlottak

További információért látogasson el a Delonghi.com weboldalra.



Tisztító tabletták

(Lásd „8.1 A kávédagoló tisztítása”)



Tisztító

EAN: 8004399333307

1.5 A LatteCrema System leírása - D

- D1. Tejtartó fedele
- D2. Tejtartó csatlakozója
- D3. A fedél kioldó gombja
- D4. Tejadagoló (állítható magasságú)
- D5. Hab szabályozógomb
- D6. Szabályozógomb helye
- D7. Tejfelszívó cső
- D8. Tejtartály

2. A KÉSZÜLÉK ELŐKÉSZÍTÉSE

Langyos vízzel és konyhai mosogatószerrel mossa el az összes tartozékot, majd az alábbiak szerint járjon el:

1. Helyezze be a cseptálcát (A11) és a csészetartó rácsot (A9), valamint a cseptálcá rácsot (A10) (1 ábr.);

2. Vegye ki a víztartályt (A15) (2. ábr.) és töltsze fel friss, tiszta vízzel, ügyeljen arra, hogy a víz ne lépje túl a MAX jelzést (3. ábr.).
3. Majd helyezze be a tartályt.

Figyelem: *Soha ne indítsa be a készüléket, ha a tartályban nincs víz vagy a tartály nincs a helyén.*

Megjegyzés: *Tanácsos minél előbb beállítani a víz keménységét az egyéni igényeknek megfelelően a kézikönyv „7. Beállítások menü” fejezetében leírt eljárást követve.*

3. A KÉSZÜLÉK ELSŐ BEINDÍTÁSA

1. Illessze a tápkábel csatlakozóját (C7) a készülék hátulján kialakított helyre (A16) (4. ábr.); majd illessze a villásdugót a csatlakozó aljzatba. Győződjön meg arról, hogy a készülék hátulján lévő főkapcsoló (A17) I állásban van lenyomva (5. ábr.);
2. Helyezzen a forró víz adagoló alá (a kávéadagolóval egyvonalban (A7)) egy legalább 100 ml űrtartalmú edényt (6. ábr.);
3. Nyomja meg a gombot (B7) a jelzőfényel egy magasságban (6. ábr.) (7. ábr.): kezdetét veszi az adagolás és automatikusan félbeszakad. Űrítse ki a tartót.

A gép használata előtt át kell öblíteni a gép belső hidr. köreit. Az alábbiak szerint járjon el:

4. Akassza a szűrőtartó egységet (C1) a gépre: a helyes akasztáshoz állítsa egy vonalba a szűrőtartó egység karját az „INSERT” szimbólummal (8. ábr.) és forgassa a nyelet jobbra, amíg egy vonalba nem kerül el a „CLOSE” pozícióval;
5. Helyezzen egy edényt a szűrőtartó egység és a gőz adagoló cső alá (A5);
6. Nyomja meg a jelzőfényel egy magasságban lévő gombot (B5) (9. ábr.): megkezdődik az adagolás;
7. Az adagolás végén forgassa el a gőz szabályozógombot (A4) (10. ábr.) és engedjen ki gőzt pár másodpercig a gőz kór tisztítása érdekében: a gőz megfelelő kiengedéséhez javasoljuk, hogy ismétlje meg ezt a műveletet 3 vagy 4 alkalommal. Ez lehetővé teszi a víz eltávolítását a csőből, mielőtt kiengedné a gőzt.

A készülék készen áll a használatra.

Megjegyzés: *A belső körök öblítését a készülék hosszabb leállása után is ajánlott elvégezni.*

Első használatkor 4-5 kávét kell lefőzni, mielőtt a készülék kielégitő eredményt produkálna: különösen figyeljen a szűrőbe tett őrölt kávé adagra ((C2) vagy (C3)) (lásd a „4.1 1. fázis - őrlés (grinding) (11. ábr.)” bekezdésben foglalt utasításokat). A „A „tökéletes adag” fejezetben leírtak szerint járjon el.

4. KÁVÉKÉSZÍTÉS

4.1 1. fázis - őrlés (grinding) (11. ábr.)

1. Öntse a kávészemeket a tartóba (A1) (12. ábr.). Javasoljuk, hogy mindig csak az elkészítéshez szükséges kávészem-mennyiséget öntse be: így mindig friss kávét használ;

2. Válassza ki az őrlés finomságát (13. ábr.). A gyári beállítás az 5 (közepes finomságú őrlés). Ha az eredmény nem kielégítő, állítsa be a szintet az egyéni ízlésnek és a kávé típusának megfelelően (a beállítást a kávévédaráló működése közben kell elvégezni).
3. Helyezze be az egyik kávészűrőt (C2) vagy (C3) a szűrőtartóba (C1) (14. ábr.). Ha a 2 csészéhez való szűrőt használja, nyomja meg a 2X gombot (B3): ezzel a választással megkettőzi az adagolt espresso mennyiségét is.
4. Forgassa el a mennyiség beállító gombot (B2) a minimum helyzetéről indulva (15. ábr.).

Megjegyzés:



A kijelzőn megjelenő számok (B19) feljegyzendő hivatkozások, ha elérte a megfelelő szintet a szűrőtartóban. Nem jelzik az őrlés beállításait, az őrölt kávé súlyját (gr/oz) vagy az őrlés időtartamát.

További információért lásd a „B3. „2X” gomb: a 2 kávé szűrő használatához” bekezdést.

5. Akassza a szűrőtartót a kávévédaráló (A18) kimenetére, egy vonalba állítva az INSERT felirattal: majd forgassa a kart jobbra (16. ábr.). Az őrlés akkor veszi kezdetét, amikor a kar eléri a CLOSE pozíciót és automatikusan félbeszakad.

szabályozza a szűrőben lévő őrölt kávé mennyiségét

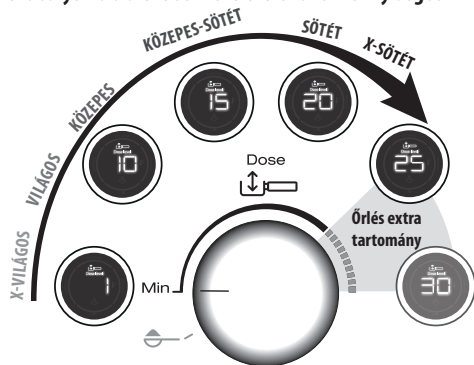

Minden kávészem fajta más-más eredményt ad az őrlés során, ezért különös gonddal kell eljárni az adag első beállításakor. Ez a magyarázat utasításokat ad arra vonatkozóan, hogy hogyan állítsa be az adagot a pörkölés színe alapján: ezt kiindulási pontként kell kezelni, amely változhat a kávészemek összetétele alapján.

1. A minimum pozíciótól kell beállítani az adagot.
2. A kávé pörkölési színének alapján forgassa lassan a gombot.

4.2 2. fázis - Tömörítés (tamping) (17. ábr.)

1. Az őrlés után engedje le a tömörítő kart (A20) a végállásig (ne vegye ki a szűrőtartót) (18. ábr.). A tökéletes eredményért ismétlje meg 2-szer.
2. Tartsa lent a kart végállásban a szűrőtartó eltávolítása során (19. ábr.). Ezután helyezze vissza a kart az eredeti helyzetébe.
3. Miután ellenőrizte, hogy a kávé adag megfelelő (lásd „A „tökéletes adag””), csatlakoztassa a szűrőtartót a kávéadagolóra (A7) (20. ábr.).

A „tökéletes adag”



- A kávészűrők belső oldalán egy lézeres jelölés található, amely a tökéletes adag kávé szintjét mutatja. A minimum adag a jelölés alsó szélénél felel meg, míg a maximum adag a jelölés felső szélénél. A tökéletes adag e két vonal között található.
- Győződjön meg arról, hogy a kávé a tömörítés után egy szintben van. Lehetőséges, hogy többször kell beállítani a gombot (B2), mielőtt eléri a tökéletes adagot.
- Ha a kávé túl- vagy alul kivont, és az adag a tökéletes adagon belül van, állítsa finomabbra vagy durvábbra az őrlés mértékét (lásd „4.1 1. fázis - Őrlés (grinding) (11. ábr.)”). Ha a kávé túlzottan kivont (az adagolás túl lassú), az őrlésnek durvábbnak kell lennie. Ha a kávé kevésbé kivont (az adagolás túl gyors), az őrlésnek finomabbnak kell lennie.
- **A barista javaslata:** Akkor húzza ki a szűrőtartót, amikor a tömörítő kar (A20) le van engedve, hogy a kávé adagja tökéletes legyen.

4.3 3. fázis - Adagolás (brewing) (21. ábr.)

1. Válassza ki a kívánt italt (22. ábr.).
2. Nyomja meg az OK gombot (B6) az adagolás megkezdéséhez (23. ábra) (előinfúzió és infúzió). A kávé adagolása automatikusan leáll.

5. TEJ ALAPÚ ITALOK KÉSZÍTÉSE

5.1 A tej habosítása (24. ábr.)

1. Öntse a melegítendő/habosítandó tejmennyiséget a tejtartályba (D8), figyelembe véve azt, hogy a tej térfogata 2-3-szorosára nő (25. ábr.). Sűrűbb és homogénebb tejhab készítéséhez tanácsos zsíros, hűtőszekrény-hőmérsékletű tehenéjtet (kb. 5 °C) használni.

My Latte Art

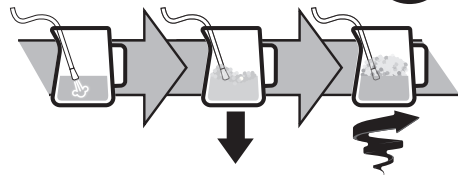

2. A tej habosításához helyezze a gőz adagoló csövet (A5) a tej felületére: ennek során a levegő összekeveredik a tejjel és a gőzzel.
3. Tartsa a gőzfúvókát a felületen, ügyelve arra, hogy ne fogjon egyszerre túl sok levegőt, amely túl nagy buborékokat képez.
4. Merítse a gőz adagolót a tej felszíné alá: ezzel örvényt hoz létre. A kívánt hőmérséklet elérése után zárja el a gőz szabályozó gombot és várja meg, amíg a gőz adagolás teljesen leáll, mielőtt kivenné a tejkancsót.

A barista javaslata:



- **A friss tej a legjobb.** Mindig friss, hűtőszekrény-hőmérsékletű tejet használjon.
- A zsíros tej kiváló eredményeket biztosít. Az eredmény és a hab textúrája a felhasznált tehéntejtől vagy növényi italoktól függően változik.
- A tej habosítása után a tejkancsót rázza távolítsa el a buborékokat.

A gőz adagoló tisztítása:

1. Minden használat után ruhával távolítsa el a tejaradványokat a gőz adagolóból (26. ábr.). Az alapos tisztításhoz tanácsos az Eco MultiClean-t használni: a tejfehérjék és tejszírok eltávolításával biztosítja a higiéniát, és az egész gép tisztítására használható.
2. Engedjen pár másodpercig gőzt az adagoló megfelelő tisztításához (10. ábr.).
3. Várja meg, amíg az adagoló lehűl: az adagoló hatékonyságának fenntartásához használja a tisztító tüt (C12) a 3 lyuk tisztán tartásához (27. ábr.).

5.2 Tejalapú italok készítése a LatteCrema System-mel (28. ábr.)

1. Öntse a tejtartályba (D8) a hűtőszekrény hőmérsékletű (5 °C) tejet (29. ábr.).
2. Csuksa le a fedelet (D1) (30. ábr.).
3. Forgassa a tejhab szabályozógombot (D5) a kívánt állásba (31. ábr.).

Hab szabályozógomb pozíciója				
				
Tisztítás minden egyes használat után	MAX hab	MED hab	MIN hab	A gomb kivételéhez vagy behelyezéséhez

- Akassza rá a tejtartályt a gépre (32. ábr.).
- Készítse el a tökéletes adagot (lásd „4.1 1. fázis - Őrlés (grinding) (11. ábr.)” és „4.2 2. fázis - Tömörítés (tamping) (17. ábr.)”) és helyezze be a szűrőtartót.
- Válassza ki a kívánt tejalapú italt (33. ábr.).



Ital	Espresso	Tej	Hab	Mennyiség (ml)	X2 (ml)
Cappuccino	1	✓	✓	≈150	≈230
Latte Macchiato	1	✓	✗	≈150	≈230
Flat White	1	✓	✓	≈250	≈330

- Dupla adag italok (2x):** Öntse az elkészítéshez szükséges tejmennyiséget a tartályba (D8), ügyelve arra, hogy ne lépje túl a MAX szintet (25. ábr.). A tartályon található minden jel ≈100 ml tejnek felel meg.
 - A friss tej a legjobb.** Mindig friss, hűtőszekrény-hőmérsékletű tejet használjon.
- Nyomja meg az OK gombot (B6) az adagoláshoz (23. ábr.). A készülék automatikusan egymás után adagolja a kávé és a tejet.

A Lattecrema System tisztítása minden használat után:



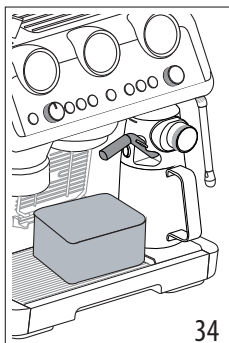

- Hagyja a tejtartályt a géphez rögzítve (nem szükséges kiüríteni). Helyezzen egy edényt a tej adagoló cső (D4) alá (34. ábr.).

- Forgassa el a szabályozógombot (D5) a „Clean” állásba (35. ábr.).



- A tisztítás automatikusan kezdődik el és végződik. Figyelem: a tisztítás végén forgassa a szabályozógombot az egyik tejhab szabályozó állásba.
 - Vegye ki a tejtartályt és tegye hűtőszekrénybe: javasoljuk, hogy a maradék tejet rövid időn belül használja fel.
- Az alapos tisztításhoz tanácsos az Eco MultiClean-t használni: a tejfehérjék és tejszírok eltávolításával biztosítja a higiéniát, és az egész gép tisztítására használható.







6. EGYÉNI ÍZLÉS SZERINT ÁLLÍTSA BE A KÁVÉ ALAPÚ ITALOK HOSSZUSÁGÁT A (B9) GOMBBAL

- Készítse elő a gépet 1 vagy 2 csésze kávé alapú ital készítésére, akassza be a szűrőtartót (C1) a szűrővel (C2) vagy (C3) és darált kávéval. Ha tejalapú italt szeretne programozni, csatlakoztassa a Lattecrema System-et a géphez.
- Forgassa el a gombot (B10) a programozandó ital kiválasztásához.
- Nyomja meg a gombot : az OK gombnak megfelelő jelzőfény (B6) folyamatosan ég, és a gombnak megfelelő jelzőfény  villog.
- Az adagolás megkezdéséhez nyomja meg az OK gombot. Az OK és a gomboknak megfelelő fények  villognak.
- Miután elérte a kívánt mennyiséget, nyomja meg az OK gombot. Ha az ital más összetevő adagolását is igényli, akkor megkezdődik annak adagolása: ha elérte a kívánt mennyiséget, nyomja meg az OK gombot.
- Nyomja meg a  gombot a mentéshez. A készülék készen áll az új használatra, és a jelzőfény  folyamatosan világít. Ha nem akarja menteni a programozást, nyomjon meg egy bármely más gombot.









Megjegyzés:













- A kávé alapú italokat lehet programozni, de a gőz és a forró víz adagolást nem.

- A programozás módosítja az italok mennyiségét, de az örölt kávéét nem.
- Az „X2” italok külön-külön is programozhatók.
- A **My LatteArt**  nem programozható.
- A gyári beállításokhoz való visszatéréshez tartsa nyomva a  gombot egészen addig, amíg ki nem alszik. A kiválasztott ital visszaáll a gyári beállított mennyiségre.

Kávé recept	Gyári mennyiség	Programozható mennyiség
 Espresso	35 ml	25-től 90 ml-ig
 Espresso X2	70 ml	50-től 180 ml-ig
 Coffee	80 ml	50-től 120 ml-ig
 Coffee X2	160 ml	120-től 240 ml-ig
 Americano	100 ml	• espresso: 25-től 120 ml-ig • víz: 25-től 60 ml-ig
 Americano X2	200 ml	• espresso: 50-től 120 ml-ig • víz: 50-től 240 ml-ig

7. BEÁLLÍTÁSOK MENÜ

1. Lépjön a menübe:		
Tartsa nyomva egyidejűleg 5 másodpercig	x2	
2. Válassza ki a programozandó beállítást:		
		
Ital	Megfelelő beállítás	Beállítások
 Espresso	Energiatakarékosság	 Bekapcsolt
		 Kikapcsolt
 Coffee	Automata kikapcsolás	 9 perc
		 1,5 óra
		 3 óra
→		

 Cappuccino	Akusztikus hangjelzés	 Bekapcsolt
		 Kikapcsolt
 Latte	A kávédaráló extra beállítása	 Range 1
		 Range 2
 Flat White	Gyári értékek	Legalább 5 másodpercig tartsa lenyomva az OK gombot, amíg a jelzőfény folyamatosan világít
 Americano	Vízkeménység	 lágy
		 közepes
		 kemény/nagyon kemény
3. Az ON/Standby (B1) megnyomásával mentse el az új beállításokat		
		
		













8. A KÉSZÜLÉK TISZTÍTÁSA

Figyelem!

- A készülék tisztításához ne használjon oldószereket, súrolószereket vagy alkoholt.
- A kávézacc vagy egyéb lerakódások eltávolításakor nem szabad fémtárgyakat használni, mert ezek megkarcolhatják a gép fém- vagy műanyag felületeit.
- Egy hétnél hosszabb állás esetén javasoljuk, hogy az újbóli használat előtt öblítse ki a gépet.

Veszély!

- Tisztítás során soha ne merítse a készüléket vízbe: az egy elektromos berendezés.
- A készülék külső tisztításának megkezdése előtt kapcsolja ki a gépet, húzza ki a hálózati csatlakozót, és hagyja a készüléket kihűlni.



					
	×	✓	✓	×	×
	✓	×	×	✓	✓
	×	×	×	✓	✓
	×	×	×	✓	✓
	×	×	✓	✓	×
	×	×	×	✓	✓
	✓	✓	×	✓	✓

8.1 A kávéadagoló tisztítása

Amikor a  jelzőlámpa kigyullad (narancssárga) (B5), meg kell tisztítani a kávé kört. A tisztítási ciklus elvégzéséhez vásároljon a kávéfőzőkhöz való tisztító tablettákat. További információért látogasson el a www.Delonghi.com oldalra.

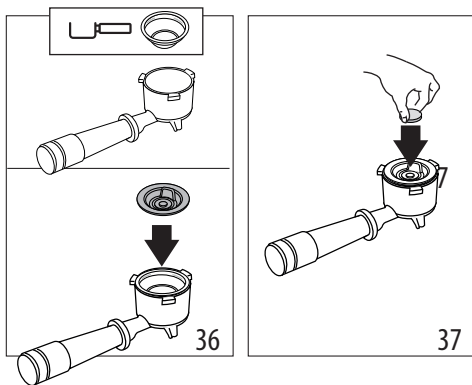
1. Helyezze az 1 csésze szűrőt (C2) a szűrőtartóba (C1) (36. ábr.).
2. Helyezze a tisztító tartozékok (C9) a szűrőbe (36. ábr.) és nyomja le teljesen.



3. Tegye a tisztító tablettát a tartozékra (37. ábr.).
4. Csatlakoztassa a szűrőtartót a kávéadagolóra (A7).
5. Töltse fel a víztartályt (A15). Ellenőrizze, hogy a cseptálcá (A11) üres-e.
6. Tartsa nyomva a  gombot, amíg a vonatkozó jelzőfény villogni nem kezd (narancssárga). Néhány perc múlva a tisztítás automatikusan leáll.
 - Távolítsa el a szűrőtartót és a tisztító tartozékokat.
 - Mossa el a szűrőtartót és a szűrőt folyó víz alatt.
 - Helyezze vissza a szűrőtartót, és folytassa az öblítéssel a  (B5) gomb megnyomásával: ajánlott egy edényt a szűrőtartó alá tenni.
 - Vegye ki és ürítse ki a cseptálcát.

Megjegyzés:

Ez a tisztítási ciklus bármikor elindítható a  (B5) gomb néhány másodperces lenyomásával. A művelet megszakításához nyomja a gombot 10 másodpercig.

8.2 Tisztítsa meg a szemes kávé tartó házát

1. Ellenőrizze, hogy a szemes kávé tartó (A1) üres-e. Ha szükséges, végezzen néhány üres örlést annak kiürítéséhez.
2. Az óramutató járásával ellentétes irányba forgatva oldja ki a tartályt, és vegye ki a gépből (38. ábr.).

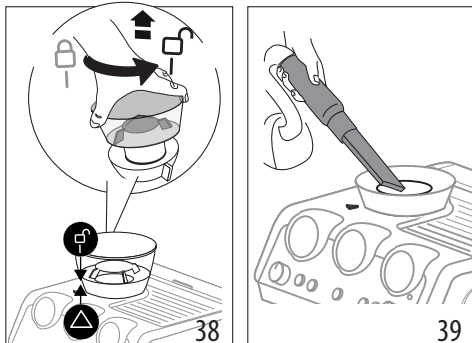

3. A kávé maradványokat szívja fel (39. ábr.).

4. Tisztítsa meg a szemes kávé tartó házát nedves ruhával és szárítsa meg (40. ábr.);

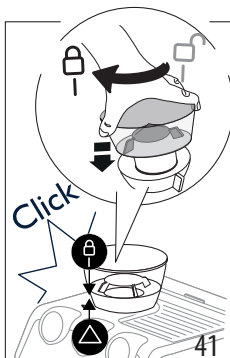
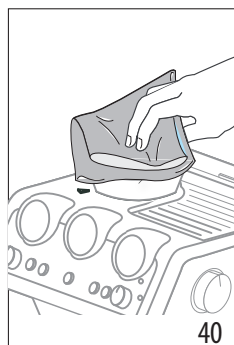

5. Tegye vissza a tartályt a kávédarálóba helyezve. A tartály megfelelően van behelyezve, ha a ▲ nyíl a  szimbólumhoz igazodik, és „kattanást” hall (41. ábr.).

8.3 A darálók tisztítása

A szemes kávé tartó (A1) tisztításakor nedves ruhával tisztítsa meg a tartály fészket és a felső darálót. A darálók eltávolításához és cseréjéhez forduljon szervizközpontozhoz.

A daráló eltávolítható, ha a kávédarálót idegen test blokkolja. Ha ez megtörténik, vegye ki a szemes kávé tartót és az alábbiak szerint járjon el:

1. Helyezze vissza a szűrőtartó egységet (C1) és örljön egyet „üresen” a kávécsatorna felszabadításához.
2. Kapcsolja ki a készüléket.
3. Forgassa az órés szabályozóját az óramutató járásával ellentétes irányba ütközésig, „REMOVE” pozícióba (42. ábr.).

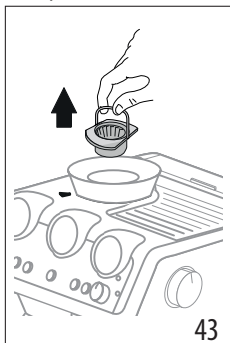

4. Az erre a célra szolgáló fogantyú megfogásával húzza ki a daráló felső részét (43. ábr.).
5. Tisztítsa meg a darálót egy ecsettel (44. ábr.) és szívja el a kávémaradványokat egy porszívóval (39. ábr.).

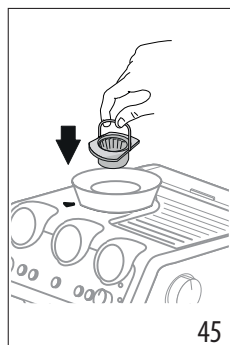
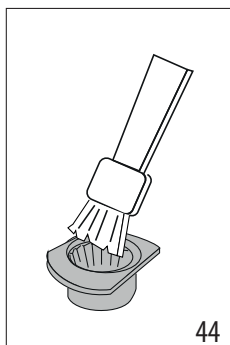

6. Helyezze a darálót a helyére (45. ábr.);
7. Forgassa el a szabályozót, a kívánt órési fok kiválasztásával (13. ábr.);

Ellenőrizze, hogy a daráló megfelelően van-e behelyezve, a fogantyúnál fogva húzza: a daráló megfelelően van behelyezve, ha nem mozog;

8.4 Darálók cseréje

Ha az őrlött kávé mennyisége tovább csökken, lépjen kapcsolatba a szervizközponttal a darálók cseréjéhez: majd állítsa be újra a darálót a beállítások menübe („7. Beállítások menü”) lépve és az extra órésbeállítás első tartományának kiválasztásával. Ezután fordítsa a mennyiség beállító gombot (B2) MIN állásba, és állítsa be az adagot az első használathoz hasonlóan (lásd „A, tökéletes adag”).

8.5 A „Smart tamping station” tisztítása

1. Tisztítsa meg a csatlakozási területet egy ecsettel (46. ábr.).
2. Húzza meg a kart (A20) a végállásig és tisztítsa meg egy ecsettel a tömörítőt (47. ábr.), majd engedje el a kart.
3. Egy kefével (C8) tisztítsa meg a kávé csúszdát (48. ábr.).

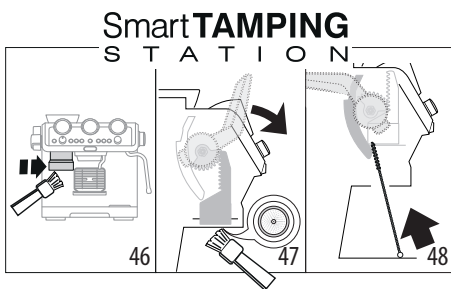

8.6 A LatteCrema System tisztítása

Mossa el a mosogatógépben az összes alkatrészt és a tartályt úgy, hogy a mosogatógép felső kosarába teszi őket. Ha nem rendelkezik mosogatógéppel, mossa el őket kézzel a bekezdés végén található megjegyzésben leírtak szerint.

1. Nyomja meg a gombot (D3) és emelje fel a tejtartály fedelét (D1);
2. Húzza ki a tej adagolót (D4) és a tejfelszívó csövet ((D7) (49. ábr.);

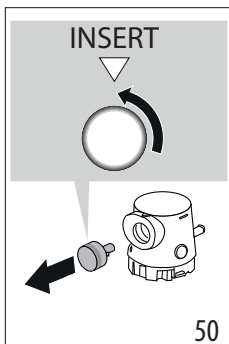
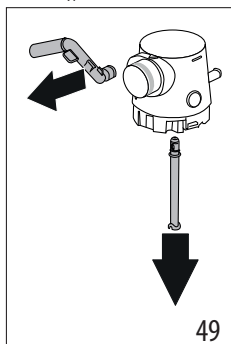

3. Forgassa a gombot az „Insert” állásba és húzza ki (50. ábr.);
4. Különösen ügyeljen arra, hogy a szabályozógomb alatti csatornában és nyílásban (51. ábr.) ne maradjon tej: szükség esetén egy fogpiszkálóval kaparja ki;

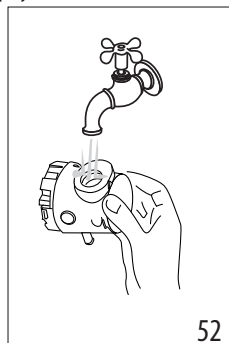
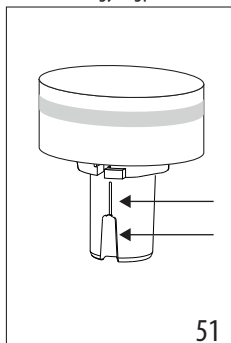

5. Mossa el folyó vízzel a hab szabályozógomb foglalatának belsejét (52. ábr.);
6. Ellenőrizze azt is, hogy a tejfelszívó csőben és a tejadagoló csőben nincsenek tejmaradványok;
7. Szerelje vissza a fedél minden alkatrészét;
8. Mossa el és öblítse el alaposan a tejtartályt (D8) ;
9. Akassza vissza a fedelet a tejtartályra.

Megjegyzés: kézi mosás

A mosogatógépben történő mosás tökéletes higiéniát garantál a tejtartály minden alkatrészének: kézi mosás esetén mossa el alaposan a tejtartály minden részét forró vízzel, majd áztassa be őket egy lavór forró vízbe körülbelül 30 percig, mielőtt folytatná az 4. pontban leírtak szerint.

9. VÍZKEMÉNYSÉG

A [B8] (B8) vízköoldás jelzőfény egy, a víz keménységétől függő, előre beállított időtartam után felgyullad. A készüléket beállít-

hatja a terület vízvezeték hálózatát jellemző valós vízkeménységre, így a készülék ritkábban végez vízköoldást.

1. Vegye ki a csomagolásból a készletben lévő vízkeménység mérő csíkot "TOTAL HARDNESS TEST" (C4).
2. Körülbelül egy másodpercre merítse a csíkot egy pohár vízbe.
3. Vegye ki a csíkot a vízből és enyhén rázza meg. A „7. Beállítások menü” fejezet szerint állítsa be a készüléket.

A vízkeménységi eredménye	teszt	Gomb	Szint
	x 2		1 lágy víz
			2 közepes víz
			3 kemény vagy nagyon kemény víz

4. A „7. Beállítások menü” fejezet szerint állítsa be a készüléket.

10. A SOFTBALLS HASZNÁLATA

A Softballs (C11) egy innovatív rendszer, amely meghosszabbítja a gép élettartamát anélkül, hogy megváltoztatná a víz minőségét, és így krémes és aromás kávét biztosít. Hatékonyságuk optimalizálása érdekében hagyja a Softballs-okat egész éjjel vízben ázni, mielőtt felhasználná őket.

1. Vegye ki a Softballs csomagot a csomagolásból (53. ábr.).

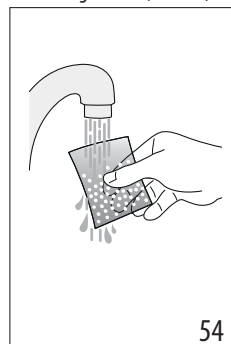
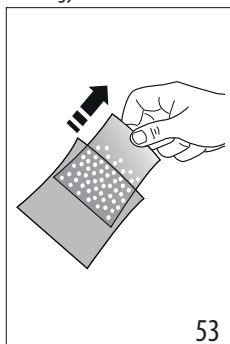

2. Öblítse le folyó víz alatt a Softballs csomagot (54. ábr.).
3. Merítse a csomagot a víztartályba (A15) (55. ábr.).

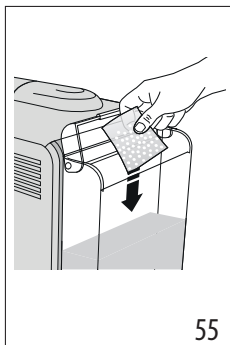

4. 3 havonta cserélje ki a Softballs csomagot (56. ábr.).

11. VÍZKŐOLDÁS

Figyelem!

- Használat előtt olvassa el a vízkőoldószer csomagolásán található utasításokat és a címkét (C5).
- Kizárólag De'Longhi vízkőoldó használatát javasoljuk. Nem megfelelő vízkőoldó használata, valamint a nem szabályszerűen végzett vízkőoldás olyan károkat okozhat, melyek javítása nem tartozik a gyártó által vállalt garancia körébe.
- A vízkőoldó károsíthatja a kényes felületeket. Ha a termék véletlenül kiömlik, azonnal itassa fel.

A vízkőoldás elvégzéséhez	
Vízkőoldószer	De'Longhi vízkőoldószer
Edények	2 db 1 literes
Idő	~40min

1. (HA VAN, VEGYE KI A VÍZLÁGYÍTÓ SZŰRŐT ÉS A SOFTBALLS-T). Öntsön a víztartályba (A15) vízkőoldót a tartály belső oldalára vésett A szintig (ez egy 100 ml-es csomagolásnak felel meg) (57. ábr.).

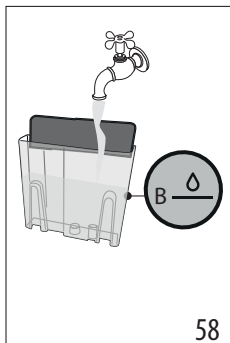
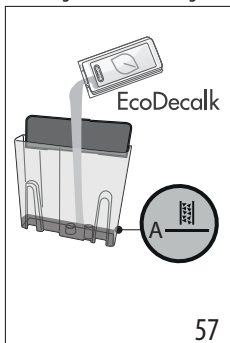

2. Adjon hozzá vizet a B szint eléréséig (58. ábr.). Tegye vissza a víztartályt a gépbe.

3. Helyezze be a tartozékokat (C6) a csatlakozóba a LatteCrema System-hez (A6) (59. ábr.).

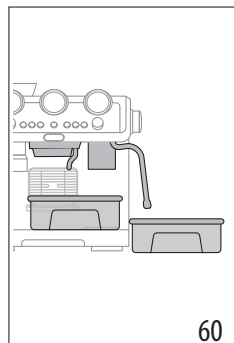
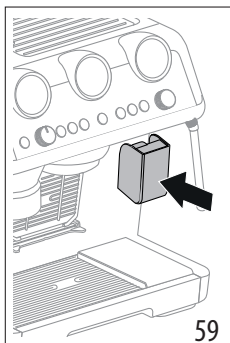

4. Győződjön meg arról, hogy a szűrőtartó (C1) nincs beakasztva és helyezzen egy edényt a kávé és a víz adagoló (A7), valamint a gőz adagoló alá (A5) (60. ábr.).

5. Tartsa nyomva a (B8) gombot, amíg a vonatkozó jelzőfény villogni nem kezd.
6. A vízkőoldó program elindul, és a vízkőoldó folyadék az adagolón keresztül távozik. A vízkőoldó program során a készülék meghatározott időközönként számos átmosást végez, amellyel eltávolítja a kávéfőző készülékben képződött vízkövet és teljesen kiüríti a tartályt.

Az adagolás megszakad és a jelzőfény fehérre vált. El kell végezni az öblítési ciklust:

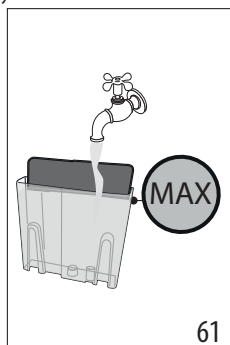

7. Ürítse ki a vízkőoldó folyadék összegyűjtéséhez használt edényt és tegye az adagoló alá.
8. Vegye ki a víztartályt, öntse ki belőle a vízkőoldó folyadék esetleges maradványait, öblítse ki folyó vízzel és töltsse fel friss vízzel a MAX szint jelzésig (61. ábr.). Tegye vissza a tartályt a helyére.













9. Tartsa nyomva a gombot, amíg a vonatkozó jelzőfény villogni nem kezd: az öblítés elindul.
10. Az öblítés végén az adagolás megszakad és a készülék kényszeren áll a használatra.













11. Ürítse ki az öblítővíz összegyűjtésére használt edényeket.
 12. Emelje ki és ürítse ki a csepptálcát, majd tegye vissza.
 13. Emelje ki és töltsse fel a tartályt friss vízzel, majd tegye vissza.
 Ekkor a készülék készen áll a használatra.

Megjegyzés:



- Ha előbb kívánja elkezdni a vízköoldó ciklust, tartsa nyomva a  gombot 3 másodpercig.
- Ha a vízköoldást tévedésből indította el, nyomja meg a  gombot 10 másodpercig; az öblítést nem lehet félbeszakítani.

12. A JELZŐFÉNYEK JELENTÉSE

JELZŐFÉNYEK	A JELZŐFÉNYEK JELENTÉSE	MŰVELET
Az összes jelzőfény röviden villog	A készülék bekapcsolása	Önellenőrzés
 folyamatosan égő	Ez a gép első beindítása és a hidr. kört fel kell tölteni vízzel	Az alábbi fejezetben leírtak szerint járjon el. "3. A készülék első beindítása"
 folyamatosan égő	Az energiatakarékos funkció aktív	Lásd a "7. Beállítások menü" fejelet a funkció kikapcsolásához
 folyamatosan égő	A szemes kávé tartó (A1) üres	Töltsse meg a szemes kávé tartót
 villogó	Kávét kíván darálni, de a szemes kávé tartó (A1) üres	Töltsse meg a szemes kávé tartót
 on	A tartályban lévő víz (A15) mennyisége nem elegendő vagy a víztartály nem megfelelően van betéve	Töltsse fel a tartályt vagy vegye ki vagy a víztartályt nem jól van betéve
 villogó	Italt kíván készíteni, de a víztartály (A15) üres	Töltsse meg a víztartályt
 folyamatosan égő	Általános riasztás	Forduljon egy márkaszervizhez
 folyamatosan égő	A szemes kávé tartó nincs behelyezve	Helyezze be megfelelően a szemes kávé tartót (A1) vagy ellenőrizze, hogy megfelelően van-e behelyezve
 villogó	A szemes kávé tartó (A1) aljánál lévő választókapcsoló nincs a megfelelő állásban	Állítsa a választókapcsolót az egyik órlési pozícióba (1 és 8 között), figyelvén arra, hogy: <ul style="list-style-type: none"> • Az órlést akkor kell beállítani, amikor a kávédaráló működésben van • Egyszerre egy szintet állítson és legalább 5 darálást végezzen, mielőtt másik állásba forgatja
	A szemes kávé tartó (A1) nincs teljesen behelyezve: bekapcsol a biztonságvédelmi eszköz	Ellenőrizze, hogy a szemes kávé tartó megfelelően legyen behelyezve
 folyamatosan égő	A LatteCrema System-et minden egyes használat után meg kell tisztítani	Miután elvégezte a tejes alapú italok készítését, indítsa el az automata tisztítást a gomb (D5) Clean állásba való forgatásával
		→

JELZŐFÉNYEK	A JELZŐFÉNYEK JELENTÉSE	MŰVELET
 folyamatosan égő	A készülék készen áll a gőz adagolására.	A készülék elérte a gőz adagolásához szükséges hőmérsékletet. Az adagolás megkezdéséhez forgassa el a gőz szabályozógombot (A4)
 villogó	A készülék be van kapcsolva és az energiatakarékosság funkció aktív: a gőz szabályozógomb (A4) gőz adagoló pozícióban áll	A villogó jelzőfényt azt jelzi, hogy a készülék készül a gőz adagolására: az adagolás azonnal megkezdődik, amint a készülék eléri a hőmérsékletet
	A készülék készen áll a gőz adagolására	A készülék hőmérséklete akkor megfelelő a gőz készítéséhez, ha a jelzőfényt folyamatosan kezd el égni
	A készülék gőzt enged ki	
 folyamatosan égő (narancssárga)	El kell végezni a vízköoldást	Végezze el a vízköoldást az alábbi bekezdés szerint. "11. Vízköoldás"
 villogó (narancssárga)	A készülék vízköoldást végez	A műveletet a "11. Vízköoldás" fejezetben leírtak szerint végezze.
 folyamatosan égő (fehér)	El kell végezni az öblítést	
 villogó (fehér)	A készülék öblítést végez	
 folyamatosan égő (narancssárga)	Meg kell tisztítani a kávéadagolót	Lásd a "8.1 A kávéadagoló tisztítása" bekezdést.
 villogó (narancssárga)	A készülék a kávéadagoló tisztítását végzi	
 villogó (fehér)	A készülék egy öblítést végez	
 +  villogó	Ha van vízlágyító szűrő, lehet, hogy légbuborék került a rendszerbe, amely megakadályozza az adagolást	Nyomja meg a (B7) gombot a  jelzőfényrel egy magasságban: kezdetét veszi az adagolás és automatikusan félbeszakad.
	A kávé túl finomra őrölte, így a kávé csak nagyon lassan vagy egyáltalán nem folyik le	Vegye ki a szűrőtartó egységet (C1), ismétlje meg a kávéfőző műveleteket a "4.1 1. fázis - Őrlés (grinding) (11. ábr.)" és "4.2 2. fázis - Tömörítés (tamping) (17. ábr.)" bekezdések figyelembevételével
	A (C2) vagy (C3) kávé szűrő eltömődött	Öblítse el a szűrőket folyó víz alatt vagy az öblítés gombbal (B5) végezzen el egy öblítést.
	A tartály (A15) rosszul van behelyezve és a vonatkozó szelepek nincsenek nyitva	Finoman nyomja meg a tartályt úgy, hogy a szelepek kinyíljanak
	Vízkö van a hidr. rendszerben	Végezze el a vízköoldást a "11. Vízköoldás" fejezetben leírtak szerint.

13. HA VALAMI NEM MŰKÖDIK

PROBLÉMA	OK	MEGOLDÁS
Víz van a csepttálcában (A11)	Ez a gép belső köreinek normál működési jelensége	Rendszeresen ürítse ki és tisztítsa meg a csepttálcát (A11)
Nem jön ki több presszókávé	Nincs víz a tartályban (A15)	Töltse fel a tartályt
	A  (B7) jelzőfény világít jelezvén, hogy a kávékör vagy a gőz kör üres.	Nyomja meg a  jelzőfényhez tartozó gombot a hidr. kör feltöltése érdekében.
	A (C2) vagy (C3) szűrő eltömődött	Öblítse el a szűrőket folyó víz alatt vagy a vonatkozó gombbal (B5) végezzen el egy öblítést
	A tartály (A15) rosszul van behelyezve és az alján található szelepek nincsenek nyitva	Finoman nyomja meg a tartályt úgy, hogy az alján lévő szelepek kinyíljanak
	Vízkezelő van a hidr. rendszerben	Végezze el a vízköoldást a "11. Vízköoldás" fejezetben leírtak szerint.
	Túl finomra őrölt kávé	Vegye ki a szűrőtartó egységet (C1), ismétlje meg a kávéfőző műveleteket a "4.1 1. fázis - Őrlés (grinding) (11. ábr.)" és "4.2 2. fázis - Tömörítés (tamping) (17. ábr.)" bekezdések figyelembevételével
A szűrőtartót nem lehet ráakasztani a készülékre	Az őrölt kávé nem lett tömörítve vagy túl sok	Ismétlje meg a kávédarálást eltérő beállításokkal. Csökkentse az adag mennyiségét: ellenőrizze, hogy a (C2) vagy (C3) szűrő (1 vagy 2 csésze) megfelel-e az őrlendő adagnak (2x gomb (B3) ki van-e választva vagy sem)
Az espresso kávé nem a szűrőtartó (C1) lyukain keresztül, hanem a szélén át csepeg	A szűrőtartó rosszul lett behelyezve	Akassza be megfelelően a szűrőtartót, és erővel teljesen csavarja be
	A kávéadagoló (A7) tömítése elvesztette rugalmasságát vagy szennyezett	Cserélje ki a kávéadagoló tömítését egy szakszerviznél
	A (C2) vagy (C3) szűrő eltömődött	Öblítse el a szűrőket folyó víz alatt vagy végezzen egy öblítést a vonatkozó gombbal (B5)
A kávékrém világos színű (a kávé gyorsan folyik le a csőrből)	Meg kell vizsgálni a készülék beállításait	Vegye ki az egységet, ismétlje meg a kávéfőző műveleteket a „4.1 1. fázis - Őrlés (grinding) (11. ábr.)” és „4.2 2. fázis - Tömörítés (tamping) (17. ábr.)” bekezdések figyelembevételével
		→

PROBLÉMA	OK	MEGOLDÁS
A kávékrém sötét színű (a kávé lassan folyik le a csőrből)	Meg kell vizsgálni a készülék beállításait	Vegye ki a szűrőtartó egységet (C1), ismétlje meg a kávéfőző műveleteket a "4.1 1. fázis - Őrlés (grinding) (11. ábr.)" és "4.2 2. fázis - Tömörítés (tamping) (17. ábr.)" bekezdések figyelembevételével
Nem képződik tejhab, miközben cappuccino-t készít a LatteCrema System-mel	A tej nem eléggé hideg	Mindig hűtőszekrény-hőmérsékletű tejet használjon
	A gomb (D5) nincs a megfelelő állásban	Ellenőrizze és forgassa a gombot a megfelelő állásba (☞ max hab; ☞ med hab; ☞ min hab)
	A LatteCrema System szennyezett	Végezze el a tisztítást a „8.6 A LatteCrema System tisztítása” bekezdésben leírtak szerint
	Vízke van a hidr. rendszerben	Végezze el a vízköoldást a "11. Vízköoldás" fejezetben leírtak szerint.
A vízköoldás végeztével a készülék egy újabb öblítést igényel	Az öblítési ciklus közben a tartály nem töltődött fel a MAX szintig	Ismétlje meg az öblítést (lásd a "11. Vízköoldás" fejezetet)
A készülék nem darál kávé	Idegen test került a kávédaráló belsejébe	Tisztítsa meg a darálókat a "8.3 A darálók tisztítása" bekezdésben leírtak szerint, győződjön meg arról, hogy eltávolította az összes kávészemet a szemes kávé tartóból (A2) annak kivétele előtt. Mielőtt visszatenné a darálót, gondosan távolítsa el minden maradékot a fészkekből
	A szemes kávé tartó (A1) nincs a megfelelő helyzetben	A tartály megfelelően van behelyezve, ha a ▲ nyíl a ☞ szimbólumhoz igazodik, és „kattanást” hall
Amennyiben más minőségű kávé szeretne használni	El kell távolítani a gépben lévő összes kávészemet	<ul style="list-style-type: none"> • Ūrite ki a szemes kávé tartót (A1) (végezen üres járatban őrléseket vagy szükség esetén szívja el a maradék szemeket) • Akassza be a szűrőtartó egységet (C1) és végezen több őrlést „üres” járatban, hogy szabadá tegye a kávé csövet: akassza a szűrőtartót a kávédaráló kimenetére (A18) egy vonalba állítva az INSERT felirattal és a szűrőtartót forgassa el jobbra (22 ábr.). Az őrlés akkor veszi kezdetét, amikor a kar eléri a CLOSE pozíciót és automatikusan félbeszakad. Ismétlje meg, amíg a szűrő üres nem lesz • Tegye a tartóba (A1) az új fajtájú szemes kávé • Ha a daráláskor nem éri el a „tökéletes adagot”, járjon el úgy, mint a legelső használatkor
		→

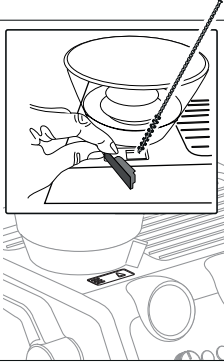
PROBLÉMA	OK	MEGOLDÁS
<p>Az őrlést követően a (C2) vagy (C3) kávé szűrő üres</p> <p>Őrlés után nagy mennyiségű kávépor van a szűrőben</p>	<p>A kávédaráló kávé csúszdája el van tömődve</p>	<p>Végezze el a tisztítást a „8.5 A „Smart tamping station” tisztítása” bekezdésben leírtak szerint. Ha a probléma továbbra is fennáll, nyissa ki a csúszda fedelét (A19) és a tisztító kefével szabadítsa fel a csúszdát</p> 
<p>A darálás után az őrlött kávé a (C2) vagy (C3) szűrőben nem éri el a „tökéletes adagot”</p>	<p>A „Smart Tamping Station”-t meg kell tisztítani</p> <p>Be kell állítani az őrlött kávé mennyiségét</p> <p>Idővel a darálók elkopnak</p>	<p>Végezze el a tisztítást a „8.5 A „Smart tamping station” tisztítása” bekezdésben leírtak szerint. majd ismétlje meg a darálást</p> <p>Szabályozza a mennyiséget az e célt szolgáló szabályozógommbal (B2) a „A „tökéletes adag” bek. utasításait követve. Ha a gomb már a max állásban van, a „A kávédaráló extra beállítása” szakaszban leírtak szerint járjon el</p> <p>Cserélje ki a darálókat a “8.4 Darálók cseréje” bekezdésben leírtak szerint.</p>