ECAM22X.2Y - 22X.3Y

MAGNIFICA START

КАФЕМАШИНА

Инструкции за употреба



DeLonghi

A

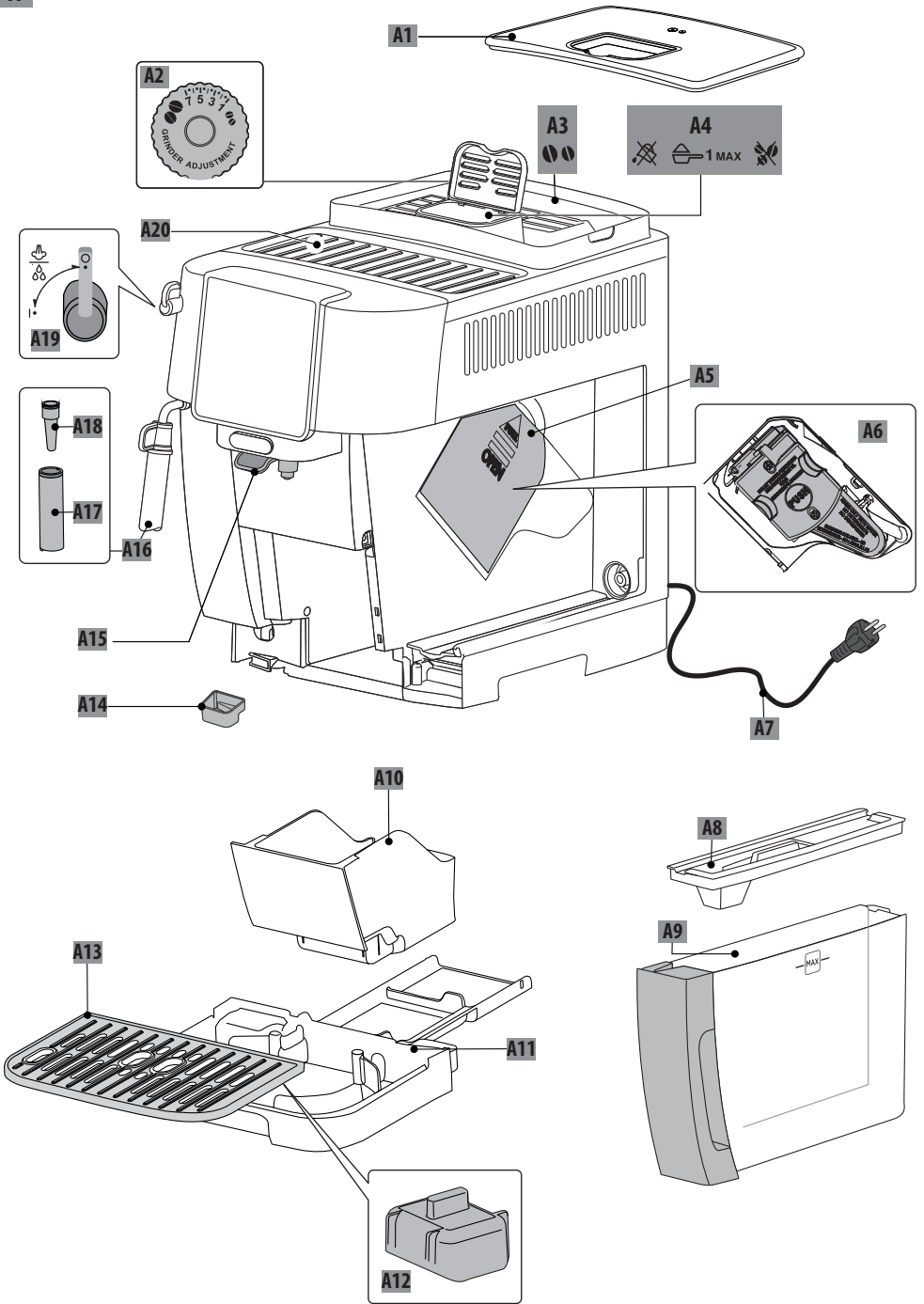

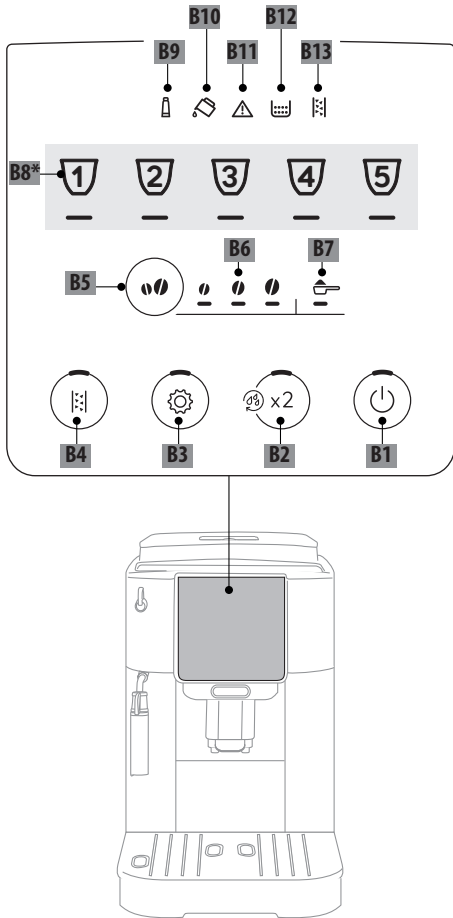
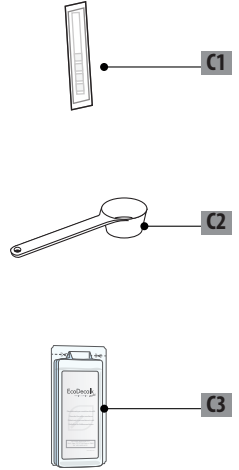
B**C***

	×	×	×	✓	✓
	✓	✓	✓	✓	✓

СЪДЪРЖАНИЕ

1. ВЪВЕДЕНИЕ.....	4
1.1 Букви в скоби.....	4
1.2 Проблеми и ремонти	4
2. ОПИСАНИЕ	4
2.1 Описание на уреда - А.....	4
2.2 Описание на контролен панел - В.....	5
2.3 Описание на аксесоарите - С*	5
3. ПЪРВО ПУСКАНЕ В ЕКСПЛОАТАЦИЯ НА УРЕДА	5
4. ИЗМЕРВАНЕ НА ТЪВЪРДОСТА НА ВОДАТА	6
5. ВКЛЮЧВАНЕ НА УРЕДА	6
6. ИЗКЛЮЧВАНЕ НА УРЕДА	7
7. ПРИГОТВЯНЕ НА НАПИТКИ С КАФЕ	7
7.1 Приготвяне на кафе, използвайки кафе на зърна	7
7.2 Приготвяне на 2 чаши кафе	7
7.3 Приготвяне на кафе с предв. смляно кафе	7
7.4 Общи инструкции за приготвянето на напитки с кафе.....	8
7.5 Промени на силата на кафето.....	8
7.6 Изплакване	8
7.7 Съвети за по-топло кафе.....	8
7.8 Настройка на кафемелачката.....	9
7.9 Персонализирайте количеството в чашата	9
8. ПРИГОТВЯНЕ НА КАПУЧИНО	9
8.1 Какво мляко да се използва	9
8.2 Приготвяне на капучино	9
8.3 Почистване на струйника за пара/топла вода след употреба	9
9. ПРИГОТВЯНЕ НА ТОПЛА ВОДА	10
10. ОМЕКОТЯВАЩ ФИЛТЪР	10
10.1 Смяна на филтъра	11
10.2 Сваляне на филтъра	11
11. СЪВЕТИ ЗА ЕНЕРГОСПЕСТЯВАНЕ.....	11
12. МЕНЮ НАСТРОЙКИ	12
12.1 Нулиране към фабрични настройки..	14
13. ПОЧИСТВАНЕ НА УРЕДА	15
14. ПОЧИСТВАНЕ НА ИНФУЗОРА	17
15. ОТСТРАНЯВАНЕ НА КОТЛЕН КАМЪК	17
16. ЗНАЧЕНИЕ НА ИНДИКАТОРИТЕ	19
17. ОТСТРАНЯВАНЕ НА ПРОБЛЕМИ	21
18. ТЕХНИЧЕСКИ ДАННИ.....	23

Преди да използвате уреда, прочете винаги свитъка с предупреждения за безопасност.

1. ВЪВЕДЕНИЕ

Отделете няколко минути и прочетете инструкциите за употреба. Това ще ви предпази от евентуални рискове и повреждане на машината.

Индикаторите led и сигналните показатели на панела на вашата машина, ще ви помогнат да работите правилно с машината:

	Изключен	--
	Включен	Налична функция
	Светлинен индикатор	Извършвана функция
	Бързо мигащ индикатор	Уредът изисква намеса от страна на потребителя

Тези символи се използват също така в quick guide, приложени към продукта.

1.1 Букви в скоби

Буквите в скоби отговарят на описанието на уреда (стр. 2-3).

1.2 Проблеми и ремонти

При проблеми, опитайте се да ги отстраните, като следвате указанията, включени в разделите „16. Значение на индикаторите“ „Съобщения изведени на екрана“ и „17. Отстраняване на проблеми“ „Отстраняване на проблеми.

Ако те се окажат без ефект или с цел допълнителни уточнения, се препоръчва да се свържете с обслужване на клиенти, на телефонният номер, указан на приложението лист „Обслужване клиенти“.

Ако вашата държава не е включена в предоставения списък, обадете се на телефонният номер, указан на гаранцията. За евентуални ремонти, се обръщайте само към Отдел Техническо Обслужване De'Longhi. Адресите са представени в сертификата за гаранция, приложен към машината.

2. ОПИСАНИЕ

2.1 Описание на уреда - А

- A1. Капак на контейнер за кафе на зърна
- A2. Колело за регулиране на мелачката
- A3. Контейнер за кафе на зърна

- A4. Фуния за предв. смляно кафе
- A5. Люк на инфузор
- A6. Измъквач се инфузор
- A7. Захранващ кабел
- A8. Капак на резервоар за вода
- A9. Резервоар за вода
- A10. Контейнер за утайка от кафе
- A11. Ваничка за събиране на капки
- A12. Индикатор за ниво на водата във ваничката за събиране на капки
- A13. Решетка за поставяне на чаши
- A14. Ваничка за събиране на конденз
- A15. Струйник за кафе с регулиране на височината
- A16. Струйник Пара/Топла вода
- A17. Струйник за капучино (разглобяем)
- A18. Дюза за Пара/Топла вода (разглобяема)
- A19. Регулатор за Пара/Топла вода
- A20. Табла за поставяне на чаши

2.2 Описание на контролен панел - В

- B1. Бутон ON/Standby с вграден led индикатор
- B2. Бутон X2 с вграден led индикатор (ако се натисне за 5 секунди, активира изплакването на веригата за кафе)
- B3. Настройки на бутона на менюто с вграден led индикатор
- B4. Бутон за Отстраняване на котлен камък с вграден led индикатор
- B5. Бутон за Избор на сила на напитката или Предв. смляно кафе
- B6. Индикатор Led за избор на сила
- B7. Индикатор Led за избор на Предв. смляно кафе
- B8. Напитки, различни по тип и брой според модела
- B9. Фиксиран индикатор: трябва да се замени филтъра
Мигач индикатор: в процес на инсталиране на филтъра
- B10. Фиксиран индикатор: водата в резервоара (A9) е недостатъчна
Мигач индикатор: резервоарът не е поставен
- B11. Индикатор обща аларма
- B12. Фиксиран индикатор: контейнерът за утайка (A10) трябва да се изпразни
Мигач индикатор: контейнерът за утайка не е поставен
- B13. Фиксиран индикатор: трябва да се извърши почистване на машината от котлен камък
Мигач индикатор: в процес на отстраняване на котлен камък

2.3 Описание на аксесоарите - С*

(различни по тип и брой според модела)

- C1. Реактивна тестова лентичка "Total Hardness Test" (Общ тест за твърдост)
- C2. Мярка дозатор за предв.смляно кафе
- C3. Препарат за отстраняване на котлен камък

3. ПЪРВО ПУСКАНЕ В ЕКСПЛОАТАЦИЯ НА

УРЕДА

Забележка:

- При първа употреба, изплакнете с топла вода всички разглобяеми аксесоари, които са предназначени за контакт с вода или мляко.
- Евентуални следи от кафе в мелачката се дължат на тестовите за функциониране на машината, преди да бъде пусната в търговската мрежа и са доказателство за щателната грижа, която имаме за продукта.
- При първата употреба веригата за вода е празна, поради тази причина, машината може да бъде много шумна: шумът намалява постепенно с напълването на веригата.
- Уверете се, че регулаторът за пара (A19) е в поз. 0 до завършване на първото стартиране (фиг. 1).

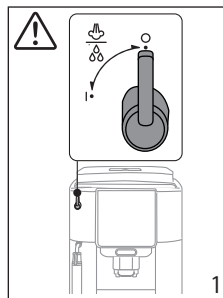

1. ССвържете уреда към електрическата мрежа (фиг. 2).

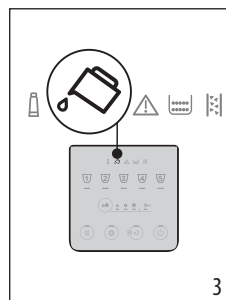
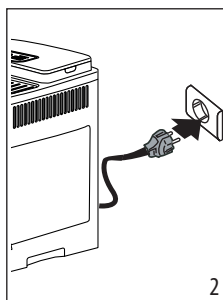

2. На контролния панел (B) се включва индикаторът  (B10) (фиг. 3): измъкнете резервоара за вода (A9) (фиг. 4), напълнете го до MAX ниво с прясна вода (фиг. 5), поставете отново резервоара.

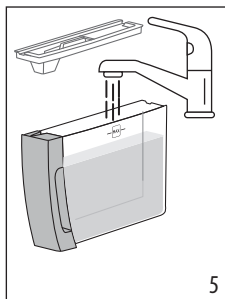
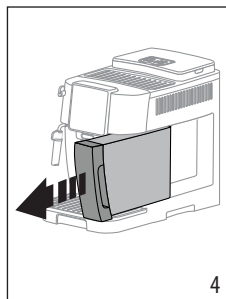

3. На контролния панел мига бързо led индикатор  (B3).

4. Позиционирайте един съд под струйника за кафе (A15) (фиг. 6).

5. Натиснете бутона  (B3) (фиг. 7): уредът ще продължи да пълни с вода вътрешните вериги и да пуска топла вода от струйника за кафе.

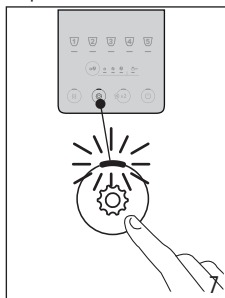
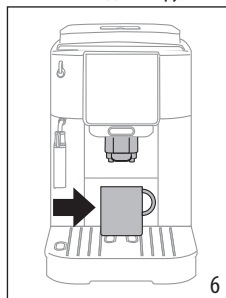

Машината е готова за употреба.

Забележка:

- При първото използване, трябва да се направят 4-5 приготвяния, преди да се постигне добър резултат в чашата.
- За да изплакнете веригата за пара, се препоръчва да се пусне вода за няколко секунди, като завъртите бутона за подаване на пара/топла вода (A19) в позиция I.

4. ИЗМЕРВАНЕ НА ТВЪРДОСТА НА ВОДАТА



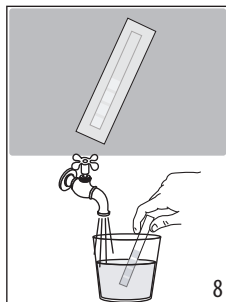

Настройването веднага на твърдостта на водата, позволява на машината да намали честотата на отстраняване на котлен камък. Индикаторът за отстраняване на котлен камък  (B13) следователно ще се включи, когато е необходимо, въз основа на действителната твърдост на водата, която се използва в различните региони. Процедурата както следва:

1. Ако се доставя с вашия модел, извадете от опаковката тест лентата (C1).

2. Потопете цялата лентичка в чаша с вода за около една секунда (фиг. 8).



3. Извадете лентичката от водата и я изтръскайте леко (фиг. 9). След около една минута се образуват 1, 2, 3 или 4 квадратчета с червен цвят, в зависимост от твърдостта на водата, всеки квадрат отговаря на една 1 ниво.

Total Hardness Test	Ниво на твърдост
	1 Ниска
	2 Средна
	3 Средна/Висока
	4 Висока

Виж инструкциите с раздел „12. Меню настройки“ за да настроите машината.

5. ВКЛЮЧВАНЕ НА УРЕДА

Забележка:

Уверете се, че регулатора за приготвяне на пара/топла вода (A19) е в затворена поз. 0 (фиг. 1).

Опасност от изгаряния!

По време на изплакването, от дюзите на струйника за кафе (A15) изтича малко топла вода. Внимавайте да не се докосвате до пръските вода. За да избегнете често изправяне на ваничката за събиране на капки (A11), се препоръчва да се събира водата от изплакване в контейнер.

- За да включите уреда, натиснете бутон  (B1): led индикаторът на бутона се включва и на контролния панел (B) мигат led индикаторите на напитките, за да посочат, че машината се загрива.

По време на загриването, машината извършва едно изплакване; по този начин, освен че става загриване на топлогенератора, уредът започва да пуска топла вода по вътрешните тръби за да се загрее.

Уредът е готов, когато led индикаторите за напитки и сила, останат включени с фиксирана светлина.

6. ИЗКЛЮЧВАНЕ НА УРЕДА

При всяко спиране на уреда, се извършва автоматично изплакване, което не може да се прекъсва.

Опасност от изгаряния!

По време на изплакването, от дюзите на струйника за кафе (A15) изтича малко топла вода. Внимавайте да не се докосвате до пръските вода. За да избегнете често изплакване на ваничката за събиране на капки (A11), се препоръчва да се събира водата от изплакване в контейнер.

- За да изключите уреда, натиснете бутон  (B1);
- на контролния панел мигат led на бутоните за напитки: ако е предвидено, уредът извършва изплакване и след това се изключва (stand-by).

Забележка:

Когато уредът не се използва за дълъг период от време, изключете уреда от електрическата мрежа:

- първо изключете уреда с натискане на бутона ;
- изключете захранващия кабел от контакта.

7. ПРИГОТВЯНЕ НА НАПИТКИ С КАФЕ

7.1 Приготвяне на кафе, използвайки кафе на зърна



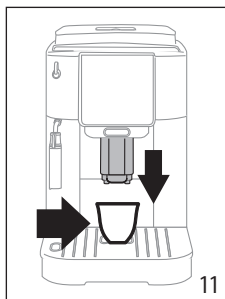
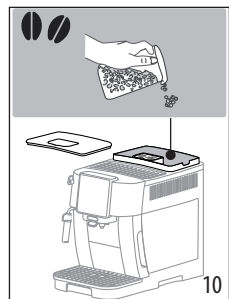

Внимание!

Да не се използва зелено кафе на зърна, карамелизирано или захаросано кафе, тъй като то може да се полепи по мелачката за кафе, което ще я направи неизползваема.

1. Поставете кафе на зърна в съответния контейнер (A3) (фиг. 10);





2. Поставете една чаша под дюзите на струйника за кафе (A15) (фиг. 11);
3. Снизете струйника за да го доближите, колкото е възможно по-близо до чашата: по този начин се постига по-добър каймак (фиг. 11);
4. Изберете желаното кафе:

Напитка (*)	К о л и ч е - ство по подразбиране (ml)	Количество, подлежащо на програмиране (ml)
 Espresso	≈ 40	от ≈ 20 до ≈ 80
 Coffee	≈ 180	от ≈ 100 до ≈ 240
 Long	≈ 160	от ≈ 115 до ≈ 250
 Americano	Espresso: ≈ 40 Вода: ≈ 110	Espresso: от ≈ 20 до ≈ 80 Вода: от ≈ 50 до ≈ 300
 Doppio +	≈ 120	от ≈ 80 до ≈ 180

(*) Напитки, различни по тип и брой според модела.

5. Приготвянето започва и на контролния панел (B) мига индикаторът led съответстващ на приготвяната напитка.

7.2 Приготвяне на 2 чаши кафе

1. Поставете чашите под дюзите на струйника за кафе (A15);
2. Снизете струйника за да го доближите, колкото е възможно по-близо до чашата: по този начин се постига по-добър каймак;
3. Натиснете бутон  x2 (B2): съответният светодиода се включва;
4. Натиснете бутон  (B8);
5. Приготвянето започва и на контролния панел (B) остава включен led индикаторът, съответстващ на бутон Espresso.



7.3 Приготвяне на кафе с предв. смляно кафе

Внимание!

- Никога не поставяйте предв. смляно кафе при спряната машина, за да не се разнесе отвътре по машината и да я замърси. При това положение машината може да се повреди.
- Никога не поставяйте повече от 1 мярка запълнена до ръба (C2), това може да замърси машината отвътре или фунията (A4) може да се запуши.

Забележка:

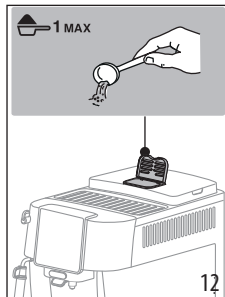

При използване на предв. смляно кафе, може да се приготвя само една чаша кафе наведнъж.

1. Натиснете многократно бутон  (B5) докато се включи led индикаторът  (B7).
2. Проверете дали фунията е запушена, след това поставете една пълна мярка предв. смляно кафе (фиг. 12).



3. Поставете една чаша под дюзите на струйника за кафе (A15) (фиг. 11).
4. Поставете една чаша под дюзите на струйника за кафе (B8);
5. Приготвянето започва и на контролния панел (B) мига индикаторът led съответстващ на приготвяната напитка.

Внимание!

- При приготвянето на кафе  Long: по средата на приготвянето, когато индикаторът led  (B7) мига, сипете още една равна мерна лъжица предв. смляно кафе и натиснете бутон Long.
- Не е възможно да се приготи кафе  Doppio+ използвайки предв. смляно кафе.

7.4 Общи инструкции за приготвянето на напитки с кафе











- По време на употреба, на контролния панел (B) могат да се включат индикатори, значението на които е изложено в пар.,16. Значение на индикаторите“.
- За да се приготи по-горещо кафе, консултирайте параграф „7.7 Съвети за по-топло кафе“.
- Ако кафето изтича на капки или много бързо с малък каймак или пък е много студено, прочетете съветите включени в раздел „17. Отстраняване на проблеми“.
- За да персонализирате напитките според своите вкусове, консултирайте параграфи „7.5 Промени на силата на кафето“ и „7.9 Персонализирайте количеството в чашата“.

Забележка:

В режим енергоспестяване на машината са необходими няколко секунди изчакване, до приготвяне на първото кафе, тъй като трябва да загрее.

7.5 Промени на силата на кафето

1. Натиснете бутон  (B5) докато светнат led индикаторите съответстващи на желаната сила (B6):

	
  	Слабо
  	Средна
  	Силно

2. Продължете като изберете желаната напитка с кафе.

Забележка:

- При следващото приготвяне, машината предлага последната избрана сила.
- При прекъсване на електрическото захранване, машината се връща към средното ниво по подразбиране.

7.6 Изплакване

С тази функция е възможно да изтече топла вода от струйника за кафе, за да се почисти и загрее вътрешна верига на машината.

1. Поставете под струйника за кафе (A15) един съд, с минимален капацитет 100ml (фиг. 6).
2. Задръжете натиснат бутон  x2 (B2) за около 5 секунди: приготвянето започва и се прекъсва автоматично (ако желаете да го прекъснете по-рано, натиснете повторно същия бутон).

Забележка:

- За периоди на неизползване повече от 3-4 дни силно се препоръчва, след включването на машината, да се извършат 2/3 промивки преди тя да бъде употребявана;
- Нормално е, след извършването на функцията, да има вода в контейнера за утайка от кафе (A10).

7.7 Съвети за по-топло кафе

За приготвяне на по-топло кафе, ви препоръчваме:

- извършете едно изплакване (виж параграф „7.6 Изплакване “);
- затоплете чашите с топла вода използвайте функцията топла вода;

- увеличете температурата на кафето (виж раздел „12. Меню настройки“).

7.8 Настройка на кафемелачката

Поне в началото, не се налага регулиране на смилането на кафе, предвид, че то е предварително зададено, за да се постигне правилно изтичане на кафето.

За да извършите една корекция по време на функционирането на кафемелачката, регулирайте регулатора (A2) по следния начин:

<p>Ако кафето изтича прекалено бавно или изобщо не изтича.</p> <p>Ефектът от тази промяна настъпва едва след приготвяне на 2 последователни кафета.</p>	<p>Завъртете с една степен към номер 7</p> 
<p>За приготвяне на по-плътно кафе и за подобряване на вида на каймака</p> <p>Ефектът от тази промяна настъпва едва след приготвяне на 2 последователни кафета.</p>	<p>Завъртете с една степен към номер 1</p> 

Забелжка:

Ръкохватката за настройка трябва да се завърта, само когато кафемелачката работи в началната фаза на приготвяне на напитки с кафе.

7.9 Персонализирайте количеството в чашата

- Задръжте натиснат за няколко секунди бутона, съответстващ на напитката, която да бъде програмирана: когато led индикаторът на избраната напитка мига бързо, машината е в режим на програмиране. Приготвянето започва;
- При достигане на желаното количество в чашата, натиснете отново бутона на напитката: приготвянето се прекъсва и количеството се запамятава.

Забелжка:

За да анулирате програмирането в процес, натиснете бутон, съответстващ на друга напитка

8. ПРИГОТВЯНЕ НА КАПУЧИНО

8.1 Какво мляко да се използва

Количеството мляко може да се променя въз основа на:

- температура на млякото или растителната напитка (за най-добри резултати, използвайте винаги



мляко или растителни напитки на температура от хладилника: 5°C);

- тип мляко или растителна напитка;
- използваната марка;
- съставки и хранителни стойности.

8.2 Приготвяне на капучино

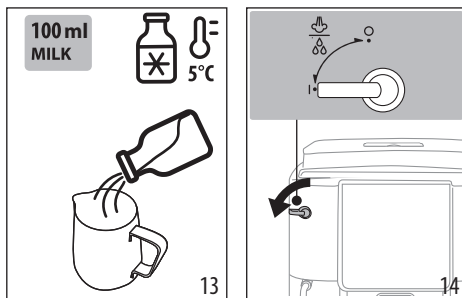
- Напълнете съда с около 100 ml за всяко капучино, което желаете да пригответе (фиг. 13). При избора на размерите на съда, да се вземе под внимание, че обемът на млякото ще се увеличи с 2 или 3 пъти.



- Потопете струйника за капучино (A17) в съда с мляко.
- Натиснете бутон  Пара (B8).
- Изчакайте led индикаторът, съответстващ на бутона  Steam (пара) да мига бързо: след това завъртете бутона за пара/гореща вода (A19) в позиция I (фиг. 14).
- След няколко секунди от струйника за капучино излиза пара, която превръща млякото в крем и увеличава неговия обем. За да се получи по-кремообразна пяна, въртете съда с бавни движения отдолу нагоре.
- При постигане на желаната пяна, прекъснете подаването на пара, чрез завъртане на въртящия бутон в позиция 0.
- Пригответе кафе в една голяма чаша.
- Добавете към кафето крем от мляко. Капучиното е готово: подсладете на вкус и по желание, поръсете пяната с малко какао на прах.

8.3 Почистване на струйника за пара/топла вода след употреба

Почиствайте струйника за пара/топла вода (A16) след всяка употреба, за да се избегне наслагване на остатъци от мляко или запушване.

Опасност от Изгаряния!

По време на почистването, от струйника пара/топла вода изтича малко топла вода. Внимавайте да не се докосвате до пръските вода.

- Пуснете да изтече малко количество вода, като завъртете регулатора за пара/топла вода (A19) в позиция I.

След това прекъснете подаването чрез завъртане на регулатора в позиция **0**.

2. Изчакайте няколко минути да изстине струйника за капучино: завъртете обратно на часовниковата стрелка и измъкнете струйника за капучино (A17) надолу за да го извадите (фиг. 15).

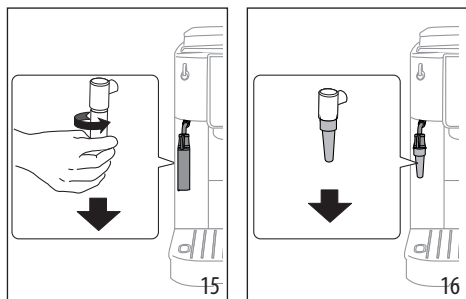

3. Измъкнете надолу дюзата (A18) (фиг. 16).
4. Проверете, дали отворите, обозначени със стрелката на фиг. 17 не са запушени. Ако е необходимо, ги почиствете с помощта на клечка за зъби.

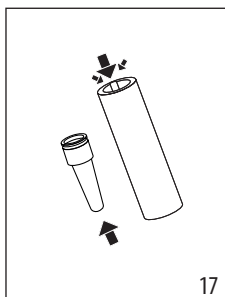

5. Поставете отново дюзата и поставете струйника за капучино върху дюзата, като го натиснете нагоре и го завъртите, до неговото закачане.

9. ПРИГОТВЯНЕ НА ТОПЛА ВОДА

Опасност от Изгаряния!

Не оставяйте машината без наблюдение, когато се приготвя гореща вода или пара. Тръбата на струйника за пара/топла вода се (A16) загрява по време на дозирането.

1. Поставете контейнер под струйника за пара/топла вода (възможно най-близо, за да се избегнат пръски).
2. Завъртете регулатора топла вода/пара (A19) в позиция **I** (фиг. 14).
3. За да се прекъсне временно подаването на топла вода, да се завърти регулатора за пара/гореща вода в позиция **0**.

Забележка:

В режим на енергоспестяване, на машината са необходими няколко секунди изчакване, преди да започне приготвянето.

10. ОМЕКОТЯВАЩ ФИЛТЪР

За да поддържате непроменени във времето характеристиките на машината, ви съветваме да използвате филтър за омекопяване на вода De'Longhi.

За повече информация, посетете сайта www.delonghi.com.

 WaterFilter EAN: 8004399327252

За правилно използване на филтъра, следвайте указанията посочени по-долу.

1. Извадете филтъра от опаковката и завъртете датника, докато видите следващите 2 месеца (фиг. 18);

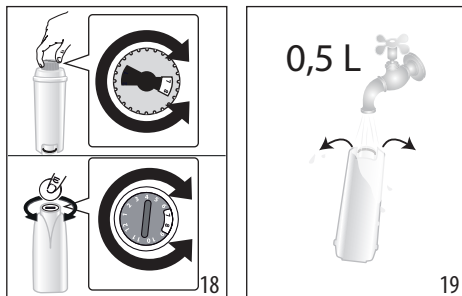

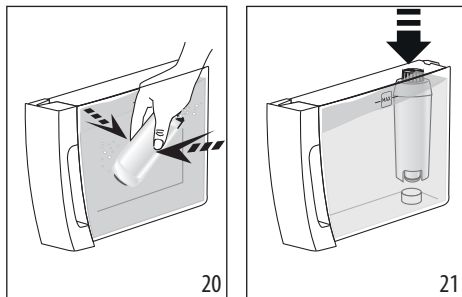

2. За активиране на филтъра, пуснете през централния отвор на филтъра вода от крана и изчакайте водата да тече през страничните отвори повече от една минута (фиг. 19);
3. Измъкнете резервоара за вода от машината и го напълнете с вода; поставете филтъра в резервоара за вода, като го потопите напълно за около десет секунди, накланяйки го и натискайки го за да позволите освобождаването на мехурчетата въздух (фиг. 20);

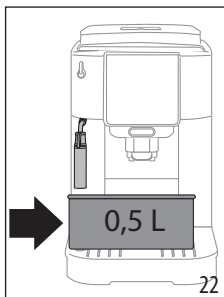

4. Поставете филтъра в съответното седалище и го натиснете докрай (фиг. 21);

5. Затворете резервоара с капака, след което поставете резервоара в машината;
6. Поставете под струйника за пара/топла вода един празен съд с минимален капацитет от 0,5 литра (фиг. 22).



7. Виж инструкциите в раздел „12. Меню настройки“ за инсталиране на филтъра;
8. Индикаторът led, съответстващ на бутона  Steam (пара) да мига бързо: след това завъртете бутона за пара/гореща вода (A19) в позиция I (фиг. 12);
9. Уредът подава гореща вода и спира автоматично;
10. Индикаторът led, съответстващ на бутона  Steam (пара) да мига бързо: след това завъртете бутона за пара/гореща вода в позиция 0;
11. В този момент филтърът е активен и може да се продължи употреба на машината.

Забележка:

Индикаторът led, съответстващ на бутона  (B4) мига бързо, натиснете самия бутон. По този начин машината пристъпва към напълване на вътрешните вериги, като елиминира образувалите се въздушни мехурчета и продължава инсталирането, описано по-горе.

10.1 Смяна на филтъра

Сменете филтъра, когато се включи индикатора  (B9).

1. Измъкнете резервоара за вода и изразходения филтър;
2. Пристъпете към операциите, илюстрирани в предходния параграф за да активирате филтъра;
3. Вижте инструкциите в раздел „12. Меню настройки“ за настройка на машината и повторете точките от 8 до 11 от предходния параграф.

Забележка:

След изминаване на два месеца от времето (вижте датника), или ако уредът не се използва в продължение на 3 седмици, пристъпете към смяна на филтъра, дори машината още да не го изисква.

10.2 Сваляне на филтъра

Когато желаете да използвате уреда без филтър, той трябва да се извади и да се сигнализира изваждането.

1. Измъкнете резервоара за вода и изразходения филтър;
2. Виж инструкциите с раздел „12. Меню настройки“ за да настроите машината.

Забележка:

След изминаване на периода от два месеца (вижте датника), или ако уредът не се използва в продължение на 3 седмици, пристъпете към сваляне на филтъра, дори машината още да не го изисква.

11. СЪВЕТИ ЗА ЕНЕРГОСПЕСТЯВАНЕ

- Настройте автоматичното изключване на 15 минути (виж „12. Меню настройки“);
- Активирайте електроспестяване (виж „12. Меню настройки“);
- Когато машината го изисква, извършете цикъла за отстраняване на котлен камък.

12. МЕНЮ НАСТРОЙКИ

След като влезете в менюто, бутоните които остават активни позволяват избора на съответните функции:

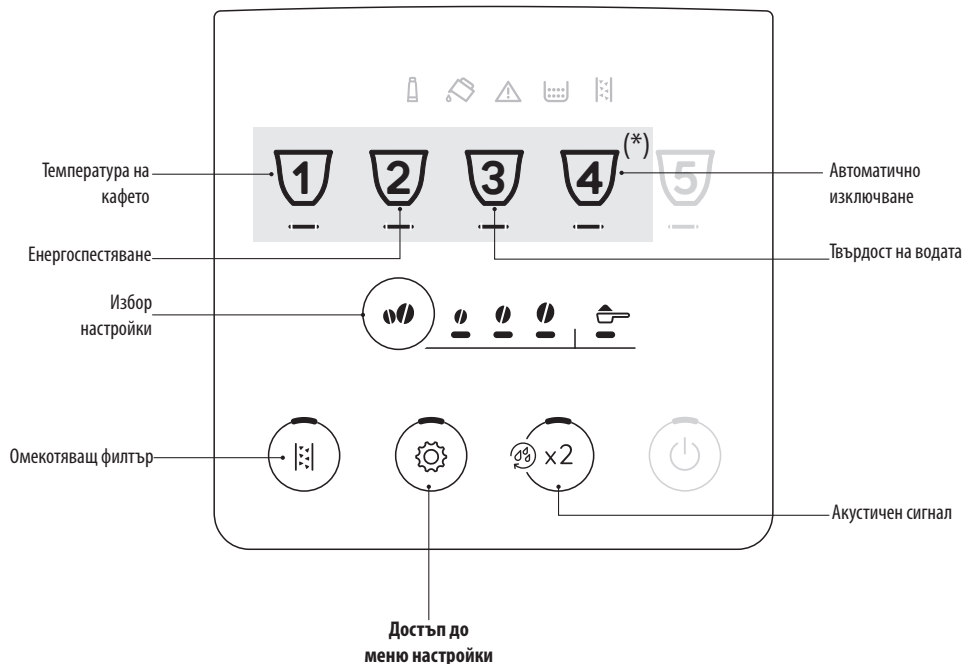

(*) Различни напитки според модела



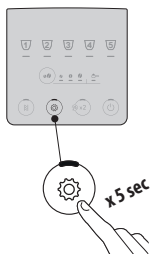







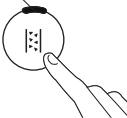



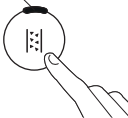







1. Влезте в менюто:













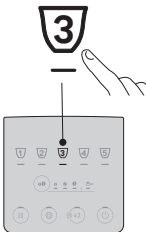

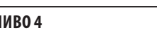

Задръжте натиснат бутон  за няколко секунди: светват бутоните, съответстващи на настройките. Продължете с натискането на бутона, съответстващ на настройката, която да се регулира.

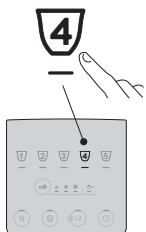

2. Регулирайте настройката на машината:

<p>Омекотяващ филтър</p>  	<p>Натиснете бутона за интензивност, докато светнат led индикаторите, съответстващи на желаната настройка</p> 	<p>ФИЛТЪРЪТ Е ПОСТАВЕН</p> 	<p>Потвърдете избора</p>  
<p>Акустичен сигнал</p>  	<p>Натиснете бутона за интензивност, докато светнат led индикаторите, съответстващи на желаната настройка</p> 	<p>ON</p> 	<p>Потвърдете избора</p>  
<p>Температура на кафето</p>  	<p>Натиснете бутона за интензивност, докато светнат led индикаторите, съответстващи на желаната настройка</p> 	<p>НИСКА</p> 	<p>Потвърдете избора</p>  
<p>Енергоспестяване</p>  	<p>Натиснете бутона за интензивност, докато светнат led индикаторите, съответстващи на желаната настройка</p> 	<p>ON</p> 	<p>Потвърдете избора</p>  

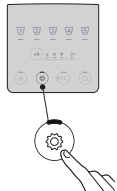

<p>Твърдост на водата</p> 	<p>Натиснете бутона за сила на напитката, докато светне led индикаторът, съответстващ на нивото, което трябва да бъде настроено</p> 	<p>НИВО 1</p>  <p>НИВО 2</p>  <p>НИВО 3</p>  <p>НИВО 4</p> 	<p>Потвърдете избора</p> 
<p>Автоматично изключване</p> 	<p>Натиснете бутона за сила на напитката, докато светне led индикаторът, съответстващ на времето, което трябва да бъде настроено</p> 	<p>15 МИНУТИ</p>  <p>30 МИНУТИ</p>  <p>1 ЧАС</p>  <p>3 ЧАСА</p> 	<p>Потвърдете избора</p> 
<p>3. Излезте от менюто:</p>			
		<p>Натиснете бутона : Машината се връща в готовност за употреба.</p> <p>Забележка: Машината излиза автоматично от меню настройки след 30 секунди на липса на употреба.</p>	

12.1 Нулиране към фабрични настройки

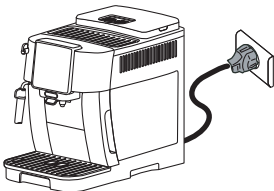

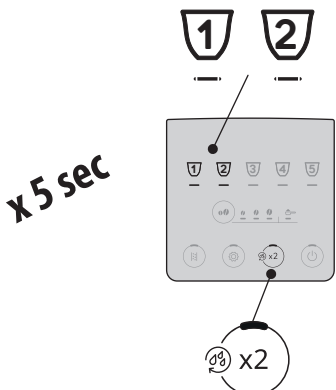
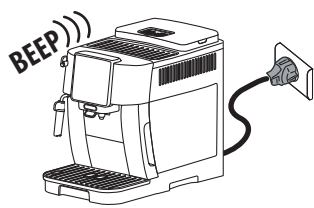



<p>Проверете дали машината е в режим готовност (изключена, но свързана към електрическата мрежа).</p>	
<p style="text-align: right;">→</p>	

<p>Задръжете натиснати за 5 секунди бутоните, съответстващи на напитките 1, 2 и : всички настройки се връщат към фабричните настройки и също така и количеството на напитките.</p>	 <p>x 5 sec</p>
<p>Машината издава продължителен звуков сигнал и всички светлинни индикатори мигат за да потвърдят ресета</p>	 <p>BEEP)))</p>

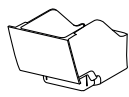
13. ПОЧИСТВАНЕ НА УРЕДА

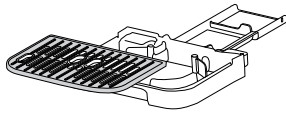
Внимание!

- За почистването на машината не използвайте разтворители, абразивни почистващи препарати или спирт. Със супер автоматизираните машини De'Longhi не се налага употреба на химически добавки при почистването на машината.
- Не използвайте метални предмети за премахване на налепите или остатъците от кафе, тъй като това може да надраска металните или пластмасови повърхности.

					
 50°C	×	×	×	✓	✓
	✓	✓	✓	✓	✓

Компонент	Честота	Процедура
<p>Контейнер за утайка (A10)</p> 	<p>Когато се включи индикатора  (B12) е необходимо да се изпразни контейнера за утайки: машината не може да приготвя кафе.</p>	<ul style="list-style-type: none"> • Измъкнете ваничката за събиране на капки (A11), изпразнете я и я почистете. • Изпразнете и почистете внимателно контейнера за утайка от кафе, като внимавате да премахнете всички остатъци, които са се натрупали по дъното. • Проверете ваничката за конденз (A14) (червена на цвят) и ако е пълна я изпразнете.
	<p>Докато не се почисти контейнера за утайка, машината не може да приготвя кафе. Уредът сигнализира нуждата от изпразване на контейнера, дори ако не е пълен, ако са изминали 72 часа от първото приготвяне (за да може отброяването на 72 часа да бъде извършено правилно, машината никога не трябва да бъде изключване от захранването).</p>	
<p>Компоненти за ваничка за събиране на капки</p> 	<p>Ваничката за събиране на капки има плаващ индикатор с червен цвят (A14) за нивото на съдържаната вода. Преди този индикатор да започне да се показва от решетката за поставяне на чаши (A13), трябва да изпразните ваничката и да я почистите</p> 	<ul style="list-style-type: none"> • Извадете ваничката за събиране на капки и контейнера за утайка от кафе; • Отстранете тавата за поставяне на чаши , решетката на ваничката , след това изпразнете ваничката за събиране на капки и контейнера за утайка и измийте всички компоненти; • Проверете ваничката за събиране на конденз, червена на цвят и ако е пълна, я изпразнете; • Поставете отново ваничката за събиране на капки, заедно с решетката и контейнера за утайка от кафе. <p>При изваждане на ваничката за събиране на капки, е задължително винаги да се изпразва контейнера за утайка от кафе, дори и когато не е пълен до горе.</p>
<p>Вътрешна част на машината</p> 	<p>Проверявайте редовно (приблизително един път на месец) дали вътрешността на машината (достъпна след изваждане на ваничката за събиране на капки) не е замърсена.</p>	<p>Изключете машината и изключете от електрическата мрежа. Никога не потапяйте машината във вода.</p> <ul style="list-style-type: none"> • Отстранете остатъците от кафе с една четка и една гъбичка; • Почистете всички наслагвания с прахосмукачка
<p>Накрайници на струйник за кафе (A15)</p> 	<p>Почиствайте периодично (един път месечно) накрайници на струйника за кафе</p>	<ul style="list-style-type: none"> • Почиствайте редовно дюзите за изтичане на кафе като използвате гъба или кърпа; • Проверете дали отворите за изтичане на кафе са запушени. Ако е необходимо отстранете налепите от кафе с гъба.

14. ПОЧИСТВАНЕ НА ИНФУЗОРА

Внимание!

Инфузорът (А6) не може да се изважда, когато машината е включена.

1. Натиснете бутон  (В1) за да изключите машината;
2. Измъкнете резервоара за вода (А9);
3. Отворете вратичката на инфузора, позициониран от лявата страна (фиг. 23);

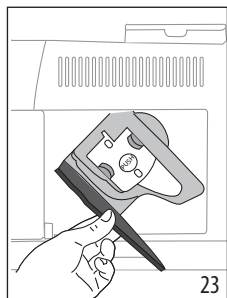

23

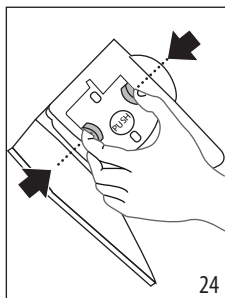

24

4. Натиснете навътре двата цветни бутона за откачване и (фиг. 24) едновременно с това, издърпайте инфузора навън;
5. Потопете инфузора за около 5 минути във вода, след което го изплакнете на чешмата;

Внимание!

ИЗПЛАКВАЙТЕ САМО С ВОДА

БЕЗ ПОЧИСТВАЩИ ПРЕПАРАТИ - БЕЗ МИЯЛНИ МАШИНИ

6. Почиствайте инфузора без да използвате почистващи препарати, защото могат да го повредят.
7. С помощта на една четка, почистете наличните остатъци от кафе от седалището на инфузора, видими от люка на инфузора;
8. След почистването, поставете отново инфузора, като го поставите в приставката; следователно натиснете върху надписа PUSH докато чуете щракване при закачането;

Забележка:

Ако поставянето на инфузора е трудно, е необходимо (преди поставянето) да го преместите на правилната позиция, натискайки двата лоста (фиг. 25).

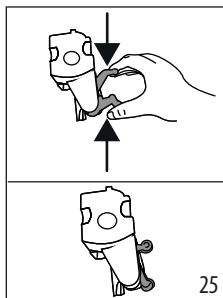

25

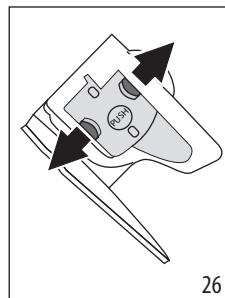

26

9. След поставянето, проверете дали двата цветни бутона са изскочили навън (фиг. 26);
10. Затворете люка за обслужване на инфузора;
11. Поставете отново резервоара за вода.

15. ОТСТРАНЯВАНЕ НА КОТЛЕН КАМЪК

- Преди употреба, прочетете инструкциите и етикета на препарата за отстраняване на котлен камък, посочени върху опаковката на самия препарат за отстраняване на котлен камък.
- Препоръчва се използване само на препарат за почистване на котлен камък De'Longhi. Използването на неподходящи препарати за отстраняване на котлен камък и нередовно почистване, може да доведе до дефекти, непокрити от гаранция на производителя.
- Препаратът за отстраняване на котлен камък може да повреди деликатните повърхности. Ако продуктът случайно се разлее, подсушете незабавно.

За да се извърши отстраняването на котлен камък

Препарат за отстраняване на котлен камък	Препарат за отстраняване на котлен камък De'Longhi
Съд	Препоръчан капацитет: 2 l
Време	~30min

Внимание:

Ако е инсталиран филтър за омекотяване на вода, е необходимо да се отстрани преди да бъде сипан разтвор за отстраняване на котлен камък.

След това поставете филтъра отново в началото на фазата 3.

Отстраняване на котлен камък на машината, когато на контролния панел се включи индикаторът  (В13).

Забележка:

- След като е започнат цикъла за отстраняване на котлен камък, не е възможно да бъде прекъснат и трябва да бъде завършен с целия цикъл на изплакване. По тази причина се уверете, че разполагате с препарат за отстраняване на котлен камък.

Процедирайте както следва:

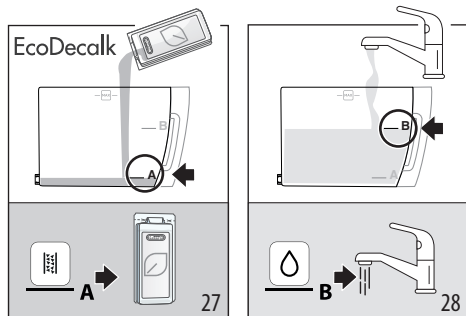

Фаза 1: Действие за отстраняване на котлен камък	
---	---

- Задръжте натиснат за най-малко 5 секунди бутона  (B4), докато съответният led индикатор мига бързо. Индикаторът led съответстващ на слаба напитка светва, за да покаже фаза 1 на отстраняването на котлен камък;
- Изпразнете ваничката за събиране на капки (A11) и контейнера за утайка (A10) и ги поставете отново; напълно изпразнете резервоара за вода (A9) и извадете филтъра за омекотяване на водата (ако е наличен);
- Налейте в резервоарът за вода препарат за почистване на котлен камък до ниво **A** (отговарящ на една опаковка от 100ml) отбелязано отзад на резервоара (отпред) (фиг. 27); след това допълнете вода (един литър) до достигане на нивото **B** (фиг. 28); поставете отново резервоара за вода;

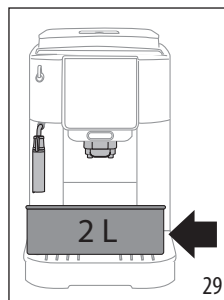

- Поставете под струйника за кафе (A15) и под струйника за капучино (A17) един празен съд с минимален капацитет 2 литра (фиг. 29).





- Натиснете бутона  за да стартирате програмата за отстраняване на котлен камък.
- След няколко секунди мига бързо led индикаторът, съответстващ на  за да покаже, че трябва да се завърти бутонът за пара/топла вода (A19) в позиция **I** (фиг. 13).
- В продължение на около десет минути машината автоматично редува паузи и приготвяне от струйника за пара/топла вода и от струйника за кафе.

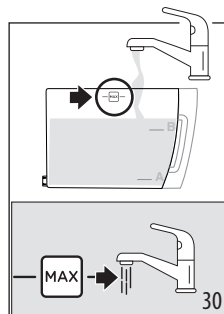

Когато приключи първата фаза на цикъла за отстраняване на котлен камък, индикаторът за липса на вода светва (B10).

Фаза 2: Първо изплакване	
---------------------------------	--

- Изпразнете контейнера, използван за събиране на разтвора за отстраняване на котлен камък, извадете резервоара за вода, изпразнете го, изплакнете го с течаша вода, напълнете го до ниво **MAX** с прясна вода (фиг. 30) и го поставете в машината: позиционирайте отново контейнера под струйниците;





- Натиснете бутона  (който мига бързо), за да стартирате изплакването: индикаторът led съответстващ на средна сила на напитката мига, за да покаже, че фаза 2 на отстраняването на котлен камък е в процес на извършване;

10. Машината автоматично извършва изплакване: индикаторът led, съответстващ на  пара мига бързо, за да покаже да се завърти бутона за пара/топла вода (A19) в позиция 0 (фиг. 1);
11. След десетина секунди, когато led индикаторът, съответстващ на  пара мига бързо, завъртете бутона за пара/топла вода в позиция 1 (фиг. 14): изплакването се извършва от струйниците за кафе и пара/топла вода;

Когато приключи втората фаза на цикъла за отстраняване на котлен камък, индикаторът за липса на вода светва (B10).

Фаза 3: Второ изплакване	
---------------------------------	---

12. Изпразнете контейнера, използван за събиране на водата от първото изплакване, извадете резервоара за вода, напълнете го до ниво MAX с прясна вода (фиг. 30) и, ако се използва, поставете отново филтъра за омекотяване на вода; поставете отново резервоара в машината и позиционирайте отново контейнера под струйниците;
13. Натиснете бутона  (който мига бързо), за да стартирате изплакването: led индикаторът, съответстващ на силна напитка мига, за да покаже, че фаза 3 на отстраняване на котлен камък е в процес на извършване: изплакването продължава от струйника за пара/топла вода;

Фаза 4: Завършване на отстраняването на котлен камък	
---	---

14. Когато led индикаторът, съответстващ на функцията предв. смляно кафе светне, отстраняването на котлен камък е извършено правилно: Индикаторът led съответстващ на  пара мига за да покаже, че бутонът за пара е завъртян в позиция 0.
15. Светват индикаторите на контейнер за утайка (B12) и липса на вода (B10). Изпразнете контейнера за утайка и ваничката за събиране на капки, където се събира част от водата от изплакване; след това напълнете резервоара за вода.
16. Поставете отново компонентите в машината. Машината е готова за употреба.

Забележка:

- Нормално е, след извършване на цикъла за отстраняване на котлен камък, да има вода в контейнера за утайка от кафе.
- Уредът изисква трето изплакване, в случай, в който резервоарът за вода не е пълен до ниво MAX: това е

необходимо за да се гарантира, е няма наличен препарат за отстраняване на котлен камък във вътрешните вериги на уреда.

16. ЗНАЧЕНИЕ НА ИНДИКАТОРИТЕ

Индикатор/Led	Значение
Индикаторите led съответстващи на напитките мигат	Машината се нагрива: изчакайте
Индикаторите led съответстващи на напитките и на съответните настройки са включени с фиксирана светлина	Машината е готова за употреба: продължете с избирането на напитката, която да се приготви и съответните опции
	Заменете филтъра (виж раздел „10. Омекотяващ филтър“).
	Водата в резервоара (A9) не е достатъчна: напълнете резервоара.
	Резервоарът за вода (A9) не е поставен в машината или не е поставен правилно: поставете правилно резервоара.
➔	

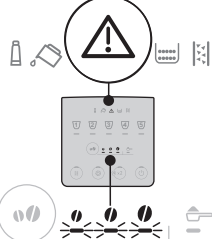
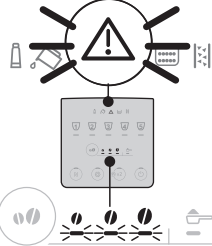
Индикатор/Led	Значение
	Обща аларма: вътрешността на машината е прекалено замърсена. Почистете старателно машината. Ако след почистването, машината продължава да извежда съобщението, свържете се с отдел обслужване на клиенти и/или един оторизиран Център за Обслужване на клиенти.
	След почистването, не е бил поставен инфузортът (A6): поставете инфузора, както е посочено в раздел „14. Почистване на инфузора“.
	Липса на кафе на зърна: напълнете контейнера с кафе на зърна (A3), след това натиснете един произволен бутон за да излезете от алармата.
	Смилането е много фино и затова кафето изтича много бавно или въобще не тече. Регулирайте кафемелачката (A2) (пар. „7.8 Настройка на кафемелачката“).
→	

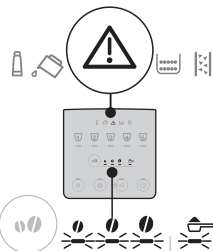
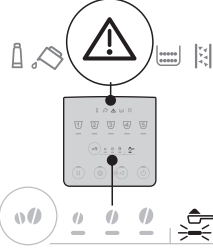
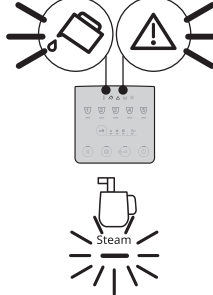
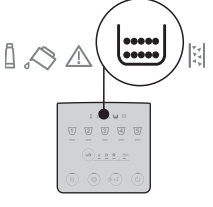
Индикатор/Led	Значение
	Използвано е прекалено много кафе. Изберете по-лек вкус или намалете количеството предв. смляно кафе.
	Избрано е приготвяне с предв. смляно кафе, без да е сипано кафе в специалната фуния (A4).
	Хидравличната верига е празна. Натиснете бутона, съответстващ на напитката "Steam" (пара).
	Необходимо е да се изпразни контейнера за утайка (A10).
→	

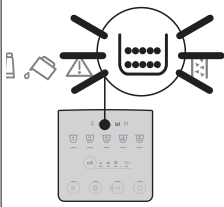
Индикатор/Led	Значение
	Контейнерът за утайка (A10) не е поставен или не е поставен правилно: поставете ваничката за събиране на капки, заедно с контейнера за утайка, натискайки докрай.
	Необходимо е да се продължи с отстраняването на котлен камък (виж разд. „15. Отстраняване на котлен камък“).
→	

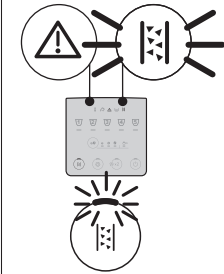
Индикатор/Led	Значение
	Отстраняването на котлен камък е прекъснато. Завършете цикъла, като се възобновите от фазата, указана от led индикаторите за избор на сила на напитката.

17. ОТСТРАНЯВАНЕ НА ПРОБЛЕМИ

По-долу са изброени възможните проблеми.

Когато проблемът не може да се разреши по описания начин, трябва да се Свържете със Сервизно Обслужване.

ПРОБЛЕМ	ВЕРОЯТНА ПРИЧИНА	РЕШЕНИЕ
Уредът не се включва.	Щепселът не е включен в контакта.	Свържете щепсела към контакта.
Кафето не е топло.	Чашите не са предварително нагряти.	Загрейте чашите, като ги изплаквате с гореща вода (N.V: може да се използва функцията за гореща вода).
	Вътрешните вериги на уреда са изстинали, тъй като са изминали 2-3 минути от последното кафе.	Преди да пригответе кафе, загрейте вътрешните вериги с едно изплакване, задържайки натиснат бутон  (B2) за няколко секунди.
	Зададената температура на кафето е ниска.	Задайте една по-висока температура на кафе в меню настройки (виж „12. Меню настройки“).
	Машината трябва да се почисти от котлен камък	Извършете отстраняване на котлен камък. В последствие проверете степента на твърдост на водата („4. Измерване на твърдостта на водата“) и проверете дали уреда е настроен според реалната твърдост на водата („12. Меню настройки“).
→		

ПРОБЛЕМ	ВЕРОЯТНА ПРИЧИНА	РЕШЕНИЕ
Кафето не е плътно и е с малко каймак.	Кафето е много едро смляно.	Регулирайте смилането („7.8 Настройка на кафемелачката“). Ефектът се наблюдава едва след приготвяне на най-малко 2 кафета.
	Кафето не е подходящо.	Използвайте кафе за кафемашины еспreso.
	Кафето не е прясно.	Опаковката кафе е отворена от дълго време и е загубила аромата.
Кафето изтича прекалено бавно или на капки.	Кафето е много фино смляно.	Регулирайте смилането („7.8 Настройка на кафемелачката“). Ефектът се наблюдава едва след приготвяне на най-малко 2 кафета.
Машината не приготвя кафе	Машината открива замърсяване във вътрешността	Изчакайте машината да се върне в готовност за употреба и изберете избраната напитка. Ако проблемът продължава, свържете се с вашия Оторизиран Обслужващ Център.
Кафето не тече от едната или от двете дюзи на струйника.	Дюзите на струйника за кафе са запушени.	Почистете дюзите с една кърпа. Ако е необходимо, използвайте една клечка за зъби за да отстраните евентуално наличните налепи.
Пригответното кафе е воднисто.	Фунията за предв.смляно кафе е запушена.	Отворете вратичката, почистете фунията с помощта на четка.
Инфузорът не може да се извади.	Изключването не е извършено.	Изключете чрез натискане на бутона  .
След извършване на отстраняването на котлен камък, уредът изисква допълнително изплакване	По време на двата цикъла на изплакване, резервоарът за вода не е бил напълнен до ниво MAX	Възобновете операцията по отстраняване на котлен камък от „Фаза 3: Второ изплакване“.
Млякото има големи мехури	Млякото не е достатъчно студено или не е полуобезмаслено или обезмаслено.	Използвайте обезмаслено или полуобезмаслено мляко, с температура от хладилника (около 5°C). Ако не е постигнат желаният резултат, сменете марката на млякото.
	Пред-филтърът е замърсен.	Демонтирайте компонентите и ги почистете внимателно.
	Използват се растителни напитки.	Резултатът се променя много в зависимост от хранителните характеристики на напитките.
Рафтът за поставяне на чаши над машината за кафе е топъл	Пригответни са различни напитки в бърза последователност	



ПРОБЛЕМ	ВЕРОЯТНА ПРИЧИНА	РЕШЕНИЕ
Машината не е в употреба и издава шумове или слабо освобождаване на пара на моменти	Машината е готова за употреба или е била изключена скоро и няколко капки конденз падат във вътрешността на още топлия кондензатор.	Това явление е част от нормалното функциониране на уреда; за да ограничите явлението, изпразнете ваничката за събиране на капки.

18. ТЕХНИЧЕСКИ ДАННИ

Напрежение:	220-240 V~ 50-60 Hz макс. 10 A
Мощност:	1450W
Налягане:	1,5 MPa (15 bar)
Капацитет на резервоара за вода:	1,8 l
Размери ШхДхВ:	240x440x350 mm
Дължина на захранващ кабел:	1250 mm
Тегло (различно, в зависимост от модела):	8,8 kg
Макс. вместимост на контейнера за кафе на зърна:	250 g

De'Longhi си запазва правото да променя, във всеки един момент, техническите и естетичните характеристики, поддържайки непроменена функционалността и качеството на продуктите.

