ECAM22X.2Y - 22X.3Y

MAGNIFICA START



KOFFIEMACHINE
Gebruiksaanwijzing

CAFETERA
Instrucciones de uso

MÁQUINA DE CAFÉ
Instruções de utilização

KÁVÉFŐZŐ
Használati útmutató

APARAT DE CAFEA
Instrucțiuni de utilizare

DeLonghi

A

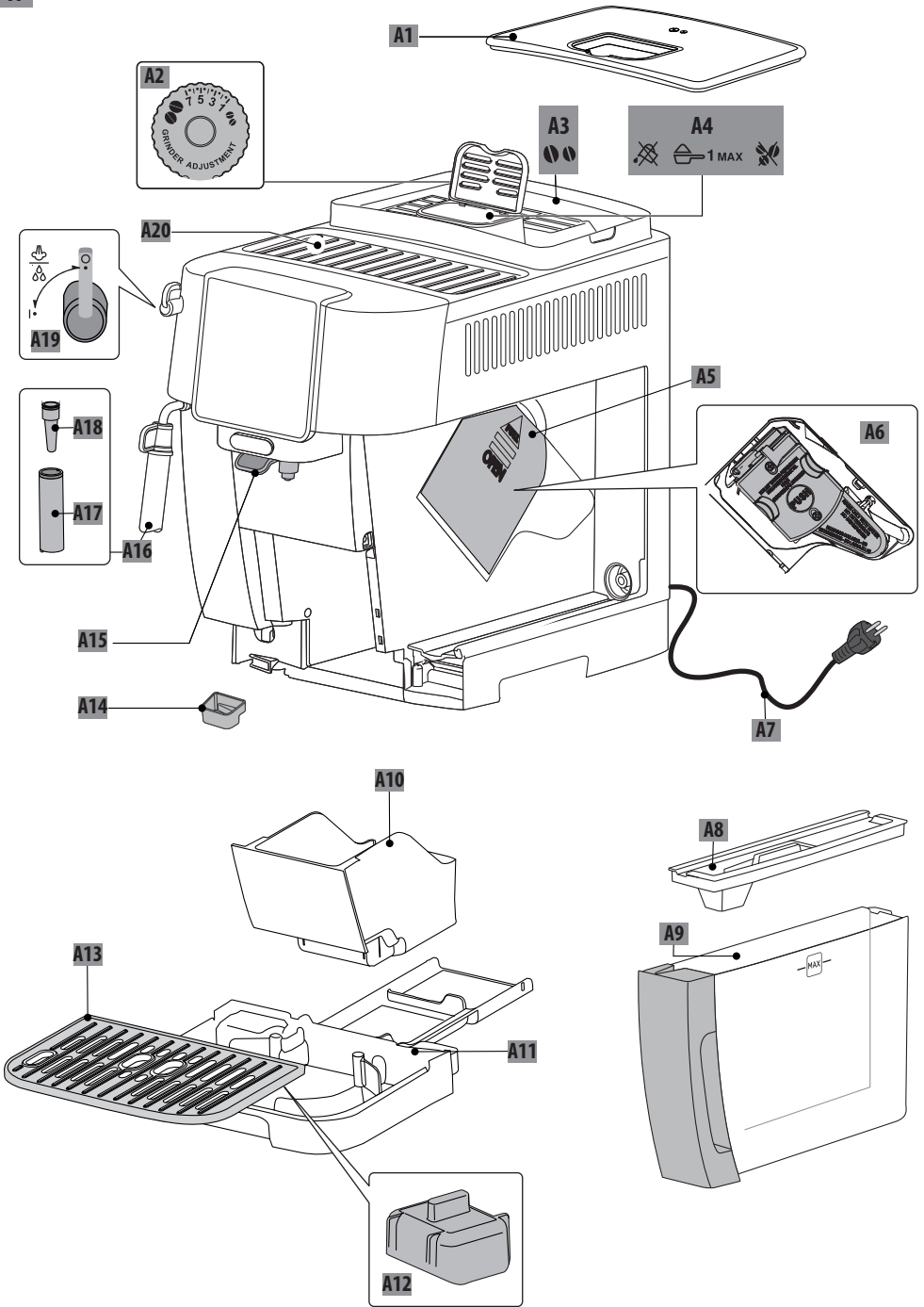

NL

bladzijde 3

ES

pág. 22

PT

pág. 40

HU

pag. 58

RO

pag. 76

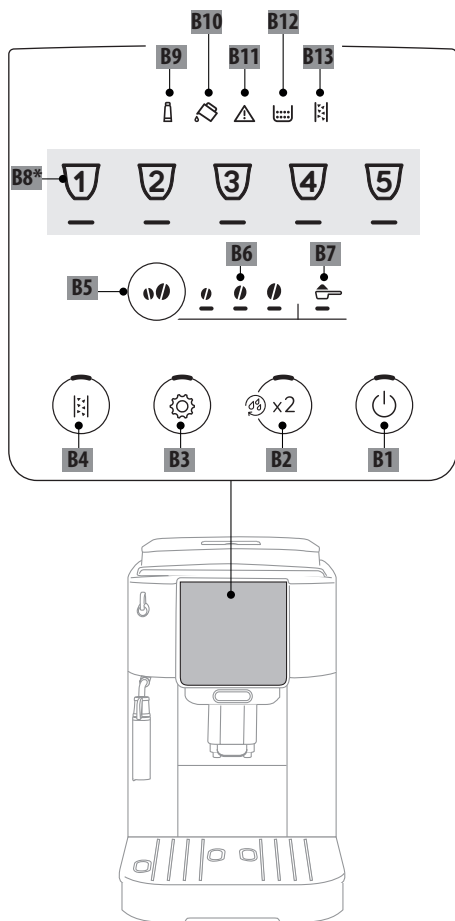
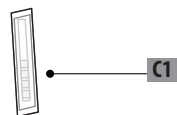
B**C***

50°C	×	×	×	✓	✓
	✓	✓	✓	✓	✓

INHOUD





1. INLEIDING	4
1.1 Letters tussen haakjes.....	4
1.2 Problemen en reparaties.....	4
2. BESCHRIJVING	4
2.1 Beschrijving van het apparaat - A.....	4
2.2 Beschrijving bedieningspaneel - B.....	5
2.3 Beschrijving van de accessoires - C*	5
3. EERSTE INWERKINGSTELLING VAN HET APPARAAT	5
4. DE WATERHARDHEID METEN	6
5. INSCHAKELING VAN HET APPARAAT	6
6. HET APPARAAT UITSCHAKELEN	7
7. AFGIFTE KOFFIEDRANKEN	7
7.1 Koffie zetten met koffiebonen	7
7.2 2 Kopjes koffie zetten	7
7.3 Koffie zetten met voorgegemaalde koffie	7
7.4 Algemene aanduidingen voor de bereiding van koffiedranken	8
7.5 Wijziging van de sterkte van de koffie	8
7.6 Spoeling	8
7.7 Tips voor een warmere koffie	8
7.8 Afstelling van de koffiemolen.....	9
7.9 De hoeveelheid in het kopje personaliseren	9
8. CAPPUCCINO BEREIDEN	9
8.1 Welke melk moet u gebruiken.....	9
8.2 Cappuccino bereiden.....	9
8.3 Reiniging van het afgiftepijpje stoom/heet water na gebruik.....	9
9. AFGIFTE HEET WATER	10
10. VERZACHTINGSFILTER	10
10.1 Het filter vervangen	11
10.2 Het filter verwijderen	11
11. AANBEVELINGEN VOOR ENERGIEBESPARING	11
12. MENU INSTELLINGEN	11
12.1 Herstellen naar de fabriekswaarden.....	14
14. REINIGING VAN DE ZETGROEP	16
15. ONTKALKING	16
16. BETEKENIS VAN DE LAMPJES	18
17. PROBLEEM OPLOSSEN	20
18. TECHNISCHE GEGEVENS	21

Lees altijd het boekje met de veiligheidsvoorschriften voordat u het apparaat gebruikt.

1. INLEIDING

Neem even de tijd om deze gebruiksaanwijzing te lezen. U kunt zo gevaren of beschadiging van de machine voorkomen.

De leds en lampjes op het paneel van uw machine helpen u op juiste manier met de machine te communiceren:

	Uit	--
	Aan	Beschikbare functie
	Knipperend	Functie in uitvoering
	Snel knipperend	Het apparaat vraagt de tussenkomst van de gebruiker

Deze symbolen worden ook gebruikt in de Quick Guide die bij het product wordt geleverd.

1.1 Letters tussen haakjes

De letters tussen de haakjes verwijzen naar de beschrijving van het apparaat (pag. 2-3).

1.2 Problemen en reparaties

Probeer eventuele problemen allereerst op te lossen met behulp van de aanwijzingen van de hoofdstukken "16. Betekenis van de lampjes" en "17. Problemen oplossen".

Wanneer deze aanwijzingen niet doeltreffend blijken te zijn of als u verdere opheldering wenst, raden wij u aan de klantenservice te benaderen via het telefoonnummer vermeld op het bijgevoegde blad "Klantenservice".

Als uw land niet op dit blad staat aangegeven, bel dan naar het nummer vermeld op het garantiecertificaat. Neem voor eventuele reparaties uitsluitend contact op met de Technische Dienst van De'Longhi. De adressen staan vermeld op het bij de machine verstrekte garantiecertificaat.

2. BESCHRIJVING

2.1 Beschrijving van het apparaat - A

- A1. Deksel koffiebonereservoir
- A2. Regelknop maalgraad
- A3. Koffiebonereservoir
- A4. Trechter voorgegemaalde koffie
- A5. Deurtje zetgroep
- A6. Uitneembare zetgroep

- A7. Voedingskabel
- A8. Deksel waterreservoir
- A9. Waterreservoir
- A10. Koffiedikbakje
- A11. Drupbakje
- A12. Indicator waterpeil in drupbakje
- A13. Kopjesrooster
- A14. Condensbakje
- A15. In hoogte verstelbare koffieuitloop
- A16. Afgiftepijpje stoom/heet water
- A17. Stoompijpijpe (afneembaar)
- A18. Spuitmond stoom/heet water (afneembaar)
- A19. Regelknop stoom/heet water
- A20. Kopjesblad

2.2 Beschrijving bedieningspaneel - B

- B1. Toets ON/stand-by met geïntegreerde led
- B2. Toets X2 met geïntegreerde led (als de toets 5 seconden ingedrukt wordt gehouden, wordt de spoeling van het koffiecircuit geactiveerd)
- B3. Toets Menu Instellingen met geïntegreerde led
- B4. Toets Ontkalking met geïntegreerde led
- B5. Toets Selectie sterkte of Voorgemalen
- B6. Led Selectie sterkte
- B7. Led Selectie voorgemalen
- B8. Verschillende dranken per type en aantal, afhankelijk van het model
- B9. Continu brandend lampje: het filter moet worden vervangen
Knipperend lampje: installatie filter bezig
- B10. Continu brandend lampje: onvoldoende water in het reservoir (A9)
Knipperend lampje: het reservoir is niet aangebracht
- B11. Lampje algemeen alarm
- B12. Continu brandend lampje: het koffiedikbakje (A10) moet geleidigd worden
Knipperend lampje: het koffiedikbakje is niet aangebracht
- B13. Continu brandend lampje: de machine moet ontkalkt worden
Knipperend lampje: ontkalking bezig

2.3 Beschrijving van de accessoires - C*

(verschillen per type en aantal, afhankelijk van het model)

- C1. Teststrookje "Total Hardness Test"
- C2. Doseerschepje voorgemalen koffie
- C3. Ontkalkmiddel

3. EERSTE INWERKINGSTELLING VAN HET

APPARAAT

Opgelet:

- Voorafgaand aan het eerste gebruik moeten alle afneembare accessoires die in contact komen met water of melk worden afgespoeld met warm water.
- Eventuele koffiesporen in de koffiemolen zijn het gevolg van de tests van de werking in de fabriek en zijn een teken van onze zorgvuldigheid ten aanzien van het product.
- Bij het eerste gebruik is het watercircuit van de machine leeg en kan de machine derhalve veel lawaai maken: het lawaai vermindert naar mate het circuit wordt gevuld.
- Zorg ervoor dat de stoomknop (A19) geplaatst is op stand **0** tot aan de voltooiing van de eerste inwerkingstelling (afb. 1).

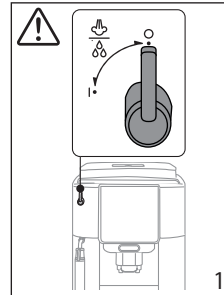

1. Sluit het apparaat aan op het elektriciteitsnet (afb. 2).

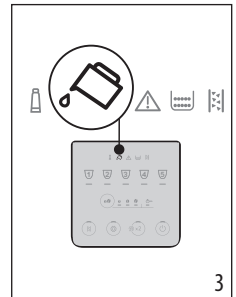
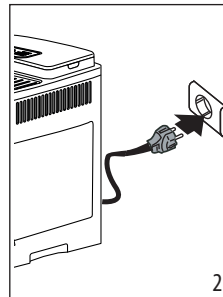

2. Op het bedieningspaneel (B) brandt het lampje  (B10) (afb. 3): verwijder het waterreservoir (A9) (afb. 4), vul het tot aan de lijn MAX met vers water (afb. 5) en plaats het reservoir dan terug.

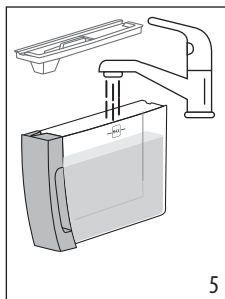
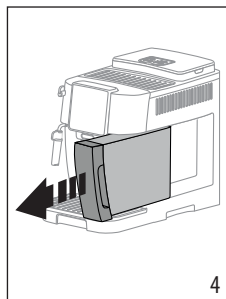

- Op het bedieningspaneel knippert de led  (B3) snel.
- Plaats een bakje onder de koffieuitloop (A15) (afb. 6).
- Druk op de toets  (B3) (afb. 7): het apparaat zal de interne circuits met water vullen en heet water afgeven uit de koffieuitloop.

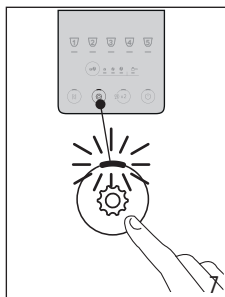
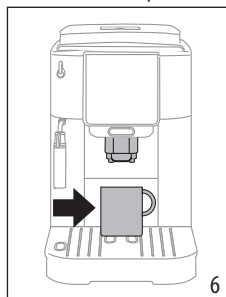

De machine is klaar voor gebruik.

Opgelet:

- Bij het eerste gebruik moeten er 4-5 afgiften worden uitgevoerd voordat het apparaat een bevredigend resultaat begint te geven.
- Voor de spoeling van het stoomcircuit wordt aangeraden om gedurende enkele seconden water af te geven door de regelknop stoom/heet water (A19) naar de stand I te draaien.

4. DE WATERHARDHEID METEN



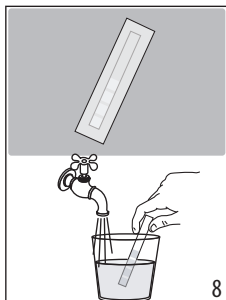

Stel onmiddellijk de hardheid van het water in, opdat de machine de frequentie voor ontkalking kan beperken. Op deze manier zal het lampje ontkalking  (B13) gaan branden wanneer dat vereist is op basis van de werkelijke plaatselijke waterhardheid. Ga als volgt te werk:

- Indien bijgeleverd bij uw model, neem het teststrookje (C1) uit zijn verpakking.

- Dompel het teststrookje ongeveer één seconde geheel onder in een glas water (afb. 8).



- Neem het strookje uit het water en schud het zachtjes (afb. 9). Na ongeveer één minuut vormen zich 1, 2, 3 of 4 rode vierkantjes, afhankelijk van de hardheid van het water. Elk vierkantje komt overeen met 1 niveau.

Total Hardness Test	Niveau hardheid
	1 Laag
	2 Gemiddeld
	3 Gemiddeld/Hoog
	4 Hoog

Verwijs voor de instelling van de machine naar hoofdstuk "12. Menu instellingen".

5. INSCHAKELING VAN HET APPARAAT

Opgelet:

Zorg ervoor dat de regelknop stoom/heet water (A19) weer gesloten wordt naar de stand 0 (afb. 1).

Gevaar voor brandwonden!

Tijdens de spoeling zal er een beetje heet water uit de tuitjes van de koffieuitloop (A15) stromen. Wees voorzichtig niet in contact te komen met de hete waterspatten. Om te voorkomen dat het drupbakje (A11), vaak geleidigd moet worden, wordt aangeraden om het spoelwater op te vangen in een bakje/glas.

- Druk voor de inschakeling van het apparaat op de toets  (B1): de led van de toets gaat branden en op het bedieningspaneel (B) knipperen de leds van de dranken om aan te geven dat de machine wordt opgewarmd.

Tijdens de opwarming voert de machine een spoeling uit; op deze manier wordt niet alleen de ketel verwarmd maar laat het apparaat ook heet water door de binnenleidingen stromen zodat ook deze verwarmd worden.

Het apparaat is klaar voor gebruik wanneer de leds van de dranken en de sterkte continu blijven branden.

6. HET APPARAAT UITSCHAKELEN

Bij elke uitschakeling voert het apparaat, mits er koffie is gezet, automatisch een spoeling uit.

Gevaar voor brandwonden!

Tijdens de spoeling zal er een beetje heet water uit de tuitjes van de koffieuitloop (A15) stromen. Wees voorzichtig niet in contact te komen met de hete waterspatten. Om te voorkomen dat het drupbakje (A11), vaak geleidigd moet worden, wordt aangeraden om het spoelwater op te vangen in een bakje/glas.

- Druk voor de uitschakeling van het apparaat op de toets  (B1);
- op het bedieningspaneel knippen de leds van de toetsen van de dranken: indien voorzien verricht het apparaat de spoeling en schakelt het vervolgens uit (stand-by).

Opgelet:

Als het apparaat voor langere tijd niet gebruikt wordt, koppel het dan los van het elektriciteitsnet:

- schakel het apparaat eerst uit met de toets ;
- koppel de voedingskabel los van het stopcontact.

7. AFGIFTE KOFFIEDRANKEN

7.1 Koffie zetten met koffiebonen



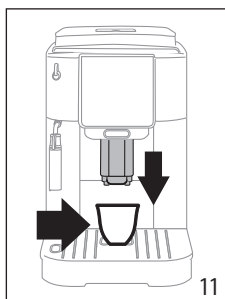
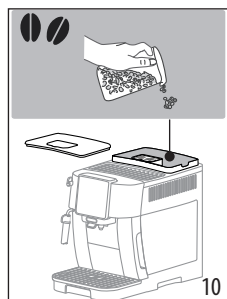

Let op!

Gebruik geen groene, gekarameliseerde of gekonfijte koffiebonen omdat deze aan de koffiemolen kunnen blijven kleven en hem onbruikbaar kunnen maken.

1. Vul het koffiebonenreservoir (A3) met koffiebonen (afb. 10);



2. Plaats een kopje onder de tuitjes van de koffieuitloop (A15) (afb. 11);
3. Breng de koffieuitloop omlaag, zo dicht mogelijk bij het kopje: zo wordt een betere crème verkregen (afb. 11);
4. Selecteer de gewenste koffie:

Drank (*)	Standaard hoeveelheid (ml)	Programmeerbare hoeveelheid (ml)
 Espresso	≈ 40	van ≈ 20 tot ≈ 80
 Coffee	≈ 180	van ≈ 100 tot ≈ 240
 Long	≈ 160	van ≈ 115 tot ≈ 250
 Americano	Espresso: ≈ 40 Water: ≈ 110	Espresso: tussen ≈ 20 en ≈ 180 Water: van ≈ 50 tot ≈ 300
 Doppio +	≈ 120	tussen ≈ 80 en ≈ 180

(*) Verschillende dranken per type en nummer, afhankelijk van het model.

5. De bereiding wordt gestart en op het bedieningspaneel (B) knippert de led van de drank die wordt bereid.

7.2 2 Kopjes koffie zetten

1. Plaats de kopjes onder de tuitjes van de koffieuitloop (A15);
2. Breng de koffieuitloop omlaag, zo dicht mogelijk bij de kopjes: zo wordt een betere crème verkregen;
3. Druk op de toets  (B2): de overeenkomstige led gaat branden;
4. Druk op de toets  (B8);
5. De bereiding wordt gestart en op het bedieningspaneel (B) knippert de led van de toets Espresso.

7.3 Koffie zetten met voorgemalen koffie

Let op!

- Voeg nooit voorgemalen koffie toe aan de uitgeschakelde machine om te voorkomen dat er koffie in het apparaat wordt verspreid en het zo bevuilt. In dit geval kan de machine beschadigd raken.
- Voeg nooit meer dan 1 afgestreken doseerschepje toe (C2), anders kan de binnenkant van het apparaat vuil worden of de trechter (A4) verstopt raken.



Opgelet:

Bij het gebruik van voorgemalen koffie kan er slechts één kopje koffie tegelijk worden gezet.

1. Druk herhaaldelijk op de toets  (B5) tot de led  (B7) gaat branden.
2. Controleer dat de trechter niet verstopt is en voeg dan een afgestreken doseerschepje voorgemalen koffie toe (afb. 12).

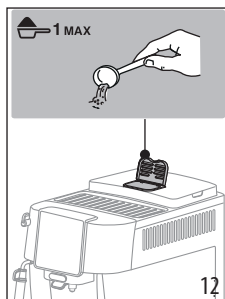

3. Plaats een kopje onder de tuitjes van de koffieuitloop (A15) (afb. 11).
4. Selecteer de gewenste drank (B8);
5. De bereiding wordt gestart en op het bedieningspaneel (B) knippert de led van de drank die wordt bereid.

Let op!

- Koffie  Long bereiden: voeg halverwege de bereiding, wanneer de led  (B7) knippert, nog een afgestreken doseerschepje voorgemalen koffie toe en druk nogmaals op de toets Long.
- Het is niet mogelijk om de koffie  Doppio+ te zetten met gebruik van voorgemalen koffie.

7.4 Algemene aanduidingen voor de bereiding van koffiedranken





- Tijdens het gebruik kunnen op het bedieningspaneel (B) lampjes gaan branden, waarvan de betekenis wordt toegelicht in hoofdstuk "16. Betekenis van de lampjes".
- Verwijs voor het verkrijgen van een warmere koffie naar paragraaf "7.7 Tips voor een warmere koffie".
- Als de koffie druppelsgewijs, weinig volumineus, met weinig crème of koud wordt afgegeven, lees dan de tips van hoofdstuk "17. Problemen oplossen".
- Om de dranken op basis van uw smaak te personaliseren, moet verwezen worden naar de paragrafen "7.5 Wijziging van de sterkte van de koffie" en "7.9 De hoeveelheid in het kopje personaliseren".

Opgelet:

In de energiebesparende modus heeft het apparaat enkele seconden nodig voor het leveren van de eerste koffie, omdat het apparaat moet opwarmen.

7.5 Wijziging van de sterkte van de koffie

1. Druk op de toets  (B5) tot de leds van de gewenste sterkte gaan branden (B6):

	
	Mild
	Gemiddeld
	Sterk

2. Ga verder en selecteer de gewenste koffiedrank.

Opgelet:

- Bij de volgende bereiding zal de machine de laatst geselecteerde sterkte voorstellen.
- In geval van een stroomuitval zal de machine terugkeren naar het gemiddelde standaardniveau.

7.6 Spoeling

Door middel van deze functie is het mogelijk om heet water uit de koffieuitloop te laten stromen en het interne circuit van de machine te reinigen en te verwarmen.

1. Plaats onder de koffieuitloop (A15) een bakje met een minimuminhoud van 100ml (afb. 6).
2. Houd de toets  (B2) ongeveer 5 seconden ingedrukt: de bereiding start en wordt automatisch onderbroken (druk nogmaals op de toets als u eerder wenst te onderbreken).

Opgelet:

- Wanneer het apparaat langer dan 3-4 dagen niet gebruikt wordt, wordt met klem aangeraden om, na het opnieuw inschakelen van het apparaat, 2-3 spoelingen uit te voeren alvorens het te gebruiken;
- Het is normaal dat er na het uitvoeren van deze functie water aanwezig is in het koffiedikbakje (A10).

7.7 Tips voor een warmere koffie

Voor het verkrijgen van een warmere koffie, raden we aan om:

- een spoeling uit te voeren (zie paragraaf "7.6 Spoeling ");
- de kopjes voor te verwarmen met gebruik van de functie heet water;

- de temperatuur van de koffie te verhogen (zie hoofdstuk "12. Menu instellingen").

7.8 Afstelling van de koffiemolen

De koffiemolen mag niet worden afgesteld, althans in het begin, aangezien deze reeds in de fabriek is ingesteld voor het verkrijgen van een correcte koffieafgifte.

Voor het verrichten van een correctie, moet tijdens de werking van de koffiemolen de regelknop (A2) als volgt worden ingesteld:

<p>Als de koffie te langzaam of helemaal niet stroomt.</p> <p>Het resultaat van deze correctie is pas merkbaar na het zetten van ten minste opeenvolgende 2 kopjes koffie.</p>	<p>Draai één klik in de richting van het cijfer 7</p> 
<p>Voor de afgifte van een volumineuzere koffie en de verbetering van de crème</p> <p>Het resultaat van deze correctie is pas merkbaar na het zetten van ten minste 2 opeenvolgende kopjes koffie.</p>	<p>Draai één klik in de richting van het cijfer 1</p> 

Opgelet:

Deze regelknop mag alleen verdraaid worden wanneer de koffiemolen in werking is, tijdens de eerste fase van de bereiding van de dranken met koffie.

7.9 De hoeveelheid in het kopje personaliseren

1. Houd de toets van de te programmeren drank enkele seconden ingedrukt: wanneer de led van de geselecteerde drank snel knippert, bevindt de machine zich in de modus programmering. De afgifte start;
2. Druk, bij het bereiken van de gewenste hoeveelheid in het kopje, nogmaals op de toets van de drank: de afgifte wordt onderbroken en de nieuwe hoeveelheid wordt in het geheugen opgeslagen.

Opgelet:

Om de lopende programmering te annuleren, moet gedrukt worden op de toets van een andere drank

8. CAPPUCCINO BEREIDEN

8.1 Welke melk moet u gebruiken

De hoeveelheid schuim kan variëren afhankelijk van:

- de temperatuur van de melk of de plantaardige drank (gebruik voor optimale resultaten altijd melk of plantaardige drank op koelkasttemperatuur: 5°C);
- het type melk of plantaardige drank;
- het gebruikte merk;

- de ingrediënten en de voedingswaarden.

8.2 Cappuccino bereiden

1. Vul een kan met ongeveer 100 ml melk voor elke te bereiden cappuccino (afb. 13). Houd bij de keuze van de grootte van de kan rekening met het feit dat de vloeistof 2 of 3 keer in volume zal toenemen.

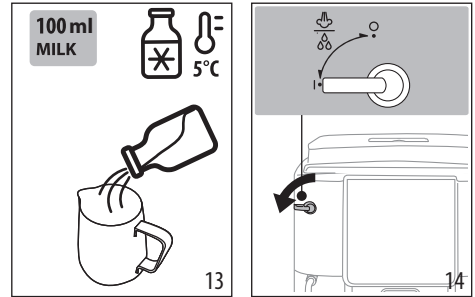

2. Dompel het stoompijpe (A17) onder in de melkkan.
3. Druk op de toets  Steam (B8).
4. Wacht tot de led van de toets  Steam snel knippert: draai vervolgens de regelknop stoom/heet water (A19) naar de stand I (afb. 14).
5. Na enkele seconden levert het stoompijpe stoom waardoor de melk romig zal worden en in volume zal toenemen. Draai de melkkan langzaam van beneden naar boven voor een romiger schuim.
6. Onderbreek de stoomafgifte, wanneer de gewenste hoeveelheid schuim bereikt wordt, door de regelknop te draaien naar de stand 0.
7. Zet de koffie in een grote kop.
8. Voeg de koffie toe aan de opgeschuimde melk. De cappuccino is klaar, voeg suiker toe naar behoefte en strooi een beetje cacao poeder over het schuim.

8.3 Reiniging van het afgiftepijpe stoom/heet water na gebruik

Reinig het afgiftepijpe stoom/heet water (A16) na elk gebruik, om melkresten te verwijderen en verstoppingen te voorkomen.

Gevaar voor brandwonden!

Tijdens de reiniging wordt er uit het afgiftepijpe stoom/heet water een beetje heet water afgegeven. Wees voorzichtig niet in contact te komen met de hete waterspatten.

1. Laat een beetje water stromen door de regelknop stoom/heet water (A19) naar stand I te draaien. Onderbreek dan de afgifte door de knop terug te brengen naar stand 0.
2. Wacht enkele minuten tot het afgiftepijpe afkoelt: draai het stoompijpe (A17) linksom en trek het naar beneden weg (afb. 15).

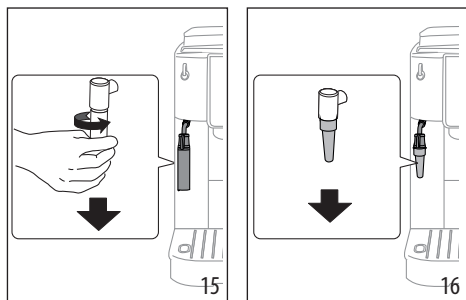

3. Trek de spuitmond (A18) naar beneden weg (afb. 16).
4. Controleer of de op afb. 17 met de pijl aangegeven gaatjes verstopt zijn. Reinig ze zo nodig met behulp van een tandenstoker.

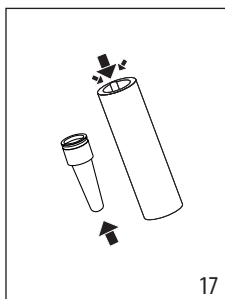

5. De spuitmond terugplaatsen en het stoompijpe op de spuitmond aanbrengen door het naar boven te duwen en te draaien, tot het vastklikt.

9. AFGIFTE HEET WATER

Gevaar voor brandwonden!

Laat de machine niet onbeheerd tijdens de afgifte van heet water. Het afgiftepijpe stoom/heet water (A16) wordt tijdens de afgifte heet.

1. Plaats een bakje onder het afgiftepijpe stoom/heet water (zo dichtbij mogelijk om spatten te voorkomen).
2. Draai de regelknop stoom/heet water (A19) naar de stand I (afb. 14).
3. Draai, om de afgifte van heet water handmatig te onderbreken, de regelknop stoom/heet water naar de stand 0.

Opgelet:

In de energiebesparende modus heeft het apparaat enkele seconden nodig voordat de afgifte wordt gestart.

10. VERZACHTINGSFILTER

Om de prestaties van de machine in de tijd constant te houden, wordt het gebruik van het verzachtingsfilter van De'Longhi aangeraden.

Meer informatie hierover op de website www.delonghi.com.

 WaterFilter EAN: 8004399327252

Volg de onderstaande aanwijzingen voor een correct gebruik van het filter.

1. Verwijder het filter uit de verpakking en draai de datumschijf tot de volgende 2 maanden worden getoond (afb. 18);

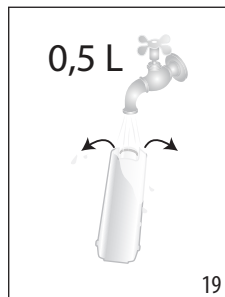
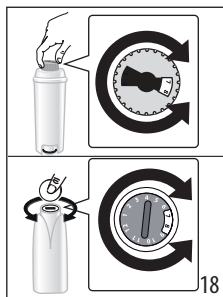

2. Laat, om het filter te activeren, kraanwater in het gat van het filter lopen, tot het water langer dan één minuut uit de zij-openingen stroomt (afb. 19);
3. Neem het waterreservoir uit de machine en vul het met water; plaats het filter in het waterreservoir en dompel het gedurende tien seconden helemaal onder en druk er licht op om de luchtbellen te laten ontsnappen (afb. 20);

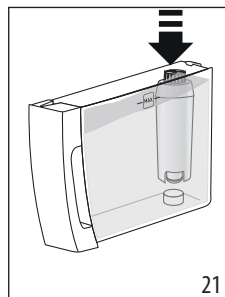
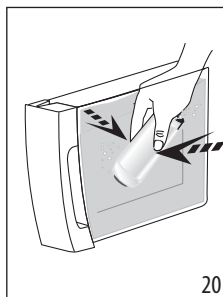

4. Plaats het filter in de daarvoor bestemde zitting en duw het stevig aan (afb. 21);
5. Ssluit het waterreservoir af met de deksel en plaats het reservoir dan terug in de machine;
6. Plaats onder het afgiftepijpe stoom/heet water een lege bak met een minimuminhoud van 0,5 liter (afb. 22).

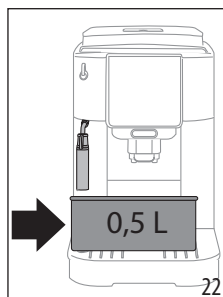

- Zie voor de installatie van het filter de aanwijzingen van hoofdstuk "12. Menu instellingen";
- De led van de toets  Steam knippert snel: draai dan de regelknop stoom/heet water (A19) naar stand I (afb. 12);
- Het apparaat geeft heet water af; de afgifte wordt automatisch onderbroken;
- De led van de toets  Steam knippert snel: draai dan de regelknop stoom/heet water naar stand 0;
- Het filter is nu actief en de machine kan gebruikt worden.

Opgelet:

Als de led van de toets  (B4) snel knippert, druk dan op de toets. Op deze manier zal de machine de interne circuits vullen en eventuele luchtbellen verwijderen; ga vervolgens verder met de hierboven beschreven installatie.

10.1 Het filter vervangen

Vervang het filter wanneer het lampje  (B9) gaat branden.

- Verwijder het waterreservoir en het opgebruikte filter;
- Ga te werk volgens de handelingen voor de activering van het filter van de vorige paragraaf;
- Zie voor de aanwijzingen voor de instelling van de machine hoofdstuk "12. Menu instellingen" en herhaal de stappen van 8 tot 11 van de vorige paragraaf.

Opgelet:

Wanneer er twee maanden verstreken zijn (zie datumschijf), of als het apparaat gedurende 3 weken niet wordt gebruikt, moet het filter vervangen worden, ook wanneer dit nog niet door de machine wordt gevraagd.

10.2 Het filter verwijderen

Als u het apparaat zonder het filter wenst te gebruiken, dan moet het verwijderd worden en moet de verwijdering kenbaar worden gemaakt.

- Verwijder het waterreservoir en het opgebruikte filter;
- Verwijs voor de instelling van de machine naar hoofdstuk "12. Menu instellingen".

Opgelet:

Wanneer er twee maanden verstreken zijn (zie datumschijf), of wanneer het apparaat gedurende 3 weken niet gebruikt wordt, moet het filter vervangen worden, ook wanneer dit nog niet door de machine gevraagd wordt.

11. AANBEVELINGEN VOOR ENERGIEBESPARING

- Stel de automatische uitschakeling in op 15 minuten (zie "12. Menu instellingen");
- Activeer de energiebesparing (zie "12. Menu instellingen");
- Voer, wanneer de machine daarom vraagt, de ontkalkcyclus uit.

12. MENU INSTELLINGEN

Nadat het menu geopend wordt, blijven de toetsen actief en kunnen de overeenkomende functies geselecteerd worden:

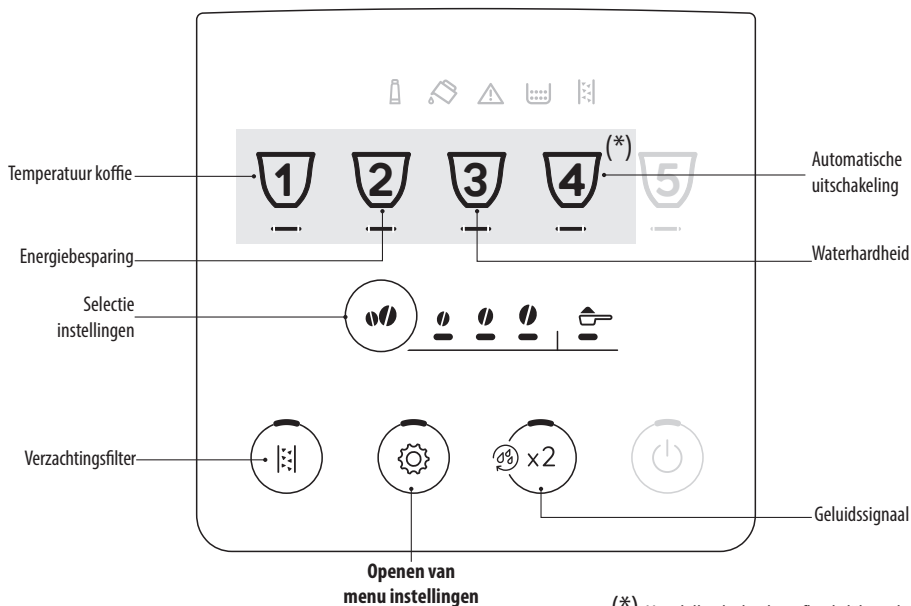

1. Open het menu:

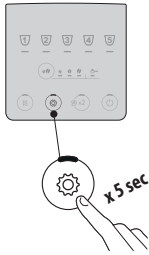

Houd de toets  enkele seconden ingedrukt: de toetsen voor de instellingen gaan branden. Ga verder door te drukken op de toets van de te regelen instelling.

2. De instellingen van de machine regelen:

Verzachtingsfilter

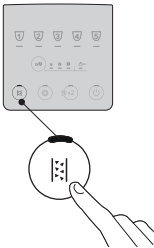

Druk op de toets van de sterkte, tot de leds van de gewenste instelling gaan branden



FILTER AANGEBRACHT



FILTER VERWIJDERD



Bevestig de selectie

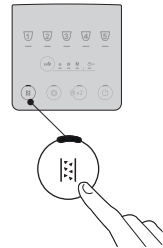

Geluidssignaal

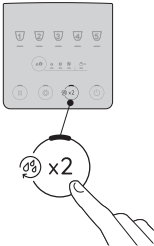

Druk op de toets van de sterkte, tot de leds van de gewenste instelling gaan branden



AAN



UIT



Bevestig de selectie

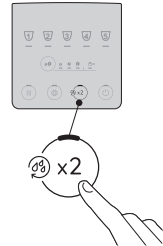

Temperatuur koffie

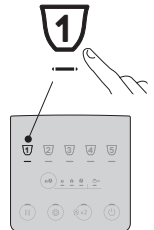

Druk op de toets van de sterkte, tot de leds van de gewenste instelling gaan branden



LAAG



GEMIDDELD









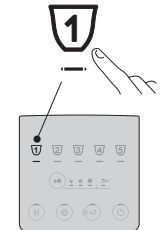

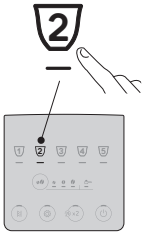
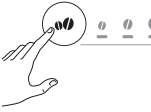

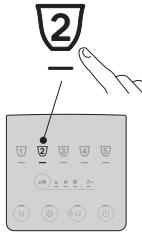
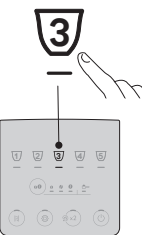



HOOG

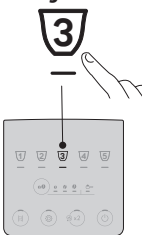
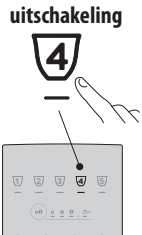
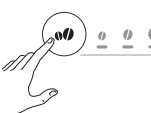

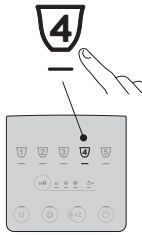
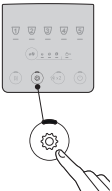

Bevestig de selectie



<p>Energiebesparing</p> 	<p>Druk op de toets van de sterkte, tot de leds van de gewenste instelling gaan branden</p> 	<p>AAN</p>  <p>UIT</p> 	<p>Bevestig de selectie</p> 
<p>Waterhardheid</p> 	<p>Druk op de toets van de sterkte, tot de led van het in te stellen niveau gaat branden</p> 	<p>NIVEAU 1</p>  <p>NIVEAU 2</p>  <p>NIVEAU 3</p>  <p>NIVEAU 4</p> 	<p>Bevestig de selectie</p> 
<p>Automatische uitschakeling</p> 	<p>Druk op de toets van de sterkte, tot de led van de in te stellen tijd gaat branden</p> 	<p>15 MINUTEN</p>  <p>30 MINUTEN</p>  <p>1 UUR</p>  <p>3 UUR</p> 	<p>Bevestig de selectie</p> 
<p>3. Om het menu af te sluiten:</p>			
		<p>Druk op toets :</p> <p>De machine keert terug naar de status klaar voor gebruik.</p> <p>Opgelet:</p> <p>De machine zal het menu instellingen na 30 seconden van niet-gebruik automatisch afsluiten.</p>	

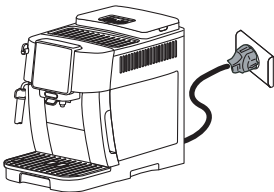

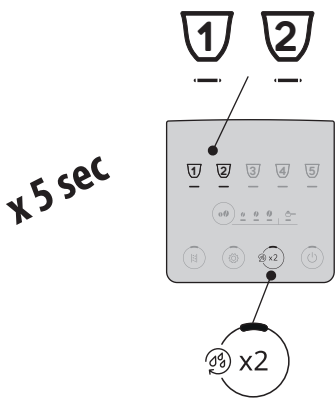
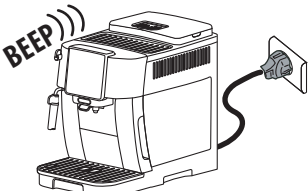



12.1 Herstellen naar de fabriekswaarden



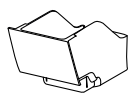

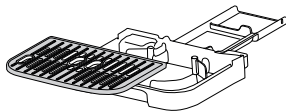
<p>Controleer of de machine in de modus stand-by staat (uitschakeld, maar aangesloten op het elektriciteitsnet).</p>	
<p>Houd de toetsen van de dranken 1, 2 en  gedurende 5 seconden ingedrukt: alle instellingen en alle hoeveelheden van de dranken worden hersteld naar de fabriekswaarden.</p>	
<p>De machine laat een lange pieptoon horen en alle lampjes branden om de reset te bevestigen</p>	

13. REINIGING VAN HET APPARAAT

Let op!

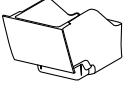
- Gebruik voor de reiniging van de machine geen oplosmiddelen, schurende reinigingsmiddelen of alcohol. De reiniging van de superautomatische apparaten van De'Longhi heeft geen chemische additieven.
- Gebruik geen metalen voorwerpen om aanslag of koffieresten te verwijderen omdat ze de metalen of plastic oppervlakken kunnen beschadigen.

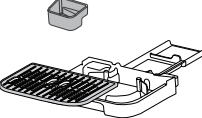
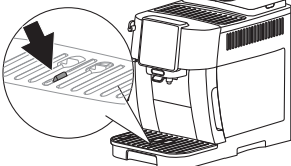
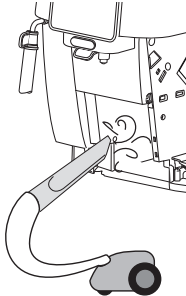
					
 50°C	×	×	×	✓	✓
	✓	✓	✓	✓	✓

Onderdeel	Frequentie	Procedure
Koffiedikbakje (A10) 	<p>Als het lampje  (B12) gaat branden, dan moet het koffiedikbakje geleidigd worden: de machine kan geen koffie zetten.</p> <p>Zolang het koffiedikbakje niet wordt gereinigd, kan de machine geen koffie zetten. Het apparaat signaleert de noodzaak voor de lediging van het koffiedikbakje ook als het nog niet vol is, maar er 72 uur zijn verstreken sinds de eerste bereiding (opdat deze 72 uur correct worden berekend, mag de machine nooit van het elektriciteitsnet worden losgekoppeld).</p>	<ul style="list-style-type: none"> • Neem het koffiedikbakje (A11), uit, maak het leeg en schoon. • Maak het koffiedikbakje leeg en zorgvuldig schoon en zorg ervoor dat alle resten op de bodem worden verwijderd. • Controleer het condensbakje (A14) (rood) en maak het zo nodig leeg.
Onderdelen drupbakje 	<p>Het drupbakje is uitgerust met een drijvende rode indicator (A14) die van het waterniveau in het bakje aangeeft. Voordat deze indicator uit het kopjesrooster (A13) begint te steken, moet het vakje leeg en schoon worden gemaakt</p> 	<ul style="list-style-type: none"> • Verwijder het drupbakje en het koffiedikbakje; • Verwijder het kopjesrooster, het rooster van het bakje en ledig dan het drupbakje en het koffiedikbakje; was alle onderdelen; • Controleer het rode condensbakje en maak het zo nodig leeg; • Plaats het drupbakje, compleet met het rooster, en het koffiedikbakje terug in de machine. <p>Als het drupbakje wordt verwijderd, is het verplicht om altijd ook het koffiedikbakje leeg te maken, ook als het nog niet vol is.</p>
Binnenkant van de machine 	<p>Controleer regelmatig (ongeveer eenmaal per maand) of de binnenkant van het apparaat (alleen toegankelijk nadat het drupbakje verwijderd is) vuil is.</p>	<p>Schakel de machine uit en koppel haar los van het elektriciteitsnet. Dompel het apparaat nooit onder in water.</p> <ul style="list-style-type: none"> • Verwijder de koffieresten met een kwast en een spons; • Zuig alle resten op met een stofzuiger
Tuitjes koffieuitloop (A15) 	<p>Reinig regelmatig (eenmaal per maand) de tuitjes van de koffieuitloop</p>	<ul style="list-style-type: none"> • Reinig de tuitjes van de koffieuitloop regelmatig met behulp van een spons of een doek; • Controleer of de gaatjes van de koffieuitloop verstopt zijn. Verwijder de koffieresten zo nodig met een tandenstoker.

14. REINIGING VAN DE ZETGROEP

Let op!

De zetgroep (A6) kan niet verwijderd worden als de machine is ingeschakeld.

1. Druk op de toets  (B1) om de machine uit te schakelen;
2. Verwijder het waterreservoir (A9);
3. Open het luikje van de zetgroep, aan de rechterzijde van de machine (afb. 23);

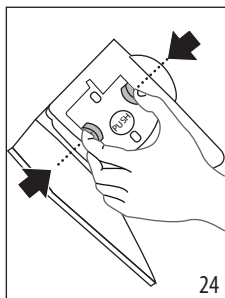
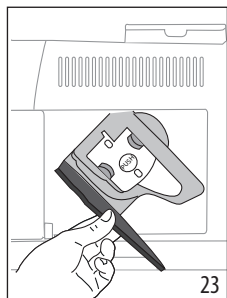

4. Druk de twee gekleurde ontgrendelingstoetsen naar binnen (afb. 24) en trek gelijktijdig de zetgroep naar buiten;
5. Dompel de zetgroep ongeveer 5 minuten onder in water en spoel hem dan af onder de kraan;

Let op!

ALLEEN MET WATER AFSPOELEN

GEEN REINIGINGSMIDDELEN - GEEN VAATWASMACHINE

6. Reinig de zetgroep zonder gebruik van reinigingsmiddelen omdat deze schade kunnen veroorzaken.
7. Met behulp van een kwast eventuele koffieresten verwijderen uit de zitting van de zetgroep die zichtbaar is via het deurtje van de zetgroep;
8. Plaats de zetgroep na de reiniging terug in de houder; druk vervolgens op het opschrift PUSH tot de klik van de koppeling wordt gehoord;

Opgelet:

Als het moeilijk is om de zetgroep terug te plaatsen, dan moet hij (voorafgaand aan de terugplaatsing) naar de juiste stand worden gebracht door op de twee hendels te drukken (afb. 25).

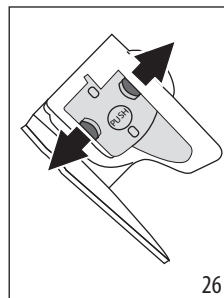
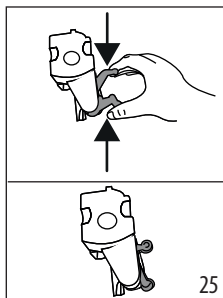

9. Controleer na de terugplaatsing of de twee gekleurde ontgrendelingsknoppen correct naar buiten zijn gesprongen (afb. 26);
10. Sluit het deurtje van de zetgroep;
11. Plaats het waterreservoir terug.

15. ONTKALKING

- Lees voorafgaand aan het gebruik de aanwijzingen en het etiket van de ontkalker, zoals aangegeven op de verpakking van het product.
- Wij raden aan uitsluitend de ontkalker van De'Longhi te gebruiken. Het gebruik van ongeschikte ontkalkers, evenals het niet regelmatig uitvoeren van de ontkalking, kan leiden tot het optreden van gebreken die niet door de garantie van de fabrikant gedekt worden.
- De ontkalker kan kwetsbare oppervlakken beschadigen. Bij per ongeluk morsen van het product onmiddellijk opnemen en drogen.

Om de ontkalking uit te voeren

Ontkalker	Ontkalker De'Longhi
Bak	Aanbevolen inhoud: 2 l
Tijd	~30min

Opgelet:

Als het verzachtingsfilter is geïnstalleerd, moet dit worden verwijderd voordat de ontkalkoplossing wordt toegevoegd. Plaats het filter vervolgens aan het begin van de fase 3 terug.

Ontkalk de machine als op het bedieningspaneel het lampje  (B13) gaat branden.

Opgelet:

- De ontkalkingscyclus kan na de start niet worden onderbroken en moet voltooid worden, inclusief de gehele spoelcyclus. Controleer of u ontkalker ter beschikking heeft.

Ga als volgt te werk:



1. Houd de toets (B4) ten minste 5 seconden ingedrukt, tot de betreffende led snel knippert. De led van de minimale sterkte gaat branden om fase 1 van de ontkalking aan te geven;
2. Maak het drupbakje (A11) en het koffiedikbakje (A10) leeg en plaats ze terug; ledig volledig het waterreservoir (A9) en verwijder het verzachtingsfilter (indien aanwezig);
3. Giet de ontalker in het waterreservoir tot aan het niveau **A**aangegeven op de zijkant (voorzijde) van het reservoir (afb. 27) (komt overeen met één verpakking van 100ml); voeg vervolgens water toe (één liter) tot aan het niveau **B** (afb. 28); plaats het waterreservoir terug;

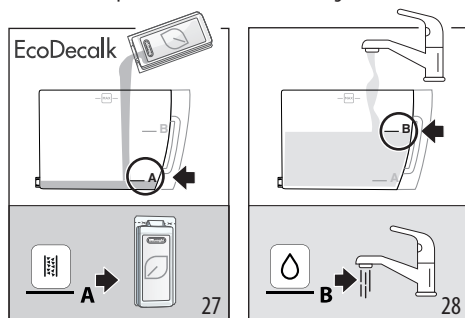

4. Plaats onder de koffieuitloop (A15) en het stoompijpie (A17) een bak met een minimuminhoud van 2 liter (afb. 29).

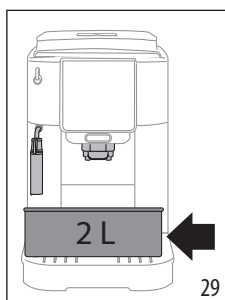

5. Druk op de toets om het ontkalkingsprogramma te starten.
6. Na enkele seconden zal de led van snel knipperen om aan te geven dat de regelknop stoom/heet water (A19) naar stand **I** moet worden gedraaid (afb. 13).

7. Gedurende ongeveer tien minuten zal de machine de afgifte van de oplossing uit het afgiftepijpie stoom/heet water en uit de koffieuitloop afwisselen met pauzes.

Bij de voltooiing van de eerste fase van de ontkalking zal het lampje geen water (B10) gaan branden.



8. Ledig het voor het opvangen van de ontkalkingsoplossing gebruikt bak en verwijder het waterreservoir, maak het leeg, spoel het onder stromend water, vul het tot aan niveau **MAX** met vers water (afb. 30) en plaats het terug in de machine; plaats de bak terug onder de uitlopen;

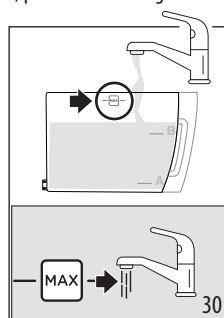

9. Druk op de toets (knippert snel) om de spoeling te starten; de led van de gemiddelde sterkte zal knipperen om aan te geven dat fase 2 van de ontkalking wordt uitgevoerd;
10. De machine gaat automatisch verder met de spoeling: de led van de toets Steam knippert snel om aan te geven dat de regelknop stoom/heet water (A19) naar stand **0** moet worden gedraaid (afb. 1);
11. Draai, na ongeveer tien seconden, wanneer de led van de toets Steam snel knippert, de regelknop stoom/heet water naar de stand **I** (afb. 14): de spoeling wordt voortgezet uit de koffieuitloop en het afgiftepijpie stoom/heet water;

Bij de voltooiing van de tweede fase van de ontkalking zal het lampje geen water (B10) gaan branden.



12. Ledig de bak gebruikt voor het opvangen van het water van de eerste spoeling, verwijder het waterreservoir, vul het tot aan niveau **MAX** met vers water (afb. 30) en, indien gebruikt, breng het verzachtingsfilter weer aan; plaats het waterreservoir terug in de machine en plaats de bak onder de uitlopen;
13. Druk op de toets (knippert snel) om de spoeling te starten: de led van de maximale sterkte knippert om aan

te geven dat fase 3 van de ontkalking wordt uitgevoerd: de spoeling wordt voortgezet uit het afgiftepijpje stoom/heet water;

Fase 4: Voltooiing van de ontkalking	
---	---

14. Wanneer de led van de functie voorgemalen gaat branden, is de ontkalking correct voltooid: de led van de toets  Steam knippert om aan te geven dat de regelknop stoom naar de stand **0** gedraaid moet worden.
15. De lampjes koffiedikbakje (B12) en geen water (B10) gaan branden. Ledig het koffiedikbakje en het drupbakje waar het water van de spoeling wordt opgevangen; vul vervolgens het waterreservoir.
16. Plaats de onderdelen terug in de machine.
De machine is klaar voor gebruik.

Opgelet:

- Het is normaal dat er na het uitvoeren van de ontkalkingscyclus water aanwezig is in het koffiedikbakje.
- Het apparaat vereist een derde spoeling in het geval het waterreservoir niet tot aan het niveau MAX gevuld is: dit om te waarborgen dat er geen ontkalkingsoplossing in de interne circuits van het apparaat aanwezig is.

16. BETEKENIS VAN DE LAMPJES

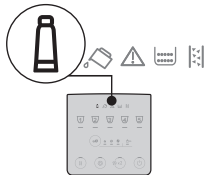
Lampje/Led	Betekenis
De leds van de dranken knipperen	De machine is aan het opwarmen: even wachten
De leds van de dranken en van de betreffende instellingen branden continu	De machine is klaar voor gebruik: ga verder met de keuze van de bereiden drank en de betreffende opties
	Vervang het filter (zie hoofdstuk "10. Verzachtingsfilter").
→	

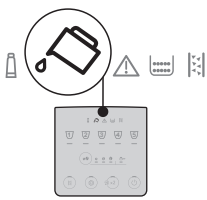
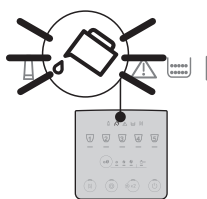
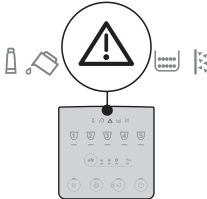
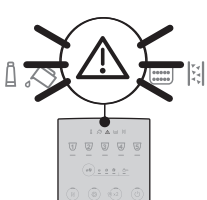
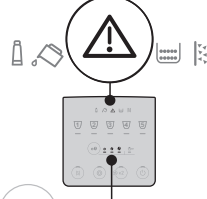
Lampje/Led	Betekenis
	Onvoldoende water in het reservoir (A9): vul het reservoir.
	Het waterreservoir (A9) is niet of niet correct in de machine aangebracht: breng het reservoir correct aan.
	Algemeen alarm: de binnenkant van de machine is erg vuil. Reinig de machine zorgvuldig. Wanneer het bericht na de reiniging blijft weergegeven, neem dan contact op met de klantenservice en/of een erkend servicecentrum.
	Na de reiniging is de zetgroep (A6) niet teruggeplaatst: plaats de zetgroep terug zoals beschreven in hoofdstuk. "14. Reiniging van de zetgroep".
	Geen koffiebonen: vul het koffiebonenreservoir (A3) en druk dan op een willekeurige toets om het alarm af te sluiten.
→	

Lampje/Led	Betekenis
	De maalgraad is te fijn en daardoor stroomt de koffie te langzaam of helemaal niet. Regel de koffiemolen (A2) (par. "7.8 Afstelling van de koffiemolen").
	Er is te veel koffie gebruikt. Selecteer lichter aroma of verminder hoeveelheid voorgemalen koffie .
	Er is een bereiding met voorgemalen koffie geselecteerd, zonder dat er koffie aan de betreffende trechter (A4) is toegevoegd.
	De koffie wordt te langzaam of druppelsgewijs geleverd. De koffie is te fijn gemalen. Gebruik koffie voor espressomachines.
→	

Lampje/Led	Betekenis
	Het hydraulische circuit is leeg. Druk op de toets "Steam".
	Het koffiedikbakje (A10) moet geleidigd worden.
	Het koffiedikbakje (A10) is niet of niet correct geplaatst: plaats het drupbakje, compleet met koffiedikbakje en duw ze stevig aan.
	De ontkalking moet worden uitgevoerd (zie hfdst. "15. Ontkalking").
→	

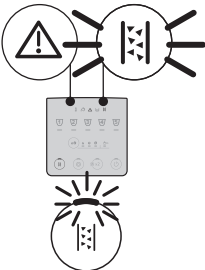
Lampje/Led	Betekenis
	De ontkalking werd onderbroken. Voltooi de cyclus en hervat vanaf de fase aangegeven door middel van de leds van de sterkte.

17. PROBLEMEN OPLOSSEN

Hieronder ziet u een aantal mogelijke storingen.

Als het probleem niet op de beschreven wijze kan worden opgelost, neem dan contact op met de Technische Dienst.

PROBLEEM	MOGELIJKE OORZAAK	OPLOSSING
Het apparaat wordt niet ingeschakeld.	De stekker is niet in het stopcontact geplaatst.	Steek de stekker in het stopcontact.
De koffie is niet warm.	De kopjes zijn niet voorverwarmd.	Verwarm de kopjes voor door ze te spoelen met heet water (N.B: u kunt de functie heet water gebruiken).
	De interne circuits van het apparaat zijn afgekoeld omdat er sinds het laatste kopje koffie 2-3 minuten verstreken zijn.	Voordat er koffie wordt gezet, moeten de interne circuits door middel van een spoeling verwarmd worden: houd de toets  (B2) enkele seconden ingedrukt.
	De koffietemperatuur is laag ingesteld.	Stel in het menu instellingen een hogere koffietemperatuur in (zie "12. Menu instellingen").
	De machine moet ontkalkt worden	Voer de ontkalking uit. Controleer vervolgens de waterhardheid ("4. De waterhardheid meten") en of het apparaat is ingesteld voor de werkelijke hardheid ("12. Menu instellingen").
De koffie is weinig volumineus of heeft weinig crème.	De koffie is te grof gemalen.	Regel de maalgraad ("7.8 Afstelling van de koffiemolen"). Het effect is pas zichtbaar na het zetten van ten minste 2 kopjes koffie.
	De koffie is niet geschikt.	Gebruik koffie voor espressomachines.
	De koffie is niet vers.	De verpakking van de koffie is te lang geleden geopend en de koffie heeft zijn aroma verloren.
		→

PROBLEEM	MOGELIJKE OORZAAK	OPLOSSING
De koffie wordt te langzaam of druppels-gewijs geleverd.	De koffie is te fijn gemalen.	Regel de maalgraad ("7.8 Afstelling van de koffiemolen"). Het effect is pas zichtbaar na het zetten van ten minste 2 kopjes koffie.
De machine geeft geen koffie af	De machine detecteert dat haar binnenkant vuil is	Wacht tot de machine terugkeert naar de modus klaar voor gebruik en selecteer de gewenste drank. Als het probleem aanhoudt, neem dan contact op met het erkende servicecentrum.
De koffie loopt niet uit één of beide tuitjes van de koffieuitloop.	De tuitjes van de koffieuitloop zijn verstopt.	Reinig de tuitjes met een doek. Gebruik, indien nodig, een tandenstoker om eventuele afzettingen te verwijderen.
De afgegeven koffie is slap.	De trechter voor voorgemalen koffie is verstopt.	Open het luikje, reinig de trechter met behulp van een kwast.
De zetgroep kan niet verwijderd worden.	De machine is niet uitgeschakeld.	Schakel de machine uit met de toets  .
Aan het einde van de ontkalking vraagt de machine nog een spoeling	Tijdens de twee spoelcycli is het waterreservoir niet tot aan niveau MAX gevuld	Hervat de ontkalking vanaf "Fase 3: Tweede spoeling".
De melk heeft grote luchtbelletjes	De melk is niet voldoende koud of het is geen halfvolle of magere melk.	Gebruik magere of halfvolle melk op koelkasttemperatuur (ongeveer 5°C). Als het resultaat nog steeds niet naar wens is, probeer dan een ander merk melk.
	Het stoompijpje is vuil.	Demonteer de onderdelen en reinig ze grondig.
	Er wordt een plantaardige drank gebruikt.	Het resultaat is sterk afhankelijk van de voedingswaarden van de dranken.
Het kopjesblad bovenop de machine is warm	Er zijn verschillende dranken vlug achter elkaar voorbereid	
De machine is niet in gebruik en maakt geluid of geeft kleine wolkjes stoom af	De machine is klaar voor gebruik of is niet uitgeschakeld en enkele druppels condens vallen in de nog warme verdampertank.	Dit verschijnsel maakt deel uit van de normale werking van het apparaat; om het verschijnsel te beperken, moet het drupbakje geleedigd worden.

18. TECHNISCHE GEGEVENS

Spanning:	220-240 V~ 50-60 Hz max. 10 A
Vermogen:	1450W
Druk:	1.5 MPa (15 bar)
Inhoud waterreservoir:	1,8 l
Afmetingen BxDxH:	240x440x350 mm
Lengte snoer:	1250 mm
Gewicht (afhankelijk van het model):	8,8 kg
Max. inhoud koffiebonereservoir:	250 g

De'Longhi behoudt zich het recht voor om, op elk gewenst moment, de technische en esthetische kenmerken te wijzigen, waarbij de werking en de kwaliteit van de producten onveranderd blijven.

SUMARIO





1. INTRODUCCIÓN	22
1.1 Letras entre paréntesis	22
1.2 Problemas y reparaciones.....	22
2. DESCRIPCIÓN	22
2.1 Descripción del aparato - A.....	22
2.2 Descripción del panel de control - B	23
2.3 Descripción de los accesorios - C*	23
3. PRIMERA PUESTA EN MARCHA DEL APARATO	23
4. MEDICIÓN DE LA DUREZA DEL AGUA	24
5. ENCENDIDO DEL APARATO	24
6. APAGADO DEL APARATO	24
7. SUMINISTRO BEBIDA CAFÉ	25
7.1 Preparación del café utilizando el café en granos	25
7.2 Preparación de 2 tazas de café	25
7.3 Preparación del café con café premolido	25
7.4 Indicaciones generales para la preparación de bebidas de café.....	26
7.5 Variación de la intensidad del café	26
7.6 Enjuague	26
7.7 Consejos para obtener un café más caliente	26
7.8 Ajuste del molinillo	26
7.9 Personalizar la cantidad en la taza.....	27
8. PREPARACIÓN DEL CAPPUCCINO	27
8.1 Qué leche utilizar	27
8.2 Preparar el cappuccino	27
8.3 Limpieza del surtidor de vapor/agua caliente después del uso.....	27
9. SALIDA DE AGUA CALIENTE	28
10. FILTRO ABLANDADOR.....	28
10.1 Cambio del filtro.....	28
10.2 Extracción del filtro	29
11. CONSEJOS PARA EL AHORRO ENERGÉTICO	29
12. MENÚ CONFIGURACIONES	29
12.1 Reajuste a los valores de fábrica:.....	32
14. LIMPIEZA GRUPO INFUSOR.....	34
15. DESCALCIFICACIÓN	34
16. SIGNIFICADO DE LOS INDICADORES.....	36
17. RESOLUCIÓN DE PROBLEMAS	38
18. DATOS TÉCNICOS	39

Antes de utilizar el aparato lea siempre el folleto en que figuran las advertencias de seguridad.

1. INTRODUCCIÓN

Dedique un par de minutos a la lectura de estas instrucciones de uso. Así, evitará incurrir en peligros o dañar la máquina.

Los led y los indicadores en el panel de su máquina le ayudarán a interactuar correctamente con ella:

	Apagado	--
	Encendido	Función disponible
	Intermitente	Función en curso
	Intermitente rápido	El aparato requiere la intervención por parte del usuario

Esta simbología es utilizada también en la Quick Guide adjunta al producto.

1.1 Letras entre paréntesis

Las letras entre paréntesis corresponden a la descripción del aparato (págs. 2-3).

1.2 Problemas y reparaciones

En caso de problemas, intente siempre solucionarlos ante todo siguiendo las advertencias incluidas en los capítulos "16. Significado de los indicadores" y "17. Resolución de problemas".

Si estas resultaran ser ineficaces o para otras aclaraciones, se aconseja que consulte el centro de asistencia a clientes llamando por teléfono al número indicado en la hoja adjunta "Asistencia clientes".

Si su país no está entre aquellos incluidos en la hoja, llame por teléfono al número indicado en la garantía. Para cualquier reparación, póngase en contacto exclusivamente con la Asistencia Técnica De'Longhi. Las direcciones están en el certificado de garantía entregado con la cafetera.

2. DESCRIPCIÓN

2.1 Descripción del aparato - A

- A1. Tapa del recipiente para el café en granos
- A2. Botón de regulación del molinillo de café
- A3. Recipiente para el café en granos
- A4. Embudo del café premolido
- A5. Portezuela del grupo infusor
- A6. Grupo Infusor extraíble

- A7. Cable de alimentación
- A8. Tapa del depósito de agua
- A9. Depósito de agua
- A10. Cajón para posos del café
- A11. Bandeja de goteo
- A12. Indicador del nivel del agua en la bandeja recoge gotas
- A13. Rejilla apoyatazas
- A14. Bandeja recoge condensación
- A15. Surtidor café ajustable en altura
- A16. Surtidor Vapor/Agua caliente
- A17. Capuchinador (extraíble)
- A18. Boquilla Vapor/Agua caliente (extraíble)
- A19. Botón vapor/agua caliente
- A20. Bandeja apoyatazas

2.2 Descripción del panel de control - B

- B1. Botón ON/standby con led integrado
- B2. Botón X2 con led integrado (si se presiona por 5 segundos, activa el enjuague del circuito café)
- B3. Botón Menú Configuraciones con led integrado
- B4. Botón Descalcificación con led integrado
- B5. Botón Selección Intensidad o Premolido
- B6. Led selección Intensidad
- B7. Led selección Premolido
- B8. Bebidas diversas por tipo y número según el modelo
- B9. Indicador fijo: es necesario sustituir el filtro
Indicador intermitente: instalación del filtro en curso
- B10. Indicador fijo: el agua en el depósito (A9) es insuficiente
Indicador intermitente: el depósito no está insertado
- B11. Indicador alarma general
- B12. Indicador fijo: es necesario vaciar el cajón de posos (A10)
Indicador intermitente: el cajón de posos no está insertado
- B13. Indicador fijo: es necesario decalcificar la cafetera
Indicador intermitente: decalcificación en curso

2.3 Descripción de los accesorios - C*

(diferentes por tipo y número según el modelo)

- C1. Tira reactiva "Total Hardness Test"
- C2. Medidor dosificador del café molido
- C3. Descalcificador

3. PRIMERA PUESTA EN MARCHA DEL APARATO



Nota Bene:

- Antes de usar por primera vez el aparato, enjuague con agua caliente todos los accesorios extraíbles que están destinados a entrar en contacto con agua o leche.
- Los posibles restos de café en el molinillo se deben a las pruebas de funcionamiento de la cafetera antes de su

comercialización, y son la prueba del cuidado meticuloso que dedicamos al producto.

- En el primer uso el circuito de agua está vacío, por eso la cafetera puede hacer mucho ruido: el ruido se atenuará a medida que el depósito se vaya llenando.
- Asegúrese de que el mando vapor (A19) se encuentre en la pos. **0** hasta que finalice la primera puesta en funcionamiento (fig. 1).

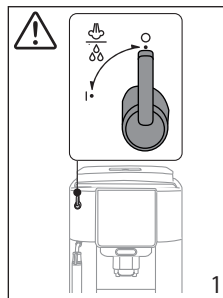

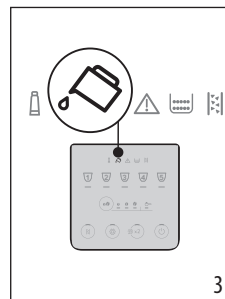
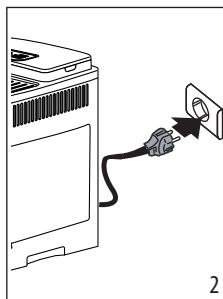

1. Conectar el aparato a la red eléctrica (fig. 2).

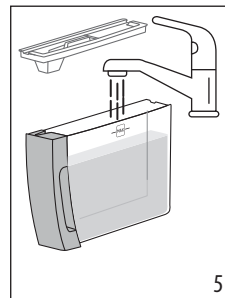
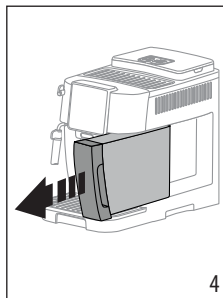

2. En el panel de control (B) se enciende el indicador  (B10) (fig. 3): extraiga el depósito de agua (A9) (fig. 4), llenarlo hasta la línea MAX con agua fresca (fig. 5), luego vuelva a introducir el depósito.



3. En el panel de control parpadea rápidamente el led  (B3).

- Coloque un recipiente debajo del surtidor de café (A15) (fig. 6).
- Pulse el botón  (B3) (fig. 7): el aparato llena con agua los circuitos internos y suministra agua caliente por el surtidor de café.

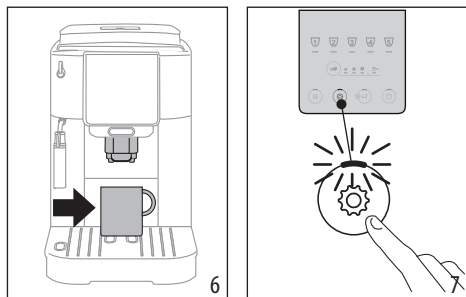

La cafetera está preparada para el uso.

Nota bene:

- Cuando utilice por primera vez la cafetera, será necesario preparar 4-5 suministros antes de obtener buenos resultados.
- Para enjuagar el circuito de vapor, se recomienda dejar salir el agua durante unos segundos girando el botón surtidor vapor/agua caliente (A19) a la posición I.



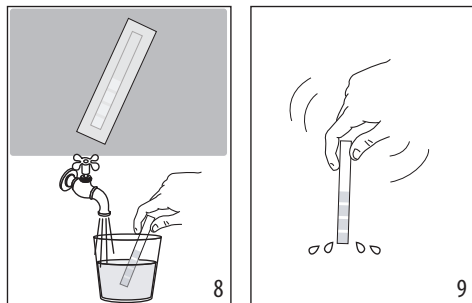

4. MEDICIÓN DE LA DUREZA DEL AGUA

Configurar inmediatamente la dureza del agua le permite a la cafetera reducir la frecuencia de descalcificación. Entonces, el indicador descalcificación  (B13) se encenderá cuando requerido según la efectiva dureza del agua usada de las diferentes regiones. Proceda de la siguiente manera:

1. Si está incluida en el suministro, quite de su envase la tira reactiva (C1).
2. Sumerja completamente la tira en un vaso de agua durante un segundo aproximadamente; (fig. 8).



3. Saque la tira del agua y sacúdala ligeramente. (fig. 9). Después de alrededor un minuto se forman 1, 2, 3 o 4 cuadraditos de color rojo, en función de la dureza del agua cada cuadradito corresponde a 1 nivel.

Total Hardness Test	Nivel dureza
	1 Baja
	2 Media
	3 Media/Alta
	4 Alta

Vea instrucciones en el capítulo "12. Menú configuraciones" para programar la cafetera.

5. ENCENDIDO DEL APARATO

Nota Bene:

Asegúrese de que el botón surtidor de vapor/agua caliente (A19) esté cerrado en la pos. 0 (fig. 1).

¡Peligro quemaduras!

Durante el enjuague, por las boquillas del surtidor de café (A15) sale un poco de agua caliente. Tenga cuidado de no entrar en contacto con salpicaduras de agua. Para evitar vaciar frecuentemente la bandeja recogegotas (A11), se recomienda recoger el agua de los enjuagues en un recipiente.

- Para encender el aparato, pulse el botón  (B1): el led del botón se enciende y en el panel de control (B) parpadean los ledes de las bebidas para indicar que la cafetera se está calentando.

Durante el calentamiento la máquina efectúa un enjuague; de esta forma, además de calentar la caldera, el aparato deja fluir el agua caliente por los conductos internos para que estos también se calienten.

El aparato está preparado cuando los ledes bebidas e intensidad permanecen encendidos fijos.

6. APAGADO DEL APARATO

Cada vez que se apaga el aparato se activa un ciclo de enjuague automático, siempre que se haya preparado un café.

¡Peligro quemaduras!

Durante el enjuague, por las boquillas del surtidor de café (A15) sale un poco de agua caliente. Tenga cuidado de no entrar en contacto con salpicaduras de agua. Para evitar vaciar frecuentemente la bandeja recogegotas (A11), se recomienda recoger el agua de los enjuagues en un recipiente.

- Para apagar el aparato, pulse el botón  (B1);
- en el panel de control parpadean los ledes de los botones bebidas: si está previsto el aparato efectúa el enjuague y después se apaga (stand-by).

Nota Bene:

Si el aparato no se utiliza durante periodos prolongados, desconéctelo de la red eléctrica:

- antes de hacerlo, apague el aparato pulsando el botón  ;
- desconecte el cable de alimentación de la toma.

7. SUMINISTRO BEBIDA CAFÉ

7.1 Preparación del café utilizando el café en granos



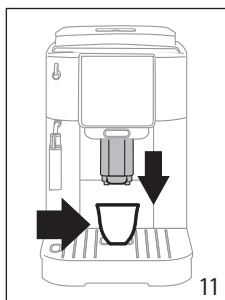
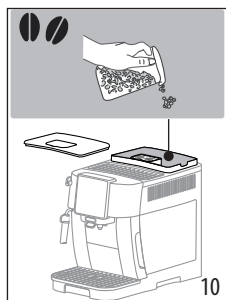

¡Atención!

No utilice café en granos con caramelo o confitado porque se puede pegar en el molinillo del café y estropearlo.

1. Eche el café en granos en el recipiente específico (A3) (fig. 10);





2. Coloque una taza bajo las boquillas del surtidor de café (A15) (fig. 11);
3. Baje el surtidor de café a fin de acercarlo lo más posible a las tazas: de esta forma se obtiene una crema mejor (fig. 11);
4. Seleccione el café deseado:

Bebida (*)	Cantidad predeterminada (ml)	Cantidad programable (ml)
 Espresso	≈ 40	de ≈ 20 a ≈ 80
 Coffee	≈ 180	de ≈ 100 a ≈ 240
 Long	≈ 160	de ≈ 115 a ≈ 250
 Americano	Espresso: ≈ 40 Agua: ≈ 110	Espresso: de ≈ 20 a ≈ 180 Agua: de ≈ 50 a ≈ 300
 Doppio+	≈ 120	de ≈ 80 a ≈ 180

(*) Bebidas diversas por tipo y número según el modelo.

5. La preparación inicia y en el panel de control (B) parpadea el led correspondiente a la bebida que se está preparando.

7.2 Preparación de 2 tazas de café

1. Ponga las tazas bajo las boquillas del surtidor de café (A15);
2. Baje el surtidor de café hasta acercarlo lo más posible a las tazas: de esta forma se obtiene una crema mejor;
3. Pulse el botón  (B2): el led correspondiente se enciende;
4. Pulse el botón  (B8);
5. La preparación inicia y en el panel de control (B) parpadea el led correspondiente al botón Espresso.

7.3 Preparación del café con café premolido



¡Atención!

- No eche nunca café premolido con la cafetera apagada para evitar que se disperse en el interior, y la ensucie. En este caso, la cafetera se puede estropear.
- No eche más de 1 medida rasa de café (C2), porque se puede ensuciar el interior de la cafetera o se puede (A4) obstruir el embudo.



Nota Bene:

Cuando se utiliza café molido, se puede preparar solamente una taza de café a la vez.

1. Pulse repetidamente el botón  (B5) hasta que se encienda el led  (B7).
2. Asegúrese de que el embudo no esté obstruido y eche entonces un medidor raso de café premolido (fig. 12).

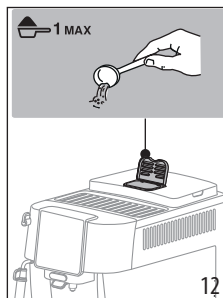

3. Coloque una taza bajo las boquillas del surtidor de café (A15) (fig. 11).
4. Seleccione la bebida deseada (B8);
5. La preparación inicia y en el panel de control (B) parpadea el led correspondiente a la bebida que se está preparando.

¡Atención!

- Preparando el café ☑ Long: a la mitad de la preparación, cuando el led ☑ (B7) parpadea, eche otro medidor raso de café premolido y pulse de nuevo el botón Long.
- No se puede preparar el café ☑, Doppio+ utilizando el café premolido.

7.4 Indicaciones generales para la preparación de bebidas de café





- Durante el uso en el panel de control (B) pueden encenderse los indicadores cuyo significado figura en el capítulo "16. Significado de los indicadores".
- Para obtener un café más caliente, le aconsejamos consultar el apartado "7.7 Consejos para obtener un café más caliente".
- Si el café sale goteando o con poco cuerpo y poca crema, o está demasiado frío, lea los consejos recogidos en el capítulo "17. Resolución de problemas".
- Para personalizar las bebidas de acuerdo a su gusto, consulte los apartados "7.5 Variación de la intensidad del café" y "7.9 Personalizar la cantidad en la taza".

Nota Bene:

En modalidad de ahorro energético la máquina podría requerir algunos segundos de espera antes de suministrar el primer café, porque se debe precalentar.

7.5 Variación de la intensidad del café

- Pulse el botón ☑ (B5) hasta encender los ledes correspondientes a la intensidad deseada (B6):

	
	Suave
	Media
	Fuerte

- Proceda seleccionando la bebida de café deseada.

Nota bene:

- En la preparación sucesiva, la cafetera propone la última intensidad seleccionada.
- En el caso de interrupción de la alimentación eléctrica, la cafetera regresa al nivel medio predeterminado.

7.6 Enjuague ☑

Con esta función es posible hacer salir agua caliente por el surtidor de café, para limpiar y calentar el circuito interno de la máquina.

- Coloque bajo el surtidor de café (A15) un recipiente con capacidad mínima de 100ml (fig. 6).
- Mantenga pulsado el botón ☑ x2 (B2) durante unos 5 segundos: el suministro comienza y se interrumpe automáticamente (si desea interrumpirlo antes, vuelve a pulsar el mismo botón).

Nota Bene:

- Para los periodos en que la máquina no se usa durante más de 3-4 días se aconseja realizar 2/3 enjuagues antes de utilizarla;
- Es normal que, después de haber realizado dicha función, haya agua en el cajón de los posos de café (A10).

7.7 Consejos para obtener un café más caliente



Para obtener un café más caliente, le aconsejamos:

- efectúe un enjuague (consulte el apartado "7.6 Enjuague ☑");
- caliente las tazas con agua caliente utilice la función agua caliente;
- aumentar la temperatura del café (consulte el capítulo "12. Menú configuraciones").

7.8 Ajuste del molinillo

No se debe regular el molinillo de café, al menos inicialmente, ya que se ha configurado previamente en fábrica de manera que se obtenga una distribución correcta del café.

Para realizar una corrección, durante el funcionamiento del molinillo, regule el mando (A2) como se indica a continuación:

Si el café sale demasiado lento o no sale. El efecto de esta corrección se nota solamente después de haber preparado por lo menos 2 cafés seguidos.	Gire un clic hacia el número 7 
Para un suministro del café con más cuerpo y mejorar el aspecto de la crema El efecto de esta corrección se nota solamente después de haber preparado por lo menos 2 cafés seguidos.	Gire un clic hacia el número 1 

Nota Bene:

El botón regulador solo debe girarse mientras el molinillo está en funcionamiento en la fase inicial de preparación de las bebidas a base de café.

7.9 Personalizar la cantidad en la taza

1. Mantenga pulsado durante unos segundos el botón correspondiente a la bebida a programar: cuando el led de la bebida seleccionada parpadea rápidamente, la cafetera está en el modo programación. El suministro comienza;
2. Al alcanzar la cantidad deseada en la taza, presione nuevamente el botón de la bebida: el suministro se interrumpe y la cantidad se memoriza.

Nota Bene:

Para anular la programación en curso, presione un botón relativo a otra bebida

8. PREPARACIÓN DEL CAPPUCCINO

8.1 Qué leche utilizar



La calidad de la espuma puede variar según:

- temperatura de la leche o de la bebida vegetal (para óptimos resultados, utilice siempre leche o bebidas vegetales a temperatura de nevera: 5°C);
- tipo de leche o bebida vegetal;
- marca usada;
- ingredientes y valores nutricionales.

8.2 Preparar el cappuccino

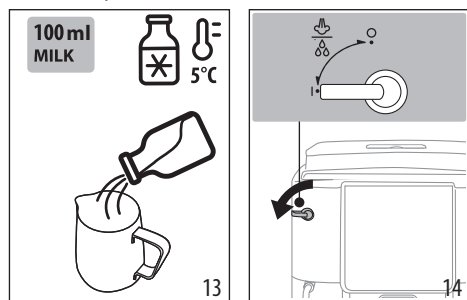
1. Llene un recipiente con aproximadamente 100 ml de leche por cada cappuccino que se quiere preparar (fig. 13). En la elección de las dimensiones del recipiente tenga en cuenta que el volumen aumentará en 2 o 3 veces.



2. Sumerja el capuchinador (A17) en el recipiente de leche.
3. Presione el botón  Steam (B8).
4. Espere a que el led correspondiente al botón  Steam parpadee rápidamente: entonces gire el botón vapor/agua caliente (A19) a la posición I (fig. 14).
5. Al cabo de unos segundos del capuchinador sale el vapor que da un aspecto cremoso a la leche y aumenta su volumen. Para obtener una espuma más cremosa sumerja el

contenedor en la leche con movimientos lentos, de abajo arriba.

6. Una vez obtenida la espuma deseada interrumpa la salida de vapor poniendo de nuevo poniendo el botón en la posición 0.
7. Prepare el café en una taza grande.
8. Añada la crema de leche al café. El cappuccino está listo, añada el azúcar que desee y, si lo desea, esparza chocolate en polvo por la espuma.

8.3 Limpieza del surtidor de vapor/agua caliente después del uso

Limpie el surtidor de vapor/agua caliente (A16) cada vez que lo utilice, para evitar que se depositen residuos de leche o que se obturen.

¡Peligro de quemaduras!

Durante la limpieza, por el surtidor de vapor/agua caliente sale un poco de agua caliente. Tenga cuidado de no entrar en contacto con salpicaduras de agua.

1. Haga correr un poco de agua girando el botón vapor/agua caliente (A19) a la posición I. Sucesivamente interrumpa el suministro colocando el botón en la posición 0.
2. Espere unos minutos a que se enfríe el capuchinador; gire en sentido antihorario y tire (A17) de éste hacia abajo para extraerlo (fig. 15).

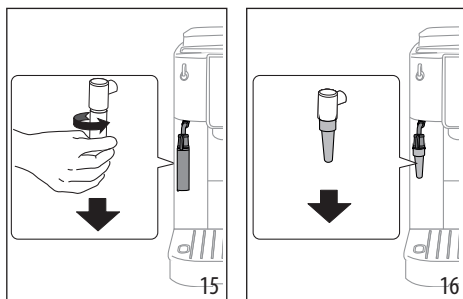

3. Extraiga hacia abajo la boquilla (A18) (fig. 16).
4. Verifique que los agujeros indicados por la flecha fig. 17 no estén obstruidos. Si es necesario, límpielos con la ayuda de un palillo de dientes.

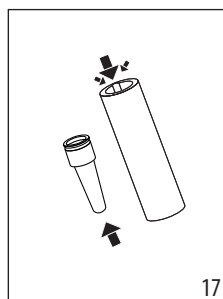

- Vuelva a colocar la boquilla e introduzca nuevamente el capuchinador sobre la boquilla empujándolo hacia arriba y girándolo, hasta el enganche.

9. SALIDA DE AGUA CALIENTE

¡Peligro de quemaduras!

No deje la cafetera sola cuando sale el agua caliente. El tubo del surtidor de vapor/agua caliente (A16) se calienta durante el suministro.

- Ponga un recipiente debajo del surtidor de vapor /agua caliente (lo más cerca posible para evitar salpicaduras).
- Gire el botón vapor/agua caliente (A19) a la posición I (fig. 14).
- Para interrumpir manualmente el suministro de agua caliente gire el botón agua caliente/vapor en la posición 0.

Nota Bene:

En el modo ahorro energético la cafetera tarda unos segundos antes de iniciar el suministro.

10. FILTRO ABLANDADOR

Para mantener constantes en el tiempo los rendimientos de la cafetera, se recomienda utilizar el filtro ablandador De'Longhi. Más información en el sitio www.delonghi.com.



Para el uso correcto del filtro, siga las instrucciones que encontrará a continuación.

- Saque el filtro de su embalaje y gire el indicador de fecha hasta visualizar los 2 meses siguientes (fig. 18);

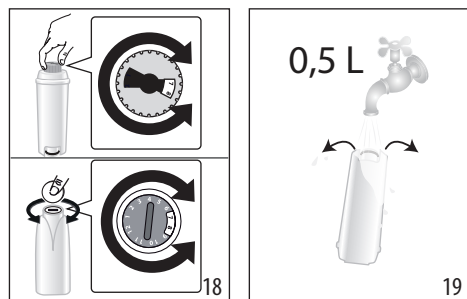

- Para activar el filtro, deje salir agua corriente del grifo en el agujero central del filtro hasta que el agua salga por las ranuras laterales durante más de un minuto (fig. 19);
- Saque el depósito del agua de la cafetera y llénelo de agua; introduzca el filtro en el depósito de agua sumergiéndolo completamente por unos diez segundos, inclinándolo y presionándolo ligeramente para permitir que salgan las burbujas de aire (fig. 20);

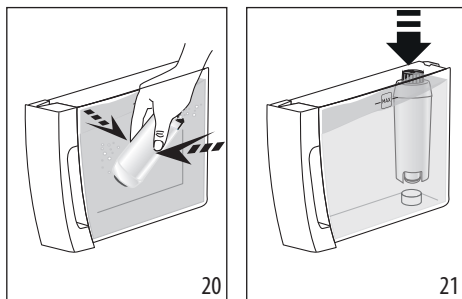

- Introduzca el filtro en el respectivo soporte y apriételo hasta el fondo (fig. 21);
- Cierre de nuevo el depósito con la tapa, luego coloque de nuevo el depósito en la cafetera;
- Ponga bajo el surtidor de vapor/agua caliente un recipiente vacío con una capacidad mínima de 0,5 litros (fig. 22).

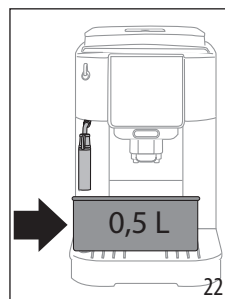

- Vea las instrucciones en el capítulo "12. Menú configuraciones" para instalar el filtro;
- El led correspondiente al botón Steam parpadea rápidamente: entonces gire el botón vapor/agua caliente (A19) a la posición I (fig. 12);
- El aparato suministra agua caliente y se interrumpe automáticamente;
- El led correspondiente al botón Steam parpadea rápidamente: entonces gire el botón vapor/agua caliente a la posición 0;
- El filtro ha quedado activado y la máquina está ahora lista para el uso.

Nota Bene:

Si el led correspondiente al botón (B4) parpadea rápidamente, pulse el mismo botón. De esta manera la cafetera llena los circuitos internos eliminando las burbujas de aire que se han formado y sigue la instalación descrita arriba.

10.1 Cambio del filtro

Sustituir el filtro cuando se enciende el indicador (B9).

- Extraiga el depósito de agua y el filtro agotado;

2. Proceda siguiendo las operaciones ilustradas en el párrafo anterior para activar el filtro;
3. Consulte las instrucciones en el capítulo "12. Menú configuraciones" para programar la cafetera y repita los puntos de 8 a 11 del apartado anterior.

Nota Bene:

Cuando han transcurrido los dos meses de duración (véase programador de fecha), o si no se utiliza el aparato durante 3 semanas, es necesario realizar el cambio del filtro incluso si la máquina aún no lo requiere.

10.2 Extracción del filtro

Si se desea seguir utilizando el aparato sin el filtro, es necesario extraerlo e indicar la extracción.

1. Extraiga el depósito de agua y el filtro agotado;

2. Vea instrucciones en el capítulo "12. Menú configuraciones" para programar la cafetera.

Nota Bene:

Cuando han transcurrido los dos meses de duración (véase indicador de fecha), o si no se utiliza el aparato durante 3 semanas, es necesario realizar el cambio del filtro incluso si la máquina aún no lo requiere.

11. CONSEJOS PARA EL AHORRO ENERGÉTICO

- Configure el autoapagado en 15 minutos (véase "12. Menú configuraciones");
- Active el Ahorro Energético (véase "12. Menú configuraciones");
- Cuando la máquina lo requiera, efectúe el ciclo de descalcificación.

12. MENÚ CONFIGURACIONES

Una vez entrados en el menú, los botones que permanecen activos permiten seleccionar las correspondientes funciones:

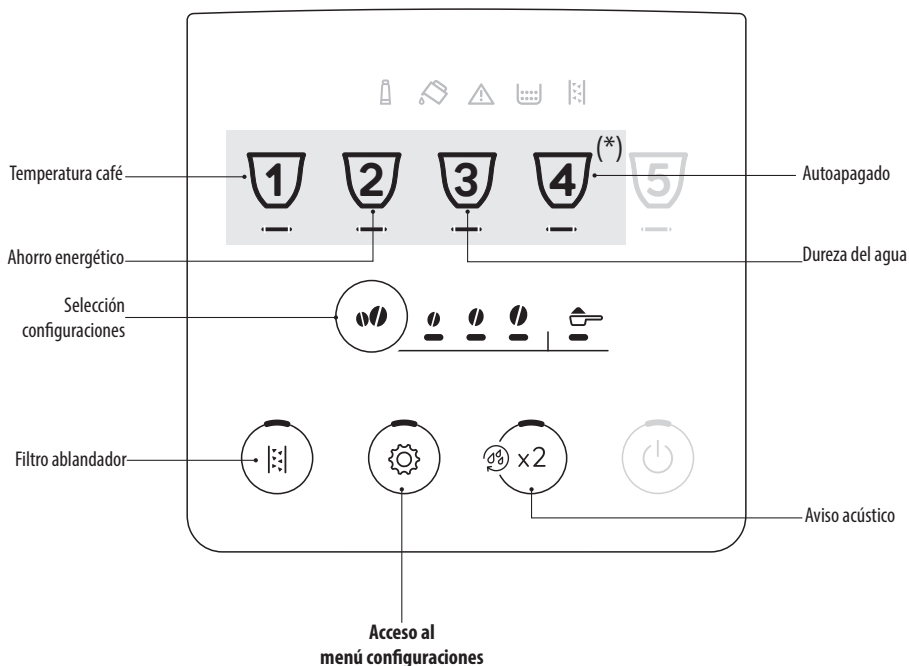

(*) Bebidas diferentes según el modelo

1. Entre en el menú:

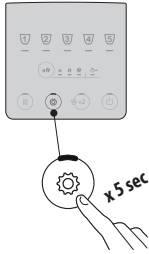

Mantenga presionado el botón  durante algunos segundos: se encienden botones relativos a las configuraciones. Proceda pulsando el botón relativo a la configuración a regular.

2. Regule las configuraciones de la máquina:

Filtro ablandador

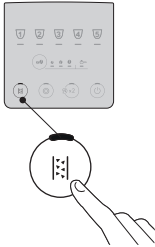

Pulse el botón intensidad hasta encender los ledes correspondientes a la configuración deseada

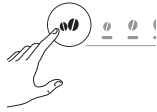

FILTRO INSERTADO    

Confirme la selección

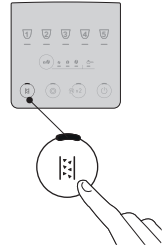

FILTRO QUITADO    

Aviso acústico

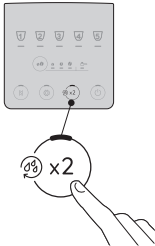

Pulse el botón intensidad hasta encender los ledes correspondientes a la configuración deseada



ON    

Confirme la selección

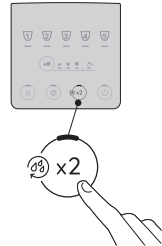

OFF    

Temperatura café

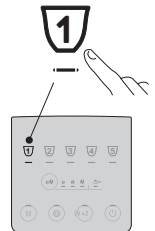

Pulse el botón intensidad hasta encender los ledes correspondientes a la configuración deseada



BAJA    



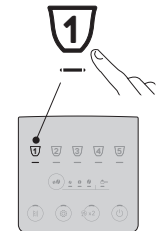







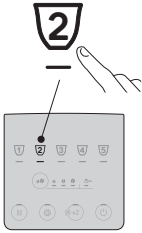



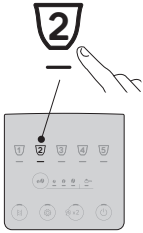
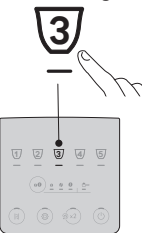



Confirme la selección

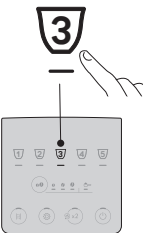
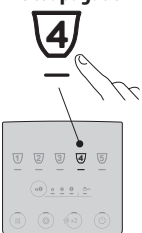

MEDIA    

ALTA    

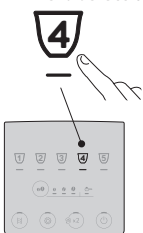
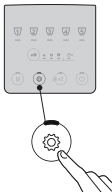

<p>Ahorro energético</p> 	<p>Pulse el botón intensidad hasta encender los ledes correspondientes a la configuración deseada</p> 	<p>ON</p>  <p>OFF</p> 	<p>Confirme la selección</p> 
<p>Dureza del agua</p> 	<p>Pulse el botón intensidad hasta encender el led correspondiente al nivel a configurar</p> 	<p>NIVEL 1</p>  <p>NIVEL 2</p>  <p>NIVEL 3</p>  <p>NIVEL 4</p> 	<p>Confirme la selección</p> 
<p>Autoapagado</p> 	<p>Pulse el botón intensidad hasta encender el led correspondiente al tiempo a configurar</p> 	<p>15 MINUTOS</p>  <p>30 MINUTOS</p>  <p>1 HORA</p>  <p>3 HORAS</p> 	<p>Confirme la selección</p> 
<p>3. Salir del menú:</p>			
		<p>Presione el botón .</p> <p>La máquina vuelve a estar lista para su uso.</p> <p>Nota Bene:</p> <p>La máquina sale automáticamente del menú configuraciones después de 30 segundos de inutilización.</p>	



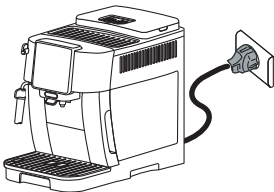
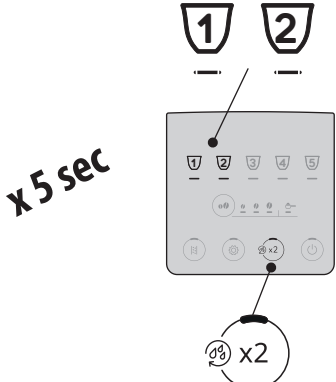
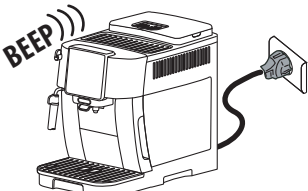



12.1 Reajuste a los valores de fábrica:



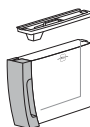
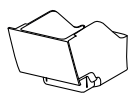

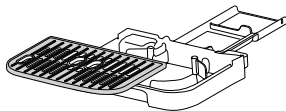
<p>Verifique que la máquina esté en modo de espera (apagada, pero conectada a la red eléctrica).</p>	
<p>Mantenga presionados por 5 segundos los botones relativos a las bebidas 1, 2 y ☕ x2: regresan a los valores de fábrica todas las configuraciones y también las cantidades de las bebidas.</p>	
<p>La máquina emite un bip prolongado y todos los indicadores parpadean para confirmar el reajuste</p>	

13. LIMPIEZA DEL APARATO

¡Atención!

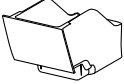
- Para limpiar la cafetera no use disolventes ni detergentes abrasivos, ni alcohol. Con las superautomáticas De'Longhi no hay que utilizar aditivos químicos para limpiar la cafetera.
- No utilice objetos metálicos para eliminar las incrustaciones o los depósitos de café porque podrían rayar las superficies metálicas o plásticas.

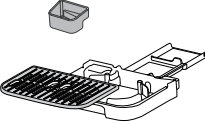
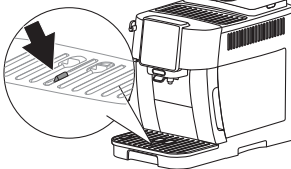
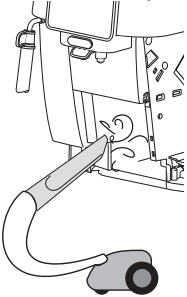
					
 50°C	×	×	×	✓	✓
	✓	✓	✓	✓	✓

Componente	Frecuencia	Procedimiento
<p>Cajón de posos (A10)</p> 	<p>Quando se enciende el indicador  (B12) es necesario vaciar el cajón de los posos: la cafetera no puede preparar café.</p> <p>Hasta que no se realice la limpieza del cajón de los posos, la cafetera no podrá preparar el café. El aparato señala la necesidad de vaciar el recipiente aunque no esté lleno, si han transcurrido 72 horas desde la primera preparación (para que el recuento de 72 horas se realice correctamente, la cafetera no debe desconectarse nunca de la red eléctrica).</p>	<ul style="list-style-type: none"> • Extraiga la bandeja recogegotas (A11), vacíela y límpiela. • Vacíe y limpie cuidadosamente el cajón de posos eliminando todos los residuos que puedan haberse depositado en el fondo. • Controle la bandeja recogecondensación (A14) (de color rojo) y, si está llena, vacíela.
<p>Componentes bandeja recogegotas</p> 	<p>La bandeja recogegotas tiene un indicador flotante de color rojo (A14) del nivel de agua contenida. Antes de que este indicador empieza a asomar por la rejilla apoyatazas (A13) es necesario vaciarla y limpiarla</p> 	<ul style="list-style-type: none"> • Extraiga la bandeja recogegotas y el cajón de los posos de café; • Saque la bandeja apoyatazas, la rejilla bandeja, vacíe la bandeja recogegotas y el cajón de posos de café y lave todos los componentes; • Controle la bandeja recogecondensación de color rojo y, si está llena, vacíela; • Vuelva a colocar la bandeja de goteo con la rejilla y el cajón de posos de café. <p>Al extraer la bandeja de goteo es obligatorio vaciar siempre el cajón de los posos de café aunque no esté muy lleno.</p>
<p>Interior de la máquina</p> 	<p>Controle periódicamente (una vez al mes más o menos) que el interior de la máquina (al cual se puede acceder una vez extraída la bandeja recogegotas) no está sucio.</p>	<p>Apague y desconecte de la red eléctrica la cafetera. No sumerja nunca la cafetera en el agua.</p> <ul style="list-style-type: none"> • Remueva los depósitos de café con un pincel y una esponja; • aspire todos los residuos con una aspiradora
<p>Boquillas del surtidor de café (A15)</p> 	<p>Limpie periódicamente (una vez al mes) las boquillas del surtidor de café</p>	<ul style="list-style-type: none"> • Limpie periódicamente las boquillas del surtidor de café utilizando una esponja o un paño; • Compruebe que los agujeros del surtidor de café no están obstruidos. Si es necesario, elimine los restos de café con un palillo de dientes .

14. LIMPIEZA GRUPO INFUSOR

¡Atención!

El grupo infusor (A6) no se puede extraer cuando la cafetera está encendida.

1. Presione el botón  (B1) para apagar la cafetera;
2. Saque el depósito de agua (A9);
3. Abra la portezuela del grupo infusor ubicada en el lado derecho (fig. 23);

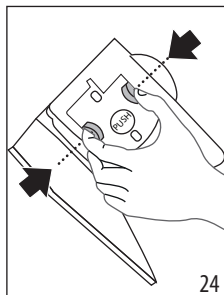
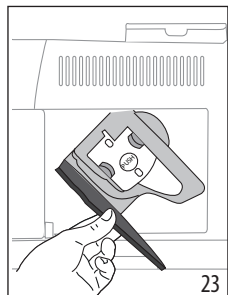

4. Pulse hacia adentro los dos botones de desenganche de colores (fig. 24) y extraiga a la vez el grupo infusor;
5. Sumerja durante 5 minutos aproximadamente el grupo de infusión en el agua y enjuáguelo bajo el grifo;

¡Atención!

ENJUAGUE SOLAMENTE CON AGUA

NO USE DETERGENTES - NO LAVE EN LAVAVAJILLAS

6. Limpie el grupo de infusión sin usar detergentes ya que podría estropearse.
7. Utilizando el pincel, limpie los residuos de café presentes en el soporte del grupo infusor, visibles desde la portezuela de la unidad.
8. Después de la limpieza, vuelva a colocar el grupo infusor en el soporte; a continuación pulse la palabra PUSH hasta oír el clic de enganche;

Nota Bene:

Si le resulta difícil colocar el grupo de infusión, (antes de colocarlo) se debe llevar a la posición correcta presionando las dos palancas (fig. 25).

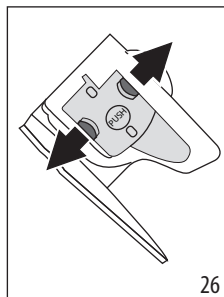
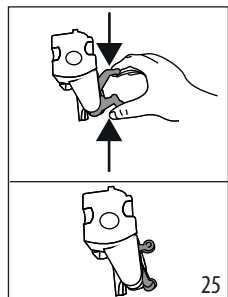

9. Después de haberlo colocado, asegúrese de que los dos botones de colores sobresalgan hacia afuera (fig. 26);
10. Cierre la portezuela del grupo infusor;
11. Reintroduzca el depósito del agua.

15. DESCALCIFICACIÓN

- Antes del uso, lea las instrucciones y las etiquetas del descalcificador, que figuran en su embalaje.
- Se recomienda usar solo descalcificador De'Longhi. El uso de descalcificadores no idóneos, como también la descalcificación no realizada regularmente, puede comportar la aparición de defectos no cubiertos por la garantía.
- El descalcificador puede dañar superficies delicadas. Si el producto se derrama accidentalmente, secar inmediatamente.

Para efectuar la descalcificación

Descalcificador	Descalcificador De'Longhi
Recipiente	Capacidad recomendada: 2 l
Tiempo	~30min

Atención:

Si está instalado el filtro ablandador, es necesario quitarlo antes de colocar la solución descalcificante. Sucesivamente, vuelva a introducir el filtro al principio de la fase 3.

Descalcifique la máquina cuando en el panel de control se enciende el indicador  (B13).

Nota Bene:

- Una vez iniciado el ciclo de descalcificación, no es posible interrumpirlo y debe completarse con todo el ciclo de enjuague. Para ello asegúrese de disponer de descalcificador. Proceda de la siguiente manera:

Fase 1: Acción descalcificante



1. Mantenga pulsado durante unos 5 segundos el botón  (B4), hasta que el led correspondiente parpadea rápidamente. El led correspondiente a la intensidad ligera se enciende para indicar la fase 1 de la descalcificación;
2. Vacíe la bandeja recogegotas (A11) y el cajón de posos (A10) y vuelva a introducirlos; vacíe por completo el depósito de agua (A9) y saque el filtro ablandador (si está presente);
3. Eche en el depósito de agua el descalcificador hasta alcanzar el nivel **A** (que corresponde a un envase de 100 ml) in-

dicado en el revés del depósito (adelante) (fig. 27); y eche entonces agua (un litro) hasta alcanzar el nivel **B** (fig. 28); vuelva a introducir el depósito de agua;

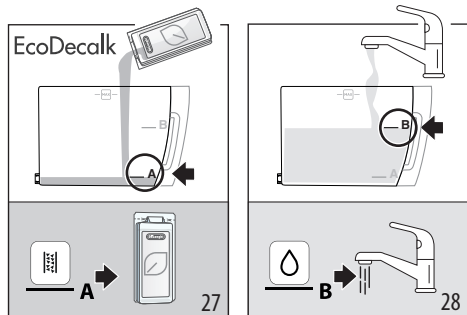

4. Ponga bajo el surtidor de café (A15) y bajo el capuchinador (A17) un recipiente con una capacidad mínima de 2 litros (fig. 29).

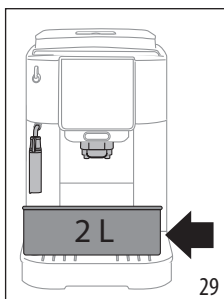

5. Pulse el botón para iniciar el programa de descalcificación.
6. Al cabo de unos segundos, parpadea rápidamente el led correspondiente a para indicar que se debe girar el botón vapor/agua caliente (A19) a la posición **I** (fig. 13).
7. Durante unos diez minutos la cafetera automáticamente alterna pausas y suministros por el surtidor de vapor/agua caliente y por el surtidor de café.

Una vez terminada la primera fase del ciclo de descalcificación, se enciende el indicador de falta de agua (B10).



8. Vacíe el recipiente utilizado para recoger la solución descalcificadora y saque el depósito de agua, vacíelo y enjuáguelo con agua corriente, llénelo hasta el nivel MÁX con agua fresca (fig. 30) e introdúcelo en la cafetera: vuelva a colocar el recipiente bajo los surtidores;

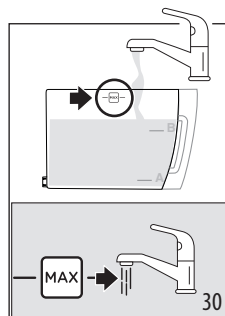

9. Pulse el botón (que parpadea rápidamente) para iniciar el enjuague: el led correspondiente a la intensidad media parpadea para indicar que la fase 2 de descalcificación está en curso;
10. La cafetera procede automáticamente al enjuague: el led correspondiente a steam parpadea rápidamente para indicar que se debe girar el botón vapor/agua caliente (A19) a la posición **0** (fig. 1);
11. Al cabo de unos diez segundos, cuando el led correspondiente a steam parpadea rápidamente, gire el botón vapor/agua caliente a la posición **I** (fig. 14): el enjuague se realiza por los surtidores de café y vapor/agua caliente; Una vez terminada la segunda fase del ciclo de descalcificación, se enciende el indicador de falta de agua (B10).



12. Vacíe el recipiente utilizado para recoger el agua del primer enjuague, saque el depósito de agua, llénelo hasta el nivel MAX con agua fresca (fig. 30) y, si se utiliza, reintroduzca el filtro ablandador, reintroduzca el depósito en la cafetera y vuelva a colocar el recipiente bajo los surtidores;
13. Pulse el botón (que parpadea rápidamente) para iniciar el enjuague: el led correspondiente a la intensidad fuerte parpadea para indicar que la fase 3 de la descalcificación está en curso: el enjuague se realiza por el surtidor vapor/agua caliente;



14. Cuando el led correspondiente a la función premolido se enciende, la descalcificación ha finalizado correctamente: el led correspondiente a steam parpadea para indicar que se debe girar el botón vapor a la posición **0**.
15. Se encienden los indicadores cajón de posos (B12) y falta de agua (B10). Vacíe el cajón de posos y la bandeja reco-

gegotas, donde se recoge parte del agua de enjuague; sucesivamente llene el depósito de agua.

16. Reintroducir los componentes en la cafetera.



La máquina está preparada para el uso.

Nota Bene:

- Es normal que, después de haber realizado el ciclo de descalcificación, haya agua en el cajón de los posos de café.
- El aparato requiere un tercer enjuague, en caso de que el depósito de agua no se haya llenado hasta el nivel MAX: esto para garantizar que no haya solución descalcificadora en los circuitos internos del aparato.

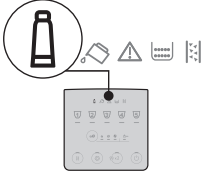
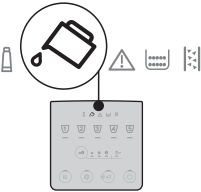
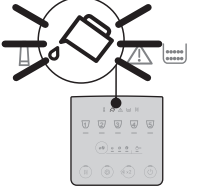
16. SIGNIFICADO DE LOS INDICADORES

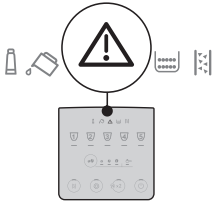
Indicador/Led	Significado
Los ledes correspondientes a las bebidas parpadean	La cafetera se está calentando: espere
Los ledes correspondientes a las bebidas y las respectivas configuraciones están encendidos fijos	La cafetera está lista para el uso: proceda seleccionando la bebida a suministrar y las relativas opciones
	Sustituya el filtro (véase capítulo "10. Filtro ablandador").
	El agua en el depósito (A9) no es suficiente: llene el depósito.
	El depósito de agua (A9) no está colocado en la cafetera o no está colocado correctamente: introduzca correctamente el depósito.
→	

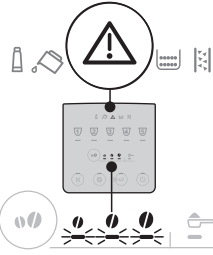
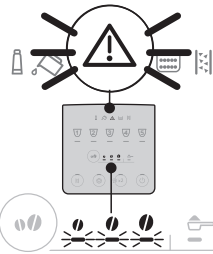
Indicador/Led	Significado
	Alarma genérica: el interior de la máquina está muy sucio. Limpie meticulosamente la máquina. Si después de realizar la limpieza, la máquina sigue mostrando el mensaje, contacte con el servicio de atención al cliente y/o un Centro de Asistencia autorizado.
	Después de la limpieza no se ha colocado el infusor (A6): coloque el infusor como está indicado en el capítulo "14. Limpieza grupo infusor".
	Faltan granos: llene el recipiente de granos (A3), luego presione cualquier botón para salir de la alarma.
	La molienda es demasiado fina, por lo tanto, el café sale muy lentamente o no sale del todo. Regular el molinillo de café (A2) (apdo. "7.8 Ajuste del molinillo").
→	

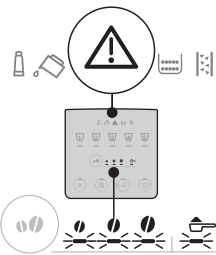
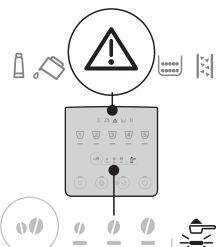
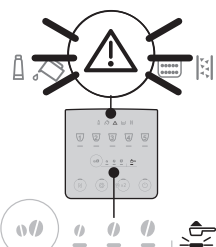
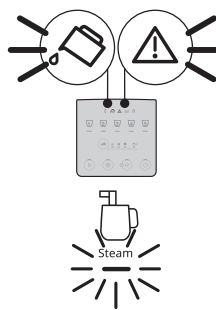
Indicador/Led	Significado
	<p>Se ha echado demasiado café. Seleccionar un sabor más suave o reducir la cantidad de premolido .</p>
	<p>Se ha seleccionado la preparación con café premolido sin echar el café en el embudo específico (A4).</p>
	<p>El café sale muy lentamente o goteando. El café se ha molido demasiado fino. Use café para cafeteras de café expreso.</p>
	<p>El circuito hidráulico está vacío. Pulse el botón correspondiente a la bebida "Steam".</p>



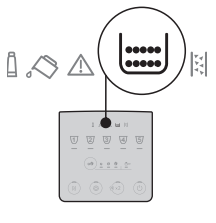
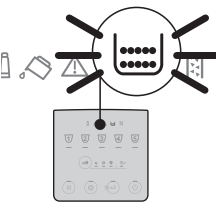
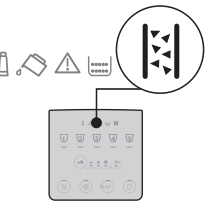
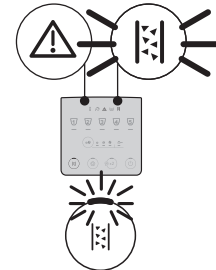

Indicador/Led	Significado
	<p>Es necesario vaciar el cajón de los posos (A10).</p>
	<p>El cajón de los posos (A10) no está colocado o no está colocado correctamente: coloque la bandeja recogegotas con el cajón de los posos presionando a fondo.</p>
	<p>Es necesario realizar la descalcificación (consulte el cap. "15. Descalcificación").</p>
	<p>La descalcificación ha sido interrumpida. Completar el ciclo reanudando el funcionamiento desde la fase indicada por los ledes correspondientes a la selección intensidad.</p>

17. RESOLUCIÓN DE PROBLEMAS

A continuación, se enumeran algunos posibles funcionamientos incorrectos.

Si no puede resolverse el problema en el modo descrito, póngase en contacto con la asistencia técnica.

PROBLEMA	POSIBLE CAUSA	SOLUCIÓN
El aparato no se enciende.	La clavija no está conectada a la toma.	Conecte la clavija a la toma.
El café no está caliente.	Las tazas no se han precalentado.	Caliente las tazas enjuagándolas con agua caliente (N.B: se puede utilizar la función agua caliente).
	Los circuitos internos del aparato se han enfriado porque han transcurrido 2/-3 minutos desde el último café.	Antes de preparar el café caliente los circuitos internos con un enjuague, manteniendo presionado el botón  (B2) durante algunos segundos.
	La temperatura programada del café es baja.	Configure una temperatura café más alta en el menú configuraciones (véase "12. Menú configuraciones").
	Indica que es necesario descalcificar la cafetera	Realice la descalcificación. Sucesivamente verificar el nivel de dureza del agua ("4. Medición de la dureza del agua") y comprobar si el aparato está configurado según la dureza efectiva ("12. Menú configuraciones").
El café tiene poco cuerpo o poca crema.	El café se ha molido demasiado grueso.	Regule la molienda ("7.8 Ajuste del molinillo"). El efecto es visible solo después de haber preparado por lo menos 2 cafés.
	El café no es adecuado.	Use café para cafeteras de café expreso.
	El café no es fresco.	El paquete de café está lleva abierto mucho tiempo y ha perdido el sabor.
El café sale muy lentamente o goteando.	El café se ha molido demasiado fino.	Regule la molienda ("7.8 Ajuste del molinillo"). El efecto es visible solo después de haber preparado por lo menos 2 cafés.
La máquina no suministra el café	La máquina detecta impurezas en su interior	Espera a que la máquina regrese a estar lista para el uso y seleccione la bebida deseada. Si el problema persiste, contacte con el centro de asistencia autorizado.
El café no sale por una o por ninguna de las boquillas del dispositivo de suministro.	Las boquillas del surtidor de café están obstruidas.	Limpie las boquillas con un paño. Si es necesario, utilice un palillo de dientes para remover posibles incrustaciones.
El café preparado está aguado.	El embudo para el café premolido está obstruido.	Abra la puerta, limpie el embudo con la ayuda de un pincel.
		→

PROBLEMA	POSIBLE CAUSA	SOLUCIÓN
El grupo infusor no se puede extraer.	No se ha realizado el apagado.	Efectuar el apagado pulsando el botón  .
Al finalizar la descalcificación el aparato requiere otro ciclo de enjuague	Durante los dos ciclos de enjuague, el depósito de agua no se ha llenado hasta el nivel MÁX	Reanudar la operación de descalcificación desde "Fase 3: Segundo enjuague".
La leche tiene burbujas grandes	La leche no está suficientemente fría o no es parcialmente descremada o descremada.	Utilice leche totalmente desnatada o parcialmente desnatada, a la temperatura de nevera (unos 5°C). Si no se obtiene un buen resultado, intente cambiar la marca de la leche.
	El capuchinador está sucio.	Desmante los componentes y límpielos minuciosamente.
	Se utilizan bebidas vegetales.	El resultado varía mucho en base a las características nutricionales de las bebidas.
El nivel apoyatazas sobre la máquina está caliente	Se han preparado varias bebidas en rápida sucesión	
La máquina no está en funcionamiento y hace ruido o emite pequeños resoplidos de vapor	La máquina está preparada para el uso o se ha apagado hace poco y algunas gotas de condensación caen dentro del vaporizador aún caliente.	Este fenómeno forma parte del normal funcionamiento del aparato: para limitarlo vacíe la bandeja recogegotas.

18. DATOS TÉCNICOS

Tensión:	220-240 V~ 50-60 Hz máx. 10 A
Potencia:	1450W
Presión:	1,5 MPa (15 bar)
Capacidad del depósito de agua:	1,8 l
Dimensiones LxPxH:	240x440x350 mm
Longitud cable:	1250 mm
Peso (diferente según el modelo):	8,8 kg
Capacidad máx. del recipiente granos:	250 g

De'Longhi se reserva el derecho de modificar, en cualquier momento, las características técnicas y estéticas, manteniendo inalterada la funcionalidad y la calidad de los productos

SUMÁRIO

1. INTRODUÇÃO	40
1.1 Letras entre parênteses	40
1.2 Problemas e reparações	40
2. DESCRIÇÃO	40
2.1 Descrição do aparelho - A.....	40
2.2 Descrição do painel de comando - B.....	41
2.3 Descrição dos acessórios - C*	41
3. ANTES DE COLOCAR A MÁQUINA EM FUNCIONAMENTO	41
4. MEDIÇÃO DA DUREZA DA ÁGUA	42
5. LIGAÇÃO DO APARELHO	42
6. DESLIGAR A MÁQUINA	42
7. EXTRAÇÃO DE BEBIDAS DE CAFÉ	43
7.1 Preparação do café utilizando o café em grão	43
7.2 Preparação de 2 chávemas de café	43
7.3 Preparação do café mediante utilização de café pré-moído	43
7.4 Indicações gerais para a preparação de bebidas com café.....	44
7.5 Variação da intensidade do café.....	44
7.6 Enxaguamento	44
7.7 Conselhos para o café mais quente.....	44
7.8 Regulação do moinho de café	44
7.9 Personalize a quantidade na chávema	45
8. PREPARAÇÃO DO CAPPUCCINO	45
8.1 Que leite utilizar.....	45
8.2 Preparar o cappuccino	45
8.3 Limpeza do bico de vapor/água quente após o uso	45
9. FORNECIMENTO DE ÁGUA QUENTE	46
10. FILTRO AMACIADOR	46
10.1 Substituição do filtro.....	46
10.2 Remoção do filtro.....	47
11. CONSELHOS PARA A POUAPANÇA DE ENERGIA	47
12. MENU DE CONFIGURAÇÕES	47
12.1 Redefinição para os valores de fábrica...50	
14. LIMPEZA DO INFUSOR	52
15. DESCALCIFICAÇÃO	52
16. SIGNIFICADO INDICADORES LUMINOSOS	54
17. RESOLUÇÃO DE PROBLEMAS	56
18. DADOS TÉCNICOS	57

Antes de utilizar o aparelho leia sempre o folheto dos avisos de segurança.

1. INTRODUÇÃO

Reserve alguns minutos para ler estas instruções para o uso. Assim fazendo, poderá evitar situações de perigo ou danos à máquina.

Os led e os indicadores luminosos na sua máquina irão ajudá-lo a interagir corretamente com a máquina:

	Desligado	--
	Ligado	Função disponível
	Luz intermitente	Função em curso
	Intermitente rápido	O aparelho exige a intervenção por parte do utilizador

esta simbologia é usada também no quick guide associado ao produto.

1.1 Letras entre parênteses

As letras entre parênteses correspondem à descrição do aparelho (pág. 2-3).

1.2 Problemas e reparações

Em caso de problemas, procure antes de tudo resolvê-los seguindo as advertências presentes nos capítulos "16. Significado Indicadores Luminosos" e "17. Resolução de problemas".

Se elas forem ineficazes, ou para receber mais esclarecimentos, aconselha-se consultar a assistência ao cliente, telefonando para o número indicado na folha "Assistência ao cliente" em anexo.

Se o seu país não estiver entre os referidos na folha, telefone para o número indicado na garantia. Para reparações, dirigir-se exclusivamente à Assistência Técnica De'Longhi. Os endereços encontram-se no certificado de garantia em anexo à máquina.

2. DESCRIÇÃO

2.1 Descrição do aparelho - A

- A1. Tampa depósito de café em grãos
- A2. Manipulo de regulação da moagem
- A3. Depósito para café em grão
- A4. Funil para café pré-moído
- A5. Porta do infusor
- A6. Infusor removível

- A7. Cabo de alimentação
- A8. Tapa do reservatório de água
- A9. Reservatório de água
- A10. Depósito das borras de café
- A11. Bandeja recolhe-gotas
- A12. Indicador de nível de água na bandeja de recolha dos pingos
- A13. Grelha de apoio das chávenas
- A14. Tabuleiro de recolha de condensação
- A15. Bico de saída de café de altura regulável
- A16. Dispensador de Vapor/Água quente
- A17. Cappuccinador (removível)
- A18. Bocal de vapor/água quente (removível)
- A19. Manípulo de vapor / água quente
- A20. Superfície para as chávenas

2.2 Descrição do painel de comando - B

- B1. Botão ON/stand-by com led integrado
- B2. Botão X2 com led integrado (se premir durante 5 segundos, ativa o enxaguamento do circuito de café)
- B3. Botão Menu de configurações com led integrado
- B4. Botão de descalcificação com led integrado
- B5. Botão de seleção da intensidade ou pré-moído
- B6. LED de seleção da intensidade
- B7. LED de seleção do pré-moído
- B8. Bebida diferente por tipo e número consoante o modelo.
- B9. Indicador luminoso fixo: necessário substituir o filtro
Indicador intermitente: instalação do filtro em curso
- B10. Indicador luminoso fixo: a água no depósito (A9) é insuficiente
Indicador intermitente: o reservatório não está inserido
- B11. Indicador luminoso alarme genérico
- B12. Indicador luminoso fixo: o depósito de borras de café (A10) deve ser esvaziado
Indicador intermitente: o depósito de borras de café não está inserido
- B13. Indicador luminoso fixo: é necessário descalcificar a máquina
Indicador intermitente: descalcificação em curso

2.3 Descrição dos acessórios - C*

(diferentes por tipo e número consoante o modelo)

- C1. Tira de reação "Total Hardness Test"
- C2. Colher medidora de café pré-moído
- C3. Descalcificante

3. ANTES DE COLOCAR A MÁQUINA EM FUNCIONAMENTO

Observação:

- Na primeira utilização, enxague todos os acessórios removíveis que estejam destinados ao contacto com água ou leite.

- Eventuais vestígios de café no moinho deve-se aos testes de funcionamento da máquina antes de a colocar no mercado e são a prova do cuidado metuculoso que temos com o produto.
- Na primeira utilização, o circuito de água está vazio, por isso, a máquina pode fazer muito barulho; o barulho diminuirá à medida que o circuito se encher.
- Certifique-se de que o manípulo do vapor (A19) esteja na pos. 0 até à conclusão do primeiro arranque (fig. 1).

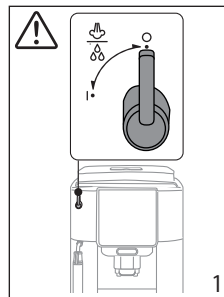

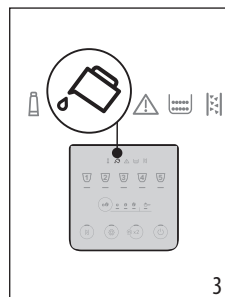
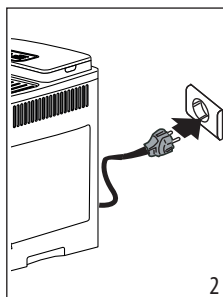

1. Ligue a máquina à rede elétrica (fig. 2).

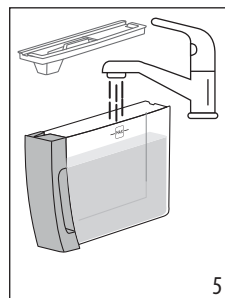
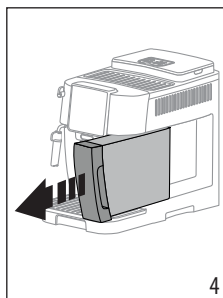

2. No painel de comando (B) pisca o indicador luminoso  (B10) (fig. 3): retire o reservatório de água (A9) (fig. 4), encha-o até à linha MAX com água fresca (fig. 5), e insira novamente o próprio reservatório.



3. No painel de controlo pisca rapidamente o led  (B3).

- Coloque um recipiente sob o dispensador de café (A15) (fig. 6).
- Prima o botão  (B3) (fig. 7): o aparelho procederá a encher com água os circuitos internos e dispensa água quente do dispensador de café.

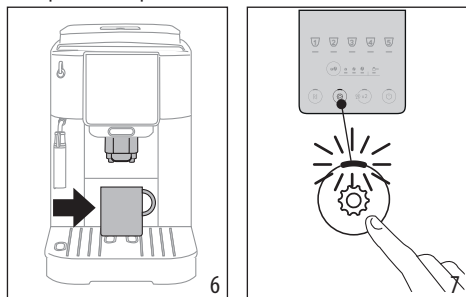

A máquina está pronta para a utilização.

Nota Importante:

- Na primeira utilização, é necessário fazer 4 - 5 extrações até que a máquina comece a dar um resultado satisfatório na chávena.
- Para lavar o circuito de vapor, aconselha-se a dispensar durante alguns segundos água rodando o manípulo de dispensador água quente/vapor (A19) para a posição I.



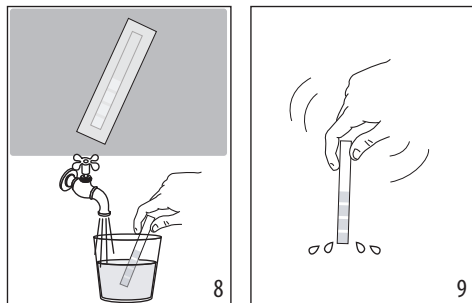

4. MEDIÇÃO DA DUREZA DA ÁGUA

Configurar logo a dureza da água permite à máquina diminuir a frequência da descalcificação. O indicador descalcificação  (B13) acende-se depois quando necessário, com base na dureza real da água fornecida pela rede nas diversas regiões. Proceda conforme se segue:

- Se incluído com o seu modelo, retire da embalagem a tira reativa (C1).
- Mergulhe completamente a tira num copo com água durante cerca de um segundo (fig. 8).



- Extraia a tira da água e sacuda-a ligeiramente (fig. 9). Após um minuto mais ou menos, formam-se 1, 2, 3 ou 4 quadrinhos de cor vermelha, consoante a dureza da água. Cada quadrinho corresponde a 1 nível.

Total Hardness Test	Nível de dureza
	1 Baixa
	2 Média
	3 Média/alta
	4 Alta

Consulte as instruções no capítulo “12. Menu de configurações” para configurar a máquina.

5. LIGAÇÃO DO APARELHO

Observação:

Certifique-se de que o manípulo de dispensação de vapor/água quente (A19) está fechado na pos. 0 (fig. 1).

Perigo de queimaduras!

Durante o enxague sai um pouco de água quente (A15) pelos bicos de saída do café. Prestar atenção para não entrar em contacto com borrifos de água. Para evitar esvaziar frequentemente o tabuleiro de recolha dos pingos (A11), é aconselhável recolher a água das lavagens num recipiente.

- Para ligar o aparelho, prima o botão  (B1): o led do botão acende-se e no painel de controlo (B) piscam os LEDs das bebidas para indicar que a máquina está a aquecer.

Durante o aquecimento, a máquina efetua um enxaguamento; deste modo, além de aquecer a cadeira, o aparelho começa a circular a água nas condutas internas para que estas também possam ser aquecidas.

O aparelho está pronto para ser usado quando os leds de bebidas e intensidade permanecem acesos fixos.

6. DESLIGAR A MÁQUINA

A cada desligamento, o aparelho efetua um enxaguamento automático, caso tenha sido preparado um café.

Perigo de queimaduras!

Durante o enxague sai um pouco de água quente (A15) pelos bicos de saída do café. Prestar atenção para não entrar em contacto com borrifos de água. Para evitar esvaziar frequentemente o tabuleiro de recolha dos pingos (A11), é aconselhável recolher a água das lavagens num recipiente.

- Para desligar o aparelho, prima o botão  (B1);
- no painel de controlo piscam os led das teclas de bebidas; e previsto, o aparelho efetua uma enxaguamento e depois desliga-se (stand-by).

Observação:

Se o aparelho não for utilizado por um período prolongado, desconecte o aparelho da rede elétrica:

- primeiro, desligue o aparelho pressionando o botão ;
- desconecte o cabo de alimentação da tomada de corrente.

7. EXTRAÇÃO DE BEBIDAS DE CAFÉ

7.1 Preparação do café utilizando o café em grão



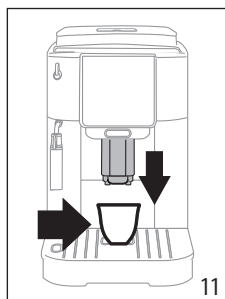
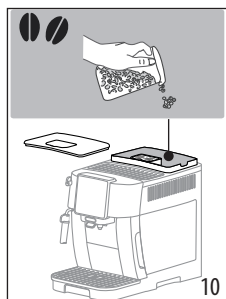

Atenção!

Não utilize café em grãos verdes, caramelizados ou cristalizados, pois podem colar no moedor de café e torná-lo inutilizável.

1. Introduza os grãos de café no depósito correspondente (A3) (fig. 10);





2. Coloque uma chávena por baixo dos bocais de tiragem de café (A15) (fig. 11);
3. Abaixar o bico de saída de modo a aproximá-lo o mais perto possível da chávena: obtém-se, assim, um creme melhor (fig. 11);
4. Selecione o café desejado:

Bebida (*)	Quantidade de default (ml)	Quantidade programável (ml)
 Espresso	≈ 40	de ≈ 20 a ≈ 80
 Coffee	≈ 180	de ≈ 100 a ≈ 240
 Long	≈ 160	de ≈ 115 a ≈ 250
 Americano	Espresso: ≈ 40 Água: ≈ 110	Espresso: de ≈ 20 a ≈ 180 Água: de ≈ 50 a ≈ 300
 Doppio +	≈ 120	de ≈ 80 a ≈ 180

(*) Bebida diferente por tipo e número consoante o modelo.

5. A preparação inicia e no painel de controlo (B) pisca e o LED relativo à bebida em preparação.

7.2 Preparação de 2 chávenas de café

1. Coloque as chávenas por baixo dos bocais de tiragem de café (A15);
2. Abaixar o bico de modo a aproximá-lo ao máximo possível das chávenas; assim, obtém-se um creme melhor;
3. Prima a tecla  (B2): o led correspondente acende-se;
4. Prima a tecla  (B8);
5. A preparação inicia e no painel de controlo (B) pisca e o LED relativo à tecla Espresso.

7.3 Preparação do café mediante utilização de café pré-moído

Atenção!

- Nunca introduza o café pré-moído com a máquina desligada, para evitar que se espalhe no interior da máquina, sujando-a. Neste caso a máquina poderia sofrer danos.
- Nunca introduza mais do que 1 colher medidora rasa (C2), pois o interior da máquina pode sujar ou o funil (A4) se entupir.



Observação:

Se se utiliza café pré-moído, só é possível preparar uma chávena de café de cada vez.

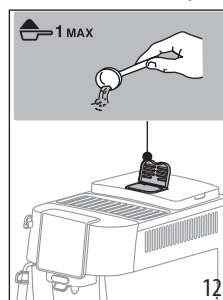

1. Prima repetidamente a tecla  (B5) até que se acenda o LED  (B7).
2. Certifique-se de que o funil não esteja entupido e inserir uma colher doseadora rasa de café pré-moído (fig. 12).



3. Coloque uma chávena por baixo dos bocais de tiragem de café (A15) (fig. 11).
4. Selecionar a bebida desejada (B8);

- A preparação inicia e no painel de controlo (B) pisca e o LED relativo à bebida em preparação.

Atenção!

- Preparando o café  Long: a meio da preparação, quando se acenderem os led  (B7), insira outra colher medidora rasa de café pré-moído e prima novamente a tecla Long.
- Não é possível preparar o café  Duplo+ utilizando o café pré-moído.

7.4 Indicações gerais para a preparação de bebidas com café















- Durante a utilização, no painel de controlo (B) poderão acender-se alguns indicadores luminosos cujo significado está indicado no capítulo “16. Significado Indicadores Luminosos”.
- Para obter um café mais quente, consulte a seção “7.7 Conselhos para o café mais quente”.
- Se o café sair em gotas ou então pouco consistente, com pouco creme ou muito frio, leia os conselhos presentes no capítulo “17. Resolução de problemas”.
- Para personalizar consoante as próprias preferências de bebidas, consulte os parágrafos “7.5 Variação da intensidade do café” e “7.9 Personalize a quantidade na chávena”.

Observação:

Na modalidade de poupança de energia, a máquina pode requisitar alguns segundos de espera antes de distribuir o primeiro café porque deve aquecer.

7.5 Variação da intensidade do café

- Prima o botão  (B5) até se acenderem os leds relativos à intensidade desejada (B6):

					
			Leve		
			Média		
			Forte		

- Proceda selecionando a bebida de café desejada.

Nota Importante:

- Na preparação seguinte, a máquina propõe a última intensidade selecionada.
- No caso de interrupção da alimentação elétrica, a máquina regressa ao nível médio predefinido.

7.6 Enxaguamento 

Com esta função, é possível fazer sair água quente do bico de saída de café, de modo a limpar e aquecer o circuito interno da máquina.

- Posicione sob o bico de saída de café (A15) um contentor com capacidade mínima de 100ml (fig. 6).
- Manter premido o botão  x2 (B2) durante cerca de 5 segundos: a extração é automaticamente interrompida (caso deseje interromper antes, prima novamente o mesmo botão).

Observação:

- Para períodos de inutilização superiores a 3-4 dias, é vivamente aconselhado efetuar 2/3 enxaguamentos uma vez reativada a máquina e antes de utilizá-la;
- É normal que, depois de efetuar esta função, haja água no depósito de borras de café (A10).

7.7 Conselhos para o café mais quente



Para obter um café mais quente, aconselha-se:

- efetue um enxaguamento (ver o número “7.6 Enxaguamento ”);
- aqueça as chávenas com água quente, usando a função água quente;
- aumente a temperatura do café (veja capítulo “12. Menu de configurações”).

7.8 Regulação do moinho de café

O moinho de café não deve ser regulado, pelo menos inicialmente, pois já foi pré-definido na fábrica para obter uma tiragem correta de café.

Para efetuar uma correção, durante o funcionamento do moinho de café, regule o manípulo (A2) conforme se segue:

Se o café sair muito lentamente ou não sair de todo. O efeito desta correção só será observado após a tiragem de pelo menos 2 cafés sucessivos.	Rode em um disparo para o número 7 
Para uma extração de café mais corposa e melhorar o aspeto do creme O efeito desta correção só será observado após a tiragem de pelo menos 2 cafés sucessivos.	Rode em um disparo para o número 1 

Observação:

O manípulo de regulação deve ser rodado apenas enquanto o moinho de café estiver a funcionar na fase inicial de preparação das bebidas com café.

7.9 Personalize a quantidade na cháviena

1. Mantenha premido durante alguns segundos o correspondente botão à bebida a programar: quando o led da bebida selecionada pisca rapidamente, a máquina está em modo de programação. A extração inicia;
2. Ao atingimento da quantidade na cháviena desejada, prima novamente a tecla da bebida: a extração interrompe-se e a quantidade é memorizada.

Observação:

Para anular a programação em curso, prima um botão relativo a uma outra bebida

8. PREPARAÇÃO DO CAPPUCCINO

8.1 Que leite utilizar



A qualidade da espuma pode variar em função de:

- temperatura do leite ou da bebida vegetal (para resultados ótimos, utilize sempre leite ou bebidas vegetais à temperatura de frigorífico: 5°C);
- tipo de leite ou bebida vegetal;
- marca usada;
- ingredientes e valores nutricionais.

8.2 Preparar o cappuccino

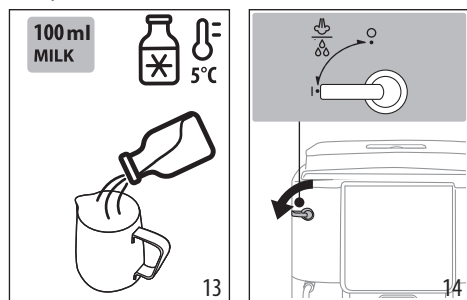
1. Encher um recipiente com cerca de 100 ml de leite para cada cappuccino que se quer preparar (fig. 13). Durante a escolha do tamanho do recipiente, levar em consideração que o volume do leite aumentará de 2 ou 3 vezes.



2. Submerja o cappuccinador (A17) no recipiente do leite.
3. Prima o botão  Steam (B8).
4. Aguarde que o LED relativo ao botão  Steam pisque rapidamente: rode em seguida o manípulo vapor/água quente (A19) para a posição I (fig. 14).
5. Depois de alguns segundos do cappuccinador sai o vapor que dá um aspecto cremoso ao leite e que aumentará

seu volume. Para obter uma espuma mais cremosa girar o recipiente com movimentos lentos de baixo para cima.

6. Ao obter a espuma desejada, interromper a distribuição do vapor rodando o botão para a posição 0.
7. Prepare o café numa cháviena grande.
8. Adicione ao café o creme do leite. O cappuccino está pronto: adoçar à gosto e, se desejar, colocar um pouco de chocolate em pó sobre a espuma.

8.3 Limpeza do bico de vapor/água quente após o uso

Limpe o bico de saída de água quente/vapor (A16) sempre após a utilização, para evitar que se depositem resíduos de leite ou que entupa.

Perigo de Queimaduras!

Durante a limpeza, sai um pouco de água quente do dispensador de vapor/água quente. Prestar atenção para não entrar em contacto com borrifos de água.

1. Deixe sair um pouco de água rodando o botão do vapor/água quente (A19) para a posição I. Em seguida, interrompa a distribuição voltando a colocar o botão na posição 0.
2. Aguarde alguns minutos para que o dispensador esfrie, rode em sentido anti-horário e retire o cappuccinador (A17) para baixo para o extrair (fig. 15).

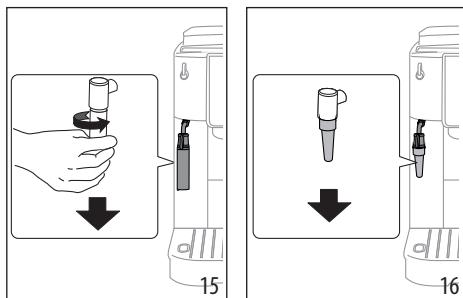

3. Extraia para baixo o bocal (A18) (fig. 16).
4. Certifique-se de que os furos indicados pela seta da fig. 17 não estão tapados. Se necessário, limpe-os com um palito de dentes.

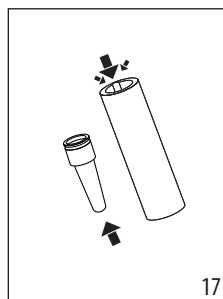

- Reintroduzir o bico e reintroduzir o cappuccinador no bico empurrando para cima e rodando-o em sentido horário até o encaixe.

9. FORNECIMENTO DE ÁGUA QUENTE

Perigo de Queimaduras!

Não deixe a máquina sem supervisão enquanto estiver a fornecer água quente. O tubo do dispensador de vapor/água quente (A16) aquece durante a distribuição.

- Coloque um recipiente debaixo do dispensador de vapor/água quente (o mais perto possível para evitar borrifos).
- Rode o manipulô de vapor/água quente (A19) para a posição I (fig. 14).
- Para interromper manualmente a distribuição de água quente, rode o botão de vapor/água quente para a posição 0.

Observação:

Na modalidade de poupança de energia, a máquina pode requisitar alguns segundos de espera antes de iniciar a dispensação.

10. FILTRO AMACIADOR

Para manter constantes no tempo os desempenhos da máquina, é aconselhável usar o filtro amaciador De'Longhi. Mais informações no website www.delonghi.com.

 WaterFilter EAN: 8004399327252

Para utilizar o filtro corretamente, siga as instruções descritas abaixo.

- Retire o filtro da embalagem e rode o datador até visualizar os próximos 2 meses (fig. 18);

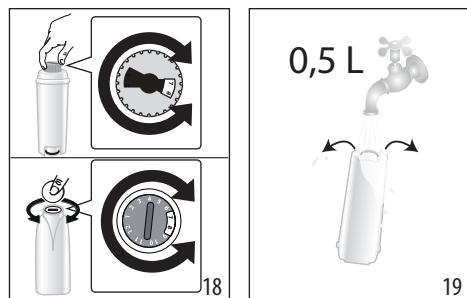

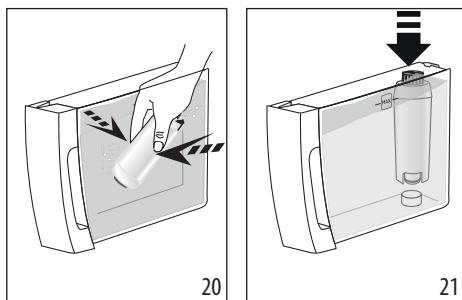

- Para ativar o filtro, faça correr a água da torneira no furo do filtro até que a água saia pelas aberturas laterais por mais de um minuto (fig. 19);
- Extraia o reservatório de água e encha-o de água; insira o filtro no reservatório da água, imergindo-o completamente durante uma dezena de segundos, inclinando-o e pressionando-o levemente para permitir a saída das bolhas de ar (fig. 20);

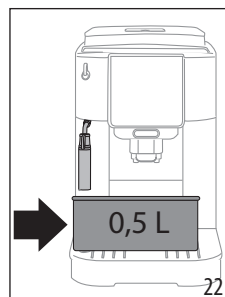

- Inserir o filtro no próprio alojamento e pressionar com firmeza (fig. 21);
- Feche de novo o reservatório com a tampa, e reinsira o mesmo na máquina;
- Coloque sob o dispensador de vapor/água quente um recipiente vazio com capacidade mínima equivalente a 0,5 litros (fig. 22).



- Consulte as instruções no capítulo "12. Menu de configurações" para instalar o filtro;
- O LED relativo ao botão  Steam pisque rapidamente: rode em seguida o manipulô vapor/água quente (A19) para a posição I (fig. 12);
- A máquina tira água quente e interrompe-se automaticamente;
- O LED relativo ao botão  Steam pisque rapidamente: rode em seguida o manipulô vapor/água quente para a posição 0;
- Agora, o filtro está ativo e pode-se usar a máquina.

Observação:

Se o LED relativo ao botão  (B4) piscar rapidamente, prima o próprio botão. Desta forma, a máquina procede a encher os circuitos internos eliminando as bolhas de ar que se criam e continua a instalação acima descrita.

10.1 Substituição do filtro

Substitua o filtro quando se acende o indicador luminoso  (B9).

- Extraia o depósito de água e o filtro gasto;

2. Proceda seguindo as operações ilustradas no parágrafo anterior, para ativar o filtro;
3. Consulte as instruções no capítulo “12. Menu de configurações” para configurar a máquina e repita os pontos 8 a 11 do parágrafo anterior.

Observação:

Após dois meses de duração (veja o datador) ou se a máquina não for utilizada durante 3 semanas, proceda à substituição do filtro mesmo que a máquina ainda não o peça.

10.2 Remoção do filtro

Se desejar continuar a utilizar o aparelho sem o filtro, é necessário removê-lo e sinalizar a sua remoção.

1. Extraia o depósito de água e o filtro gasto;

2. Consulte as instruções no capítulo “12. Menu de configurações” para configurar a máquina.

Observação:

Após dois meses de duração (ver o datador), ou se a máquina não for utilizada por 3 semanas, proceda à remoção do filtro mesmo que a máquina ainda não o peça.

11. CONSELHOS PARA A POUPANÇA DE ENERGIA

- Configure o desligamento automático em 15 minutos (ver “12. Menu de configurações”);
- Ative a poupança energética (ver “12. Menu de configurações”);
- Quando a máquina o pedir, efetue o ciclo de descalcificação.

12. MENU DE CONFIGURAÇÕES

Uma vez dentro do menu, os botões que permanecem ativos permitem selecionar as correspondentes funções:

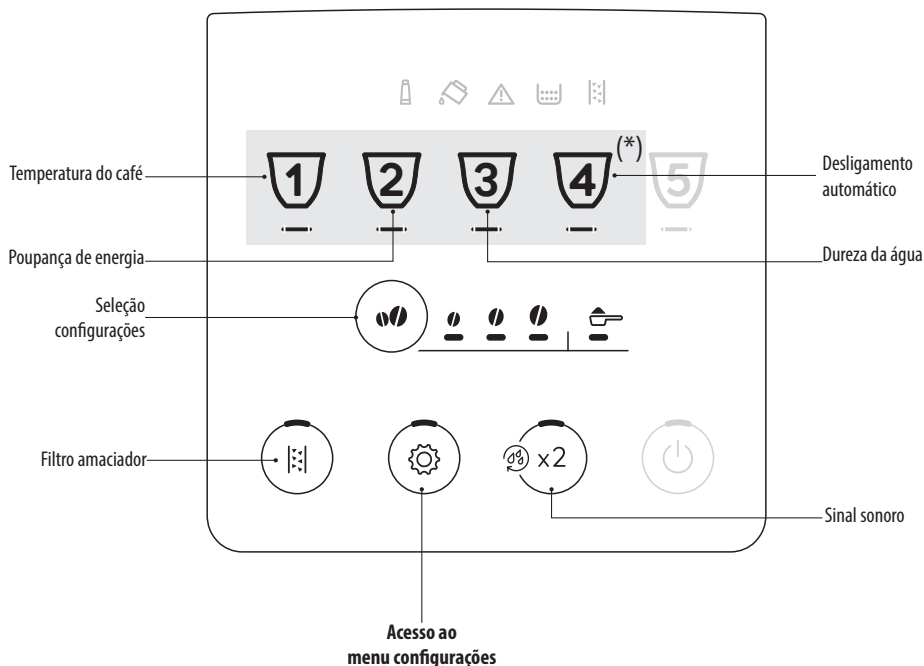

(*) Bebida diferente consoante os modelos

1. Entre no menu:

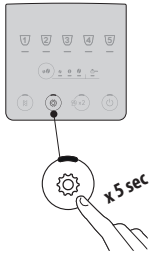

Mantenha premido o botão  durante três segundos: acendem-se os botões relativos às configurações. Continue premindo o botão relativo à configuração a regular.

2. Regular as configurações da máquina:

Filtro amaciador

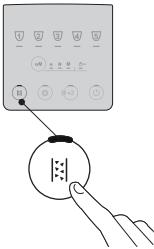

Prima o botão de intensidade até se acenderem os leds relativos à intensidade desejada



FILTRO INSERIDO



FILTRO REMOVIDO



Confirme a seleção

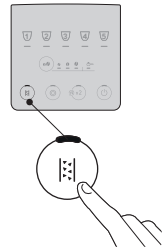

Sinal sonoro

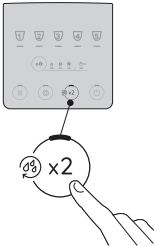

Prima o botão de intensidade até se acenderem os leds relativos à intensidade desejada



ON



OFF



Confirme a seleção

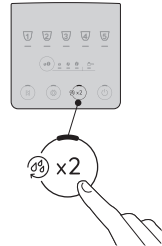

Temperatura do café

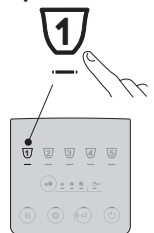

Prima o botão de intensidade até se acenderem os leds relativos à intensidade desejada



BAIXA



MÉDIA









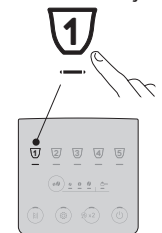

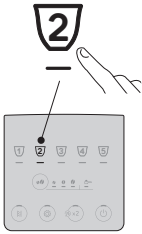



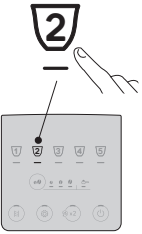
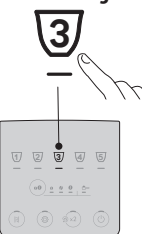



ALTA

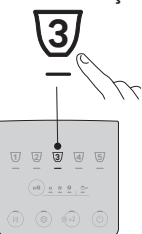
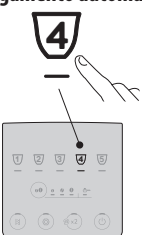

Confirme a seleção

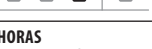
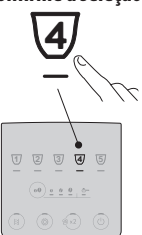

<p>Poupança de energia</p> 	<p>Prima o botão de intensidade até se acenderem os leds relativos à intensidade de desejada</p> 	<p>ON</p>  <p>OFF</p> 	<p>Confirme a seleção</p> 
<p>Dureza da água</p> 	<p>Prima o botão de intensidade até se acenderem o led correspondente ao nível a configurar</p> 	<p>NÍVEL 1</p>  <p>NÍVEL 2</p>  <p>NÍVEL 3</p>  <p>NÍVEL 4</p> 	<p>Confirme a seleção</p> 
<p>Desligamento automático</p> 	<p>Prima o botão de intensidade até se acender o led correspondente ao tempo a configurar</p> 	<p>15 MINUTOS</p>  <p>30 MINUTOS</p>  <p>1 HORA</p>  <p>3 HORAS</p> 	<p>Confirme a seleção</p> 
<p>3. Sair do menu:</p>			
		<p>Prima o botão .</p> <p>A máquina regressa ao estado de pronta a utilizar.</p> <p>Observação:</p> <p>A máquina sai automaticamente do menu de configurações após 30 segundos de inutilização.</p>	



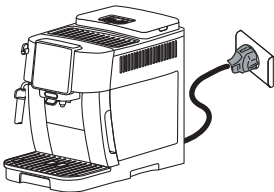
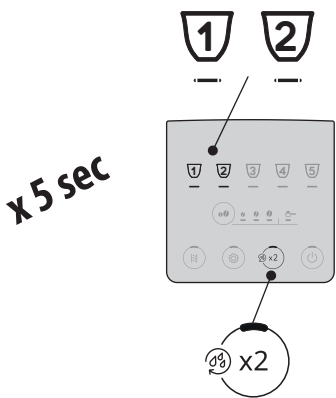
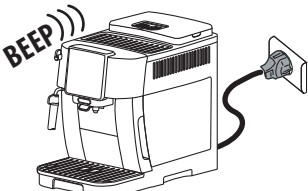



12.1 Redefinição para os valores de fábrica



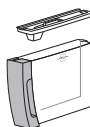
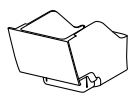

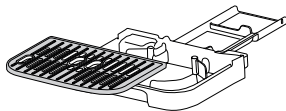
<p>Certifique-se de que a máquina está em stand-by (desligada, mas ligada à corrente).</p>	
<p>Mantenha premido durante 5 segundos os botões relativos às bebidas 1, 2 e $\text{☉} \times 2$: são repostos os valores de fábrica de todas as configurações e também as quantidades das bebidas.</p>	
<p>A máquina emite um bipe prolongado e todos os indicadores luminosos piscam para confirmar a redefinição</p>	

13. LIMPEZA DO APARELHO

Atenção!

- Para a limpeza da máquina, não utilize solventes, detergentes abrasivos ou álcool. Com as superautomáticas De'Longhi não é necessário utilizar aditivos químicos para a limpeza da máquina.
- Não utilize objetos metálicos para retirar incrustações ou depósitos de café, porque podem riscar as superfícies metálicas ou plásticas.

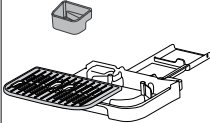
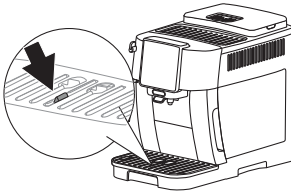
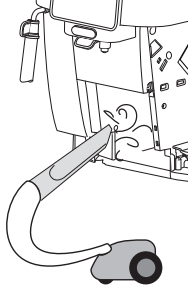
					
 50°C	×	×	×	✓	✓
	✓	✓	✓	✓	✓

Componente	Frequência	Procedimento
<p data-bbox="85 124 277 177">Depósito de borras de café (A10)</p> 	<p data-bbox="297 124 603 236">Quando se acende o indicador luminoso (B12) é necessário esvaziar o depósito de borras de café: a máquina não pode preparar o café.</p>  <p data-bbox="297 360 1034 472">Até limpar o recipiente de borras, a máquina não pode fazer café. O aparelho assinala a necessidade de esvaziar o depósito, mesmo que não esteja cheio, se tiverem decorrido 72 horas desde a primeira preparação (para que a contagem das 72 horas seja realizada corretamente, a máquina nunca deve ser desligada da alimentação).</p>	<ul data-bbox="620 124 1034 344" style="list-style-type: none"> • Extraia o tabuleiro de recolha de pingos (A11), esvazie-o e limpe-o. • Esvazie e limpe cuidadosamente o depósito de borras tendo o cuidado de remover todos os resíduos que podem ter ficado depositados no fundo. • Verifique o tabuleiro de recolha de condensado (A14) (de cor vermelha) e, se estiver cheio, esvazie-o.
<p data-bbox="85 486 277 539">Componentes do tabuleiro de recolha pingos</p> 	<p data-bbox="297 486 603 683">O recipiente de recolha de pingos é dotado de um indicador flutuante (na cor vermelha (A14)) do nível da água contida. Antes deste indicador começar a emergir do tabuleiro para apoiar pela grelha de apoio das chávenas (A13), é necessário esvaziar a cuba e limpá-la</p> 	<ul data-bbox="620 486 1034 791" style="list-style-type: none"> • Extrair a bandeja de recolha de pingos e o depósito das borras de café; • Retire o tabuleiro de apoio das chávenas, a grelha do tabuleiro, depois esvazie o tabuleiro de recolha de pingos e depósito das borras e lave todos os componentes; • Verifique o tabuleiro de recolha de condensado de cor vermelha e, se estiver cheio, esvazie-o; • Insira novamente o tabuleiro de recolha de pingos juntamente com a grelha do tabuleiro e o depósito de borras de café. <p data-bbox="620 799 1034 879">Quando se remove o tabuleiro de recolha de pingos é obrigatório esvaziar sempre o depósito de borras de café ainda que esteja pouco cheio.</p>
<p data-bbox="85 922 277 946">Interior da máquina</p> 	<p data-bbox="297 922 603 1034">Verifique periodicamente (cerca de uma vez por mês) se o interior da máquina (acessível uma vez extraído o tabuleiro de recolha de pingos-) não está sujo.</p>	<p data-bbox="620 922 1034 975">Desligue a máquina e desligue a mesma da corrente elétrica. Nunca mergulhe a máquina na água.</p> <ul data-bbox="620 983 1034 1062" style="list-style-type: none"> • Retire os depósitos de café com um pincel e um esfregão; • Aspire todos os resíduos com um aspirador de pó
<p data-bbox="85 1281 277 1334">Bocais do dispensador de café (A15)</p> 	<p data-bbox="297 1281 603 1334">Limpe periodicamente (uma vez por mês) os bocais de saída do café</p>	<ul data-bbox="620 1281 1034 1414" style="list-style-type: none"> • Limpe periodicamente os bocais de saída de café utilizando um esfregão ou um pano; • Verifique se os furos do bico de saída de café não estão entupidos. Se necessário, remover os depósitos de café com um palito de dentes.

14. LIMPEZA DO INFUSOR

Atenção!

O infusor (A6) não pode ser extraído com a máquina acesa.

1. Prima o botão  (B1) para desligar a máquina;
2. Extraia o depósito de água (A9);
3. Abra a porta do infusor posicionada na lateral direita (fig. 23);

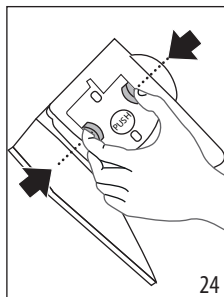
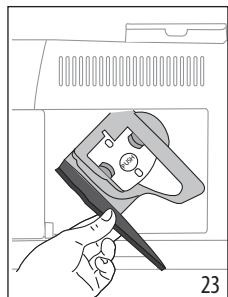

4. Carregue nas duas teclas coloridas de desengate e, ao mesmo (fig. 24) tempo, extraia o infusor para o lado de fora;
5. Mergulhe por cerca de 5 minutos o infusor na água e depois enxague-o com água corrente;

Atenção!

ENXAGUE SÓ COM ÁGUA

NÃO UTILIZE DETERGENTES - NÃO COLOQUE NA MÁQUINA DE LAVAR LOIÇA

6. Limpe o infusor sem usar detergentes porque poderiam danificá-lo.
7. Utilizando o pincel, limpe os resíduos de café no infusor, visíveis através da respetiva porta;
8. Depois da limpeza, reinsira o infusor, enfiando-o no suporte; em seguida, prima na palavra PUSH até ouvir o clique de encaixe;

Observação:

Se for difícil inserir o infusor, é necessário (antes da inserção) colocá-lo na posição adequada, pressionando as duas alavancas (fig. 25).

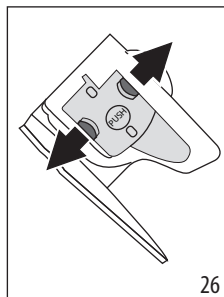
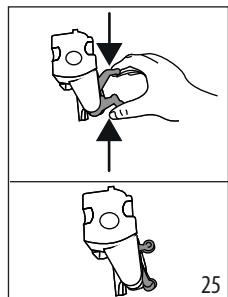

9. Uma vez inserido, certificar-se que as duas teclas coloridas tenham desengatado para fora (fig. 26);
10. Feche a porta do infusor;
11. Recoloque o reservatório de água.

15. DESCALCIFICAÇÃO

- Antes de utilizar, leia as instruções e as etiquetas do descalcificante indicadas na embalagem do produto.
- Recomenda-se utilizar exclusivamente o descalcificante De'Longhi. O uso de descalcificantes inadequados, assim como a descalcificação não realizada regularmente, pode comportar o surgimento de defeitos não cobertos pela garantia do fabricante.
- O descalcificante pode danificar as superfícies delicadas. Se o produto for acidentalmente derramado, seque-o de imediato.

Para efetuar a descalcificação

Descalcificador	Descalcificador De'Longhi
Depósito	Capacidade aconselhada: 2 l
Tempo	~30min

Atenção:

Caso esteja instalado o filtro amaciador, é necessário removê-lo, antes de inserir a solução descalcificante. Em seguida, reinsira o filtro no início da fase 3.

Descalcifique a máquina quando no painel de comando se acende o indicador luminoso  (B13).

Observação:

- Uma vez iniciado o ciclo de descalcificação, não é possível interrompê-lo e deverá ser realizado um ciclo de enxaguamento completo. Para tal certifique-se de ter o descalcificante.

Proceda conforme se segue:

Fase 1: Ação descalcificante



1. Mantenha premido durante pelo menos 5 segundos o botão  (B4), até que o respetivo led pisque rapidamente. O LED relativo à intensidade leve acende-se para indicar a fase 1 da descalcificação;
2. Esvazie a bandeja recolhe-pingos (A11) e o depósito de borras de café (A10) e volte a inseri-los; esvazie completamente o reservatório da água (A9) e retire o filtro amaciador (se presente);

- Despeje o agente descalcificador no reservatório de água até ao nível **A** (correspondente a uma embalagem de 100 ml) impresso na lateral do reservatório (em frente) (fig. 27); depois adicione água (um litro) até chegar ao nível **B** (fig. 28); reinsira o reservatório de água;

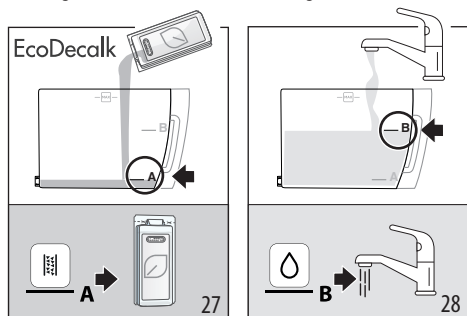

- Posicione sob o distribuidor de café (A15) e sob o cappuccinador (A17) um recipiente com uma capacidade mínima de 2 litros (fig. 29).

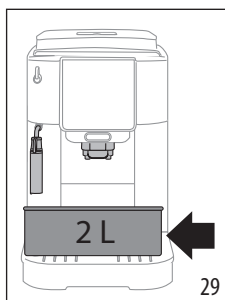

- Prima a tecla para iniciar o programa de descalcificação.
- Após alguns segundos, o led relativo a pisca rápido para indicar que deve rodar o manípulo do vapor/água quente (A19) para a posição **I** (fig. 13).
- Durante uma dúzia de minutos, a máquina automaticamente alterna pausas e extrações pelo dispensador de vapor/água quente e pelo dispensador de café.

Quando terminar a primeira fase do ciclo de descalcificação, acende-se o indicador luminoso de falta de água (B10).

Fase 2: Primeiro enxugamento	
-------------------------------------	--

- Esvazie o recipiente utilizado para recolher a solução descalcificante e extraia o depósito de água, esvaziá-lo, enxugue-o sob água corrente, encha-o até ao nível **MAX** com água fresca (fig. 30) e insira-o na máquina: reposicione o recipiente sob os dispensadores;

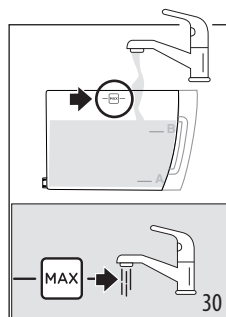

- Prima o botão (que pisca rapidamente) para iniciar o enxugamento: o led relativo à intensidade média pisca para indicar que a fase 2 da descalcificação está em andamento;
- A máquina procede automaticamente ao enxugamento: o led relativo a pisca rapidamente para indicar que deve rodar o manípulo do vapor/água quente (A19) para a posição **0** (fig. 1);
- Após uma dezena de segundos, quando o led relativo ao pisca rapidamente, rode o manípulo de vapor/água quente para a posição **I** (fig. 14): o enxugamento é realizado pelos dispensador de café e vapor/água quente;

Quando terminar a segunda fase do ciclo de descalcificação, acende-se o indicador luminoso de falta de água (B10).

Fase 3: Segundo enxugamento	
------------------------------------	--

- Esquize o recipiente utilizado para recolher a água do primeiro enxugamento, extraia o reservatório de água, encha-o até ao nível **MAX** com água fresca (fig. 30) e, se em utilização, reinsira o filtro amaciador; reinsira o reservatório na máquina e reposicione o recipiente sob os dispensadores;
- Prima o botão (que pisca rapidamente) para iniciar o enxugamento: o led relativo à intensidade forte pisca para indicar que a fase 3 da descalcificação está em andamento: o enxugamento é realizado pelo dispensador de vapor/água quente;

Fase 4: Realização da descalcificação	
--	--

- Quando o led relativo à função pré-moído se acende, a descalcificação é terminada corretamente: o led relativo a pisca para indicar que deve rodar o manípulo do vapor para a posição **0**.
- Acendem-se os indicadores luminosos do depósito das borras de café (B12) e de ausência da água (B10). Esvazie

o depósito de borras de café e a bandeja recolhe-pingos; depois recolha parte da água do enxaguamento; encha em seguida, reintroduza o reservatório de água.



16. Reinsira os componentes na máquina.



A máquina está pronta para o uso.

Observação:

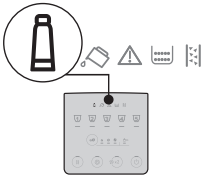
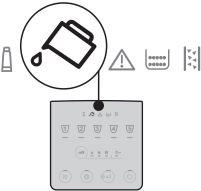
- É normal que, depois de ter efetuado o ciclo de descalcificação, haja água no recipiente das borras de café.
- A máquina pede um terceiro enxaguamento, no caso em que o depósito de água não tenha sido enchido até ao nível MÁX: isto para garantir que não haja solução de descalcificante nos circuitos internos da máquina.

16. SIGNIFICADO INDICADORES LUMINOSOS

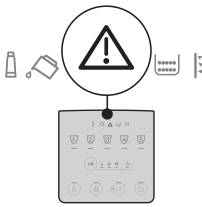
Indicador luminoso/Led	Significado
Os led relativos às bebidas piscam	A máquina está a aquecer: aguarde
Os led relativos às bebidas e às respetivas configurações acendem-se de forma fixa	A máquina está pronta para a utilização: avance selecionando a bebida a extrair e as correspondentes opções
	Substitua o filtro (ver o capítulo "10. Filtro amaciador").
	A água no reservatório (A9) não é suficiente: encha o reservatório.
	O reservatório da água (A9) não está inserido na máquina ou não está inserido corretamente: insira corretamente o reservatório.
→	

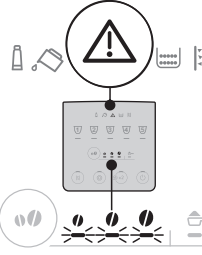
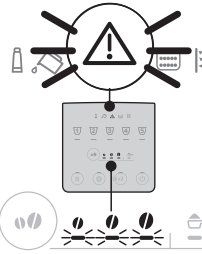
Indicador luminoso/Led	Significado
	Alarme genérico: o interior da máquina está muito sujo. Limpe cuidadosamente a máquina. Se, após a limpeza, a máquina ainda exibir a mensagem, contatar o serviço de atendimento ao cliente e/ou um Centro de Assistência autorizado.
	Após a limpeza não foi inserido o infusor (A6): insira o infusor conforme indicado no capítulo "14. Limpeza do infusor".
	Ausência de café em grãos: encha o depósito de café em grãos (A3), e em seguida, prima um botão qualquer para sair do alarme.
	A moagem está fina demais e, portanto, o café sai muito lentamente ou até nem sai. Regule o moinho de café (A2) (par. "7.8 Regulação do moinho de café").
→	

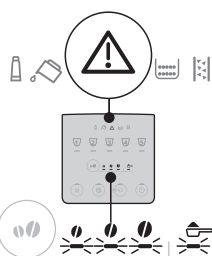
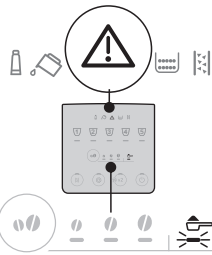
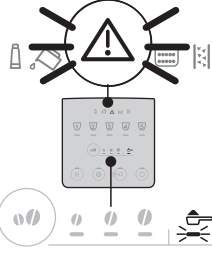
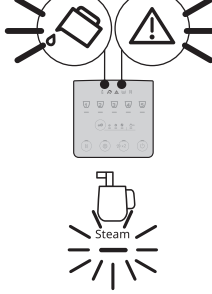
Indicador luminoso/Led	Significado
	Foi utilizado demasiado café. Escolha um sabor mais suave ou reduza a quantidade de café pré-moído.
	Foi selecionada a preparação com café pré-moído sem verter o café para o funil correspondente (A4).
	O café sai muito lentamente ou às gotas. A moagem do café é muito fina. Utilizar café para máquinas de café expresso.
	O circuito hidráulico está vazio. Prima o botão relativo à bebida "Steam".
→	

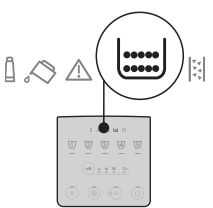
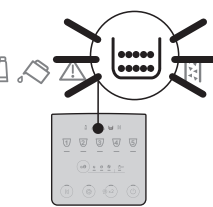
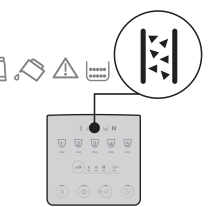
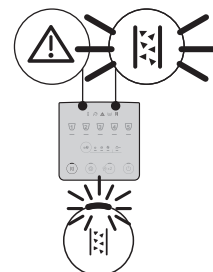
Indicador luminoso/Led	Significado
	É necessário esvaziar o depósito de borras de café (A10).
	O depósito de borras (A10) de café não está inserido ou não está inserido corretamente: insira o tabuleiro de recolha dos pingos completa com o depósito das borras de café, pressionando-o a fundo.
	É necessário proceder à descalcificação (ver cap. "15. Descalcificação").
	A descalcificação foi interrompida. Realize o ciclo retomando a partir da parte indicada pelos leds relativos à seleção da intensidade.

17. RESOLUÇÃO DE PROBLEMAS

A seguir são referidas algumas possíveis avarias.

Se o problema não puder ser resolvido no modo descrito, deve-se contactar a Assistência Técnica.

PROBLEMA	POSSÍVEL CAUSA	SOLUÇÃO
O aparelho não liga.	A ficha não está ligada à tomada de corrente.	Ligar a ficha à tomada de corrente.
O café não está quente.	As chávenas não foram preaquecidas.	Esquente as chávenas enxaguando-as com água quente (Nota: pode utilizar a função água quente).
	Os circuitos internos da máquina arrefeceram porque passaram 2 - 3 minutos desde o último café.	Antes de fazer o café, aqueça os circuitos internos com um enxaguamento, mantendo premido o botão  (B2) durante alguns segundos.
	A temperatura definida para o café é baixa.	Configure uma temperatura do café mais alta no menu definições (consulte "12. Menu de configurações").
	É necessário descalcificar a máquina	Efetue a descalcificação. Seguidamente verifique o grau de dureza da água ("4. Medição da dureza da água") e verifique se a máquina está configurada segundo a dureza real ("12. Menu de configurações").
O café está pouco encorpado ou tem pouca nata.	A moagem do café está muito grossa.	Regule a moagem ("7.8 Regulação do moinho de café"). O resultado pode ser comprovado somente depois de pelo menos 2 cafés.
	O café não é adequado.	Utilizar café para máquinas de café expresso.
	O café não é fresco.	A embalagem de café está aberta há demasiado tempo e perdeu o gosto.
O café sai muito lentamente ou às gotas.	A moagem do café é muito fina.	Regule a moagem ("7.8 Regulação do moinho de café"). O resultado pode ser comprovado somente depois de pelo menos 2 cafés.
A máquina não extrai café	A máquina deteta impurezas no seu interior	Aguarde que a máquina regresse ao estado de pronta a utilizar e seleccione a bebida desejada. Se o problema persistir, contactar o Centro de Assistência Autorizado.
O café não sai de um ou de ambos os bicos de saída.	Os bocais do dispensador de café estão obstruídos.	Limpe os bocais com um pano. Se necessário, utilize um palito dos dentes para remover eventuais incrustações.
O café tirado está aguado.	O funil para o café pré-moído está entupido.	Abra a portinhola, limpe o funil com a ajuda de um pincel.
		→

PROBLEMA	POSSÍVEL CAUSA	SOLUÇÃO
O infusor não pode ser extraído.	Não foi efetuado o desligamento.	Efetue o desligamento premindo o botão  .
No fim da descalcificação, o aparelho precisa de um enxaguamento adicional	Durante os dois ciclos de enxaguamento, o depósito não foi enchido até o nível MÁX	Retome a operação de descalcificação a partir da "Fase 3: Segundo enxaguamento".
O leite tem bolhas grandes	O leite não está suficientemente frio ou não é meio-gordo ou magro.	Utilize leite magro ou meio-gordo à temperatura do frigorífico (cerca de 5 °C). Se o resultado ainda não é aquele desejado, tentar com outra marca de leite.
	O cappuccinador está sujo.	Desmonte os componentes e limpe-os bem.
	São utilizadas bebidas vegetais.	O resultado varia muito em função das características nutricionais das bebidas.
A base de apoio das chávenas sobre a máquina está quente	Foram preparadas muitas bebidas em rápida sucessão	
A máquina não está em uso e emite ruídos ou pequenas baforadas de vapor	A máquina está pronta para o uso ou foi desligada há pouco tempo e algumas gotas de condensação caem no interior do vaporizador ainda quente.	Este fenómeno faz parte do funcionamento normal da máquina; para limitar o fenómeno, esvazie o tabuleiro de recolha de pingos.

18. DADOS TÉCNICOS

Tensão:	220-240 V~ 50-60 Hz máx. 10 A
Potência:	1450W
Pressão:	1,5 MPa (15 bar)
Capacidade do reservatório de água:	1,8 l
Dimensões CxPxA:	240x440x350 mm
Comprimento do fio:	1250 mm
Peso (diferente conforme o modelo):	8,8 kg
Capacidade máx. do depósito de café em grão:	250 g

A De'Longhi reserva-se o direito de alterar as características técnicas e estéticas a qualquer momento, mantendo inalterada a funcionalidade e a qualidade dos produtos.

ÖSSZEFOGLALÓ

1. BEVEZETÉS	58
1.1 A zárójelben olvasható betűk	58
1.2 Problémák és javítások.....	58
2. LEÍRÁSA	58
2.1 A készülék leírása - A.....	58
2.2 Kezelőfelület leírása - B.....	59
2.3 Tartozékok leírása - C*	59
3. A KÉSZÜLÉK ELSŐ BEINDÍTÁSA	59
4. A VÍZKEMÉNYSÉG MÉRÉSE	60
5. A KÉSZÜLÉK BEKAPCSOLÁSA	60
6. A KÉSZÜLÉK KIKAPCSOLÁSA	60
7. KÁVÉS ITALOK ADAGOLÁSA	61
7.1 Kávé készítése szemes kávéból	61
7.2 Két csésze kávé készítése	61
7.3 Kávékészítés őrölt kávéból	61
7.4 Kávé alapú italok készítésére vonatkozó általános útmutatások	62
7.5 A kávé intenzitásának módosítása	62
7.6 Öblítés	62
7.7 Melegebb kávé készítésére vonatkozó tanácsok.....	62
7.8 A kávédaráló beállítása	62
7.9 A csészében lévő mennyiség testreszabása	62
8. CAPPUCCINO KÉSZÍTÉS	63
8.1 Milyen tejet használunk	63
8.2 Cappuccino készítése.....	63
8.3 Gőz/forró víz adagoló tisztítása használat után	63
9. FORRÓ VÍZ ADAGOLÁS	64
10. VÍZLÁGYÍTÓ SZŰRŐ	64
10.1 A szűrő cseréje.....	64
10.2 A szűrő kivétele	65
11. AZ ENERGIATAKARÉKOSSÁGRA VONATKOZÓ TANÁCSOK	65
12. BEÁLLÍTÁSOK MENÜ	65
12.1 Visszaállítás a gyári beállításokra	68
14. A KÁVÉFŐZŐ EGYSÉG TISZTÍTÁSA	70
15. VÍZKÖOLDÁS	70
16. A JELZŐFÉNYEK JELENTÉSE	72
17. A PROBLÉMÁK MEGOLDÁSA	74
18. MŰSZAKI ADATOK	75

A készülék használata előtt mindig el kell olvasni a biztonságos használatra vonatkozó figyelmeztetéseket tartalmazó füzetet.

1. BEVEZETÉS

Szánjon néhány percet a felhasználási útmutató elolvasására. Ezzel megelőzheti a veszélyeket és elkerülheti a gép sérülését. A gépe kezelőpaneljén lévő led-ek és jelzőfények segítségével a megfelelő módon működhet együtt a géppel:

	Kikapcsolva	--
	Bekapcsolva	Funkció rendelkezésre áll
	Villogó	Funkció folyamatban
	Gyorsan villogó	A készülék beavatkozást kér a felhasználótól

Ezeket a szimbólumokat a termékhez mellékelt quick guide is használja.

1.1 A zárójelben olvasható betűk

A zárójelben olvasható betűk a készülék leírásának felelnek meg (2-3. old.).

1.2 Problémák és javítások

Problémák esetén először próbálják megoldani azokat, a₁₆. A jelzőfények jelentése" és „17. A problémák megoldása" fejezetekben felsorolt figyelmeztetéseket követve.

Amennyiben nem sikerül megoldani a problémát, vagy további információra van szüksége, kérjük, hívja a vevőszolgálatot a mellékelt "Ügyfélszolgálati" dokumentumon feltüntetett telefonszámon.

Amennyiben az Ön országa nem szerepel a felsoroltak között, hívja a jótállási jegyen feltüntetett telefonszámot. Az esetleges javításokért kizárólag a De'Longhi műszaki ügyfélszolgálatához forduljon. A márkaszervizek címét a készülékekhez mellékelt jótállási jegyen találja.

2. LEÍRÁSA

2.1 A készülék leírása - A

- A1. Szemes kávé tartó fedele
- A2. Kávédaráló szabályozó gomb
- A3. Szemes kávé tároló
- A4. őrölt kávé tölcser
- A5. A kávéfőző egység zárólapja

- A6. Kivehető kávéfőző egység
- A7. Tápkábel
- A8. Víztartály fedél
- A9. Víztartály
- A10. Zacctartó
- A11. Csepptálca
- A12. A csepptálca vízszintjelzője
- A13. Csészetartó rács
- A14. Kondenzvíz gyűjtő tálcá
- A15. Állítható magasságú kávéadagoló
- A16. Forró víz/gőz adagoló
- A17. Cappuccino készítő (kivehető)
- A18. Gőz/forró víz csőr (kivehető)
- A19. Gőz/forró víz szabályozógomb
- A20. Csészetartó felület

2.2 Kezelőfelület leírása - B

- B1. BE/készlet gomb beépített leddelel
- B2. X2 gomb beépített leddelel (ha 5 másodpercig tartja lenyomva, akkor aktiválja a kávékör öblítését)
- B3. Beállítások menü gomb beépített leddelel
- B4. Vízköoldás gomb beépített leddelel
- B5. Intenzitás vagy Őrölt kávé választó gomb
- B6. Intenzitás választó led
- B7. Őrölt kávé választó led
- B8. Típus és szám szerint eltérő italok a modell alapján
- B9. Fix jelzőfény: ki kell cserélni a szűrőt
Villogó jelzőfény: szűrő telepítése folyamatban
- B10. Fix jelzőfény: nincs elegendő víz a tartályban (A9)
Villogó jelzőfény: a tartály nincs behelyezve
- B11. Általános riasztás jelzőfény
- B12. Fix jelzőfény: a zacctartót (A10) ki kell üríteni
Villogó jelzőfény: a zacctartó nincs behelyezve
- B13. Fix jelzőfény: a gépen vízköoldást kell végezni
Villogó jelzőfény: vízköoldás folyamatban

2.3 Tartozékok leírása - C*

(típus és szám szerint eltérő italok a modell alapján)

- C1. "Total Hardness Test" reaktív tesztszék
- C2. Őrölt kávéadagoló kanál
- C3. Vízköoldó

3. A KÉSZÜLÉK ELSŐ BEINDÍTÁSA

Megjegyzés:

- Az első használatkor forró vízzel öblítse le az összes eltávolítható tartozékot, amelyek vízzel vagy tejjel érintkeztek.
- A kávédarálóban lévő esetleges kávényomok a gép kereskedelmi forgalomba kerülése előtt végzett működési próbákból származnak, és a termékkel szembeni gondosságunkról tanúskodnak.

- Az első használat során a hidr. rendszer még üres, ezért a gép nagyon hangos lehet: a rendszer feltöltése során a zaj lassan csökkenni fog.
- Győződjön meg arról, hogy a gőz gombja (A19) **0** állásban van az első indítás elvégzéséig (1.ábr.).

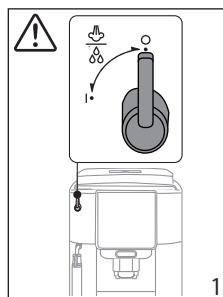

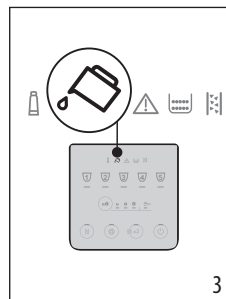
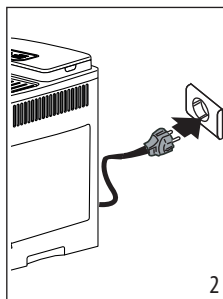

1. Csatlakoztassa a készüléket az elektromos hálózathoz (2. ábr.).

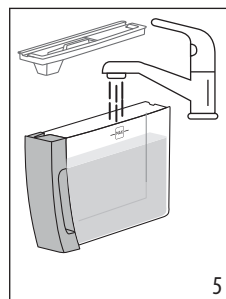
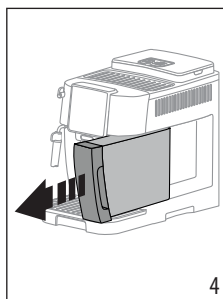

2. A kezelőfelületen (B) bekapcsol a jelzőfény  (B10) (3. ábr.): vegye ki a vízartályt (A9) (4. ábr.), tölts fel friss vízzel a MAX jelzésig (5. ábr.), majd helyezze vissza a tartályt.



3. A kezelőfelületen gyorsan villog a led  (B3).
4. Tegyen egy edényt a kávéadagoló alá (A15) (6. ábr.).
5. Nyomja meg a gombot  (B3) (7. ábr.): a készülék feltölti vízzel a belső köröket és forró vizet adagol a kávéadagolón keresztül.

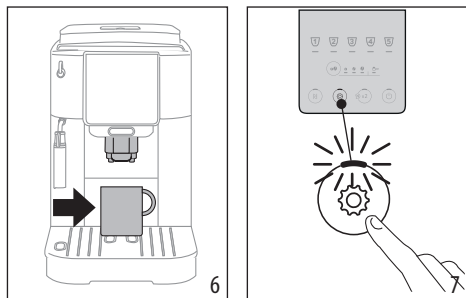

A gép használatra készen áll.

Megjegyzés:

- Az első használat során legalább 4-5 adagolásra van szükség, mielőtt a készülék elfogadható kávét készítene.
- A gőzkör öblítéséhez javasoljuk, hogy néhány másodpercig adagoljon vizet, a gőz/forró víz adagoló gombot (A19) I állásba forgatva.



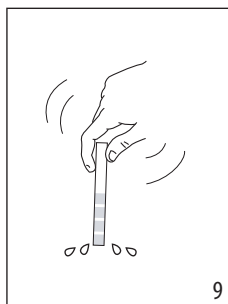
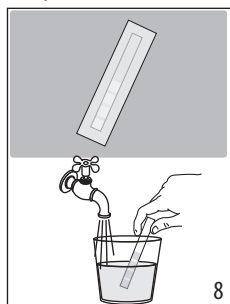

4. A VÍZKEMÉNYSÉG MÉRÉSE

A vízkeménység azonnali beállítása lehetővé teszi a vízközdés gyakoriságának csökkentését. A vízközdés jelzőfény  (B13) akkor kapcsol be, amikor erre az egyes térségekben használt víz tényleges keménységének megfelelően szükség van. Az alábbiak szerint járjon el:

1. Ha készletben az önök modelljéhez tartozik, vegye ki a csomagolásból a reaktív tesztszíkot (C1).
2. Teljesen merítse a csíkot egy pohár vízbe kb. egy másodpercre (8. ábr.).



3. Vegye ki a csíkot a vízből és enyhén rázza meg (9. ábr.). Kb. egy perc elteltével, a víz keménységétől függően, 1, 2, 3 vagy 4 piros négyzet jelenik meg. Minden egyes négyzet 1 vízkeménységi fokozatnak felel meg.

Total Hardness Test	Vízkeménységi szint
	1 Alacsony
	2 Közepes
	3 Közepes/Magas
	4 Magas

Lásd az utasításokat a „12. Beállítások menü” fejezetben a gép beállításához.

5. A KÉSZÜLÉK BEKAPCSOLÁSA

Megjegyzés:

Győződjön meg róla, hogy a gőz/forró víz gomb (A19) 0 állásban van (1. ábr.).

Égési sérülés veszélye!

Öblítés során a kávéadagoló csőreiből (A15) néhány csepp forró víz távozik. Kerülje a forró vízzel való érintkezést. A cseppáltalca gyakori ürítésének elkerülése érdekében (A11), célszerű az öblítésből származó vizet egy tartályban összegyűjteni.

- A készülék bekapcsolásához nyomja meg a gombot

 (B1): a gombhoz tartozó led bekapcsol és a kezelőfelületen (B) villognak az italokhoz tartozó ledek, jelezve, hogy a gép melegszik.

Melegítés során a készülék öblítést végez; így a kazán felmelegítése mellett a gép meleg vizet enged a belső csővekbe, hogy azok is felmelegedjenek.

A készülék készen áll, amikor az italokra és az intenzitásra vonatkozó ledek fixen világítanak.

6. A KÉSZÜLÉK KIKAPCSOLÁSA

Amennyiben a használat során a készülék kávét főzött, a készülék minden kikapcsoláskor elvégez egy automatikus öblítő programot.

Égési sérülés veszélye!

Öblítés során a kávéadagoló csőreiből (A15) néhány csepp forró víz távozik. Kerülje a forró vízzel való érintkezést. A cseppáltalca gyakori ürítésének elkerülése érdekében (A11), célszerű az öblítésből származó vizet egy tartályban összegyűjteni.

- A készülék kikapcsolásához nyomja meg a gombot  (B1);
- a kezelőfelületen villognak az italgombok ledjei: ha van, a készülék öblítést végez, majd kikapcsol (stand-by).

Megjegyzés:

Ha a készüléket huzamosabb ideig nem használja, húzza ki a hálózati csatlakozót:

- először kapcsolja ki a készüléket a gomb megnyomásával  ;
- húzza ki a tápkábelt a hálózati csatlakozóból.

7. KÁVÉS ITALOK ADAGOLÁSA

7.1 Kávé készítése szemes kávéból



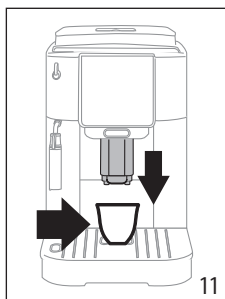
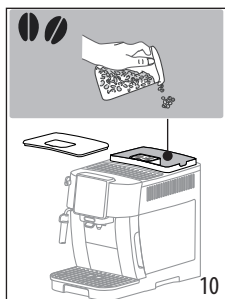

Figyelem!

Ne használjon zöld, karamellizált vagy cukrozott kávészemeket, mert beleszaghatnak a kávédarálóba, és tönkretelhetik azt.

1. Töltse be a szemes kávé a megfelelő tartályba (A3) (10. ábr.);





2. Tegyen egy csészét a kávéadagoló csőrök alá (A15) (fig. 11);
3. Minél inkább közelítse az adagolót a csészéhez, így lesz a kávé állaga egyre krémesebb (11. ábr.);
4. Válassza ki a kívánt kávé:

Italok (*)	A l a p é r t e l m e z e t t m e n n y i s é g (ml)	Programozható mennyiség (ml)
 Espresso	≈ 40	≈ 20-tól ≈ 80-ig
 Coffee	≈ 180	≈ 100-tól ≈ 240-ig
 Long	≈ 160	≈ 115-től ≈ 250-ig
 Americano	Espresso: ≈ 40 Víz: ≈ 110	Espresso: ≈ 20-tól ≈ 180-ig Víz: ≈ 50-tól ≈ 300-ig
 Doppio +	≈ 120	≈ 80-tól ≈ 180-ig

(*) Típus és szám szerint eltérő italok a modell alapján.

5. Megkezdődik a készítés és a kezelőfelületen (B) villog a készülőben lévő italra vonatkozó led.

7.2 Két csésze kávé készítése

1. Helyezze a csészéket a kávéadagoló csőrök alá (A15);
2. Engedje le a kávéadagolót úgy, hogy az a lehető legközelebb legyen a csészékhez: ezáltal krémesebb lesz a kávé;
3. Nyomja meg a gombot  (B2): a vonatkozó led bekapcsol;
4. Nyomja meg a gombot  (B8);
5. Megkezdődik a készítés és a kezelőfelületen (B) villog az Espresso gombhoz tartozó led.

7.3 Kávékészítés őrölt kávéból



Figyelem!

- Kikapcsolt gépbe soha ne öntsön őrölt kávé, mert az szétszóródhat a gép belsejében, bepiszkítva azt. Ez károkat okozhat a készülékben.
- Soha ne tegyen be a gépbe 1 csapott adagoló kanáljainál több kávé (C2), mert a gép bepiszkolódhat, a tölcser pedig (A4) eltömődhet.



Megjegyzés:

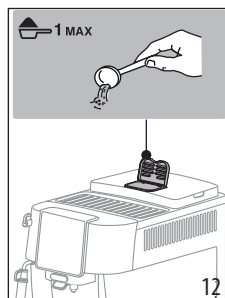

Amikor előre őrölt kávé használ, egyszerre csak egy csésze kávé főzhető.

1. Többször nyomja meg a gombot,  (B5) amíg bekapcsol a led  (B7).
2. Győződjön meg arról, hogy a tölcser nincs eltömődve, majd tegyen be egy sima adagolókanálnyi őrölt kávé (12. ábr.).



3. Tegyen egy csészét a kávéadagoló csőrök alá (A15) (11. ábr.).
4. Válassza ki a kívánt italt (B8);
5. Megkezdődik a készítés és a kezelőfelületen (B) villog a készülőben lévő italra vonatkozó led.

Figyelem!

- Long kávét  készítve: a készítés felénél, amikor a led  (B7) villog, tegyen be egy sima adagolókanálnyí őrölt kávét és ismét nyomja meg a Long gombot.
- Nem lehet  Doppio+ kávét készíteni őrölt kávéból.

7.4 Kávé alapú italok készítésére vonatkozó általános útmutatások













- Használat során a kezelőpulton (B) bekapcsolhatnak a jelzőfények, melyek jelentése a „16. A jelzőfények jelentése” fejezetben olvasható.
- Melegebb kávé készítéséhez hivatkozzon a „7.7 Melegebb kávé készítésére vonatkozó tanácsok” bekezdésben foglaltakra.
- Ha a kávé cseppekben folyik ki, vagy nem elég testes, nem elég krémes vagy túl hideg, olvassa el a „17. A problémák megoldása” fejezetben összefoglalt tanácsokat.
- Az italok ízlés szerinti testreszabásához lásd a „7.5 A kávé intenzitásának módosítása” és „7.9 A csészében lévő mennyiség testreszabása” bekezdéseket.

Megjegyzés:

Energiaatakarékos üzemmódban a gépnek szüksége lehet néhány másodpercre, mielőtt az első kávét lefőzné, mert fel kell melegednie.

7.5 A kávé intenzitásának módosítása

1. Nyomja meg a gombot  (B5) amíg a kívánt intenzitáshoz tartozó ledék be nem kapcsolnak (B6):

	  
  	Gyenge
  	Közepes
  	Erős

2. Folytassa a kívánt kávé ital kiválasztásával.

Megjegyzés:

- A következő készítéskor a gép az utolsó kiválasztott intenzitást javasolja.
- Ha megszakad az elektromos áram ellátás, a gép visszatér az alapértelmezett középű szintre.

7.6 Öblítés

Ezzel a funkcióval lehet kiengedni a forró vizet a kávé adagolóból, így lehetővé válik a gép belsejének tisztítása és felmelegítése.

1. Tegyen a kávéadagoló csőrök alá (A15) egy legalább 100ml űrtartalmú edényt (6. ábr.).
2. Tartsa lenyomva a gombot  (B2) kb. 5 másodpercig: az adagolás megkezdődik és automatikusan megszakad (ha korábban szeretné megszakítani, nyomja meg újra ugyanazt a gombot).

Megjegyzés:

- Ha a készüléket 3-4 napnál hosszabb ideig nem használja, a készülék újbóli bekapcsolásakor végezzen 2/3 öblítést a használat megkezdése előtt;
- Teljesen természetes, hogy ezen funkció elvégzését követően víz marad a zacstartóban (A10).

7.7 Melegebb kávé készítésére vonatkozó tanácsok



Melegebb kávé készítéséhez a következőket javasolt tenni:

- végezzen egy öblítést (lásd a „7.6 Öblítés  bek.”);
- forró vízzel melegítse fel a csészéket a forró víz funkcióval;
- növelje a kávé hőmérsékletét (lásd a „12. Beállítások menü” fejezetet).

7.8 A kávédaráló beállítása

A kávédarálón – legalábbis kezdetben – nem kell beállításokat végezni, mert azt már a gyárban beállították úgy, hogy a kávé adagolása megfelelően történjen.

A beállítás elvégzéséhez, a kávédaráló működése közben, állítsa be a gombot (A2) a következők szerint:

Ha a kávé túl lassan vagy egyáltalán nem folyik ki. A beállítás hatása csak legalább 2 kávé lefőzése után érezhető.	Forgassa el egy állással az 7 szám felé 
Testesebb kávé adagolásához és a krém kinézetének javításához A beállítás hatása csak 2 kávé lefőzése után érezhető.	Forgassa el egy állással az 1 szám felé 

Megjegyzés:

A kávéőrlés finomságát szabályozó gombot csak akkor forgassa, amikor a kávédaráló működik, a kávéital elkészítésének első szakaszában.

7.9 A csészében lévő mennyiség testreszabása

1. Néhány másodpercig tartsa lenyomva a programozandó italhoz tartozó gombot: amikor a kiválasztott italhoz tar-

- tozó led bekapcsol, a gép programozás üzemmódban van. Az adagolás megkezdődik;
- Ha elérte a kívánt mennyiséget a csészében, nyomja meg ismét az ital gombját: az adagolás megszakad és a mennyiséget eltárolja a készülék.

Megjegyzés:

A folyamatban lévő programozás törléséhez nyomjon meg egy másik italtra vonatkozó gombot

8. CAPPUCCINO KÉSZÍTÉS

8.1 Milyen tejet használjunk



A hab minősége az alábbi tényezők függvényében változhat:

- A tej vagy növényi eredetű ital hőmérséklete (az optimális eredmény érdekében mindig hűtőszekrény hőmérsékletű tejet vagy növényi italokat használjon: 5°C);
- a tej vagy növényi ital típusa;
- használt márká;
- összetevők és tápérték.

8.2 Cappuccino készítése

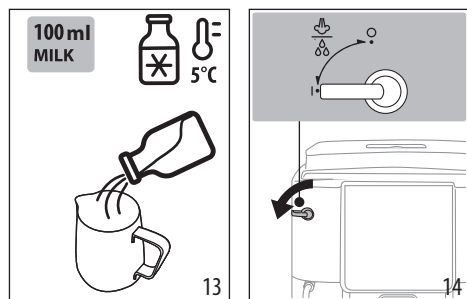
- Töltön meg egy edényt annyiszor kb. 100 ml tejjel, ahány cappuccinót szeretne készíteni (13. ábr.). A tartály méretének kiválasztásakor ügyeljen arra, hogy a tej térfogata két vagy háromszorosára nő.



- Merítse a cappuccino készítőt (A17) a tejtartóba.
- Nyomja meg a Steam  gombot (B8).
- Várjon, amíg a Steam gomb  gyorsan villog: ezt követően forgassa a gőz/forró víz szabályozó gombot (A19) I állásba (14. ábr.).
- Néhány másodperc elteltével a cappuccino készítőből gőz távozik, mely krémes állagot kölcsönöz a tejnek és növeli annak térfogatát. Krémesebb tejhab készítéséhez a tejtartályt lassú mozdulatokkal forgassa lentről felfelé.
- A kívánt tejhab elérésekor szakítsa félbe a gőz adagolást a szabályozógombot 0 állásba forgatva.
- Kávé készítés nagy csészébe.

- Adjon a kávéhoz habosított tejet. A cappuccino kész: tettség szerint cukrozza, és ha kívánja, megszórhatja a habot egy kis kakaóporral.

8.3 Gőz/forró víz adagoló tisztítása használat után

Tisztítsa meg a gőz/forró víz adagolót (A16) minden egyes használat után, hogy megakadályozza a tejmaradványok lerakódását vagy az eltömődést.

Égési sérülés veszélye!

A tisztítás során a gőz/forró víz adagolóból néhány csepp forró víz távozik. Kerülje a forró vízzel való érintkezést.

- A gőz/ forró víz (A19) gombot I pozícióba forgatva tegye lehetővé némi víz kifolyását. Majd szakítsa meg az adagolást úgy, hogy a szabályozógombot visszaállítja 0 állásba.
- Várjon néhány percet, amíg az adagoló lehül: forgassa el az óramutató járásával ellentétes irányba, és az eltávolításhoz csúsztassa lefelé a cappuccino készítőt (A17) (15. ábr.).

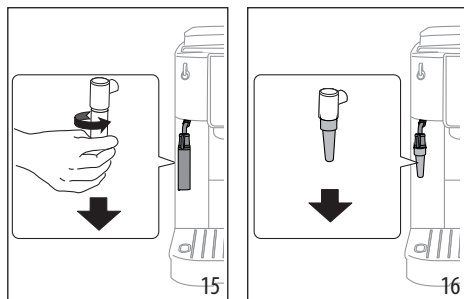

- Húzza lefelé a csórt (A18) (16. ábr.).
- Ellenőrizze, hogy a 17 ábrán a nyíl által jelzett furatok ne legyenek eltömődve. Szükség esetén tisztítsa meg őket egy fogpiszkálóval.

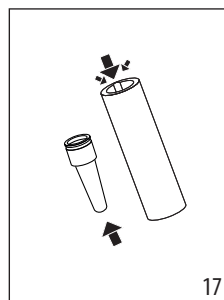

- Tegye vissza a csórt és a cappuccino készítőt a csórra felfelé nyomva, és az óramutató járásával megegyező irányba forgatva annak beakadásáig.

9. FORRÓ VÍZ ADAGOLÁS

Égési sérülés veszélye!

A forró víz adagolása közben ne hagyja a készüléket felügyelet nélkül. A gőz/forró víz adagoló csöve (A16) az adagolás közben felfelemelegszik.

1. Tegyen egy edényt a gőz/forró víz adagoló alá (a lehető legközelebb, a fröccsenés elkerülése érdekében).
2. Forgassa a gőz/forró víz szabályozó gombot (A19) I állásba (14. ábr.).
3. A forró víz adagolás kézzel történő megszakítása érdekében forgassa a forró víz/gőz szabályozógombot 0 állásba.

Megjegyzés:

Energiatakarékosság üzemmódban a gépnek néhány másodperc várakozásra van szüksége, mielőtt megkezdi az adagolást.

10. VÍZLÁGYÍTÓ SZŰRŐ

A gép teljesítményének állandó fenntartása érdekében javasoljuk a De'Longhi vízlágyító szűrőjének használatát.

További információ a www.delonghi.com weboldalon.

 WaterFilter EAN: 8004399327252

A szűrő megfelelő használata érdekében kövesse az alábbi utasításokat.

1. Vegye ki a szűrőt a csomagolásból és forgassa a naptármutatót addig, amíg a következő 2 hónap meg nem jelenik (18. ábra);

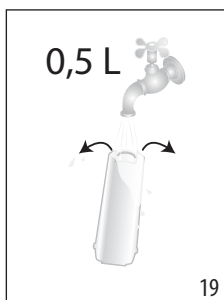
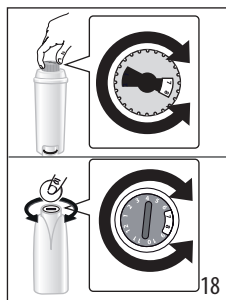

2. A szűrő aktiválásához folyasson csapvizet a szűrőn található középső nyílásba addig, amíg a víz ki nem folyik a szűrő oldalsó nyílásain egy percen keresztül (19. ábr.);
3. Húzza ki a víztartályt a gépből és töltsse fel vízzel; tegye be a szűrőt a víztartályba úgy, hogy teljesen belemerít kb. tíz másodpercig, majd döntse meg és enyhén nyomja meg, hogy kijöjjenek a légbuborékok (20. ábr.);

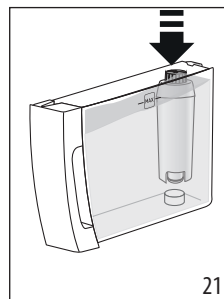
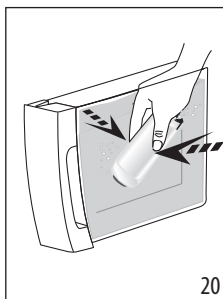

4. Tegye vissza a szűrőt a helyére és ütközésig nyomja (21. ábr.);
5. Zárja vissza a tartályt a fedellel, majd helyezze vissza a tartályt a gépbe;
6. Tegyen a gőz/forró víz adagoló alá egy üres, legalább 0,5 liter űrtartalmú edényt (22. ábr.).

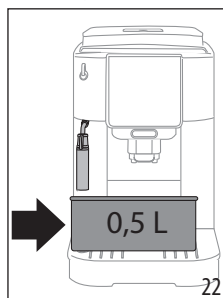

7. A szűrő behelyezéséhez lásd az utasításokat a „12. Beállítások menü” fejezetben;
8. A Steam gomb gyorsan villog: ezt követően forgassa a gőz/forró víz szabályozó gombot (A19) I állásba (12. ábr.);
9. A készülék forró vizet adagol és automatikusan félbeszakad;
10. A Steam gomb gyorsan villog: ezt követően forgassa a gőz/forró víz szabályozó gombot 0 állásba;
11. Ekkor a szűrő aktív, és megkezdheti a készülék használatát.

Megjegyzés:

Ha a (B4) tartozó gomb gyorsan villog, nyomja meg magát a gombot. Ezután a gép feltölti a belső köröket, eltávolítja a képződött légbuborékokat, és folytatja a fent leírt telepítést.

10.1 A szűrő cseréje

Cserélje ki a szűrőt, amikor bekapcsol a jelzőfény (B9).

1. Vegye ki a víztartályt és az elhasznált szűrőt;
2. A szűrő aktiválásához az előző bekezdés utasításait követve járjon el;

- Lásd az utasításokat a „12. Beállítások menü” fejezetben a gép beállításához és ismétlje meg az előző bekezdés 8-11 pontjait.

Megjegyzés:

Amikor letelik a két hónap (lásd a dátum jelzőt), vagy a készüléket 3 hétnél hosszabb ideig nem használja, cserélje ki a szűrőt akkor is, ha a gép nem jelzi ezt.

10.2 A szűrő kivétele

Ha a készüléket szűrő nélkül szeretné tovább használni, el kell távolítania, és jeleznie kell az eltávolítását.

- Vegye ki a víztartályt és az elhasznált szűrőt;
- Lásd az utasításokat a „12. Beállítások menü” fejezetben a gép beállításához.

Megjegyzés:

Amikor letelik a két hónap (lásd a dátum jelzőt), vagy a készüléket 3 hétnél hosszabb ideig nem használja, vegye ki a szűrőt még akkor is, ha a gép ezt nem jelzi.

11. AZ ENERGIATAKARÉKOSSÁGRA VONATKOZÓ TANÁCSOK

- Az automata kikapcsolást 15 percre állítsa be (lásd „12. Beállítások menü”);
- Aktiválja az Energiatakarékosság funkciót (lásd „12. Beállítások menü”);
- Amikor a gép jelzi, végezzen vízközlést.

12. BEÁLLÍTÁSOK MENÜ

Amikor belép a menübe, az aktív maradó gombok lehetővé teszik az azoknak megfelelő funkciók kiválasztását:

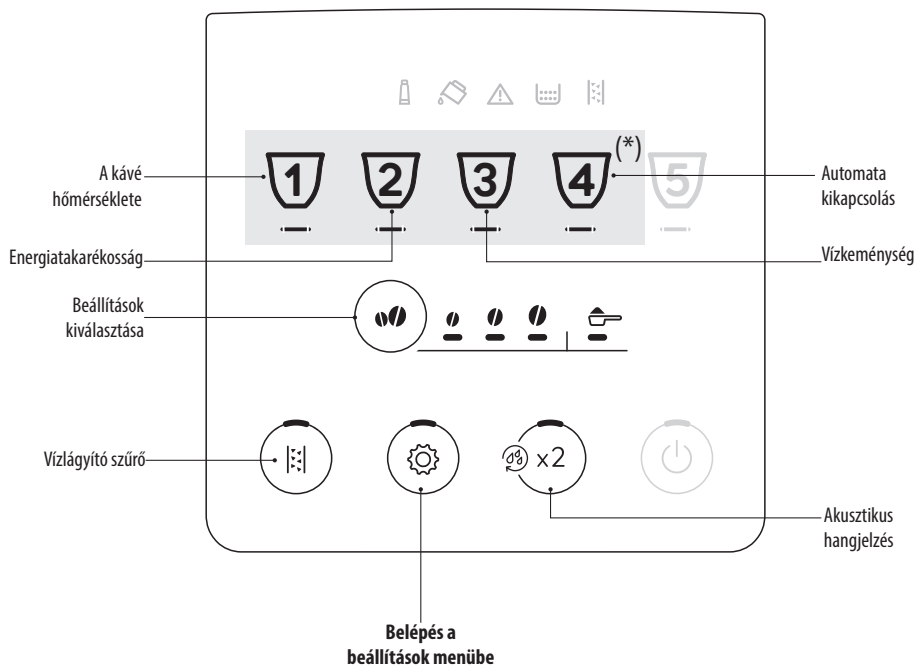

(*) Modelltől függően eltérő italok

1. Lépjen a menübe:

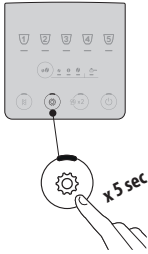

Tartsa lenyomva a  gombot néhány másodpercig: bekapcsolnak a beállítások gombjai. Nyomja meg a szabályozandó beállítás gombját.

2. A gép beállításainak szabályozása:

Vizlágító szűrő

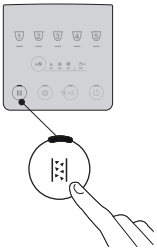

Nyomja meg az intenzitás gombot, amíg a kívánt beállításra vonatkozó ledek be nem kapcsolnak

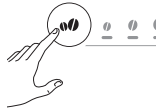

SZÜRŐ BEHELYEZVE



SZÜRŐ ELTÁVOLÍTVA



Erősítse meg a választást

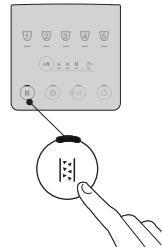

Akusztikus hangjelzés

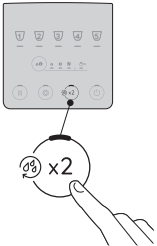

Nyomja meg az intenzitás gombot, amíg a kívánt beállításra vonatkozó ledek be nem kapcsolnak

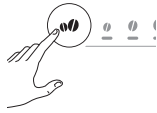

ON



OFF



Erősítse meg a választást

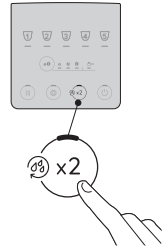

A kávé hőmérséklete

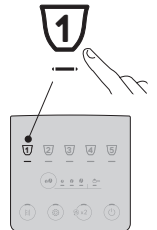

Nyomja meg az intenzitás gombot, amíg a kívánt beállításra vonatkozó ledek be nem kapcsolnak



ALACSONY



KÖZEPES









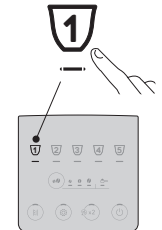

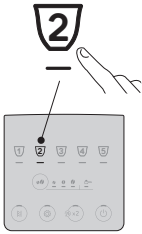



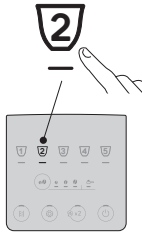
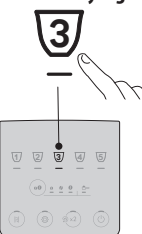
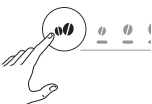

MAGAS

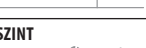
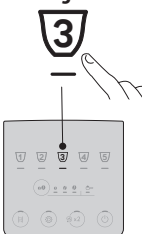
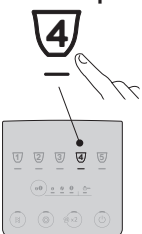
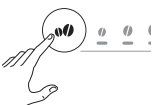

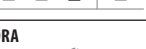
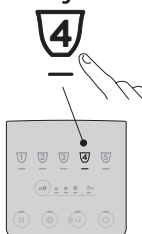

Erősítse meg a választást



<p>Energiatakarékosság</p> 	<p>Nyomja meg az intenzitás gombot, amíg a kívánt beállításra vonatkozó led-ek be nem kapcsolnak</p> 	<p>ON</p>  <p>OFF</p> 	<p>Erősítse meg a választást</p> 
<p>Vízke ménység</p> 	<p>Nyomja meg az intenzitás gombot, amíg a beállítandó szintnek megfelelő led be nem kapcsol</p> 	<p>1. SZINT</p>  <p>2. SZINT</p>  <p>3. SZINT</p>  <p>4. SZINT</p> 	<p>Erősítse meg a választást</p> 
<p>Automata kikapcsolás</p> 	<p>Nyomja meg az intenzitás gombot, amíg a beállítandó időnek megfelelő led be nem kapcsol</p> 	<p>15 PERC</p>  <p>30 PERC</p>  <p>1 ÓRA</p>  <p>3 ÓRA</p> 	<p>Erősítse meg a választást</p> 
<p>3. A menüből kilépéshez:</p>			
		<p>Nyomja meg a  gombot: A gép készen áll a használatra.</p> <p>Megjegyzés: A gép 30 másodperc inaktivitás után automatikusan kilép a beállítások menüből.</p>	

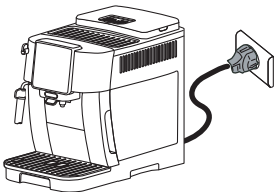

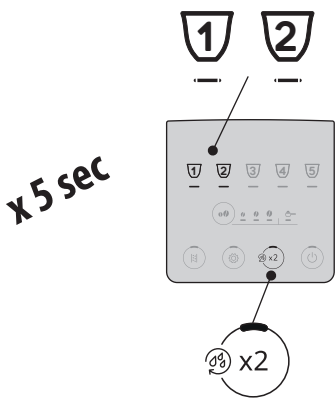
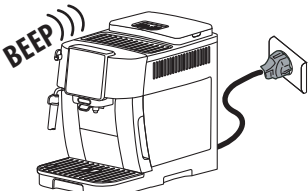



12.1 Visszaállítás a gyári beállításokra



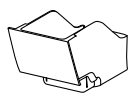

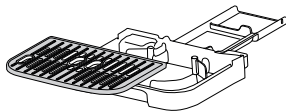
<p>Ellenőrizze, hogy a gép készenléti állapotban van-e (ki van kapcsolva, de az elektromos hálózatra van csatlakoztatva).</p>	
<p>Tartsa lenyomva 5 másodpercig az 1, 2 és  x2 italok gombjait: az összes beállítás és az italmennyiségek visszaállnak a gyári beállításokra.</p>	
<p>A gép hosszú hangjelzést ad, és az összes jelzőfény villog a visszaállítás megerősítésére</p>	

13. A KÉSZÜLÉK TISZTÍTÁSA

Figyelem!

- A készülék tisztításához ne használjon oldószereket, súrolószereket vagy alkoholt. A szuperautomata De'Longhi készülékek tisztításához nincs szükség vegyszerek használatára.
- A kávézacc vagy egyéb lerakódások eltávolításakor nem szabad fémtárgyakat használni, mert ezek megkarcolhatják a gép fém- vagy műanyag felületeit.

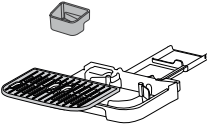
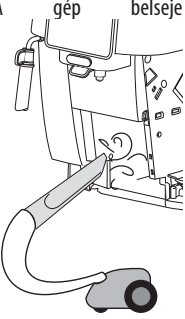
					
 50°C	×	×	×	✓	✓
	✓	✓	✓	✓	✓

Alkatrész	Gyakoriság	Eljárás
Zacstartó (A10) 	Amikor bekapcsol a jelzőfény,  (B12) ki kell üríteni a zacstartót: a készülék nem kezd meg a kávé készítését.	<ul style="list-style-type: none"> Húzza ki a cseptálcát (A11), ürítse ki és tisztítsa meg. Ürítse ki és gondosan tisztítsa ki a zacstartót ügyelve arra, hogy eltávolítsa a tartály alján esetlegesen lerakódott kávéét. Ellenőrizze a kondenzvíz gyűjtő tálcát (A14) (piros színű) és ha tele van, ürítse ki.
	Amíg meg nem tisztítja a zacstartót, addig a készülék nem kezd meg a kávé készítését. A készülék jelzi, hogy ki kell üríteni a zacstartót akkor is, ha nincs tele, amennyiben 72 óra telt el az első kávé lefőzése óta (ahhoz, hogy a 72 óra számolása pontos legyen, a készülék nem csatlakozhat le a tápellátásról).	
Cseptálca részei 	A cseptálcában van egy piros színű úszó (A14), amely a víz szintjét jelzi. Mielőtt ez a jelző a csészetartó rácson túl lógna (A13), ki kell üríteni a cseptálcát és meg kell tisztítani	<ul style="list-style-type: none"> Húzza ki a cseptálcát és a zacstartót; Távolítsa el a csészetartó tálcát, a cseppgyűjtő tálcát, majd ürítse ki a cseptálcát és a zacstartót, és mossa el az összes tartozékot; Ellenőrizze a piros színű kondenzvíz gyűjtő tálcát és ha tele van, ürítse ki; Tegye vissza a cseppgyűjtő tálcát, a rácst és a zacstartót. Amikor kiveszi a cseptálcát, a zacstartót is ki kell üríteni, még akkor is, ha nincs teljesen tele.
A gép belseje 	Rendszeresen (kb. havonta egyszer) ellenőrizze, hogy a gép belseje nem piszkos (akkor lehet hozzáférni, ha a cseptálca ki van húzva).	Kapcsolja ki a gépet és csatlakoztassa le az elektromos hálózatról. Soha ne merítse a készüléket vízbe. <ul style="list-style-type: none"> Távolítsa el a kávézaccot egy ecsettel és egy szivaccsal; A maradványokat egy porszívóval távolítsa el
A kávéadagoló csőrei (A15) 	Rendszeresen (havonta egyszer) tisztítsa meg a kávéadagoló csőröket	<ul style="list-style-type: none"> Egy szivaccsal vagy ruhával rendszeresen tisztítsa meg a kávéadagoló csőröket; Ellenőrizze, hogy a kávéadagoló nyílásai nincsenek eltömődve. Szükség esetén egy fogvájó segítségével távolítsa el a kávé maradványokat.

14. A KÁVÉFŐZŐ EGYSÉG TISZTÍTÁSA

Figyelem!

A kávéfőző egységet (A6) nem lehet kivenni, amikor a készülék be van kapcsolva.

1. Nyomja meg a gombot  (B1) a gép kikapcsolásához;
2. Vegye ki a víztartályt (A9);
3. Nyissa ki a kávéfőző egységnek a jobb oldalon lévő zárólapját (23. ábr.);

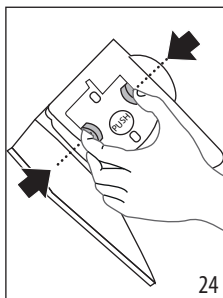
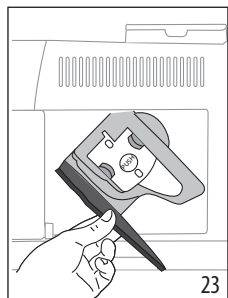

4. Nyomja befelé a két színes kioldó gombot és (24. ábr.) egyidejűleg húzza kifelé a kávéfőző egységet;
5. Merítse a kávéfőző egységet vízbe kb. 5 percre, majd öblítse el folyóvíz alatt;

Figyelem!

CSAK VÍZZEL ÖBLÍTSE LE

NE HASZNÁLJON TISZTÍTÓSZERT VAGY MOSOGATÓGÉPET

6. A kávéfőző egység tisztításához ne használjon tisztítószert, mert károsíthatja azt.
7. Egy ecsettel távolítsa el a kávéfőző egység zárólapján keresztül látható kávémaradványokat;
8. Tisztítás után tegye vissza a kávéfőző egységet az alátétbe illesztve; majd nyomja meg a PUSH feliratot, amíg a beakadást jelző kattánót hangot nem hall;

Megjegyzés:

Ha a kávéfőző egységet nehéz beilleszteni, a két kar megnyomásával megfelelő méretűre kell állítani (a beillesztés előtt) (25. ábr.).

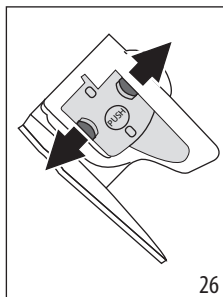
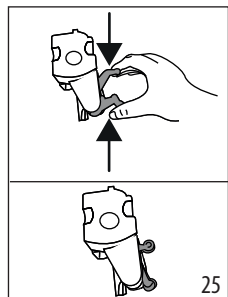

9. Miután behelyezte, ellenőrizze, hogy a színes gombok kiugrottak-e (26. ábra).
10. Zárja vissza a kávéfőző egység zárólapját;
11. Tegye vissza a víztartályt.

15. VÍZKŐOLDÁS

- Használat előtt olvassa el a vízkőoldó szer csomagolásán található utasításokat és a címkét.
- Kizárólag De'Longhi vízkőoldó használatát javasoljuk. Nem megfelelő vízkőoldó használata, valamint a nem szabályosan végzett vízkőoldás olyan károkat okozhat, melyek javítása nem tartozik a gyártó által vállalt garancia körébe.
- A vízkőoldó károsíthatja a kényes felületeket. Ha a termék véletlenül kiömlik, azonnal itassa fel.

A vízkőoldás elvégzéséhez

Vízkőoldó szer	De'Longhi vízkőoldó szer
Edény	Javasolt űrtartalom: 2 l
Idő	~30perc

Figyelem:

Ha fel van szerelve a vízlágyító szűrő, el kell azt távolítani, mielőtt beöntené a vízkőoldó oldatot. Ezt követően tegye vissza a szűrőt a 3. lépés elejére.

Végezzen vízkőoldást a gépen, amikor a kezelőfelületen bekapcsol a jelzőfény  (B13).

Megjegyzés:

- Ha elkezdte a vízkőtlenítő ciklust, nem lehet megszakítani és az egész öblítési ciklus elvégzésével kell befejezni. Ehhez meg kell győződnie arról, hogy van vízkőoldó szer. Az alábbiak szerint járjon el:

1. lépés:

Vízkőtlenítés



1. Legalább 5 másodpercig tartsa lenyomva a gombot  (B4), amíg a hozzátartozó led bekapcsol és a vízkőoldás első lépését jelzi;
2. Űrítse ki a cseptálcát (A11) és a zacstartót, (A10) majd helyezze vissza őket; teljesen ürítse ki a víztartályt (A9) és vegye ki a vízlágyító szűrőt (ha van);
3. Öntsön a víztartályba vízkőoldót, a tartály oldalába vésett A szintig (elől) (27. ábr.) (egy 100 ml-es csomagnak megfelelő mennyiség), ezután öntsön be vizet (egy liter)

a B szint eléréséig (28. ábr.); majd helyezze vissza a víztartályt a gépbe;

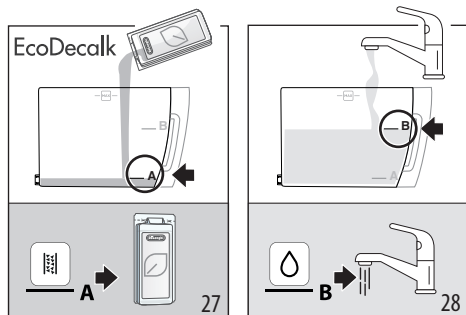

4. Tegyen a kávéadagoló (A15) és a cappuccino készítő (A17) egy legalább 2 liter űrtartalmú edényt (29. ábr.).

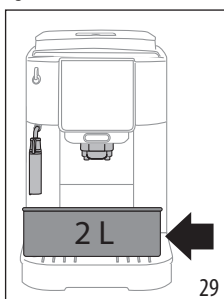

5. Nyomja meg a gombot, hogy elindítsa a vízköoldó programot.
6. Néhány másodperc elteltével a tartozó led gyorsan villogni kezd jelezve, hogy a gőz/forró víz szabályozó gombot (A19) I állásba kell forgatni (13. ábr.).
7. A gép kb. tíz percen keresztül automatikusan váltogatja a szünetet és a gőz/forró víz, illetve a kávéadagolón keresztül adagolást.

A vízköoldó ciklus első lépésének befejezésekor bekapcsol a vízhiányt jelző fény (B10).

2. lépés: Első öblítés	
-------------------------------	--

8. Ürítse ki a vízköoldó oldat összegyűjtésére használt tartályt, vegye ki a víztartályt, ürítse ki, öblítse ki folyó vízzel, töltsse fel friss vízzel a MAX szintig (30. ábra), és helyezze be a gépbe: helyezze vissza a tartályt a kieresztő csőrók alá;

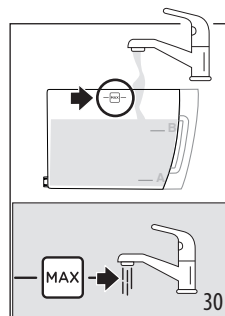

9. Nyomja meg a gombot (amelyik gyorsan villog), hogy elindítsa az öblítést: a közepes intenzitáshoz tartozó led villog, jelezve, hogy a vízköoldó második lépése folyamatban van;
10. A gép automatikusan végzi az öblítést: a gőzhöz tartozó led gyorsan villog, jelezve, hogy a gőz/forró víz szabályozó gomb (A19) 0 állásban van (1. ábr.);
11. Néhány tized másodperc elteltével, amikor a gőzhöz tartozó led gyorsan villog, forgassa a gőz/forró víz szabályozó gombot I állásba (14. ábr.): az öblítés a kávéadagolón és a gőz/forró víz adagolón keresztül történik; A vízköoldó ciklus második lépésének befejezésekor bekapcsol a vízhiányt jelző fény (B10).

3. lépés: Második öblítés	
----------------------------------	--

12. Ürítse ki az első öblítésből származó víz összegyűjtésére használt edényt, vegye ki a víztartályt, töltsse fel friss vízzel a MAX szintig (30. ábr.) és, ha használ, tegye vissza a vízlágyító szűrőt; helyezze vissza a tartályt a gépbe és tegyen egy edényt a kieresztő csőrók alá;
13. Nyomja meg a gombot (amelyik gyorsan villog), hogy elindítsa az öblítést: az erős intenzitáshoz tartozó led villog, jelezve, hogy a vízköoldó harmadik lépése folyamatban van: az öblítés a gőz/forró víz adagolón keresztül történik;

4. lépés: A vízköoldás befejezése	
--	--



14. Amikor az örlít funkcióhoz tartozó led bekapcsol, a vízköoldás sikeresen befejeződött: a gőzhöz tartozó led villog, jelezve, hogy a gőz szabályozó gombot 0 állásba kell forgatni.
15. Bekapcsolnak a zacstartót (B12) és a vízhiányt jelző fények (B10). Ürítse ki a zacstartót és a cseptálcát, ahol az öblítésből származó víz egy része gyűlik össze; majd töltsse fel a víztartályt.
16. Tegye vissza a tartozékokat a gépbe.

A gép használatra készen áll.

Megjegyzés:

- Teljesen természetes, hogy a vízközdást követően víz marad a zacstartóban.
- A készülék harmadik öblítést is igényel abban az esetben, ha a víztartály nincs a MAX szintig feltöltve: ez garantálja, hogy ne legyen vízközdő folyadék a készülék hídrendszerében.

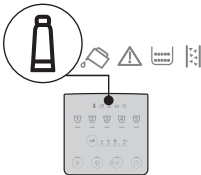
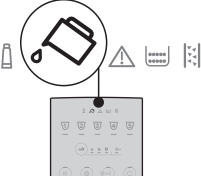
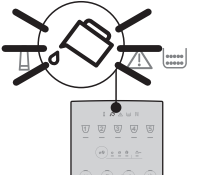
16. A JELZŐFÉNYEK JELENTÉSE

Jelzőfény/Led	Jelentés
	A gép melegszik: várjon
	A gép készen áll a használatra: válassza ki az adagolandó italt és a vonatkozó opciókat
	Cserélje ki a szűrőt (lásd a „10. Vízlágyító szűrő” fejezetet).
	A tartályban (A9) lévő víz nem elegendő: töltsse fel a tartályt.
	A víztartály (A9) nincs behelyezve a gépbe vagy nem megfelelően van behelyezve: helyezze be jól a víztartályt.
→	

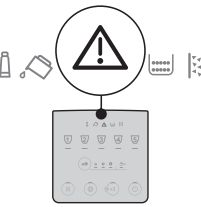
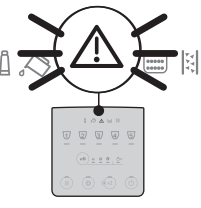
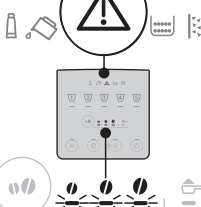
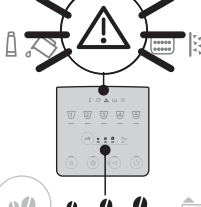
Jelzőfény/Led	Jelentés
	Általános riasztás: a gép belseje nagyon szkosz. Tisztítsa meg alaposan a gépet. Ha a tisztítás után a gép még mindig megjeleníti az üzenetet, lépjen kapcsolatba az Ügyfélszolgálattal és/vagy egy felhatalmazott Márkaszervizzel.
	A tisztítás után nem helyezték be a kávéfőző egységet (A6): tegye be a kávéfőző egységet a „14. A kávéfőző egység tisztítása” fejezetben leírtak szerint.
	Kávészemek hiánya: töltsse fel a szemes kávé tartót (A3), majd nyomja meg bármelyik gombot a riasztásból való kilépéshez.
	A kávé túl finomra őrölte, ezért a kávé csak nagyon lassan vagy egyáltalán nem folyik le. Állítsa be a kávédarálót (A2) („7.8 A kávédaráló beállítása” bek.).
→	

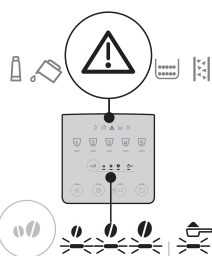
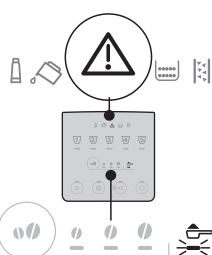
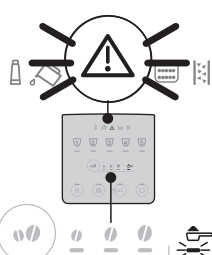
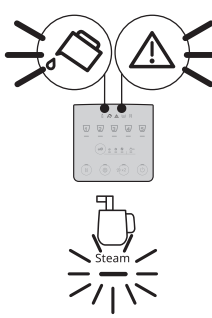

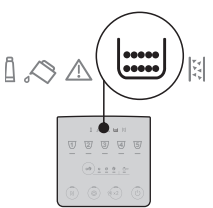
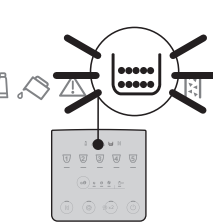
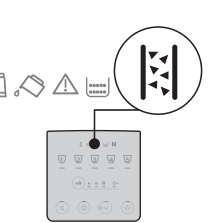
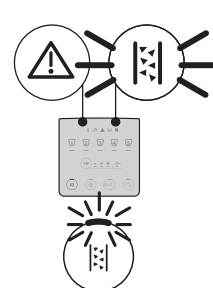
Jelzőfény/Led	Jelentés
	Túl sok kávét használt. Válasszon egy könnyebb ízt vagy csökkentse az őrölt kávé mennyiségét.
	Őrölt kávéval való kávékészítést választottak, de nem töltöttek kávét a töltősérbe (A4).
	A kávé túl lassan vagy csak cseppenként folyik le. A kávé túl finomra őrölte. Csak presszó kávéfőzőkhöz ajánlott kávé használjon.
	A híd. kör üres. Nyomja meg a „Steam” italhoz tartozó gombot.
→	

Jelzőfény/Led	Jelentés
	Ki kell üríteni a zacstartót (A10).
	A zacstartó (A10) nincs behelyezve vagy nem megfelelően van behelyezve: helyezze be a cseptálcát és a zacstartót ütközésig lenyomva.
	El kell végezni a vízköoldást (lásd „15. Vízköoldás” fejelet).
	A vízköoldást megszakították. Fejezze be a ciklust a választott intenzitáshoz tartozó ledjelzett lépéstől kezdve.

17. A PROBLÉMÁK MEGOLDÁSA

Az alábbiakban olvashatja néhány esetleges meghibásodás felsorolását.

Ha a problémát nem lehet megoldani a leírtak alapján, vegye fel a kapcsolatot az ügyfélszolgálattal.

PROBLÉMA	LEHETSÉGES OK	MEGOLDÁS
A készülék nem kapcsol be.	Nem csatlakoztatta a készülék dugóját a hálózatba.	Csatlakoztassa a villásdugót a hálózatba.
A kávé nem meleg.	Nem melegítette elő a csészéket.	A csészék előmelegítése forró vízzel (Megj.: használhatja a forró víz funkciót).
	A készülék belső hidr. köre kihűlt, mert 2-3 perc telt el az utolsó kávéfőzés óta.	Kávéfőzés előtt melegítse fel a belső köröket egy öblítéssel, nyomva tartva a  (B2) gombot néhány másodpercig.
	A beállított kávé hőmérséklet túl alacsony.	Állítson be magasabb kávé hőmérsékletet a beállítások menüben (lásd a „12. Beállítások menü” bek.).
	Vízkezelést kell végezni a gépben	Végezze el a vízköoldást. Ezután ellenőrizze a vízkeménységet („4. A vízkeménység mérése”) és ellenőrizze, hogy a készülék a valós vízkeménység szerint van-e beállítva („12. Beállítások menü”).
A kávé túl híg vagy kevésbé krémes.	A kávé túl durvára őrölte.	Őrlés szabályozása („7.8 A kávédaráló beállítása”). A beállítás hatása legalább 2 kávé lefőzése után érezhető csak.
	A kávé nem megfelelő.	Csak presszó kávéfőzőkhöz ajánlott kávé használjon.
	A kávé nem friss.	A kávé csomagot régen nyitotta ki és a kávé elvesztette az aromáját.
A kávé túl lassan vagy csak cseppenként folyik le.	A kávé túl finomra őrölte.	Őrlés szabályozása („7.8 A kávédaráló beállítása”). A beállítás hatása legalább 2 kávé lefőzése után érezhető csak.
A készülék nem adagol kávé	A gép belsejében szennyeződést érzékel	Várja meg, amíg a gép visszatér a használatra kész állapotba és válassza ki a kívánt italt. Ha a probléma továbbra is fennáll, forduljon Szakszervizhez.
Nem folyik ki kávé az adagoló egyik cső-rén vagy egyiken sem.	A kávéadagoló csőrei eltömődtek.	Tisztítsa meg a csőröket egy ruhával. Szükség esetén használjon fogpiszkálót az esetleges lerakódások eltávolításához.
A kifőzött kávé vizes.	Az őrölt kávé betöltését szolgáló tölcser eltömődött.	Nyissa ki az ajtót, tisztítsa meg a tölcscsért egy ecsettel.
Nem lehet kivenni a kávéfőző egységet.	Nem végezték el a kikapcsolást.	Végezze el a kikapcsolást a gomb  megnyomásával.
		→

PROBLÉMA	LEHETSÉGES OK	MEGOLDÁS
A vízköoldás befejeztével a készülék újabb öblítést igényel	A két öblítési ciklus közben a víztartály nem töltődött fel a MAX szintig	Folytassa a vízköoldási műveletet a „3. lépés: Második öblítés”-től/től.
A tejben nagy buborékok vannak	A tej nem elég hideg, vagy nem félzsíros, vagy nem zsírszegény.	Használjon zsírszegény vagy félzsíros, hűtő hideg (kb. 5 °C hőmérsékletű) tejet. Ha az eredmény még mindig nem megfelelő, próbáljon ki egy másik márkájú tejet.
	A cappuccino készítő piszkos.	Szerelje le a részeket és alaposan tisztítsa meg őket.
	Növényi italokat használ.	Az eredmény nagyban változik az italok tápérték jellemzőitől függően.
A gép felett lévő csészetartó felület forró	Gyorsan, egymás után különböző italok lettek elkészítve	
A készülék nincs használatban, és kis gőzfelhőket ereget	A készülék használatra kész, vagy nemrég kapcsolták le, és pár csepp kondenzvíz a még forró gőzölő belsejében lecsöpög.	Ez a jelenség teljesen normális; ha megszeretné szüntetni, ürítse ki a cseptálcát.

18. MŰSZAKI ADATOK

Feszültség:	220-240 V~ 50-60 Hz max. 10 A
Teljesítmény:	1450W
Nyomás:	1,5 MPa (15 bar)
A víztartály kapacitása:	1,8 l
Méreték LxPxH:	240x440x350 mm
Kábel hossza:	1250 mm
Súly (modelltől függően eltérő):	8,8 kg
Szemes kávé tartó max. befogadó képessége:	250 g

A De'Longhi fenntartja a jogot a műszaki és esztétikai jellemzők bármikor történő megváltoztatására, miközben megőrzi a termékek funkcionálisát és minőségét.

CUPRINS





1. INTRODUCERE	76
1.1 Litere între paranteze	76
1.2 Probleme și soluții.....	76
2. DESCRIERE	76
2.1 Descrierea aparatului - A	76
2.2 Descrierea panoului de control - B.....	77
2.3 Descrierea accesoriilor - C*	77
3. PRIMA PUNERE ÎN FUNCȚIUNE A APARATULUI	77
4. MĂSURAREA DURITĂȚII APEI	78
5. PORNIREA APARATULUI	78
6. OPIREA APARATULUI	79
7. DISTRIBUIRE BĂUTURI PE BAZĂ DE CAFEĂ 79	
7.1 Prepararea cafelei folosind cafea boabe	79
7.2 Prepararea a 2 cești de cafea	79
7.3 Prepararea cafelei utilizând cafea pre-măcinată	79
7.4 Indicații generale pentru prepararea băuturilor pe bază de cafea	80
7.5 Modificarea intensității cafelei	80
7.6 Limpezire	80
7.7 Recomandări pentru o cafea mai fierbinte	80
7.8 Reglarea râșniței	81
7.9 Personalizarea cantității din ceașcă.....	81
8. PREPARAREA CAFELEI CAPPUCCINO	81
8.1 Ce lapte trebuie folosit	81
8.2 Prepararea cafelei cappuccino	81
8.3 Curățarea distribuitorului de aburi/apă fierbinte după utilizare.....	81
9. PREPARARE APĂ CALDĂ	82
10. FILTRU DE DEDURIZARE A APEI	82
10.1 Înlocuirea filtrului	83
10.2 Scoaterea filtrului.....	83
11. RECOMANDĂRI PENTRU UN CONSUM REDUS DE ENERGIE	83
12. MENU SETĂRI	84
12.1 Resetare la valorile din fabrică	87
14. CURĂȚAREA INFUZORULUI	89
15. DECALCFIERE	89
16. SEMNIFICAȚIA INDICATOARELOR LUMINOASE	91
17. REZOLVAREA PROBLEMELOR	93
18. DATE TEHNICE	94

Înainte de a utiliza aparatul, citiți întotdeauna broșura cu avertismente de siguranță.

1. INTRODUCERE

Vă rugăm să dedicați câteva minute lecturii acestor instrucțiuni de utilizare. În felul acesta veți evita să vă expuneți pericolelor sau să produceți daune aparatului.

LED-urile și luminile de pe panoul aparatului dvs. vă vor ajuta să interacționați corect cu aparatul:

	Oprit	--
	Pornit	Funcție disponibilă
	Cu aprindere intermitentă	Funcție în curs
	Intermitent rapid	Dispozitivul necesită intervenția utilizatorului

Aceste simboluri sunt utilizate și în Quick Guide atașat produsului.

1.1 Litere între paranteze

Literele dintre paranteze corespund descrierii aparatului (pag. 2-3).

1.2 Probleme și soluții

În cazul în care întâmpinați probleme, încercați mai întâi să le rezolvați urmând instrucțiunile din cuprinsul capitolelor „16. Semnificația indicatoarelor luminoase” și „17. Rezolvarea problemelor”.

Dacă acestea se dovedesc a fi ineficiente, sau pentru a solicita lămuriri suplimentare, vă recomandăm să contactați serviciul de asistență clienți, telefonând la numărul indicat în fișa „Asistență clienți”, anexată.

Dacă țara dumneavoastră nu se regăsește printre țările din lista din fișă, telefonați la numărul indicat pe certificatul de garanție. Pentru eventualele reparații, adresați-vă exclusiv Serviciului de Asistență Tehnică De'Longhi. Adresele sunt enumerate în certificatul de garanție anexat aparatului.

2. DESCRIERE

2.1 Descrierea aparatului - A

- A1. Capac recipient boabe
- A2. Buton de reglare a râșniței
- A3. Recipient pentru boabe
- A4. Pâlnie cafea pre-măcinată

- A5. Ușă infuzor
- A6. Infuzor detașabil
- A7. Cablu de alimentare
- A8. Capac rezervor apă
- A9. Rezervor de apă
- A10. Recipient pentru zaț de cafea
- A11. Tăviță de colectare a picăturilor
- A12. Indicator nivel de apă din tăviță de colectare a picăturilor
- A13. Grătar de suport pentru cești
- A14. Tăviță de colectare condens
- A15. Duză cafea cu înălțime reglabilă
- A16. Distribuitor aburi/apă caldă
- A17. Dispozitiv pentru cappuccino (detașabil)
- A18. Duză aburi/apă caldă (detașabilă)
- A19. Buton aburi/apă caldă
- A20. Raft pentru așezat cești

2.2 Descrierea panoului de control - B

- B1. Tastă ON/stand-by cu led încorporat
- B2. Tastă X2 cu led încorporat (dacă se apasă timp de 5 secunde, activează clătirea circuitului de cafea)
- B3. Tastă Meniu Setări, cu led încorporat
- B4. Tastă Decalcifiere, cu led încorporat
- B5. Tastă selectare Intensitate sau Cafea Pre-măcinată
- B6. Led selectare Intensitate
- B7. Led selectare Cafea Pre-măcinată
- B8. Băuturi diferite ca tip și număr, în funcție de model
- B9. Indicator luminos aprins cu lumină fixă: trebuie schimbat filtrul
Indicator luminos cu aprindere intermitentă: instalare filtru în curs
- B10. Indicator luminos aprins cu lumină fixă: apa din rezervor (A9) nu este suficientă
Indicator luminos cu aprindere intermitentă: rezervorul nu este introdus
- B11. Indicator luminos alarmă generală
- B12. Indicator luminos aprins cu lumină fixă: recipientul pentru zaț (A10) trebuie golit
Indicator luminos cu aprindere intermitentă: recipientul pentru zaț nu este introdus
- B13. Indicator luminos aprins cu lumină fixă: trebuie efectuat ciclul de decalcifiere a aparatului
Indicator luminos cu aprindere intermitentă: decalcifiere în curs

2.3 Descrierea accesoriilor - C*

(diferite ca tip și număr, în funcție de model)

- C1. Bandă reactivă „Total Hardness Test”
- C2. Măsură pentru dozarea cafelei pre-măcinate
- C3. Decalcifiere

3. PRIMA PUNERE ÎN FUNCȚIUNE A

APARATULUI

Rețineți:

- La prima utilizare, clătiți cu apă caldă toate accesoriile detașabile, ce urmează să intre în contact cu apa sau cu laptele.
- Eventualele urme de cafea din aparat se datorează probei de funcționare la care a fost supus aparatul, înainte de introducerea pe piață și sunt o dovadă a atenției deosebite pe care o acordăm produsului.
- La prima utilizare, circuitul pentru apă este gol. Din acest motiv, este posibil ca aparatul să facă mult zgomot: zgomotul se va atenua, pe măsură ce se va umple circuitul.
- Asigurați-vă că butonul pentru abur (A19) este pe poz. 0 până la finalizarea primei puneri în funcțiune (fig. 1).

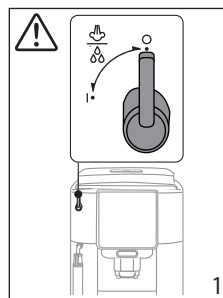

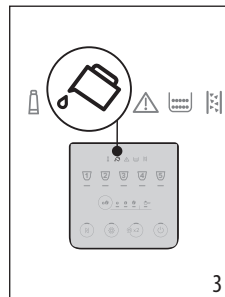
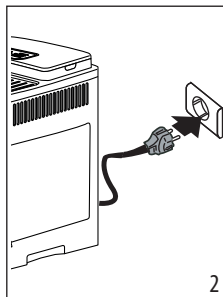

1. Conectați aparatul la rețeaua electrică (fig. 2).

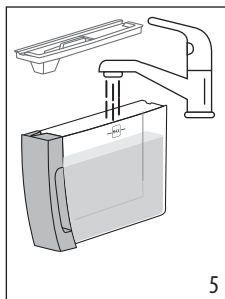
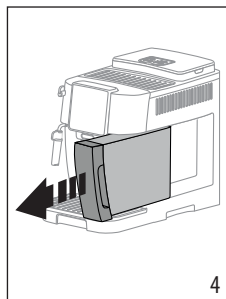

2. Pe panoul de comandă (B) se aprinde indicatorul luminos  (B10) (fig. 3): scoateți rezervorul pentru apă (A9) (fig. 4), umpleți-l până la linia MAX cu apă proaspătă (fig. 5), introduceți la loc rezervorul.



3. Pe panoul de comandă se aprinde intermitent rapid ledul  (B3).
4. Puneți un vas sub distribuitorul de cafea (A15) (fig. 6).
5. Apăsați tasta  (B3) (fig. 7): aparatul va umple cu apă circuitele interne și va distribui apă caldă din distribuitorul de cafea.

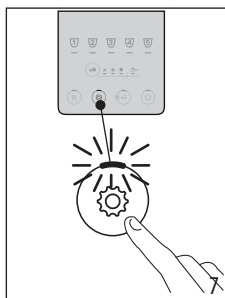
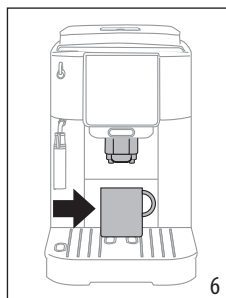

Aparatul este gata de utilizare.

Rețineți:

- La prima utilizare, sunt necesare 4-5 distribuiri înainte ca aparatul să înceapă să ofere un rezultat satisfăcător în ceașcă.
- Pentru a clăti circuitul de aburi, se recomandă să lăsați să curgă apă timp de câteva secunde, rotind butonul de distribuire aburi/apă caldă (A19) pe poziția I.

4. MĂSURAREA DURITĂȚII APEI



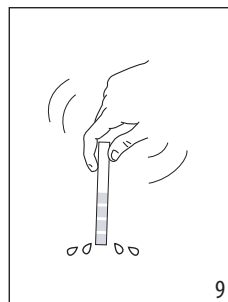
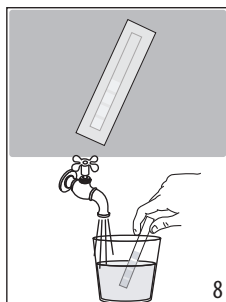

Setarea imediată a durității apei permite aparatului o reducere a frecvenței ciclurilor de decalcifiere. Indicatorul luminos de calcifiere  (B13) se va aprinde așadar când va fi necesar, în funcție de duritatea reală a apei folosite, în diferitele regiuni.

Procedați după cum urmează:

1. Dacă modelul dvs. o conține, scoateți banda reactivă (C1) din ambalajul său.
2. Scufundați complet banda într-un pahar cu apă, timp de aproximativ o secundă (fig. 8).



3. Scoateți banda din apă și scuturați-o ușor (fig. 9). După aproximativ un minut se formează 1, 2, 3 sau 4 pătrățele de culoare roșie, în funcție de duritatea apei, fiecare pătrățel corespunzând la 1 nivel.

Total Hardness Test	Nivel de duritate
	1 SCĂZUTĂ
	2 Medie
	3 Medie/Ridicată
	4 Ridicată

Consultați instrucțiunile din capitolul „12. Meniu setări” pentru a seta aparatul.

5. PORNIREA APARATULUI

Rețineți:

Asigurați-vă că butonul de distribuire apă caldă/aburi (A19) este închis pe poz. 0 (fig. 1).

Pericol de arsuri!

În timpul clătirii, din duzele distribuitorului de cafea (A15) va curge puțină apă caldă. Aveți grijă să nu intrați în contact cu stropii de apă. Pentru a nu fi nevoiți să golii frecvent tăvița de colectare a picăturilor (A11), se recomandă colectarea apei de clătire într-un vas.

- Pentru a porni aparatul, apăsați tasta  (B1): ledul tastei se aprinde, iar pe panoul de comandă (B) se aprind intermitent ledurile băuturilor, pentru a indica faptul că aparatul se încălzește.

În timpul fazei de încălzire, aparatul execută un ciclu de clătire; astfel, pe lângă faptul că va încălzi boilerul, aparatul va lăsa și apa caldă să curgă prin tuburile interne, pentru a le încălzi și pe acestea.

Aparatul este gata de utilizare, când ledurile băuturilor și intensității rămân aprinse cu lumină fixă.

6. OPRIREA APARATULUI

La fiecare oprire, aparatul efectuează un ciclu automat de clătire, în cazul în care a fost preparată o cafea.

Pericol de arsuri!

În timpul clătirii, din duzele distribuitorului de cafea (A15) va curge puțină apă caldă. Aveți grijă să nu intrați în contact cu stropii de apă. Pentru a nu fi nevoiți să goliți frecvent tăvița de colectare a picăturilor (A11), se recomandă colectarea apei de clătire într-un vas.

- Pentru a închide aparatul, apăsați tasta  (B1);
- pe panoul de comandă se aprind intermitent ledurile tastelor aferente băuturilor: dacă este prevăzut, aparatul efectuează ciclul de clătire și apoi se închide (stand-by).

Rețineți:

Dacă aparatul nu este folosit pentru perioade îndelungate de timp, acesta trebuie deconectat de la rețeaua electrică:

- închideți mai întâi aparatul, apăsând tasta ;
- deconectați cablul de alimentare de la priză.

7. DISTRIBUIRE BĂUTURI PE BAZĂ DE CAFEĂ

7.1 Prepararea cafelei folosind cafea boabe





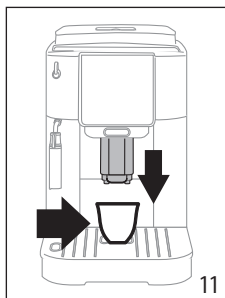
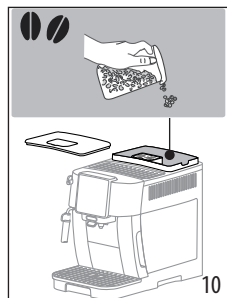

Atenție!

Nu utilizați boabe de cafea verzi, caramelizate sau zaharisite, deoarece se pot lipi de rășniță, iar aceasta nu va mai funcționa.

1. Introduceți boabele de cafea în recipientul corespunzător (A3) (fig. 10);





2. Așezați o ceașcă sub duzele distribuitorului de cafea (A15) (fig. 11);
3. Coborâți distribuitorul astfel încât să-l apropiați cât mult posibil de ceașcă: veți obține astfel o cremă mai bună (fig. 11);
4. Selectați cafeaua dorită:

Băutură (*)	Cantitate implicită (ml)	Cantitate programabilă (ml)
 Espresso	≈ 40	de la ≈ 20 la ≈ 80
 Coffee	≈ 180	de la ≈ 100 la ≈ 240
 Long	≈ 160	de la ≈ 115 la ≈ 250
 Americano	Espresso: ≈ 40 Apă: ≈ 110	Espresso: de la ≈ 20 la ≈ 180 Apă: de la ≈ 50 la ≈ 300
 Doppio +	≈ 120	de la ≈ 80 la ≈ 180

(*) Băuturi diferite pentru tip și număr în funcție de model.

5. Prepararea va începe, iar pe panoul de comandă (B) se va aprinde intermitent ledul corespunzător băuturii în curs de preparare.

7.2 Prepararea a 2 cești de cafea

1. Așezați ceștile sub duzele distribuitorului de cafea (A15);
2. Coborâți distribuitorul astfel încât să-l apropiați cât mult posibil de cești: veți obține astfel o cremă mai bună;
3. Apăsați tasta  x2 (B2): ledul corespunzător se va aprinde;
4. Apăsați tasta  (B8);
5. Prepararea va începe, iar pe panoul de comandă (B) se va aprinde intermitent ledul corespunzător tastei Espresso.

7.3 Prepararea cafelei utilizând cafea pre-măcinată



Atenție!

- Nu introduceți niciodată cafeaua pre-măcinată în aparatul oprit, pentru a evita împrăștierea în interiorul aparatului și murdărirea acestuia. În astfel de situații, aparatul se poate avaria.
- Nu introduceți niciodată mai mult de 1 măsură rasă (C2), în caz contrar interiorul aparatului se poate murdări, sau pâlnia (A4) se poate infunda.



Rețineți:

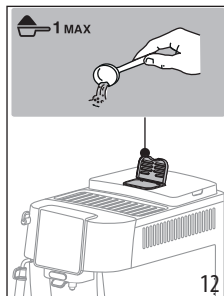

Dacă utilizați cafea pre-măcinată, puteți pregăti doar o singură ceașcă de cafea de fiecare dată.

1. Apăsăți de mai multe ori tasta  (B5) până la aprinderea ledului  (B7).
2. Asigurați-vă că pâlnia nu este infundată, apoi introduceți o măsură rasă de cafea pre-măcinată (fig. 12).



3. Așezați o ceașcă sub duzele distribuitorului de cafea (A15) (fig. 11).
4. Selectați băutura dorită (B8);
5. Prepararea va începe, iar pe panoul de comandă (B) se va aprinde intermitent ledul corespunzător băuturii în curs de preparare.

Atenție!

- Atunci când preparați cafeaua  Long: la jumătatea preparării, atunci când ledul  (B7) se aprinde intermitent, introduceți încă o măsură rasă de cafea pre-măcinată și apăsați din nou Long.
- Nu este posibilă prepararea cafelei  Doppio+ folosind cafea pre-măcinată.

7.4 Indicații generale pentru prepararea băuturilor pe bază de cafea











- În timpul utilizării, este posibil ca pe panoul de comandă (B) să se aprindă unele indicatoare luminoase, a căror semnificație este descrisă în capitolul „16. Semnificația indicatoarelor luminoase”.
- Pentru a obține o cafea mai caldă, consultați paragraful „7.7 Recomandări pentru o cafea mai fierbinte”.
- În cazul în care cafeaua curge picătură cu picătură, este prea slabă, are puțină cremă sau este prea rece, citiți recomandările din cuprinsul capitolului „17. Rezolvarea problemelor”.
- Pentru a personaliza băuturile în funcție de preferințele proprii, consultați paragrafele „7.5 Modificarea intensității cafelei” și „7.9 Personalizarea cantității din ceașcă”.

Rețineți:

Pe modul consum redus de energie, aparatul are nevoie de câteva secunde înainte de a distribui prima cafea, deoarece trebuie să se încălzească.

7.5 Modificarea intensității cafelei

1. Apăsăți tasta  (B5) până la aprinderea ledurilor aferente intensității dorite (B6):

	
  	Slabă
  	Medie
  	Tare

2. Continuați selectând băutura dorită pe bază de cafea.

Rețineți:

- La următoarea preparare a băuturii, aparatul propune ultima intensitate selectată.
- În cazul întreruperii alimentării electrice, aparatul revine la nivelul mediu implicit.

7.6 Limpezire

Folosind această funcție, apa caldă va curge din distribuitorul de cafea, în felul acesta curățând și încălzind circuitul intern al aparatului.

1. Așezați sub distribuitorul de cafea (A15) un vas cu capacitate de minim 100 ml (fig. 6).
2. Țineți apăsată tasta  x2 (B2) timp de aproximativ 5 secunde: distribuirea începe și se întrerupe în mod automat (dacă doriți să întrerupeți mai devreme, apăsați din nou aceeași tastă).

Rețineți:

- În cazul unor perioade de neutilizare a aparatului de peste 3-4 zile, se recomandă ca, după repornirea aparatului, să se efectueze 2/3 clătiri, înainte de utilizarea acestuia;
- Este normal ca după efectuarea acestui ciclu, să rămână apă în recipientul pentru zaț (A10).

7.7 Recomandări pentru o cafea mai fierbinte



Pentru a obține o cafea mai fierbinte, vă recomandăm să:

- efectuați un ciclu de clătire (consultați paragraful „7.6 Limpezire ”);
- încălziți ceștile cu apă caldă utilizând funcția de apă caldă;
- măriți temperatura cafelei (consultați capitolul „12. Meniu setări”).

7.8 Reglarea râșniței

Râșnița nu trebuie să fie reglată, cel puțin la început, deoarece a fost setată din fabrică astfel încât să se obțină o preparare corectă a cafelei.

Pentru efectuarea unei ajustări, în timp ce râșnița de cafea funcționează, reglați butonul (A2) după cum urmează:

În cazul în care cafeaua iese prea încet sau nu iese deloc. Efectul acestei reglări se va observa numai după distribuirea a cel puțin 2 cafele consecutive.	Rotiți un clic către numărul 7 
Pentru o cafea cu o mai bună textură și pentru îmbunătățirea aspectului creimei Efectul acestei ajustări se observă doar după ce ați preparat cel puțin 2 cafele consecutive.	Rotiți un clic către numărul 1 

Rețineți:

Butonul de reglare trebuie rotit numai atunci când râșnița de cafea este în funcțiune, în faza inițială de preparare a băuturilor pe bază de cafea.

7.9 Personalizarea cantității din ceașcă

1. Țineți apăsată timp de câteva secunde tasta aferentă băuturii de programat; când ledul băuturii selectate se aprinde intermitent cu rapiditate, aparatul este pe modul programare. Începe distribuirea;
2. Când se atinge cantitatea dorită în ceașcă, apăsați din nou tasta pentru băuturi: distribuirea se întrerupe și cantitatea este memorată.

Rețineți:

Pentru a anula programarea în curs, apăsați o tastă corespunzătoare unei alte băuturi

8. PREPARAREA CAFELEI CAPPUCCINO

8.1 Ce lapte trebuie folosit



Calitatea spumei poate varia în funcție de:

- temperatura laptelui sau a băuturii vegetale (pentru cele mai bune rezultate, folosiți întotdeauna lapte sau băuturi vegetale păstrate la frigider la o temperatură de: 5°C);
- tipul de lapte sau de băutură vegetală;
- marca folosită;
- ingrediente și valori nutriționale.

8.2 Prepararea cafelei cappuccino

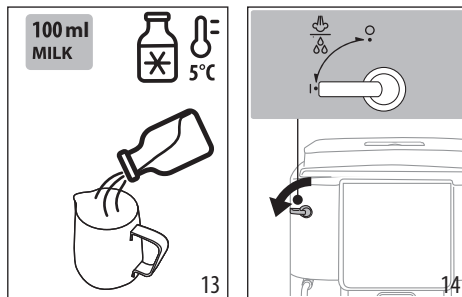
1. Umpleți un recipient cu circa 100 ml de lapte pentru fiecare cappuccino pe care doriți să îl preparați (fig. 13). Atunci când alegeți dimensiunile recipientului, țineți cont de faptul că volumul lichidului se va mări de 2 sau de 3 ori.



2. Introduceți dispozitivul pentru cappuccino (A17) în recipientul cu lapte.
3. Apăsați tasta  Steam (B8).
4. Așteptați ca ledul corespunzător tastei  Steam să se aprindă intermitent cu rapiditate: rotiți apoi butonul aburi/apă caldă (A19) pe poziția I (fig. 14).
5. După câteva secunde, din dispozitivul de cappuccino vor ieși aburi datorită cărora laptele devine cremos și își mărește volumul. Pentru a obține o spumă mai cremoasă, rotiți recipientul cu mișcări ușoare de jos în sus.
6. O dată obținută spuma dorită, întrerupeți fluxul de aburi, readucând butonul pe poziția 0.
7. Preparați cafeaua într-o ceașcă mare.
8. Adăugați la cafea crema de lapte. Cafeaua cappuccino este gata: adăugați zahăr după gust și, dacă doriți, presărați puțină cacao pudră peste spumă.

8.3 Curățarea distribuitorului de aburi/apă fierbinte după utilizare

Curățați distribuitorul de aburi/apă caldă (A16) ori de câte ori îl folosiți, pentru a evita depunerile de resturi de lapte, sau înfundarea acestuia.

Pericol de arsuri!

În timpul curățării, din distribuitorul de aburi/apă caldă iese puțină apă caldă. Aveți grijă să nu intrați în contact cu stropii de apă.

1. Lăsați să curgă puțină apă, rotind butonul pentru aburi/apă caldă (A19) pe poziția I. Întrerupeți apoi fluxul de apă, readucând butonul pe poziția 0.
2. Așteptați câteva minute pentru ca distribuitorul să se răcească: rotiți în sens opus acelor de ceasornic și desfaceți dispozitivul pentru cappuccino (A17) trăgându-l în jos pentru a-l scoate (fig. 15).

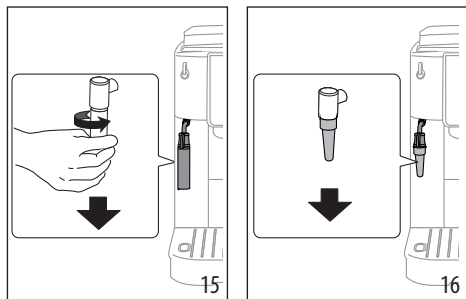

3. Desfaceți trăgând în jos duza (A18) (fig. 16).
4. Verificați ca orificiile indicate de săgeata din fig. 17 să nu fie înfundate. Dacă este cazul, curățați-le cu ajutorul unei scobitori.

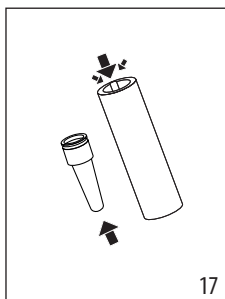

5. Introduceți la loc duza și reintroduceți dispozitivul pentru cappuccino pe duză, împingându-l în sus și rotindu-l în sensul acelor de ceasornic, până la fixarea acestuia.

9. PREPARARE APĂ CALDĂ

Pericol de arsuri!

Nu lăsați aparatul nesupravegheat în timpul alimentării cu apă caldă. Tubul distribuitorului de aburi/apă caldă (A16) se încălzește în timpul distribuirii.

1. Așezați un vas dedesubtul distribuitorului de aburi/apă caldă (cât mai aproape ca puțință pentru a evita stropii).
2. Rotiți butonul pentru aburi/apă caldă (A19) pe poziția I (fig. 14).
3. Pentru a întrerupe manual curgerea apei calde, rotiți butonul pentru aburi/apă caldă pe poziția 0.

Rețineți:

Pe modul consum redus de energie, aparatul necesită câteva secunde de așteptare, înainte de a începe distribuirea.

10. FILTRU DE DEDURIZARE A APEI

Pentru a menține constantă în timp performanța aparatului, vă recomandăm să utilizați filtrul de dedurizare a apei De'Longhi. Pentru mai multe informații, vizitați site-ul www.delonghi.com.

Pentru o utilizare corectă a filtrului, respectați instrucțiunile de mai jos.

1. Scoateți filtrul din ambalaj și rotiți butonul de indicare a datei, până la afișarea următoarelor 2 luni (fig. 18);

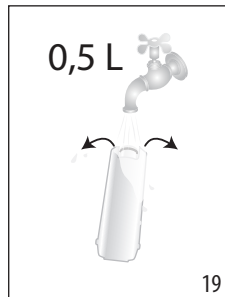
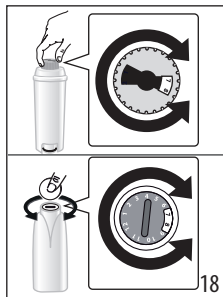

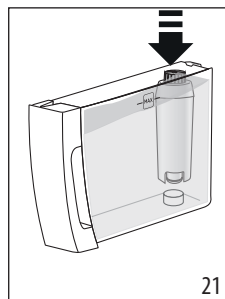
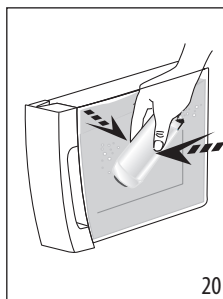

2. Pentru a activa filtrul, lăsați să curgă apă de la robinet prin orificiul central al filtrului, până când apa începe să iasă prin deschizăturile laterale, timp de cel puțin un minut (fig. 19);
3. Scoateți rezervorul de apă din aparat și umpleți-l cu apă; introduceți filtrul în rezervorul de apă scufundându-l complet timp de aproximativ zece secunde, înclinându-l și apăsându-l ușor pentru a permite ieșirea bulelor de aer (fig. 20);

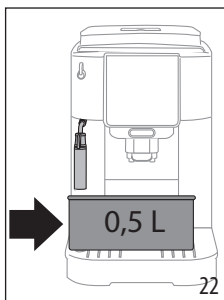

4. Introduceți filtrul în locul aferent și apăsați-l până la capăt (fig. 21);
5. Închideți rezervorul cu capacul, apoi introduceți la loc rezervorul în aparat;
6. Așezați sub distribuitorul de aburi/apă caldă un vas gol, cu capacitate de cel puțin 0,5 litri (fig. 22).



7. Consultați instrucțiunile din capitolul „12. Meniu setări”, pentru a instala filtrul;
8. Ledul aferent tastei  Steam se aprinde intermitent cu rapiditate: rotiți apoi butonul pentru aburi/apă caldă (A19) pe poziția I (fig. 12);
9. Aparatul distribuie apă caldă, după care se va opri automat;
10. Ledul aferent tastei  Steam se aprinde intermitent cu rapiditate: rotiți apoi butonul pentru aburi/apă caldă pe poziția 0;
11. În acest moment, filtrul este activat, iar aparatul poate fi utilizat.

Rețineți:

Dacă ledul aferent tastei  (B4) se aprinde intermitent cu rapiditate, apăsați tasta respectivă. În felul acesta, aparatul va umple circuitele interne, eliminând bulele de aer care s-au format și va continua operațiunea de instalare de mai sus.

10.1 Înlocuirea filtrului

Înlocuiți filtrul atunci când se aprinde indicatorul luminos  (B9).

1. Scoateți rezervorul de apă și filtrul consumat;
2. Continuați urmând operațiunile ilustrate în paragraful anterior pentru a activa filtrul;
3. Consultați instrucțiunile din capitolul „12. Meniu setări” pentru a seta aparatul și repetați punctele de la 8 la 11, din paragraful anterior.

Rețineți:

După trecerea unei perioade de două luni (consultați indicatorul de dată) sau dacă aparatul nu a fost utilizat timp de 3 săptămâni, filtrul va trebui schimbat, chiar dacă aparatul nu solicită încă acest lucru.

10.2 Scoaterea filtrului

Dacă doriți să utilizați în continuare aparatul fără filtru, va trebui să scoateți filtrul și să semnalizați îndepărtarea acestuia.

1. Scoateți rezervorul de apă și filtrul consumat;
2. Consultați instrucțiunile din capitolul „12. Meniu setări” pentru a seta aparatul.

Rețineți:

După ce au trecut două luni (a se vedea indicatorul de timp) sau dacă aparatul nu este utilizat timp de 3 săptămâni, filtrul trebuie înlocuit, chiar dacă aparatul nu solicită acest lucru.

11. RECOMANDĂRI PENTRU UN CONSUM REDUS DE ENERGIE

- Setati oprirea automată la 15 minute (a se vedea „12. Meniu setări”);
- Activați economisirea energiei (a se vedea „12. Meniu setări”);
- Efectuați ciclul de decalcifiere, când aparatul solicită acest lucru.

12. MENU SETĂRI

Odată ce ați intrat în meniu, tastele care rămân active vă permit să selectați funcțiile corespunzătoare:

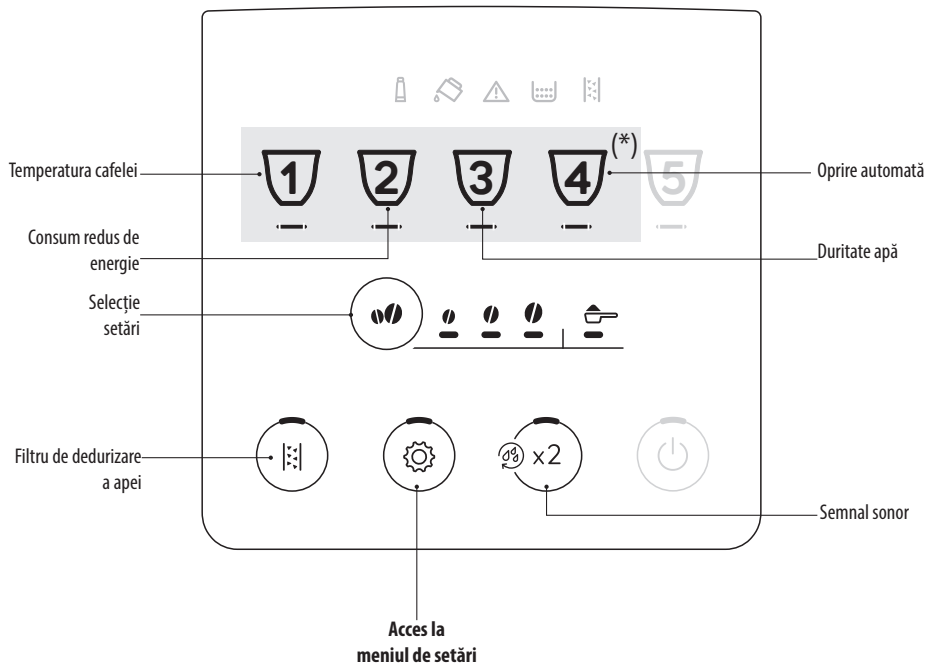

(*) Băuturi diferite în funcție de model



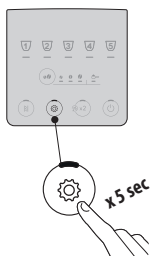







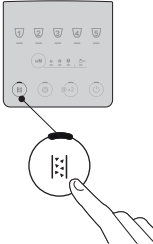
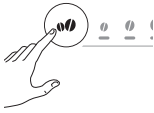

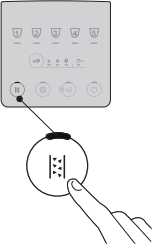
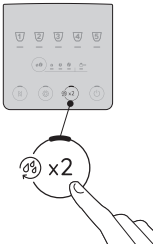

1. Intrați în meniu:

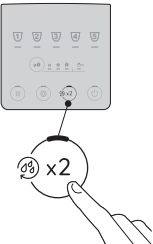
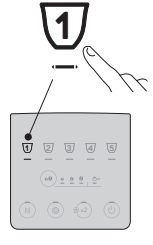



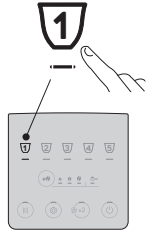
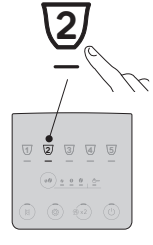



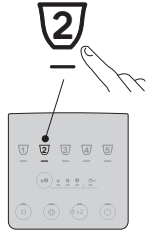



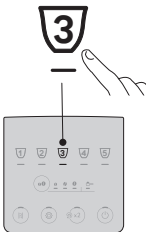

Mențineți apăsată tasta  pentru câteva secunde: tastele de setare corespunzătoare se aprind. Procedați la setarea de reglat prin apăsarea tastei corespunzătoare.

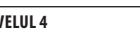
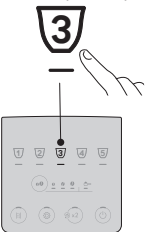
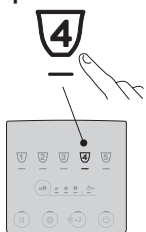

2. Reglați setările aparatului:

<p>Filtru de dedurizare a apei</p> 	<p>Apăsați tasta intensitate până la aprinderea ledurilor aferente setării dorite</p> 	<p>FILTRU INTRODUS</p>  <p>FILTRU SCOS</p> 	<p>Confirmați selecția</p> 
<p>Semnal sonor</p> 	<p>Apăsați tasta intensitate până la aprinderea ledurilor aferente setării dorite</p> 	<p>ON</p>  <p>OFF</p> 	<p>Confirmați selecția</p> 
<p>Temperatura cafelei</p> <p>1</p> 	<p>Apăsați tasta intensitate până la aprinderea ledurilor aferente setării dorite</p> 	<p>SCĂZUTĂ</p>  <p>MEDIE</p>  <p>RIDICATĂ</p> 	<p>Confirmați selecția</p> <p>1</p> 
<p>Consum redus de energie</p> <p>2</p> 	<p>Apăsați tasta intensitate până la aprinderea ledurilor aferente setării dorite</p> 	<p>ON</p>  <p>OFF</p> 	<p>Confirmați selecția</p> <p>2</p> 

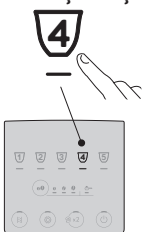
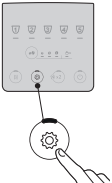

<p>Duritate apă</p> 	<p>Apăsați tasta intensitate, până la aprinderea ledului corespunzător nivelului ce trebuie setat</p> 	<p>NIVELUL 1</p>  <p>NIVELUL 2</p>  <p>NIVELUL 3</p>  <p>NIVELUL 4</p> 	<p>Confirmați selecția</p> 
<p>Oprire automată</p> 	<p>Apăsați tasta intensitate, până la aprinderea ledului corespunzător timpului ce trebuie setat</p> 	<p>15 MINUTE</p>  <p>30 MINUTE</p>  <p>1 ORĂ</p>  <p>3 ORE</p> 	<p>Confirmați selecția</p> 
<p>3. Ieșire din meniu:</p>			
		<p>Apăsați tasta .</p> <p>Aparatul revine în poziția gata de utilizare.</p> <p>Rețineți:</p> <p>Aparatul iese automat din meniul de setări după 30 de secunde de inactivitate.</p>	



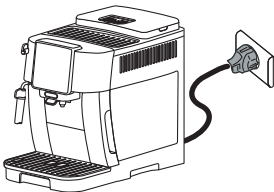
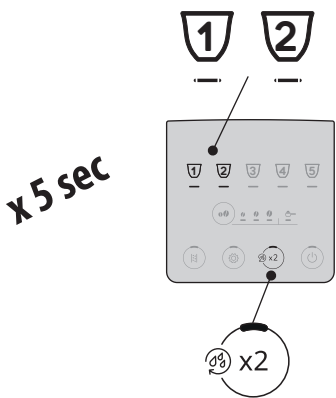
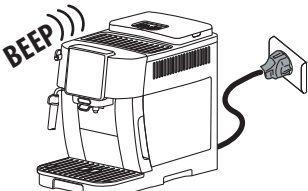



12.1 Resetare la valorile din fabrică



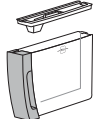
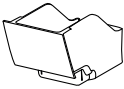

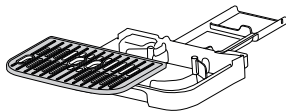
<p>Verificați dacă aparatul este în stand-by (oprit, dar conectat la rețeaua electrică).</p>	
<p>Țineți apăsat timp de 5 secunde butoanele referitoare la băuturile 1, 2 și ☕ x2 : toate setările și cantitățile de băuturi revin la valorile din fabrică.</p>	
<p>Aparatul emite un semnal sonor lung și toate luminile clipeșc pentru a confirma resetarea</p>	

13. CURĂȚAREA APARATULUI

Atenție!

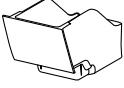
- Pentru curățarea aparatului nu folosiți solvenți, detergenți abrazivi sau alcool. În cazul aparatelor superautomatizate De'Longhi, nu este necesară utilizarea de aditivi chimici, pentru curățarea acestora.
- Nu utilizați obiecte metalice pentru a îndepărta depunerile de calcar sau de cafea, deoarece ar putea zgăria suprafețele din metal sau din plastic.

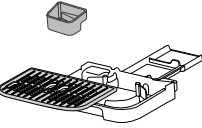
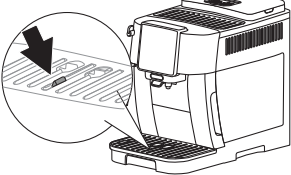
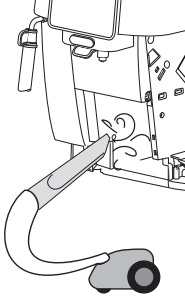
					
 50°C	<p>×</p>	<p>×</p>	<p>×</p>	<p>✓</p>	<p>✓</p>
	<p>✓</p>	<p>✓</p>	<p>✓</p>	<p>✓</p>	<p>✓</p>

Componentă	Frecvență	Procedură
<p>Recipient pentru zaț (A10)</p> 	<p>Când se aprinde indicatorul luminos  (B12) va trebui să goliți recipientul pentru zaț: aparatul nu mai poate prepara cafeaua.</p> <p>Aparatul nu va mai putea prepara cafea decât după ce recipientul pentru zaț a fost curățat. Aparatul semnalează necesitatea de golire a recipientului, chiar dacă acesta nu este plin, după 72 ore de la prima cafea preparată (pentru ca numărătoarea celor 72 ore să se facă în mod corect, aparatul nu trebuie să fie deconectat niciodată de la sursa de alimentare).</p>	<ul style="list-style-type: none"> • Scoateți tăvița de colectare a picăturilor (A11), goliți-o și curățați-o. • Goliți și curățați bine recipientul pentru zaț având grijă să eliminați toate reziduurile care s-au depus pe fund. • Verificați tăvița de colectare condens (A14) (de culoare roșie) și, dacă este plină, goliți-o.
<p>Componente tăvița de colectare a picăturilor</p> 	<p>Tăvița pentru colectarea picăturilor este prevăzută cu un indicator plutitor de culoare roșie (A14) pentru indicarea nivelului apei.</p> <p>Înainte ca acest indicator să se ridice pe grătarul de suport pentru cești (A13), va trebui să goliți tava și să o curățați</p> 	<ul style="list-style-type: none"> • Scoateți tăvița de colectare a picăturilor și recipientul pentru zaț; • Scoateți tava de suport cești, grătarul tăvii, apoi goliți tăvița de colectare a picăturilor și recipientul pentru zaț și spălați toate componentele; • Verificați tăvița de colectare condens - de culoare roșie - și, dacă este plină, goliți-o; • Introduceți la loc tăvița de colectare a picăturilor, cu tot cu grătar și cu recipientul pentru zaț. <p>Atunci când scoateți tăvița de colectare a picăturilor, este obligatoriu să goliți de fiecare dată și recipientul pentru zaț, chiar dacă acesta nu este plin.</p>
<p>Interiorul aparatului</p> 	<p>Verificați periodic (aproximativ o dată pe lună) dacă interiorul aparatului (la care aveți acces după ce ați scos tăvița de colectare a picăturilor) nu este murdar.</p>	<p>Opriti și deconectați aparatul de la rețeaua electrică. Nu introduceți niciodată aparatul în apă.</p> <ul style="list-style-type: none"> • Îndepărtați depunerile de cafea cu o perie și un burete; • Aspirați toate reziduurile cu un aspirator
<p>Duze distribuitor cafea (A15)</p> 	<p>Periodic (o dată pe lună) curățați duzele distribuitorului de cafea</p>	<ul style="list-style-type: none"> • Curățați periodic duzele distribuitorului de cafea folosind un burete sau o lavetă; • Controlați dacă orificiile distribuitorului de cafea nu sunt înfundate. Dacă este necesar, înlăturați depunerile de cafea cu o scobitoare.

14. CURĂȚAREA INFUZORULUI

Atenție!

Infuzorul (A6) nu poate fi scos atunci când aparatul este pornit.

1. Apăsăți tasta  (B1) pentru a opri aparatul;
2. Scoateți rezervorul de apă (A9);
3. Deschideți ușița infuzorului, aflată în partea laterală dreaptă (fig. 23);

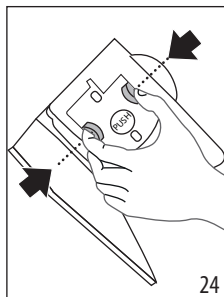
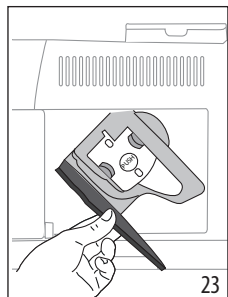

4. Apăsăți spre interior cele două clapete colorate de decuplare (fig. 24) și în același timp trageți infuzorul spre exterior;
5. Introduceți infuzorul în apă timp de 5 minute și apoi clătiți-l sub jet de apă;

Atenție!

CLĂȚIȚI NUMAI CU APĂ
NU FOLOȘIȚI DETERGENȚI - NU FOLOȘIȚI MAȘINA DE SPĂLAT VASE

6. Curățați infuzorul fără a folosi detergenți, deoarece aceștia l-ar putea deteriora.
7. Folosind o pensulă, curățați eventualele reziduuri de cafea de pe locașul infuzorului, vizibile prin ușița acestuia;
8. După curățare, introduceți la loc infuzorul în suport; apoi apăsați pe mesajul PUSH, până când auziți un clic de cuplare;

Rețineți:

Dacă infuzorul este greu de introdus, este necesar (înainte de introducere) să-l aduceți pe poziția corectă apăsând cele două clapete (fig. 25).

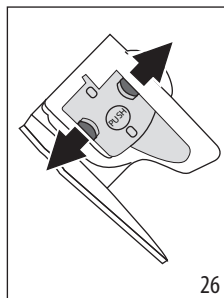
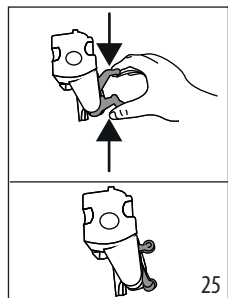

9. După ce l-ați introdus, verificați dacă cele două clapete roșii au rămas îndreptate spre exterior (fig. 26);
10. Închideți ușița infuzorului;
11. Introduceți la loc rezervorul pentru apă.

15. DECALCFIERE

- Înainte de utilizare, citiți instrucțiunile și eticheta produsului de decalcifiere, de pe ambalajul acestuia.
- Se recomandă să utilizați numai decalcifiant De'Longhi. Utilizarea unor decalcifianți necorespunzători, precum și o decalcifiere care nu este efectuată cu regularitate, pot duce la apariția unor defecțiuni ce nu sunt acoperite de garanția producătorului.
- Decalcifiantul poate deteriora suprafețele delicate. În caz de vărsare accidentală a produsului, ștergeți-l imediat.

Pentru a efectua ciclul de decalcifiere

Decalcifiant	Decalcifiant De'Longhi
Recipient	Capacitate recomandată: 2 l
Timp	~30min

Atenție:

Dacă filtrul de dedurizare este instalat, acesta trebuie îndepărtat înainte de a adăuga soluția de decalcifiere. După aceea, introduceți la loc filtrul, la începutul fazei 3.

Efectuați ciclul de decalcifiere a aparatului, când pe panoul de comandă se aprinde indicatorul luminos  (B13).

Rețineți:

- Odată ce ciclul de decalcifiere a început, acesta nu poate fi întrerupt și trebuie completat cu întregul ciclu de clătire. De aceea, asigurați-vă că aveți decalcifiantul.

Procedați după cum urmează:

Faza 1: Acțiune decalcifiantă



1. Țineți apăsată timp de cel puțin 5 secunde tasta  (B4), până când ledul aferent se aprinde intermitent rapid. Ledul aferent intensității slabe se aprinde, pentru a indica faza 1 de decalcifiere;
2. Goliți țava de colectare a picăturilor (A11) și recipientul pentru zaț (A10) și introduceți-le la loc; goliți complet rezervorul de apă (A9) și scoateți filtrul de dedurizare a apei (dacă este prevăzut);
3. Turnați decalcifiantul în rezervorul de apă până la nivelul **A** (ce corespunde unei punguțe de 100 ml) imprimat pe partea laterală a rezervorului (în față) (fig. 27); apoi adă-

ugați apă (un litru) până când se ajunge la nivelul **B** (fig. 28); introduceți rezervorul pentru apă în aparat;

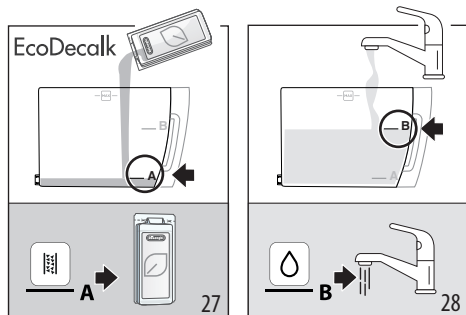

4. Așezați sub distribuitorul de cafea (A15) și sub dispozitivul pentru cappuccino (A17) un vas cu capacitatea de minim 2 litri (fig. 29).

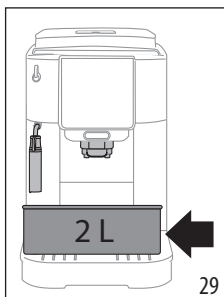

5. Apăsăți tasta pentru a porni programul de decalcifiere.
 6. După câteva secunde, se va aprinde intermitent rapid ledul aferent indicându-vă că trebuie să rotiți butonul pentru aburi/apă caldă (A19) pe poziția **I** (fig. 13).
 7. Timp de aproximativ zece minute, aparatul va alterna în mod automat pauzele și distribuiriile din distribuitorul de aburi/apă caldă și din distribuitorul de cafea.

La terminarea primei faze a ciclului de decalcifiere, se aprinde indicatorul luminos de lipsă apă (B10).

Faza 2: Prima clătire	
------------------------------	--

8. Goliți vasul pe care l-ați utilizat pentru colectarea soluției de decalcifiere și scoateți rezervorul de apă, goliți-l, clătiți-l cu apă de la robinet, umpleți-l până la nivelul MAX cu apă proaspătă (fig. 30) și introduceți-l în aparat: așezați la loc vasul dedesubtul distribuitorilor;

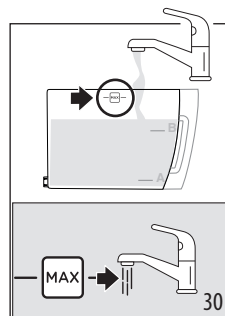

9. Apăsăți tasta (care se va aprinde rapid), pentru a porni ciclul de clătire: ledul aferent intensității medii se aprinde intermitent, pentru a indica faptul că faza 2 de decalcifiere este în curs;
 10. Aparatul efectuează automat clătirea: ledul aferent steam se aprinde intermitent cu rapiditate, indicându-vă că trebuie să rotiți butonul pentru aburi/apă caldă (A19) pe poziția **0** (fig. 1);
 11. După câteva zeci de secunde, când ledul aferent steam se aprinde intermitent cu rapiditate, rotiți butonul aburi/apă caldă pe poziția **I** (fig. 14): ciclul de clătire continuă din distribuitorul de cafea și aburi/apă caldă;
 La terminarea celei de-a doua faze a ciclului de decalcifiere, se aprinde indicatorul luminos de lipsă apă (B10).

Faza 3: A doua clătire	
-------------------------------	--

12. Goliți vasul utilizat pentru colectarea apei de la prima clătire, scoateți rezervorul de apă, umpleți-l până la nivelul MAX cu apă proaspătă (fig. 30) și, dacă este folosit, introduceți la loc filtrul de dedurizare a apei; introduceți la loc rezervorul în aparat și puneți la loc vasul dedesubtul distribuitorilor;
 13. Apăsăți tasta (care se va aprinde rapid), pentru a porni ciclul de clătire: ledul aferent intensității tari se aprinde intermitent, pentru a indica faptul că faza 3 de decalcifiere este în curs; ciclul de clătire continuă din distribuitorul de aburi/apă caldă;

Faza 4: Terminarea ciclului de decalcifiere	
--	--

14. Când ledul aferent funcției cafea pre-măcinată se aprinde, ciclul de decalcifiere s-a încheiat corect: ledul aferent steam se aprinde intermitent, indicându-vă că trebuie să rotiți butonul pentru aburi pe poziția **0**.
 15. Se aprind indicatoarele luminoase recipient pentru zaț (B12) și lipsă apă (B10). Goliți recipientul pentru zaț și

tăvița de colectare a picăturilor, în care se scurge o parte a apei de clătire; umpleți apoi rezervorul de apă.

16. Introduceți componentele la loc în aparat.

Aparatul este gata de utilizare.

Rețineți:

- Este normal ca, după executarea ciclului de decalcifiere, să se găsească apă în recipientul pentru zaț.
- Aparatul necesită o a treia clătire, în situația în care rezervorul pentru apă nu a fost umplut până la nivelul MAX: aceasta pentru a vă asigura că nu a mai rămas soluție de decalcifiere în circuitele interne ale aparatului.

16. SEMNIFICAȚIA INDICATOARELOR LUMINOASE

Indicator luminos/led	Semnificație
	Aparatul se încălzește: vă rugăm, așteptați
	Aparatul este gata de utilizare: continuați selectând băutura care urmează a fi distribuită și opțiunile aferente
	Înlocuiți filtrul (consultați capitolul „10. Filtru de dedurizare a apei”).
	Apa din rezervor (A9) nu este suficientă: umpleți rezervorul.
	Rezervorul de apă (A9) nu este introdus în aparat sau nu este introdus corect: introduceți corect rezervorul.
→	

Indicator luminos/led	Semnificație
	Alarmă generică: interiorul aparatului este foarte murdar. Curățați foarte bine aparatul. Dacă după curățarea aparatului încă mai afișează mesajul, contactați Serviciul pentru clienți și/sau un centru de asistență autorizat.
	După curățare, infuzorul (A6) nu a fost introdus: introduceți infuzorul conform indicațiilor din capitolul „14. Curățarea infuzorului”.
	Lipsă boabe: umpleți recipientul pentru boabe (A3), apoi apăsați orice buton pentru a ieși de pe starea de alarmă.
	Cafeaua este prea fin măcinată, iar din acest motiv cafeaua curge prea lent, sau nu curge deloc. Reglați râșnița de cafea (A2) (par. „7.8 Reglarea râșniței”).
→	

Indicator luminos/led	Semnificație
	<p>A fost utilizată prea multă cafea. Selectați un gust mai slab sau reduceți cantitatea de cafea pre-măcinată.</p>
	<p>S-a selectat prepararea cu cafea pre-măcinată, fără a turna cafeaua în pâlnia aferentă (A4).</p>
	<p>Cafeaua curge prea încet sau în picături. Cafeaua este măcinată prea fin. Folosiți cafea pentru aparate de cafea espresso.</p>
	<p>Circuitul de apă este gol. Apăsăți tasta aferentă băuturii „Steam”.</p>
→	

Indicator luminos/led	Semnificație
	<p>Trebuie să goliți recipientul pentru zaț (A10).</p>
	<p>Recipientul pentru zaț (A10) nu este introdus sau nu este introdus corect: introduceți tava pentru colectarea picăturilor cu tot cu recipientul pentru zaț, împingându-l până la capăt.</p>
	<p>Trebuie să efectuați ciclul de decalcifiere (consultați cap. „15. Decalcifiere”).</p>
	<p>Procedura de decalcifiere a fost întreruptă. Finalizați ciclul, reluându-l de la faza indicată de ledurile aferente selectării intensității.</p>

17. REZOLVAREA PROBLEMELOR

În continuare sunt enumerate câteva posibile probleme de funcționare.

Dacă problema nu poate fi remediată prin soluția descrisă, va trebui să vă adresați serviciului de Asistență Tehnică.

PROBLEMĂ	CAUZĂ POSIBILĂ	SOLUȚIE
Aparatul nu pornește.	Ștecherul nu este introdus în priză.	Introduceți ștecherul în priză.
Cafeaua nu este caldă.	Ceștile nu au fost încălzite în prealabil.	Încălziți ceștile, clătindu-le cu apă caldă (rețineți: se poate folosi funcția apă caldă).
	Circuitele interne ale aparatului s-au răcit pentru că au trecut 2-3 minute de la ultima cafea preparată.	Înainte de a prepara cafeaua, încălziți circuitele interne cu o clătire, ținând apăsată tasta  (B2) timp de câteva secunde.
	Temperatura setată pentru cafea este prea scăzută.	Setați o temperatură mai ridicată a cafelei din meniul de setări (vezi „12. Meniu setări”).
	Este necesar să se efectueze decalcifierea aparatului	Efectuați decalcifierea. După aceea, verificați gradul de duritate a apei („4. Măsurarea durității apei”) și verificați ca aparatul să fie setat conform durității reale („12. Meniu setări”).
Cafeaua nu este destul de tare sau are puțină cremă.	Cafeaua nu este măcinată suficient de fin.	Reglați gradul de măcinare („7.8 Reglarea rășniței”). Efectul este vizibil numai după distribuirea a cel puțin 2 cafele.
	Cafeaua nu este adecvată.	Folosiți cafea pentru aparate de cafea espresso.
	Cafeaua nu este proaspătă.	Ambalajul cafelei este deschis de prea mult timp și cafeaua și-a pierdut gustul.
Cafeaua curge prea încet sau în picături.	Cafeaua este măcinată prea fin.	Reglați gradul de măcinare („7.8 Reglarea rășniței”). Efectul este vizibil numai după distribuirea a cel puțin 2 cafele.
Aparatul nu distribuie cafeaua	Aparatul detectează impurități în interior	Așteptați ca aparatul să fie gata de utilizare și selectați băutura dorită. Dacă problema persistă, contactați Centrul de Asistență Autorizat.
Cafeaua nu curge prin una sau ambele duze ale distribuitorului.	Duzele distribuitorului de cafea sunt blocate.	Curățați duzele cu o cârpă. Dacă este nevoie, folosiți o scobitoare pentru a îndepărta eventualele depuneri.
Cafeaua preparată este prea apoasă.	Pălنيا pentru cafea pre-măcinată este înfundată.	Deschideți ușița și curățați pألنيا cu ajutorul unei perii.
→		

PROBLEMĂ	CAUZĂ POSIBILĂ	SOLUȚIE
Infuzorul nu poate fi scos.	Oprirea nu a fost efectuată.	Închideți aparatul, apăsând tasta  .
La terminarea ciclului de decalcifiere, aparatul solicită o nouă clătire	Pe durata celor două cicluri de clătire, rezervorul de apă nu a fost umplut până la nivelul MAX	Reluați operațiunea de decalcifiere de la „Faza 3: A doua clătire”.
Laptele are bule mari	Laptele nu este suficient de rece sau nu este degresat parțial sau total.	Folosiți lapte total sau parțial degresat, păstrat la frigider (cu o temperatură de aproximativ 5°C). Dacă nici astfel rezultatul obținut nu este cel dorit, încercați o altă marcă de lapte.
	Accesorii pentru cappuccino este murdar.	Demontați componentele și curățați-le bine.
	Se folosesc băuturi vegetale.	Rezultatul variază foarte mult în funcție de caracteristicile nutriționale ale băuturilor.
Suprafața pentru cești de deasupra aparatului este caldă	Au fost preparate rapid mai multe băuturi, una după alta	
Aparatul nu este în funcțiune și emite zgomote sau emană cantități mici de aburi	Aparatul este gata de funcționare sau a fost închis de puțin timp și unele picături de condens cad în interiorul vaporizatorului care încă este cald.	Acest fenomen se încadrează în funcționarea normală a aparatului; pentru a limita fenomenul, goliți tava de picurare.

18. DATE TEHNICE

Tensiune:	220-240 V~ 50-60 Hz max. 10 A
Putere:	1450W
Presiune:	1,5 MPa (15 bari)
Capacitatea rezervorului de apă:	1,8 l
Dimensiuni LxAxH:	240x440x350 mm
Lungime cablu:	1250 mm
Greutate (diferă în funcție de model):	8,8 kg
Capacitate max recipient boabe:	250 g

Societatea De'Longhi își rezervă dreptul de a modifica, în orice moment, caracteristicile tehnice și estetice, păstrând nemodificate funcțiile și calitatea produselor.

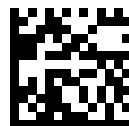

57132C7938_00_0522