ECAM22X.2Y - 22X.3Y

MAGNIFICA START

APARAT ZA KAVU

Upute za uporabu







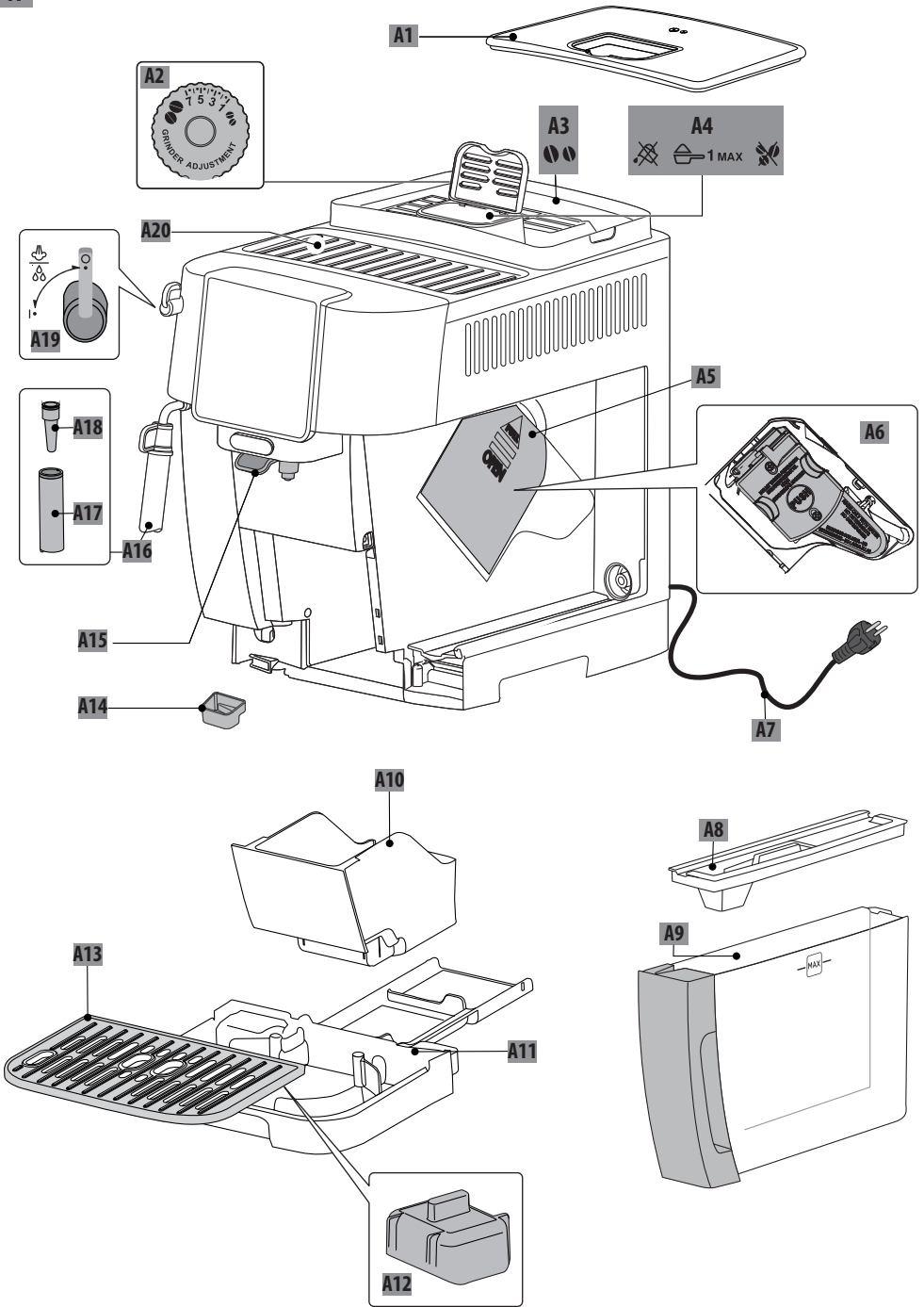

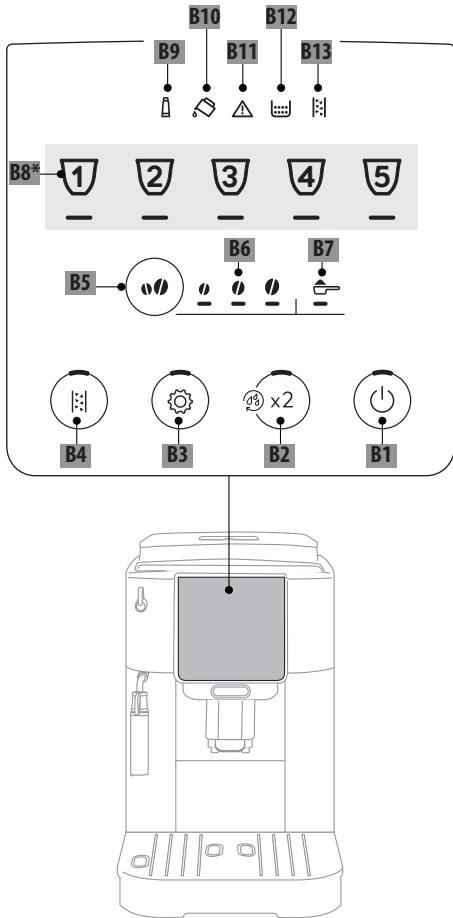
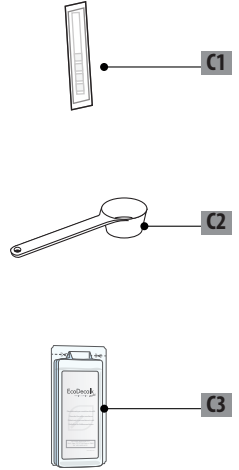
DeLonghi

A

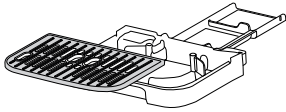

B**C***

					
 50°C	×	×	×	✓	✓
	✓	✓	✓	✓	✓

SADRŽAJ





1. UVOD	4
1.1 Slova u zagradama	4
1.2 Rješavanje problema i popravke	4
2. OPIS	4
2.1 Opis aparata - A	4
2.2 Opis upravljačke ploče - B	5
2.3 Opis dodatnog pribora - C*	5
3. PRVO POKRETANJE APARATA	5
4. MJERENJE TVRDOĆE VODE	6
5. UKLJUČIVANJE APARATA	6
6. ISKLJUČIVANJE	6
7. ISPORUKA NAPITAKA NA BAZI KAVE	7
7.1 Priprema kave upotrebom kave u zrnju	7
7.2 Priprema 2 šalice kave	7
7.3 Priprema kave upotrebom mljevene kave .	7
7.4 Opće upute za pripremu napitaka od kave	8
7.5 Promjena intenziteta kave	8
7.6 Ispiranje	8
7.7 Savjeti za topliju kavu	8
7.8 Podešavanje mlina za kavu	8
7.9 Prilagodba količine u šalici	8
8. PRIPREMA CAPPUCCINA	9
8.1 Koje mlijeko koristiti	9
8.2 Pripremanje cappuccina	9
8.3 Čišćenje mlaznice za paru/vruću vodu nakon uporabe	9
9. ISPORUKA VRUĆE VODE	9
10. FILTAR ZA OMEKŠAVANJE VODE	10
10.1 Zamjena filtra	10
10.2 Uklanjanje filtra	10
11. SAVJETI ZA UŠTEDU ENERGIJE	11
12. IZBORNIK POSTAVKI	11
12.1 Reset na tvorničke postavke	13
13. ČIŠĆENJE UREĐAJA	14
14. ČIŠĆENJE INFUZERA	15
15. UKLANJANJE KAMENCA	16
16. ZNAČENJE POKAZATELJA	18
17. RJEŠAVANJE PROBLEMA	20
18. TEHNIČKI PODACI	21

Prije uporabe uređaja uvijek pročitajte sigurnosna upozorenja.

1. UVOD

Odvojite nekoliko trenutaka za čitanje ovih uputa za uporabu. Tako ćete izbjeći opasne situacije ili oštećenja aparata.

LED i lampice na ploči vašeg uređaja pomoći će vam u ispravnoj interakciji s uređajem:

	Isključen	--
	Uključen	Dostupna funkcija
	Trepereće	Funkcija u tijeku
	Brzo treperenje	Uređaj zahtijeva intervenciju korisnika

Ova se simbologija također koristi u Quick Guide priloženom uz proizvod.

1.1 Slova u zagradama

Slova u zagradama odgovaraju opisu uređaja (stranica 2-3).

1.2 Rješavanje problema i popravke

U slučaju problema, najprije ih pokušajte riješiti slijedeći upozorenja u poglavljima "16. Značenje pokazatelja" i "17. Rješavanje problema".

Ako nisu neučinkovita ili za daljnje pojašnjenje, obratite se službi za korisnike pozivom na broj naveden u priloženom popisu "Korisnička podrška".

Ako vaša zemlja nije navedena na listu, nazovite broj naveden u jamstvu. Za bilo kakve popravke obratite se samo tehničkoj podršci tvrtke De'Longhi. Adrese su navedene u potvrdi o jamstvu aparata.

2. OPIS

2.1 Opis aparata - A

- A1. Poklopac spremnika zrna
- A2. Ručicu za podešavanje mlina za kavu
- A3. Spremnik zrna kave
- A4. Lijevak mljevene kave
- A5. Vrata infuzera
- A6. Uklonjivi infuzer
- A7. Kabel za napajanje
- A8. Poklopac spremnika za vodu
- A9. Spremnik za vodu

- A10. Spremnik taloga kave
- A11. Posuda za prikupljanje kondenzata
- A12. Pokazatelj razine vode u sabirnici kapljica
- A13. Rešetka za šalice
- A14. Posuda za prikupljanje kondenzata
- A15. Izljev kave podesiv po visini
- A16. Izljev za paru/vruću vodu
- A17. Cappuccinator (uklonjiv)
- A18. Mlaznica za paru/vruću vodu (uklonjiva)
- A19. Ručica za paru/vruću vodu
- A20. Polica za odlaganje šalice

2.2 Opis upravljačke ploče - B

- B1. Tipka ON/Standby (uključeno/stanje pripravnosti) s integriranom LED diodom
- B2. Tipka X2 s integriranom LED diodom (ako se pritisne 5 sekundi, aktivira se ispiranje kruga kave)
- B3. Tipka Izbornik postavki s integriranom LED diodom
- B4. Tipka Uklanjanje kamenca s integriranom LED diodom
- B5. Tipka za odabir intenziteta ili Mljevena kava
- B6. LED dioda za odabir intenziteta
- B7. LED dioda za odabir Mljevena kava
- B8. Napitci se razlikuju prema vrsti i broju, ovisno o modelu
- B9. Stalno svjetlo: treba zamijeniti filter
Treperće svjetlo: instalacija filtera je u tijeku
- B10. Stalno svjetlo: voda u spremniku (A9) nije dovoljna
Treperće svjetlo: spremnik nije umetnut
- B11. Pokazatelj općeg alarma
- B12. Stalno svjetlo: spremnik taloga kave (A10) se mora isprazniti
Treperće svjetlo: spremnik taloga kave nije umetnut
- B13. Stalno svjetlo: potrebno je očistiti aparat od kamenca
Treperće svjetlo: uklanjanje kamenca je u tijeku

2.3 Opis dodatnog pribora - C*

(različiti po vrsti i broju ovisno o modelu)

- C1. Test traka "Total Hardness Test" (Ukupni test tvrdoće)
- C2. Mjerica prethodno mljevene kave
- C3. Sredstvo za uklanjanje kamenca

3. PRVO POKRETANJE APARATA

Zabilješka:

- Prilikom prve uporabe isperite toplom vodom sav uklonjivi pribor koji je namijenjen za dodir s vodom ili mlijekom.
- Svi tragovi kave na mlinu za kavu nastaju zbog testova funkcioniranja stroja prije nego što se proizvod stavi na tržište i dokaz su pažljive brige o istom.
- Prilikom prve uporabe, krug vode je prazan, tako da stroj može biti vrlo bučan: buka će se ublažiti kao dolazi do punjenja kruga.

- Uvjerite se da je ručica za paru (A19) u pol. 0 do završetka prvog pokretanja (sl. 1).

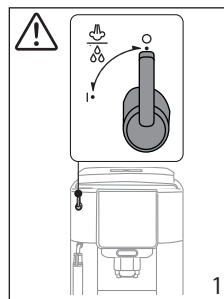

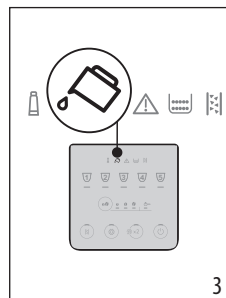
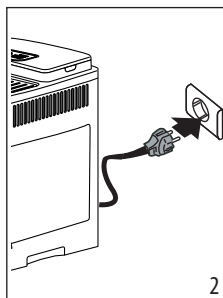

1. Priključite uređaj na električnu mrežu (sl. 2).

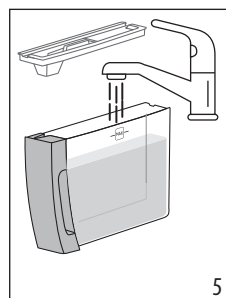
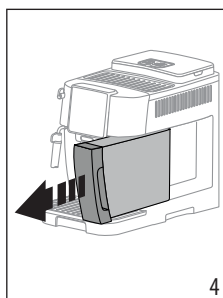

2. Na upravljačkoj ploči (B) se uključuje svjetlo  (B10) (sl. 3); izvadite spremnik za vodu (A9) (sl. 4), napunite ga do MAKs linije svježom vodom (sl. 5), a zatim ga ponovno umetnite.



3. Na upravljačkoj ploči brzo treperi LED dioda  (B3).
4. Stavite posudu ispod mlaznice za kavu (A15) (sl. 6).
5. Pritisnite tipku  (B3) (sl. 7): uređaj će nastaviti s punjenjem unutarnjih krugova vodom i ispuštanjem tople vode iz aparata za kavu.

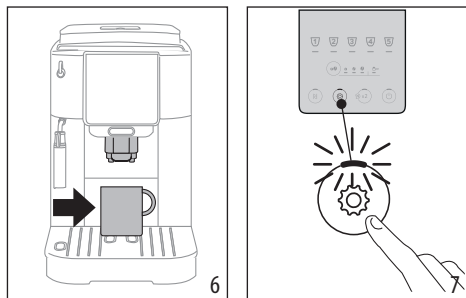

Aparat je spreman za korištenje.

Zabilješka:

- Pri prvom korištenju treba pripremiti 4-5 isporuka prije nego što aparat da zadovoljavajući rezultat u šalici.
- Za ispiranje kruga pare, preporuča se ispuštanje vode nekoliko sekundi okretanjem ručice za ispuštanje pare/vruće vode (A19) u položaj I.

4. MJERENJE TVRDOĆE VODE

Odmah postavite tvrdoću vode, jer to omogućuje uređaju da smanji učestalost uklanjanja kamenca. Svjetlo za uklanjanje kamenca (B13) će se uključiti kada je potrebno na temelju stvarne tvrdoće vode koja se koristi u različitim regijama. Postupite na sljedeći način:

1. Ako je isporučen s vašim modelom, izvadite reaktivnu traku iz pakiranja (C1).
2. Potpuno uronite traku u čašu vode na otprilike sekundu (sl. 8).

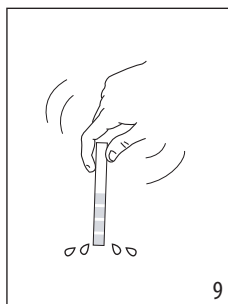
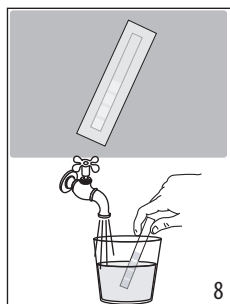

3. Izvadite traku iz vode i lagano je protresite (sl. 9). Nakon otprilike jedne minute formiraju se 1, 2, 3 ili 4 kvadrata crvene boje, a ovisno o tvrdoći vode svaki kvadrat odgovara 1 razini.

Total hardness test	Razina tvrdoće
	1 Niska

	2 Srednja
	3 Srednje/visoka
	4 Visoka

Pogledajte upute u poglavlju "12. Izbornik postavki" za postavljanje aparata.

5. UKLJUČIVANJE APARATA

Zabilješka:

Provjerite je li ručicu za paru/vruću vodu (A19) u pol. 0 (sl. 1).

Opasnost od opeklina!

Tijekom ispiranja, iz mlaznice za izlaženje kave (A15) izlazi malo vruće vode. Obratite pozornost da ne dođete u kontakt sa vrućom vodom. Kako biste izbjegli često pražnjenje sabirnice kapljica (A11), preporučljivo je sakupiti vodu za ispiranje u posudu.

- Za uključivanje aparata pritisnite tipku (B1): LED dioda tipke svijetli, a LED diode za napitke trepere na upravljačkoj ploči (B) kako bi označili da se aparat zagrijava.

Tijekom zagrijavanja, aparat obavlja ispiranje; na ovaj način, osim zagrijavanja kotla, vruća voda kruži kroz uređaj i tako ga zagrijava.

Aparat je spreman kada LED indikatori za napitke i intenzitet ostanu stalno uključeni.

6. ISKLJUČIVANJE

Prilikom svakog isključivanja, aparat obavlja automatski ciklus ispiranja ako je pripremljena kava.

Opasnost od opeklina!

Tijekom ispiranja, iz mlaznice za izlaženje kave (A15) izlazi malo vruće vode. Obratite pozornost da ne dođete u kontakt sa vrućom vodom. Kako biste izbjegli često pražnjenje sabirnice kapljica (A11), preporučljivo je sakupiti vodu za ispiranje u posudu.

- Za isključivanje aparata pritisnite tipku (B1);
- na upravljačkoj ploči svijetle LED diode tipki napitaka: ako je predviđeno, aparat vrši ispiranje, a zatim se isključuje (stanje pripravnosti).

Zabilješka:

Ako se uređaj ne koristi dulje vrijeme, odspojite uređaj iz napajanja:

- najprije isključite uređaj pritiskom na tipku ;
- izvucite kabel za napajanje iz utičnice.

7. ISPORUKA NAPITAKA NA BAZI KAVE

7.1 Priprema kave upotrebom kave u zrnu



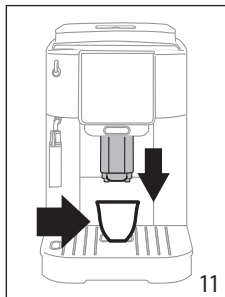
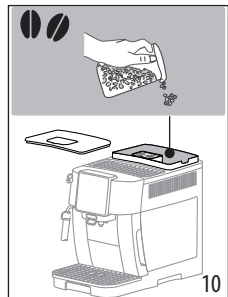

Pozornost!

Nemojte koristiti zelena zrna kave, karamelizirane ili kandirane jer se mogu zalijepiti za mlin za kavu i učiniti ga neupotrebljivim.

1. Stavite zrna kave u odgovarajući spremnik (A3) (sl. 10);



2. Stavite šalicu ispod mlaznica za izlaženje kave (A15) (sl. 11);
3. Spustite kljunove što je bliže mogućće šalicama: na taj način se dobiva bolja krema (sl. 11);
4. Odaberite željenu kavu:



Napitak (*)	Zadana količina (ml)	Količina koja se može programirati (ml)
 Espresso	≈ 40	od ≈ 20 do ≈ 80
 Coffee	≈ 180	od ≈ 100 do ≈ 240
 Long	≈ 160	od ≈ 115 do ≈ 250
 Americano	Espresso: ≈ 40 Voda: ≈ 110	Espresso: od ≈ 20 do ≈ 180 Voda: od ≈ 50 do ≈ 300
 Doppio+	≈ 120	od ≈ 80 do ≈ 180

(*) Napitci se razlikuju prema vrsti i broju, ovisno o modelu.

5. Započinje priprema i na upravljačkoj ploči (B) treperi pokazatelj koji odgovara odabranom napitku.

7.2 Priprema 2 šalice kave

1. Stavite šalice ispod mlaznica za izlaženje kave (A15);

2. Spustite mlaznice što je bliže mogućće šalicama: na taj način se dobiva bolja krema;
3. Pritisnite tipku  (B2): svijetli odgovarajuća LED dioda;
4. Pritisnite tipku  (B8);
5. Započinje priprema i na upravljačkoj ploči (B) treperi pokazatelj koji odgovara pripremi Espresso.

7.3 Priprema kave upotrebom mljevene kave



Pozornost!

- Nikad ne stavljajte mljevenu kavu u aparat kako biste spriječili širenje unutar aparata i njegovo prljanje. U tom slučaju aparat se može oštetiti.
- Nikada nemojte stavljati više od 1 ravno napunjene mjerice (C2), jer u suprotnom unutrašnjost aparata se može zaprljati ili se lijevak (A4) može začepiti.



Zabilješka:

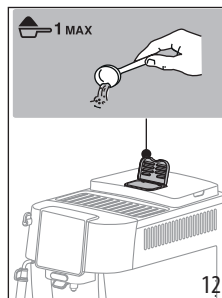

Ako koristite prethodno mljevenu kavu, možete pripremiti samo jednu šalicu kave.

1. Pritisnite više puta tipku  (B5) dok se ne uključi pokazatelj  (B7).
2. Provjerite da lijevak nije začepljen, a zatim umetnite ravnu mjericu prethodno mljevene kave (sl. 12).



3. Stavite šalicu ispod mlaznica za izlaženje kave (A15) (sl. 11).
4. Odaberite željeni napitak (B8);
5. Započinje priprema i na upravljačkoj ploči (B) treperi pokazatelj koji odgovara odabranom napitku.

Pozornost!

- Priprema  Long na pola puta kroz pripremu, kada LED  (B7) treperi, stavite jednu ravnu mjericu mljevene kave i ponovo pritisnite Long (Duga kava).
- Upotrebom mljevene kave nije moguća priprema  Doppio+ kave.

7.4 Opće upute za pripremu napitaka od kave





- Tijekom uporabe, na upravljačkoj ploči (B), mogu se osvijetliti pokazatelji, čije je značenje prikazano u poglavlju "16. Značenje pokazatelja".
- Za dobivanje toplije kave, pogledajte stavak "7.7 Savjeti za topliju kavu".
- Ako kava izlazi u kapljicama ili slabija s malo kreme ili je previše hladna, pročitajte savjete u poglavlju "17. Rješavanje problema".
- Kako biste prilagodili pića prema vašem ukusu, vidi stavke "7.5 Promjena intenziteta kave" i "7.9 Prilagodba količine u šalici".

Zabilješka:

U načinu rada za uštedu energije uređaju treba nekoliko sekundi čekanja prije ispuštanja prve kave jer se mora prethodno zagrijati.

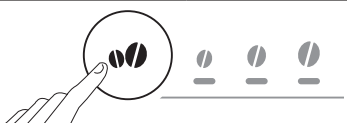
7.5 Promjena intenziteta kave

1. Pritisnite tipku  (B5) dok ne zasvijetle LED diode koje se odnose na željeni intenzitet (B6):

	
	Mild (Blaga)
	Srednja
	Jaka

2. Nastavite odabirom željenog napitka na bazi kave.

Zabilješka:

- Prilikom sljedeće pripreme, stroj predlaže zadnji odabrani intenzitet.
- U slučaju nestanka struje, aparat se vraća na prosječnu zadanu razinu.

7.6 Ispiranje

Pomoću ove funkcije moguće je ispuštati vruću vodu iz mlaznice za kavu, kako bi se očistio i zagrijao unutarnji aparata.

1. Stavite spremnik s minimalnim kapacitetom od 100 ml ispod mlaznice (A15) (sl. 6).
2. Držite pritisnutom tipku  (B2) na 5 sekundi: isporuka se automatski zaustavlja (ako je želite zaustaviti ranije, ponovno pritisnite istu tipku).

Zabilješka:

- Za periode nekoristenja dulje od 3-4 dana preporuča se, kada se stroj ponovo uključi, izvršiti 2/3 ispiranja prije ponovne upotrebe;

- Normalno je da nakon izvođenja te funkcije postoji voda u spremniku taloga kave (A10).

7.7 Savjeti za topliju kavu



Da biste pripremili što topliju kavu, preporuča se da:

- izvršite jedno ispiranje (vidi stavak "7.6 Ispiranje ");
- zagrijte šalice toplom vodom pomoću funkcije vruća voda;
- povećajte temperaturu kave (vidi poglavlje "12. Izbornik postavki").

7.8 Podešavanje mlina za kavu

Mlina za kavu ne smije se prilagođavati, barem ne u početku, jer je već unaprijed postavljen u tvornici kako bi se osigurala pravilna isporuka kave.

Da biste izvršili ispravak, dok mlin za kavu radi, podesite ručicu (A2) na sljedeći način:

Ako kava izlazi presporo ili uopće ne izlazi. Učinak ove korekcije će biti vidljiv tek nakon pravljenja najmanje 2 uzastopne šalice kave.	Okrenite je za jedan klik prema broju 7 
Da biste dobili puniju kavu i poboljšali izgled kreme Učinak ove korekcije će biti vidljiv tek nakon pravljenja najmanje 2 uzastopne šalice kave.	Okrenite je za jedan klik prema broju 1 

Zabilješka:

Ručica za podešavanje mora se zakretati samo dok je mlin za kavu u radu u početnoj fazi pripreme kave.

7.9 Prilagodba količina u šalici

1. Držite pritisnutu tipku za programiranje napitka koji želite programirati nekoliko sekundi: kada LED dioda odabranog napitka brzo treperi, aparat je u načinu programiranja. Započinje ispuštanje;
2. Kad se postigne željena količina u šalici, ponovno pritisnite tipku napitka: ispuštanje se zaustavlja i količina se pohranjuje.

Zabilješka:

Za otkazivanje programiranja koje je u tijeku pritisnite tipku koja se odnosi na drugi napitak

8. PRIPREMA CAPPUCCINA

8.1 Koje mlijeko koristiti



Kvaliteta pjene može varirati ovisno o:

- temperaturi mlijeka ili biljnog napitka (za najbolje rezultate, mlijeko i biljni napitak koristite na temperaturi hladnjaka: 5 °C);
- vrsti mlijeka ili vrste biljnog napitka;
- marka koja se koristi;
- sastojcima i prehrambenim vrijednostima.

8.2 Pripremanje cappuccina

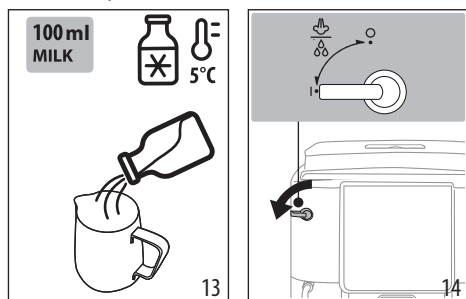
1. Napunite spremnik s oko 100 ml mlijeka za svaki cappuccino koji želite napraviti (sl. 13). Prilikom odabira dimenzija spremnika, uzmite u obzir da će se volumen povećati za 2 ili 3 puta.



2. Umočite cappuccinator (A17) u posudu za mlijeko.
3. Pritisnite tipku  Para (B8).
4. Pričekajte da LED koji se odnosi na tipku  za paru brzo zatreperi: zatim okrenite gumb za paru/vruću vodu (A19) u položaj I (sl. 14).
5. Nakon nekoliko sekundi, cappuccinatora izlazi para koja što čini mlijeko kremastim i povećava njegov volumen. Kako biste dobili kremastiju pjenu, okrećite posudu laganim pokretima odozdo prema gore.
6. Nakon postizanja željene pjene, zaustavite opskrbu parom okretanjem ručice u položaj 0.
7. Priprema kave u velikoj šalici.
8. Dodajte kremu mlijeka kavi. Capuccino je spreman: pošecerite po želji, te ukoliko želite, pjenu pospite sa malo kaka u prahu.

8.3 Čišćenje mlaznice za paru/vruću vodu nakon uporabe

Očistite mlaznicu za vruću vodu/paru (A16) svaki put nakon uporabe, kako bi izbjegli naslage mlijeka ili da se začepi.

Pozornost na opekline!

Tijekom čišćenja iz dozatora za paru/vruću vodu izlazi malo vruće vode. Obratite pozornost da ne dođete u kontakt sa vrućom vodom.

1. Ispustite malo vode okretanjem ručice za paru/ vruću vodu (A19) u položaj I. Zatim zaustavite ispuštanje vraćanjem ručice u položaj 0.
2. Pričekajte nekoliko minuta dok se mlaznica ne ohladi: okrenite cappuccinator (A17) u suprotnom smjeru od kazaljke i izvucite ga prema dolje (sl. 15).

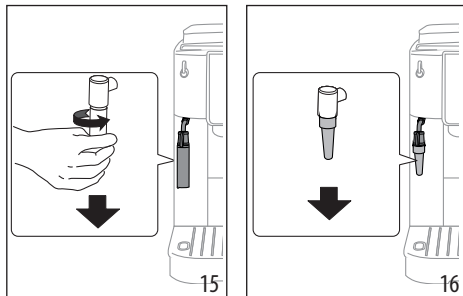

3. Povucite prema dolje mlaznicu (A18) (sl. 16).
4. Provjerite da rupe označene strelicom na sl. 17 nisu začepljene. Ako je potrebno, očistite ih pomoću čačkalice.

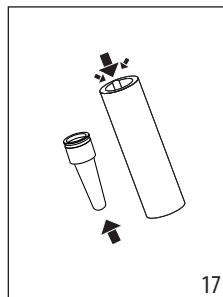

5. Vratite mlaznicu i vratite cappuccinator na mlaznicu, okretanjem i guranjem prema gore, sve dok se ne zakači.

9. ISPORUKA VRUĆE VODE

Pozornost na opekline!

Kada se priprema vruća voda nemojte ostavljati aparat bez nadzora. Cijev izlaza vruće vode (A16) se zagrijava tijekom ispuštanja.

1. Stavite posudu ispod raspršivača vruće vode (što je bliže moguće kako biste izbjegli prskanje).
2. Okrenite ručicu pare/vruće vode (A19) u položaj I (sl. 14).
3. Za zaustavljanje ispuštanja vruće vode, okrenite ručicu pare/vruće vode u položaj 0.

Zabilješka:

U načinu rada za uštedu energije uređaju treba nekoliko sekundi čekanja prije početka ispuštanja.

10. FILTAR ZA OMEKŠAVANJE VODE

Da bi performanse aparata ostale konstantne tijekom vremena, preporučujemo vam upotrebu filtra za omekšavanje vode De'Longhi.

Više informacija potražite na www.delonghi.com.

 WaterFilter EAN: 8004399327252

Slijedite dolje navedene upute za pravilnu uporabu filtra.

1. Uklonite novi filter iz pakiranja i zakrenite datumski disk dok se ne prikažu sljedeća 2 mjeseca korištenja (sl. 18);

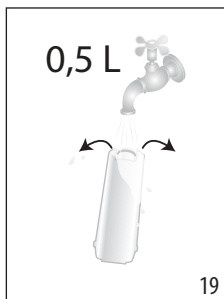
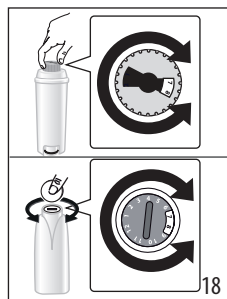

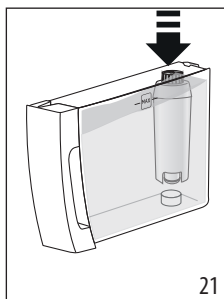
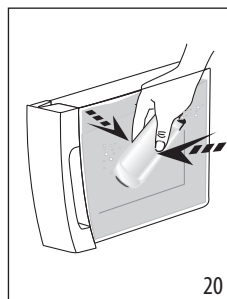

2. Da biste aktivirali filter za vodu, pustite vodu iz slavine u središnji otvor filtra sve dok voda ne počne izlaziti iz bočnih otvora dulje od jedne minute (sl. 19);
3. Izvadite spremnik za vodu iz aparata i napunite ga vodom; postavite filter u spremnik za vodu i potpuno ga uronite nekoliko desetina sekundi, naginjući i blago ga pritiskajući kako bi izašli svi mjehurići zraka (sl. 20);

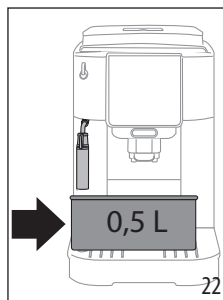

4. Postavite filter u odgovarajuće sjedište i pritisnite ga do kraja (sl. 21);
5. Zatvorite spremnik s poklopcem, a zatim vratite spremnik u aparat;
6. Postavite ispod mlaznice za vruću vodu/paru i ispod mlaznice za kavu prazan spremnik minimalnog kapaciteta od 0,5 litara (sl. 22).



7. Pogledajte upute u poglavlju "12. Izbornik postavki" za instaliranje filtra;
8. LED koji se odnosi na tipku  za paru brzo zatrepri: zatim okrenite gumb za paru/vruću vodu (A19) u položaj I (sl. 12);
9. Aparat isporučuje vruću vodu i automatski se zaustavlja;
10. LED koji se odnosi na tipku  za paru brzo zatrepri: zatim okrenite gumb za paru/vruću vodu u položaj 0;
11. Sada je filter aktiviran i može se pristupiti korištenju aparata.

Zabilješka:

Ako LED koji se odnosi na tipku  (B4) brzo treperi, pritisnite samu tipku. Na taj način aparat nastavlja s punjenjem unutarnjih krugova, eliminirajući stvorene mjehuriće zraka i nastavlja gore opisanu instalaciju.

10.1 Zamjena filtra

Zamijenite filter kad zasvijetli indikator  (B9).

1. Izvadite spremnik vode i istrošeni filter;
2. Nastavite sljedeći korake ilustrirane u prethodnom stavku za aktiviranje filtra;
3. Pogledajte upute u poglavlju "12. Izbornik postavki" za postavljanje aparata i ponoviti točke 8 do 11 prethodnog stavka.

Zabilješka:

Kada su protekla dva mjeseca (vidi datum), ili ako se aparat ne koristi 3 tjedna, pristupite zamjeni filtra čak i ako stroj to ne zahtijeva.

10.2 Uklanjanje filtra

Ako želite nastaviti koristiti aparat bez filtra, morate ga ukloniti i prijaviti njegovo uklanjanje.

1. Izvadite spremnik vode i istrošeni filter;
2. Pogledajte upute u poglavlju "12. Izbornik postavki" za postavljanje aparata.

Zabilješka:

Kada su protekla dva mjeseca (vidi datum), ili ako se aparat ne koristi 3 tjedna, pristupite uklanjanju filtra čak i ako stroj to ne zahtijeva.

11. SAVJETI ZA UŠTEDU ENERGIJE

- Postavite automatsko isključivanje na 15 minuta (vidi "12. Izbornik postavki");
- Aktivirajte uštedu energije (vidi "12. Izbornik postavki");
- Kad aparat zatraži, izvršite uklanjanje kamenca.

12. IZBORNİK POSTAVKI

Nakon što uđete u izbornik, tipke koje ostaju aktivne omogućuju vam odabir odgovarajućih funkcija:

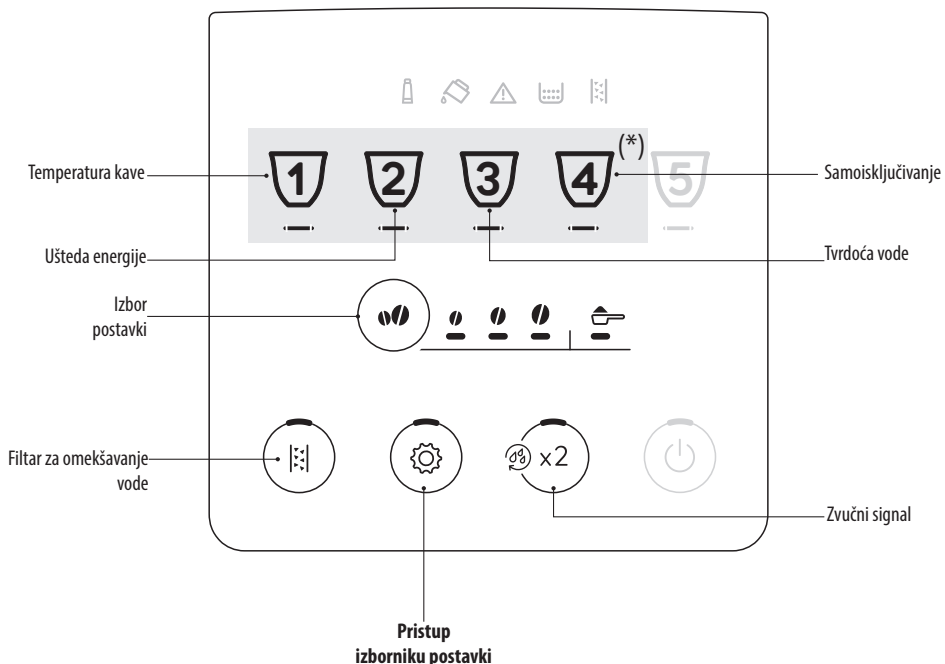

(*) Različiti napitci ovisno o modelu



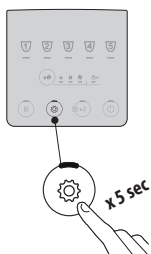







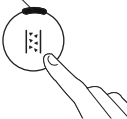



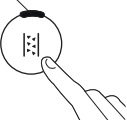

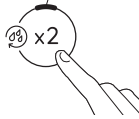

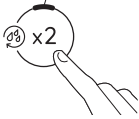

1. Uđite u izbornik:











Držite tipku  pritisnuta nekoliko sekundi: tipke za podešavanje svijetle. Nastavite pritiskom na tipku koja se odnosi na postavku koju želite prilagoditi.

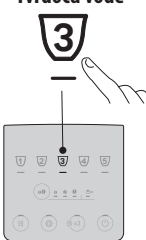

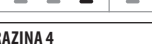
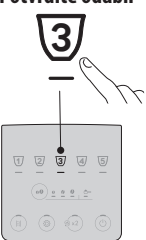
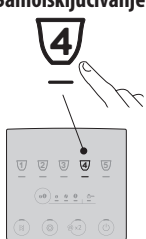

2. Prilagodite postavke uređaja:

<p>Filtar za omekšavanje vode</p>  	<p>Pritisnite tipku dok ne zasvijetle LED diode koje se odnose na željeni intenzitet</p> 	<p>FILTAR JE UMETNUT</p> 	<p>Potvrdite odabir</p>  
<p>Zvučni signal</p>  	<p>Pritisnite tipku dok ne zasvijetle LED diode koje se odnose na željeni intenzitet</p> 	<p>ON</p> 	<p>Potvrdite odabir</p>  
<p>Temperatura kave</p> <p>1</p>  	<p>Pritisnite tipku dok ne zasvijetle LED diode koje se odnose na željeni intenzitet</p> 	<p>NISKA</p> 	<p>Potvrdite odabir</p> <p>1</p> 
<p>Ušteda energije</p> <p>2</p>  	<p>Pritisnite tipku dok ne zasvijetle LED diode koje se odnose na željeni intenzitet</p> 	<p>ON</p> 	<p>Potvrdite odabir</p> <p>2</p> 

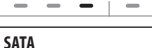
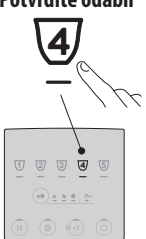

<p>Tvrdoća vode</p> 	<p>Pritišćite tipku za intenzitet dok se ne upali LED koja odgovara razini koju želite postaviti</p> 	<p>RAZINA 1</p>  <p>RAZINA 2</p>  <p>RAZINA 3</p>  <p>RAZINA 4</p> 	<p>Potvrdite odabir</p> 
<p>Samoisključivanje</p> 	<p>Pritišćite tipku za intenzitet dok se ne upali LED koja odgovara vremenu koji želite postaviti</p> 	<p>15 MINUTA</p>  <p>30 MINUTA</p>  <p>1 SAT</p>  <p>3 SATA</p> 	<p>Potvrdite odabir</p> 

<p>3. Izlaz iz izbornika:</p>	
	<p>Pritisnite tipku . Uređaj se vraća u pripravnost za upotrebu.</p> <p>Zabilješka: Uređaj automatski izlazi iz izbornika postavki nakon 30 sekundi neaktivnosti.</p>

12.1 Reset na tvorničke postavke

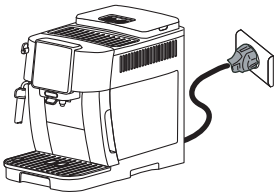
<p>Provjerite je li stroj u stanju pripravnosti (isključen, ali spojen na mrežu).</p>	
<p style="text-align: right;">→</p>	

Držite pritisnute tipke za napitke 1, 2 i  : sve postavke, a također i količine napitaka vraćaju se na tvorničke vrijednosti.

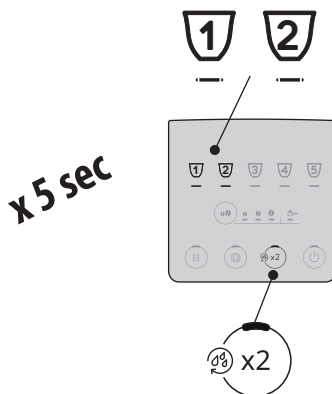



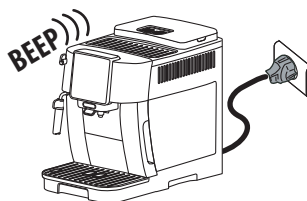



Aparat emitira dugi zvučni signal i sva svjetla trepere kako bi potvrdila resetiranje



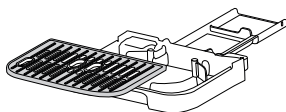

13. ČIŠĆENJE UREĐAJA

Pozornost!

- Za čišćenje aparata, ne koristite otapala, abrazivna sredstva niti alkohol. Sa superautomatskim aparatima De'Longhi, nije potrebna uporaba kemijskih aditiva za čišćenje aparata.
- Za uklanjanje naslaga i taloga kave ne koristite metalne predmete jer mogu oštetiti metalne ili plastične površine.

					
 50°C	×	×	×	✓	✓
	✓	✓	✓	✓	✓

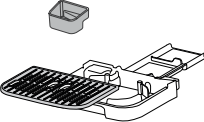
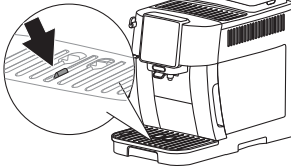
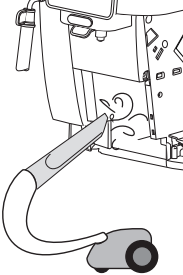
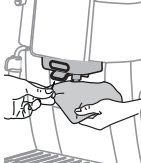
Komponenta	Frekvencija	Postupak
<p>Spremnik taloga kave (A10)</p> 	<p>Kad se lampica upali  (B12) potrebno je isprazniti spremnik taloga kave: uređaj ne može praviti kavu.</p> <p>Sve dok se spremnik taloga kave ne očisti, uređaj ne može praviti kavu. Aparat ukazuje na potrebu pražnjenja spremnika, čak i ako nije pun, ako je od prve pripreme proteklo 72 sata (kako bi mjerenje 72 sata bilo ispravno aparat uvijek mora biti priključen na napajanje).</p>	<ul style="list-style-type: none"> Izvučite sabirnicu kapljica (A11), ispraznite i očistite je. Ispraznite i pažljivo očistite spremnik taloga vode računajući da uklonite sve ostatke koji su se nataložili na dnu. Provjerite posudu za kondenzaciju (A14) (crvene boje) i, ako je puna, ispraznite je.
<p>Dijelovi sabirnice kapljica</p> 	<p>Sabirnica kapljica je opremljena s pokazivačem crvene boje (A14) razine vode. Prije nego što je pokazatelj izviri iz pladnja za šalice (A13), ispraznite i očistite posudu</p> 	<ul style="list-style-type: none"> Izvadite sabirnicu kapljica i spremnik taloga kave; Uklonite pladanj za šalice, rešetku posude, zatim ispraznite sabirnicu kapljica i spremnik taloga kave i operite ih; Provjerite posudu za kondenzaciju crvene boje, ako je puna, ispraznite je; Vratite sabirnicu kapljica zajedno sa rešetkom i spremnikom taloga kave. <p>Kada izvučete sabirnicu kapljica obavezno je uvijek isprazniti i spremnik taloga kave, iako je tek malo napunjen.</p>
<p>Unutarnji krug aparata</p> 	<p>Provjerite povremeno (jednom mjesečno) da unutrašnjost stroja (dostupna nakon vađenja za sabirnice kapljica) nije prljava.</p>	<p>Isključite i odspojite stroj iz električne mreže. Nikada nemojte uranjati uređaj u vodu.</p> <ul style="list-style-type: none"> Uklonite naslage kave pomoću isporučene četke i spužve; Usisivačem očistite sve ostatke kave
<p>Mlaznice za ispuštanje kave (A15)</p> 	<p>Povremeno (jednom mjesečno) očistite mlaznice za ispuštanje kave</p>	<ul style="list-style-type: none"> Povremeno očistite mlaznice za ispuštanje kave pomoću spužve ili krpe; Provjerite da rupe za raspršivanje kave nisu blokirane. Ako je potrebno uklonite naslage kave pomoću čačkalice.

14. ČIŠĆENJE INFUZERA

Pozornost!

Infuzer (A6) se ne može izvaditi kada je aparat uključen.

1. Pritisnite tipku  (B1) za isključivanje stroja;
2. Izvadite spremnik vode (A9);
3. Otvorite vrata infuzera postavljena s desne strane (sl. 23);

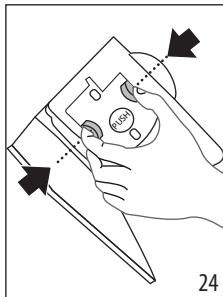
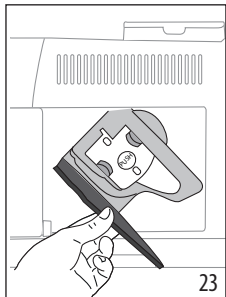

4. Pritisnite prema unutra dvije obojene tipke za otpuštanje i istovremeno izvucite infuzer van (sl. 24);
5. Potopite infuzer na oko 5 minuta u vodu, a zatim ga isperite tekućom vodom;

Pozor!

ISPERITE SAMO S VODOM
BEZ DETERDŽENATA - BEZ PERILICE POSUĐA

6. Očistite infuzer bez upotrebe deterdženta jer bi ga mogli oštetiti.
7. Koristeći četku, očistite moguće naslage kave na sjedištu infuzera, koji se mogu vidjeti kroz otvor infuzera;
8. Nakon čišćenja, vratite infuzer postavljanjem u nosač i na donji klin; zatim pritisnite na natpis PUSH sve dok ne čujete klik;

Zabilješka:

Ako je vraćanje infuzera teško, potrebno je (prije postavljanja) njegovo vraćanje na ispravan položaj istodobnim jakim pritiskanjem na dvije poluge (sl. 25).

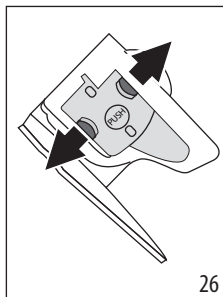
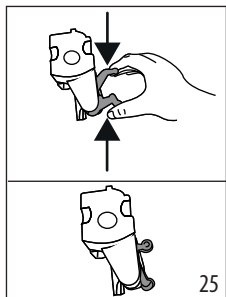

9. Jednom postavljen, uvjerite se da su dvije obojene tipke kliknule prema vani (sl. 26);
10. Zatvorite vrata infuzera;

11. Vratite spremnik za vodu.

15. UKLANJANJE KAMENCA

- Prije uporabe uvijek pročitajte upute i oznake na pakiranju sredstva za uklanjanje kamenca.
- Preporučuje se isključiva uporaba sredstva za uklanjanje kamenca De'Longhi. Uporaba neodgovarajućih sredstava za uklanjanje kamenca, kao i redovito provođenje uklanjanja kamenca, može dovesti do pojave nedostataka koji nisu obuhvaćeni jamstvom proizvođača.
- Sredstvo za uklanjanje kamenca može oštetiti osjetljive površine. Ako se proizvod slučajno prolije, odmah ga osušite.

Za uklanjanje kamenca

Sredstvo za uklanjanje kamenca	Sredstvo za uklanjanje kamenca De'Longhi
Spremnik	Preporučeni kapacitet: 2 l
Vrijeme	~30min

Pozor:

Ako je instaliran filter za omekšavanje, mora se ukloniti prije dodavanja otopine za uklanjanje kamenca. Nakon toga, ponovno umetnite filter na početku faze 3.

Uklonite kamenac iz aparata kada se upali svjetlo na upravljačkoj ploči  (B13).

Zabilješka:

- Jednom kada je započeo ciklus uklanjanja kamenca, on se ne može prekinuti i mora se završiti cijelim ciklusom ispiranja. Za to provjerite imate li sredstvo za uklanjanje kamenca.

Postupite na slijedeći način:

Faza 1: Djelovanje sredstva za uklanjanje kamenca



1. Držite tipku  (B4), pritisnuta najmanje 5 sekundi, sve dok odgovarajuća LED dioda ne zatrepri brzo. LED koji se odnosi na blagi intenzitet svijetli kako bi označio 1. fazu uklanjanja kamenca;
2. Ispraznite i vratite posudu za prikupljanje kapljica (A11) i spremnik taloga kave (A10); u cijelosti ispraznite spremnik za vodu (A9) i uklonite filter za omekšavanje vode (ako je prisutan);

- Ulijte u spremnik sredstvo za uklanjanje kamenca do razine **A** (što odgovara pakiranju od 100 ml) utisnute na unutrašnjosti spremnika (s prednje strane) (sl. 27), a zatim dodajte vodu (jedan litar) dok ne dođete do razine **B** (sl. 28); vratite spremnik za vodu;

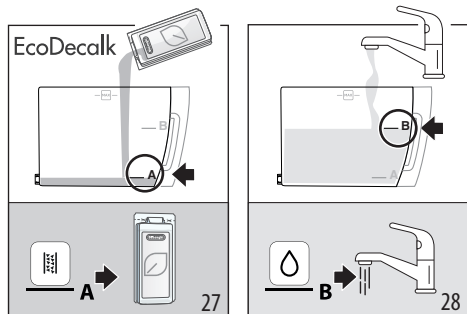

- Postavite ispod ispusta za kavu (A15) i cappuccinatora (A17) posudu s minimalnim kapacitetom od 2 litre (sl. 29).

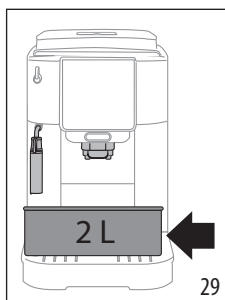

- Pritisnite tipku za pokretanje programa za uklanjanje kamenca.
- Nakon nekoliko sekundi, LED koja se odnosi na brzo treperi kako bi označila da okrenete ručicu za paru/vruću vodu (A19) u položaj **I** (sl. 13).
- U trajanju od deset minuta, aparat automatski izmjenjuje pauze i isporuke iz izljeva za paru/vruću vodu i iz aparata za kavu.

Po završetku prve faze ciklusa uklanjanja kamenca, uključuje se indikator nedostatka vode svijetli (B10).

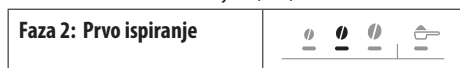

- Ispraznite posudu koja se koristi za sakupljanje otopine za uklanjanje kamenca i izvadite spremnik za vodu, ispraznite ga, isperite ga pod tekućom vodom, napunite ga do **MAKS** razine (sl. 30), vratite ga u aparat; ponovno stavite posudu ispod izljeva;

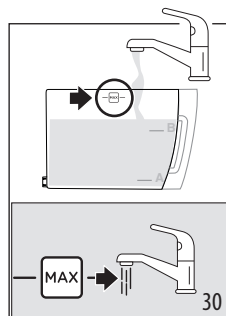

- Pritisnite tipku (koji brzo treperi) za početak ispiranja: LED koja se odnosi na prosječni intenzitet treperi kako bi označila da je faza 2 uklanjanja kamenca u tijeku;
- Aparat automatski nastavlja s ispiranjem: LED koji se odnosi na paru brzo treperi kako bi označio potrebu okretanja ručice za paru/vruću vodu (A19) u položaj **0** (sl. 1);
- Nakon nekoliko desetaka sekundi, kada LED dioda za paru brzo zatreperi, okrenite ručicu za paru/vruću vodu u položaj **I** (sl. 14); ispiranje se nastavlja iz dozatora za kavu i paru/vruću vodu;

Po završetku druge faze ciklusa uklanjanja kamenca, uključuje se indikator nedostatka vode svijetli (B10).

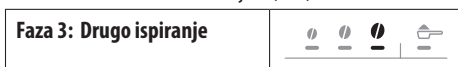

- Ispraznite posudu koju ste koristili za prikupljanje vode prvog ispiranja, izvadite spremnik za vodu, napunite ga svježom vodom do razine **MAX** (sl. 30) i, ako je u upotrebi, ponovno umetnite filter za omekšavanje vode; ponovno umetnite spremnik u aparat i ponovno postavite spremnik ispod dozatora;
- Pritisnite tipku (koja brzo treperi) za početak ispiranja: LED koji se odnosi na jaki intenzitet treperi kako bi naznačio da je faza 3 uklanjanja kamenca u tijeku: ispiranje se nastavlja iz dozatora za paru/vruću vodu;



- Kada zasvijetli LED koja se odnosi na funkciju mljevene kave, uklanjanje kamenca je ispravno završeno: LED koja se odnosi na paru treperi kako bi označila okrenite ručicu za paru u položaj **0**.
- Uključuju se pokazatelji spremnika taloga kave (B12) i nedostatka vode (B10). Ispraznite spremnik taloga i posudu za prikupljanje kondenzata, gdje se skuplja dio vode za ispiranje; zatim napunite spremnik za vodu.
- Vratite komponente u aparat.

Sada je uređaj spreman za rad.

Zabilješka:

- Normalno je da nakon izvođenja ciklusa dekalifikacije postoji voda u spremniku taloga kave.
- U slučaju da je spremnik za vodu nije napunjen do MAX razine, uređaj zahtijeva treće ispiranje: ovo je potrebno kako bi se osiguralo da nema sredstva za uklanjanje kamenca u unutarnjim krugovima uređaja.

16. ZNAČENJE POKAZATELJA

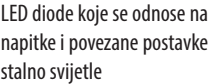
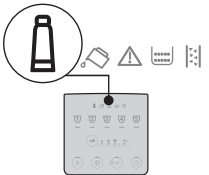
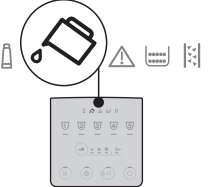
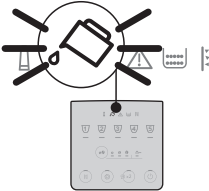
Indikator/Led	Značenje
	Aparat se zagrijava: pričekajte
	Aparat je spreman za upotrebu: nastavite s odabirom napitka koji želite pripremiti i njegovim opcijama
	Zamijenite filtar (vidi poglavlje "10. Filtar za omekšavanje vode").
	Voda u spremniku (A9) nije dovoljna: napunite spremnik.
	Spremnik vode (A9) nije umetnut ili nije umetnut pravilno: ispravno postavite spremnik.
→	

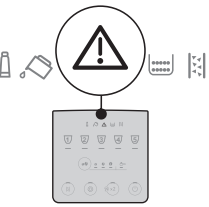
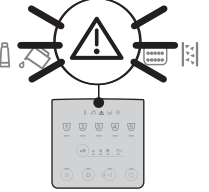
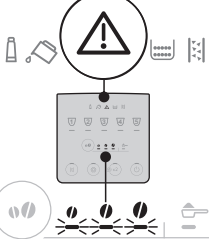
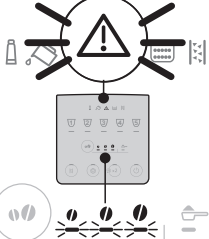
Indikator/Led	Značenje
	Opći alarm: unutrašnjost aparata je vrlo prljava. Pažljivo očistite aparat. Ako nakon čišćenja aparat još uvijek prikazuje poruku, obratite se servisnom centru i/ili ovlaštenom servisu.
	Nakon čišćenja nije postavljen infuzer (A6): umetnite infuzer kako je naznačeno u poglavlju "14. Čišćenje infuzera".
	Nedostatak zrna kave: napunite spremnik zrna kave (A3), a zatim pritisnite bilo koju tipku za izlaz iz alarma.
	Mljevenje je prefino te kava izlazi presporo ili uopće ne izlazi. Podesite mlin za mljevenje kave (A2) (stav. "7.8 Podešavanje mlina za kavu").
→	

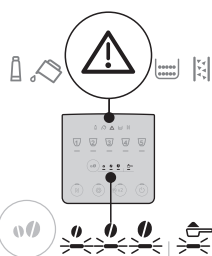
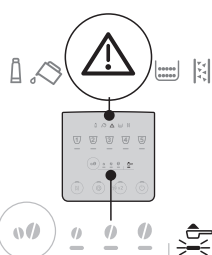
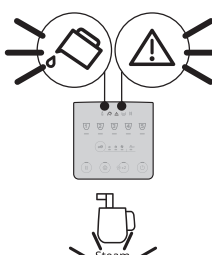
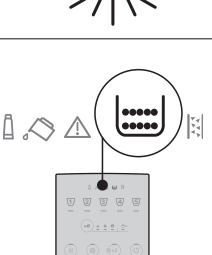
Indikator/Led	Značenje
	Upotrebjeno je previše kave. Odaberite blaži okus ili smanjite količinu mljevene kave.
	Izabrana je priprema s mljevenom kavom bez stavljanja kave u lijevak (A4).
	Hidraulički krug je prazan. Pritisnite tipku koji se odnosi na napitak "Para".
	Potrebno je isprazni spremnik taloga kave (A10).
→	

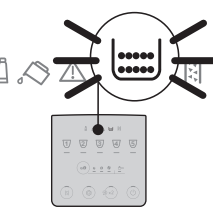
Indikator/Led	Značenje
	Spremnik taloga kave (A10) nije umetnut ili nije umetnut pravilno: vratite u aparat sabirnicu kapljica zajedno sa spremnikom taloga kave.
	Potrebno je izvršiti uklanjanje kamenca (vidi stav. "15. Uklanjanje kamenca").
	Uklanjanje kamenca je prekinuto. Dovršite ciklus nastavljajući od faze označene LED diodama koje se odnose na odabir intenziteta.

17. RJEŠAVANJE PROBLEMA

U nastavku su navedeni neki od mogućih kvarova.

Ako se problem ne može riješiti na opisani način, obratite se tehničkoj podršci.

PROBLEM	MOGUĆI UZROK	RJEŠENJE
Uređaj se ne pali.	Utikač nije spojen na utičnicu.	Priključite utikač u utičnicu.
Kava nije vruća.	Šalice nisu prethodno zagrijane.	Zagrijte šalice tako što ćete ih isprati vrućom vodom (Zabilježka: može se koristiti funkcija vruća voda).
	Unutarnji krugovi uređaja su se ohladili jer je prošlo 2-3 minuta od pripreme zadnje kave.	Prije spremanja kave, zagrijte unutarnje krugove ispiranjem, držeći tipku  (B2) pritisnuto nekoliko sekundi.
	Postavljena temperatura kave je niska.	Postavite u izborniku višu temperaturu kave (vidi "12. Izbornik postavki").
	Potrebno je ukloniti kamenac iz aparata	Izvršite uklanjanje kamenca. Zatim provjerite stupanj tvrdoće vode ("4. Mjerenje tvrdoće vode") i provjerite je li aparat postavljen prema stvarnoj tvrdoći ("12. Izbornik postavki").
Kava je slaba i ima malo pjene.	Mljevena kava je previše gruba.	Podesite mljevenje ("7.8 Podešavanje mlina za kavu"). Učinak je vidljiv tek nakon napravljene 2 kave.
	Kava nije odgovarajuća.	Koristite samo mljevenu kavu za uređaje za espresso kavu.
	Kava nije svježa.	Paket kave predugo je otvoren i izgubio je svoj ukus.
Kava izlazi presporo ili u kapljicama.	Mljevena kava je previše fina.	Podesite mljevenje ("7.8 Podešavanje mlina za kavu"). Učinak je vidljiv tek nakon napravljene 2 kave.
Aparat ne ispušta kavu	Aparat otkriva nečistoće u svojoj unutrašnjosti	Pričekajte da aparat postane spreman za uporabu i ponovno odaberite željeni napitak. Ako problem i dalje postoji obratite se ovlaštenom servisu.
Kava ne izlazi iz jednog ili oba kljuna mlaznice.	Mlaznice za izlaženje kave su začepljene.	Očistite mlaznice krpom. Ako je potrebno, uklonite nakupine čačalicom.
Isporučena kava je previše vodena.	Lijevak za mljevenu kavu je začepljen.	Otvorite otvor, očistite lijevak priloženim kistom.
Infuser ne može biti izvađen.	Isključivanje nije izvedeno.	Isključite pritiskom na tipku  .
		→

PROBLEM	MOGUĆI UZROK	RJEŠENJE
Na kraju uklanjanja kamenca, uređaj zahtijeva dodatno ispiranje	Za vrijeme dva ciklusa ispiranja, spremnik za vodu nije napunjen do MAX razine	Nastavite s operacijom uklanjanja kamenca od "Faza 3: Drugo ispiranje".
Mlijeko ima velike mjehure	Mlijeko nije dovoljno hladno ili nije djelomično obrano.	Preporuča se uporaba obranog ili djelomično obranog mlijeka na temperaturi iz hladnjaka (oko 5 °C). Ako nije postignut željeni rezultat, pokušajte promijeniti marku mlijeka.
	Cappuccinator je prljav.	Rastavite komponente i pažljivo ih očistite.
	Koriste se biljni napici.	Rezultat se dosta razlikuje u skladu s prehranbenim karakteristikama pića.
Pladnja za šalice iznad uređaja je vruć	Pripremljeno je nekoliko napitaka u brzom slijedu	
Aparat nije u uporabi, ali emitira zvukove ili ispušta oblačiće pare	Aparat je spreman za uporabu ili je upravo isključen i nekoliko kapi kondenzata pada iz još uvijek topli isparivača.	Ovaj fenomen je dio uobičajenog rada aparata; za ograničavanje ovog fenomena, ispraznite sabirnicu za kapljice.

18. TEHNIČKI PODACI

Napon:	220-240 V~ 50-60 Hz max. 10 A
Snaga:	1450W
Tlak: 1,5 MPa (15 bar)	
Kapacitet spremnika za vodu:	1.8 l
Dimenzije ŠxDxV:	240x440x350 mm
Dužina kabela:	1250 mm
Težina (različita ovisno o modelu):	8,8 kg
Maksimalni kapacitet spremnika zrna:	250 g

Tvrtka De'Longhi zadržava pravo promjene, u bilo kojem trenutku, tehničkih i estetskih karakteristika, zadržavajući funkcionalnost i kvalitetu proizvoda.

