ECAM22X.2Y - 22X.3Y

MAGNIFICA START

APARAT ZA KAFU
Uputstva za upotrebu



DeLonghi

A

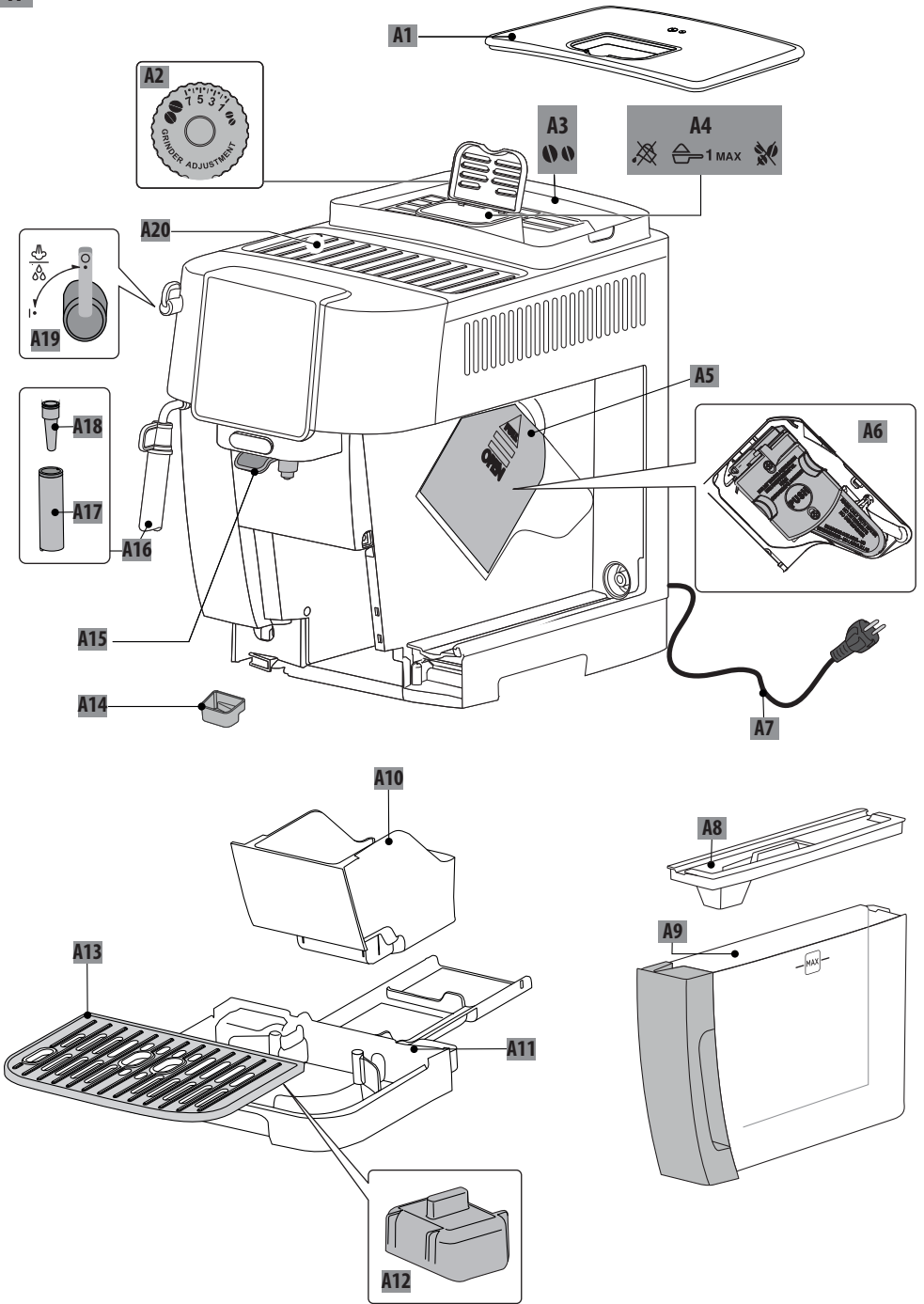

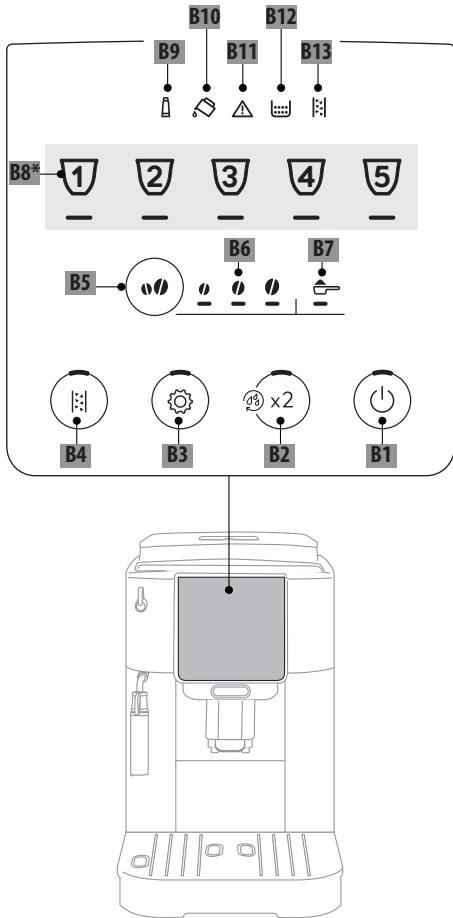
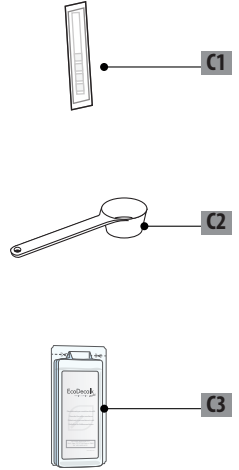
B**C***

	×	×	×	✓	✓
50°C	×	×	×	✓	✓
	✓	✓	✓	✓	✓





SADRŽAJ

1. UVOD	4
1.1 Slova u zagradama	4
1.2 Rešavanje problema i popravke	4
2. OPIS	4
2.1 Opis uređaja - A	4
2.2 Opis kontrolne ploče - B	5
2.3 Opis pribora - C*	5
3. PRVO POKRETANJE UREĐAJA	5
4. MERENJE TVRDOĆE VODE	6
5. PALJENJE UREĐAJA	6
6. ISKLJUČIVANJE	6
7. DOZIRANJE KAFE	7
7.1 Priprema kafe koristeći kafu u zrnima	7
7.2 Priprema 2 šoljice kafe	7
7.3 Priprema kafe upotrebom mlevene kafe .	7
7.4 Opšte naznake za pripremu kafenih pića .	8
7.5 Izmena intenziteta kafe	8
7.6 Ispiranje	8
7.7 Saveti za topliju kafu	8
7.8 Podešavanje mlina za kafu	8
7.9 Personalizovanje količine u šolji	8
8. PRIPREMA KAPUČINA	8
8.1 Koje mleko koristiti	8
8.2 Pripremite kapučino	9
8.3 Čišćenje dozatora pare/ vruće vode nakon upotrebe	9
9. DOZIRANJE VRUĆE VODE	9
10. FILTER ZA OMEKŠAVANJE	10
10.1 Zamena filtera	10
10.2 Uklanjanje filtera	10
11. SAVETI ZA UŠTEDU ENERGIJE	11
12. MENI POSTAVKI	11
12.1 Vraćanje na fabričke vrednosti	13
13. ČIŠĆENJE APARATA	14
14. OČISTITE INFUZOR	16
15. UKLANJANJE KAMENCA	16
16. ZNAČENJE LAMPICA	18
17. REŠAVANJE PROBLEMA	20
18. TEHNIČKI PODACI	21

Pre korišćenja aparata uvek pročitajte dokument o bezbednosnim upozorenjima.

1. UVOD

Odvojite nekoliko trenutaka za čitanje ovih uputstava za upotrebu. Tako ćete izbeći opasne situacije ili oštećenja uređaja. Led lampice i sijalice na ploči vaše mapine će vam pomoći da ispravno integrišete dok je mašina:

	Ugašena	--
	Upaljena	Dostupna funkcija
	Trepereće	Funkcija u toku
	Trepereće svetlo	Aparat zahteva intervenciju korisnika

Ovi znakovi se koriste i u quick guide koji je priložen proizvodu.

1.1 Slova u zagradama

Slova u zagradama odgovaraju opisu uređaja (str. 2-3).

1.2 Rešavanje problema i popravke

U slučaju problema najpre ih pokušajte rešiti sledeći obavesti navedene u poglavlju „16. Značenje lampica“ i „17. Rešavanje problema“.

Ako su neefikasna ili za dodatno razjašnjenje, obratite se službi za korisnike tako što ćete pozvati broj naveden na priloženom spisku "Korisnička podrška".

Ako vaša zemlja nije navedena na listu, nazovite broj naveden u garanciji. Za bilo kakve popravke obratite se samo tehničkoj podršci firme De'Longhi. Adrese su navedene u potvrdi o garanciji uređaja.

2. OPIS

2.1 Opis uređaja - A

- A1. Poklopac posude za zrna
- A2. Ručica za podešavanje mlina za kafu
- A3. Posuda za zrna kafe
- A4. Levak za mlevenu kafu
- A5. Vrata infuzera
- A6. Infuzor koji se može izvaditi
- A7. Kabel za napajanje
- A8. Poklopac rezervoara za vodu
- A9. Rezervoar za vodu
- A10. Posuda za talog

- A11. Posuda za sakupljanje kapi
- A12. Indikator nivoa vode u posudi za sakupljanje kapi
- A13. Rešetka za stavljanje šolja
- A14. Posuda za sakupljanje kondenzata
- A15. Mlaznica za kafu s podešivom visinom
- A16. Dozator Para/ vruća voda
- A17. Kapučinator (ukloniv)
- A18. (Ukloniva) mlaznica za vruću vodu/ paru
- A19. Ručica za paru/ vruću vodu
- A20. Polica za držanje šoljica

2.2 Opis kontrolne ploče - B

- B1. Taster UKLJUČENO/ stanje pripravnosti s integrisanom led lampicom
- B2. Taster X2 s integrisanom led lampicom (ako se pritisne na 5 sekundi aktivira ispiranje kruga kafe)
- B3. Taster Meni postavki s integrisanom led lampicom
- B4. Taster Uklanjanje kamenca s integrisanom led lampicom
- B5. Taster za odabir intenziteta ili mlevenja
- B6. Led lampica za odabir intenziteta
- B7. Led lampica za odabir mlvene kafe
- B8. Različita pića za vrstu i broj prema modelu
- B9. Fiksna lampica: potrebno je da zamenite filter
Treperuća lampica: postavljanje filtera je u toku
- B10. Fiksna lampica: nema dovoljno vode (A9) u rezervoaru
Treperuća lampica: rezervoar nije umetnut
- B11. Lampica za generički alarm
- B12. Fiksna lampica: posuda za sakupljanje taloga (A10) mora da se isprazni
Treperuća lampica: posuda za talog kafe nije umetnuta
- B13. Fiksna lampica: potrebno je da uklonite kamenac iz mašine
Treperuća lampica: uklanjanje kamenca je u toku

2.3 Opis pribora - C*

(različiti za vrstu i broj prema modelu)

- C1. Reaktivna traka "Total Hardness Test"
- C2. Merna šoljica za mlvenu kafu
- C3. Sredstvo za uklanjanje kamenca

3. PRVO POKRETANJE UREĐAJA

Imajte na umu:

- Pri prvoj upotrebi vrućom vodom isperite sav uklonjivi pribor koji je namenjen za kontakt s vodom ili mlekom.
- Eventualni tragovi kafe u mašini nastaju zbog isprobavanja rada mašine pre nego se pustila u promet i dokazuju koliko se pažljivo brinemo o proizvodu.
- Prilikom prve upotrebe, krug vode je prazan, tako da aparat može biti vrlo bučan: buka će se ublažiti kao dolazi do punjenja kruga.

- Uverite se da je ručica za paru (A19) u pol. 0 do završetka prvog pokretanja (sl. 1).

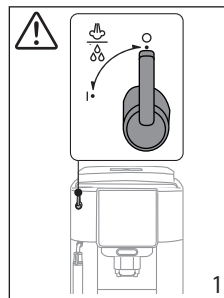

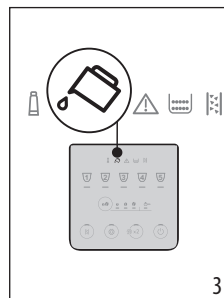
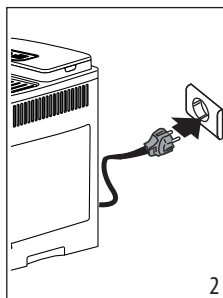

1. Spojite aparat na električnu mrežu (sl. 2).

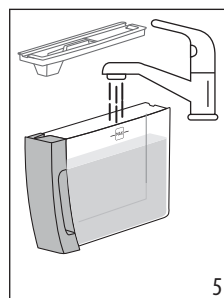
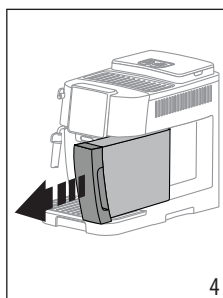

2. Na kontrolnoj ploči (B) pali se lampica  (B10) (sl. 3): izvadite rezervoar za vodu (A9) (sl. 4), ponovo ga napunite do linije MAX hladnom vodom (sl. 5), a zatim umetnite sam rezervoar.



3. Na kontrolnoj ploči brzo treperi led lampica  (B3).
4. Stavite posudu pod dozator kafe (A15) (sl. 6).
5. Pritisnite taster  (B3) (sl. 7): uređaj će pristupiti punjenju unutrašnjih krugova vodom i dozira vruću vodu iz dozatora kafe.

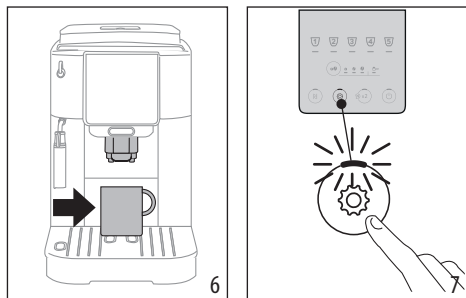

Mašina je spremna za upotrebu.

Imajte na umu:

- Pri prvoj upotrebi potrebno je obaviti 4-5 doziranja pre nego mašina počne da daje zadovoljavajući rezultat u šolji.
- Za ispiranje kruga pare savetuje se da dozirate na nekoliko sekundi vodu okretanjem ručice za doziranje vruće vode/ pare (A19) u položaj I.

4. MERENJE TVRDOĆE VODE

Ako odmah postavite tvrdoću vode to omogućava mašini da smanji učestalost uklanjanja kamenca. Lampica za uklanjanje kamenca (B13) upaliće se kada se to traži na osnovu stvarne tvrdoće vode prema različitim regijama. Postupite na sledeći način:

1. Iz pakovanja uklonite reaktivnu traku ako je dostavljena uz vaš model (C1).
2. Uronite do kraja traku u bokal vode oko jednu sekundu (sl. 8).

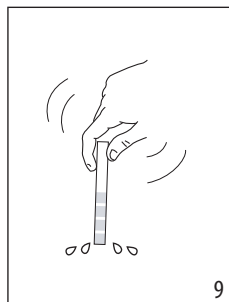
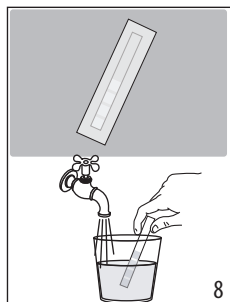

3. Izvadite traku iz vode i lagano je osušite (sl. 9). Posle otprilike jedne minute formiraju se 1, 2, 3 ili 4 kvadrata crvene boje, a zaviso od tvrdoće vode, svaki kvadrat odgovara 1 nivou.

Test ukupne tvrdoće	Nivo tvrdoće
	1 Niski

	2 Srednji
	3 Srednji/Visoki
	4 Visoki

Vidi uputstva u poglavlju „12. Meni postavki“ za postavljanje mašine.

5. PALJENJE UREĐAJA

Imajte na umu:

Uverite se da je ručica za doziranje pare/ vruće vode (A19) zatvorena u pol. 0 (sl. 1).

Opasnost od opekotina!

Za vreme ispiranja, iz mlaznice za izlaz kafe (A15) izlazi malo vruće vode. Obratite pažnju da ne dođete u kontakt s vrućom vodom. Da biste izbegli često pražnjenje posude za sakupljanje kapi (A11), savetuje se da vodu od ispiranja sakupite u neku posudu.

- Za paljenje uređaja pritisnite taster (B1); pali se led lampica tastera i na kontrolnoj ploči (b) trepere led lampice za pića da bi naznačile da se mašina zagreva.

Tokom zagrevanja, mašina obavlja ispiranje; u ovom načinu, pored zagrevanja bojlera, uređaj pristupa isticanju vruće vode u unutrašnje vodove jer se i oni zagrevaju.

Uređaj je spreman kada led lampice za pića i intenzitet ostaju fiksno uključene.

6. ISKLJUČIVANJE

Pri svakom gašenju, aparat vrši automatsko ispiranje ako je kafa pripremljena.

Opasnost od opekotina!

Za vreme ispiranja, iz mlaznice za izlaz kafe (A15) izlazi malo vruće vode. Obratite pažnju da ne dođete u kontakt s vrućom vodom. Da biste izbegli često pražnjenje posude za sakupljanje kapi (A11), savetuje se da vodu od ispiranja sakupite u neku posudu.

- Za gašenje uređaja pritisnite taster (B1);
- Na kontrolnoj ploči trepere led lampice tastera za pića: uređaj obavlja ispiranje a zatim se gasi (stanje pripravnosti).

Imajte na umu:

Ako se uređaj ne koristi duže vremena, odspojite uređaj iz električne mreže:

- Najpre ugasisite uređaj pritiskom na taster ;
- Odspojite kabel za napajanje iz utičnice.

7. DOZIRANJE KAFE

7.1 Priprema kafe koristeći kafu u zrnima



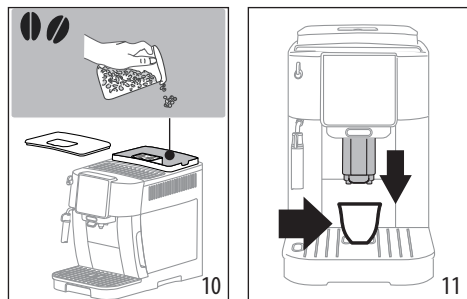

Paznja!

Nemojte koristiti karamelizirana ili kandirana zelena zrna kafe jer se mogu zalepiti za mlin za kafu i učiniti ga neupotrebljivim.

1. Kafu u zrnima stavite u odgovarajući rezervoar (A3) (sl. 10);



2. Stavite šoljicu ispod mlaznica za izlaz kafe (A15) (sl. 11);
3. Spustite mlaznice što je bliže moguće šoljicama: na taj način se dobija bolja krema (sl. 11);
4. Odaberite željenu kafu:



Piće (*)	Z a d a n a k o l i č i n a (ml)	Količina koja se može programirati (ml)
 Espresso	≈ 40	da ≈ 20 do ≈ 80
 Coffee	≈ 180	da ≈ 100 do ≈ 240
 Long	≈ 160	da ≈ 115 do ≈ 250
 Americano	Espresso: ≈ 40 Voda: ≈ 110	Espresso: od ≈ 20 do ≈ 180 Voda: da ≈ 50 do ≈ 300
 Doppio +	≈ 120	od ≈ 80 do ≈ 180

(*) Različita pića za vrstu i broj prema modelu.

5. Priprema počinje i na kontrolnoj ploči (B) treperi led lampica koja se odnosi na pića koja se pripremaju.

7.2 Priprema 2 šoljice kafe

1. Postavite šoljice pod mlaznice dozatora kafe (A15);

2. Spustite dozator na način da ga što više približite šoljicama: tako se dobija bolja krema;
3. Pritisnite taster  (B2): pali se odgovarajuća led lampica;
4. Pritisnite taster  (B8);
5. Priprema počinje i na kontrolnoj ploči (B) treperi led lampica koja se odnosi na taster Espresso.

7.3 Priprema kafe upotrebom mlevene kafe

Paznja!

- Nikad ne stavljajte mlevenu kafu u uređaj da biste sprečili širenje unutar uređaja i njegovo prljanje. U tom slučaju mašina se može oštetiti.
- Nikada nemojte stavljati više od 1 ravno napunjene merice (C2), jer u suprotnom unutrašnjost uređaja se može isprljati ili se levak (A4) može začepiti.



Imajte na umu:

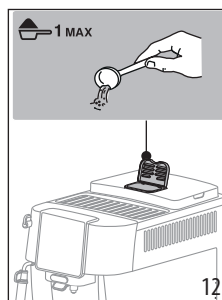

Ako koristite prethodno mlevenu kafu, možete pripremiti samo jednu šoljicu kafe.

1. Pritisnite više puta taster  (B5) dok se ne upali led lampica  (B7).
2. Uverite se da u levku nema prepreka, te ubacite napunjenu mericu mlevene kafe (sl. 12).



3. Stavite šoljicu ispod mlaznica za izlaz kafe (A15) (sl. 11).
4. Odaberite željenu pića (B8);
5. Priprema počinje i na kontrolnoj ploči (B) treperi led lampica koja se odnosi na pića koja se pripremaju.

Paznja!

- Pripremajući kafu  Long: na pola pripreme kada led  (B7) lampica treperi, umetnite drugu ravnu mericu mlevene kafe i ponovo pritisnite taster Long.
- Nije moguće pripremiti kafu  Doppio+ koristeći mlevenu kafu.

7.4 Opšte naznake za pripremu kafenih pića





- Tokom upotrebe na kontrolnoj ploči (B) mogu se upaliti lampice čije je značenje prikazano u poglavlju „16. Značenje lampica“.
- Da biste dobili topliju kafu, pogledajte paragraf „7.7 Saveti za topliju kafu“.
- Ako kafa izlazi u kapima ili je retka s malo pene ili je prehladna, pročitajte savete prikazane u poglavlju „17. Rešavanje problema“.
- Za personalizovanje pića prema vlastitim ukusima, pogledajte paragrafe „7.5 Izmena intenziteta kafe“ i „7.9 Personalizovanje količine u šolji“.

Imajte na umu:

U načinu uštede energije mašina zahteva nekoliko sekundi čekanja pre sipanja prve kafe jer mora da se unapred zagreje.

7.5 Izmena intenziteta kafe

1. Pritisnite taster  (B5) dok se ne upale led lampice koje se odnose na željeni intenzitet (B6):

	
	Lagana
	Srednji
	Jaka

2. Nastavite odabirom željene kafe.

Imajte na umu:

- Pri sledećoj pripremi, mašina predlaže poslednji odabrani intenzitet.
- U slučaju prekida napajanja električnom energijom, mašina se vraća na zadani srednji nivo.

7.6 Ispiranje

S ovom funkcijom moguće je izbaciti vruću vodu iz dozatora kafe na način da očistite i zagrejte unutrašnji krug mašine.

1. Postavite pod dozator kafe (A15) posudu minimalnog kapaciteta 100ml (fig. 6).
2. Držite pritisnutim taster  (B2) na oko 5 sekundi: doziranje počinje i automatski se prekida (ako želite pre toga prekinuti, ponovo pritisnite isti taster).

Imajte na umu:

- Za periode bez upotrebe duže od 3-4 dana savetuje se, kada mašinu ponovo uključite, da dozirate 2-3 ispiranja pre upotrebe;

- Normalno je da, nakon što ste obavili tu funkciju, bude vode u rezervoaru za talog kafe (A10).

7.7 Saveti za topliju kafu



Da biste pripremili što topliju kafu, preporučuje se da:

- Obavite ispiranje (vidi paragraf „7.6 Ispiranje “);
- Zagrejte šoljice toplom vodom (koristeći funkciju vruća voda);
- povećajte temperaturu kafe (vidi poglavlje „12. Meni postavki“).

7.8 Podešavanje mlina za kafu

Mlin za kafu ne sme se prilagođavati, barem ne u početku, jer je već unapred postavljen u fabrici da bi se obezbedila pravilna isporuka kafe.

Za obavljanje ispravke, tokom rada mlina, podesite ručicu (A2) kako sledi:

Ako kafa izlazi presporo ili nikako ne izlazi. Rezultat ove korekcije će biti vidljiv tek nakon pravljenja najmanje 2 uzastopne šoljice kafe.	Okrenite za jedan klik prema broju 7 
Da bi kafa izlazila bogatija i da bi se poboljšao izgled kreme Rezultat ove korekcije će biti vidljiv tek nakon pravljenja najmanje 2 uzastopne šoljice kafe.	Okrenite za jedan klik prema broju 1 

Imajte na umu:

Ručica za podešavanje sme da se okreće samo dok mlin radi u početnoj fazi pripreme kafenih pića.

7.9 Personalizovanje količine u šolji

1. Držite na nekoliko sekundi pritisnutim taster koji se odnosi na pića koja treba programirati: kada led lampica odabranog pića brzo treperi, mašina je u načinu programiranja. Doziranje počinje;
2. Pri dodavanju željene količine u šolju, ponovo pritisnite taster pića: doziranje se prekida i količina je zapamćena.

Imajte na umu:

Za poništavanje programiranja koje je u toku, pritisnite taster koji se odnosi na neko drugo piće

8. PRIPREMA KAPUĆINA

8.1 Koje mleko koristiti

Količina pene može da varira na osnovu:

- Temperatura mleka ili biljnog pića (za najbolje rezultate uvek koristite mleko ili biljno piće na temperaturi frižidera: 5°C);
- Vrste mleka ili biljnog napitka;
- Upotrebijene marke;
- sastojaka i hranljivih vrednosti.

8.2 Pripremite kapučino

1. Napunite posudu s oko 100 ml mleka za svaki kapučino kojeg želite da pripremite (sl. 13). Pri izboru dimenzija rezervoara imajte na umu da će se volumen povećati za 2 ili 3 puta.

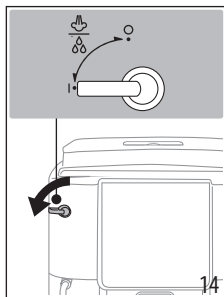
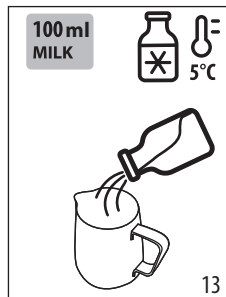

2. Uronite kapučinator (A17) u posudu za mleko.
3. Pritisnite taster Steam (B8).
4. Sačekajte da led lampica koja se odnosi na taster Steam počne brzo da treperi: tada okrenite ručicu za vruću vodu/ paru (A19) u položaj **I** (sl. 14).
5. Nakon nekoliko sekundi iz kapučinatora izlazi para koja mleku daje kremast izgled i povećava njegov volumen. Da biste dobili kremastiju penu okrećite posudu laganim pokretima odozdo prema gore.
6. Kada se dobije željena pena, prekinite doziranje pare okretanjem ručice u položaj **0**.
7. Pripremite kafu u šolji.
8. Dodajte kafu kremu od mleka. Kapučino je spreman: pošeerite po želji, te ukoliko želite, penu pospite sa malo kaka u prahu.

8.3 Čišćenje dozatora pare/ vruće vode nakon upotrebe

Očistite dozator vruće vode/ pare (A16) nakon svake upotrebe da bi se izbegle naslage mleka ili začepljenje.

Opasnost od opekotina!

Tokom čišćenja iz dozatora vruće vode/ pare izlazi malo vruće vode. Obratite pažnju da ne dođete u kontakt s vrućom vodom.

1. Izbacite malo vode okretanjem ručice za paru/ acqua calda (A19) u položaj **I**. Zatim prekinite doziranje vraćajući ručicu u položaj **0**.

2. Sačekajte nekoliko minuta da se dozator ohladi: okrenite u smeru suprotnom od kazaljke na časovniku kapučinator (A17) prema dole da biste ga izvadili (sl. 15).

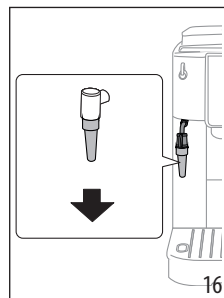
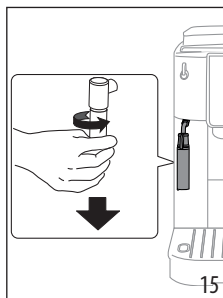

3. Odrvnite prema dole mlaznicu (A18) (sl. 16).
4. Pregledajte da li su rupe naznačene strelicom na sl. 17 + bez prepreka. Ako je potrebno, očistite ih uz pomoć čačkalica.

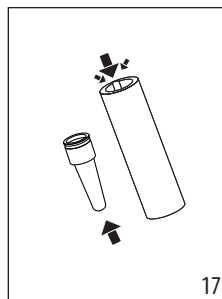

5. Ponovo umetnite mlaznicu i ponovo umetnite kapučinator na mlaznicu gurajući ga prema gore i okrećući ga u smeru kazaljke na časovniku dok se ne zakači.

9. DOZIRANJE VRUĆE VODE

Opasnost od opekotina!

Kada se priprema vruća voda nemojte ostavljati mašinu bez nadzora. Cev dozatora za vruću vodu/ paru (A16) zagreva se tokom doziranja.

1. Postavite posudu pod dozatora za vruću vodu/ paru (što je bliže moguće da biste izbegli prskanja).
2. Okrenite ručicu za vruću vodu/ paru (A19) u položaj **I** (sl. 14).
3. Za ručni prekid doziranja vruće vode okrenite ručicu za paru/ vruću vodu u položaj **0**.

Imajte na umu:

U načinu uštede energije mašina zahteva nekoliko sekundi čekanja pre nego počne doziranje.

10. FILTER ZA OMEKŠAVANJE

Da bi se performanse mašine održale trajnim tokom vremena, savetujemo vam da koristite filter za omekšavanje firme De'Longhi.

Većinu informacija naći ćete na stranici www.delonghi.com.

 WaterFilter EAN: 8004399327252

Sledite dole navedena uputstva za pravilnu upotrebu filtera.

1. Uklonite filter iz pakovanja i okrenite datumski prozor da bi se prikazala sledeća 2 meseca (sl. 18);

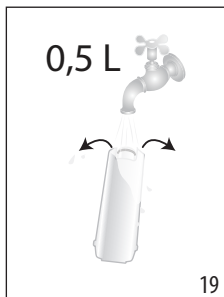
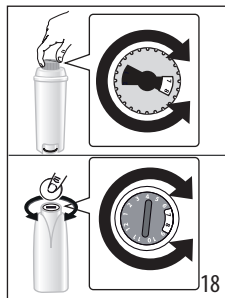

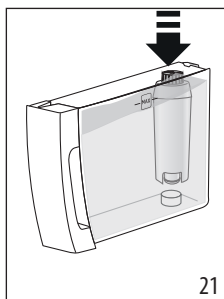
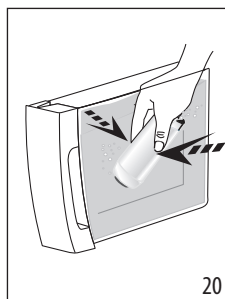

2. Za aktiviranje filtera pustite vodu iz slavine u centralnom otvoru filtera tako da voda izađe iz bočnih otvora tokom više od jedne minute (sl. 19);
3. Izvadite rezervoar za vodu iz mašine i napunite ga vodom; umetnite filter u rezervoar za vodu njegovim potpunim uranjanjem desetak sekundi naginjući ga i lagano pritišćući da biste omogućili izlazak mehurića vazduha (sl. 20);

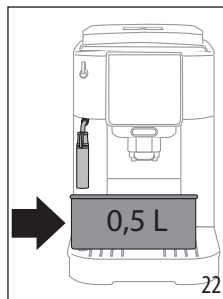

4. Umetnite filter u odgovarajuće sedište i pritisnite ga do dna (sl. 21);
5. Ponovo zatvorite rezervoar poklopcem a zatim ponovo ubacite rezervoar u mašinu;
6. Postavite pod dozator vruće vode/ pare praznu posudu minimalnog kapaciteta 0.5 litara (sl. 22).



7. Pogledajte uputstva u poglavlju „12. Meni postavki“ za postavljanje filtera;
8. Led lampica koja se odnosi na taster  Steam treperi brzo: tada okrenite ručicu za vruću vodu/ paru (A19) u položaj **I** (sl. 12);
9. Uređaj dozira vruću vodu i automatski se prekida;
10. Led lampica koja se odnosi na taster  Steam brzo treperi: tada okrenite ručicu za vruću vodu/ paru u položaj **O**;
11. Sada je filter aktivan i može se pristupiti korišćenju uređaja.

Imajte na umu:

Ako led lampica koja se odnosi na taster  (B4) treperi brzo, pritisnite taj taster. U ovom načinu mašina pristupa punjenju unutrašnjih krugova uklanjajući mehuriće vazduha koji nastaju i nastavlja iznad opisano postavljanje.

10.1 Zamena filtera

Zamenite filter kada se upali lampica  (B9).

1. Izvadite rezervoar za vodu i potrošeni filter;
2. Postupite prateći radnje prikazane u prethodnom poglavlju za aktiviranje filtera;
3. Vidi uputstva u poglavlju „12. Meni postavki“ za postavljanje mašine i ponovite tačke 8 do 11 prethodnog paragrafa.

Imajte na umu:

Kada prođu dva meseca trajanja (vidi datumski prozor) ili se aparat ne koristi 3 nedelje, zamenite filter čak i ako to mašina još uvek ne zahteva.

10.2 Uklanjanje filtera

Ako želite da nastavite da koristite uređaj bez filtera, potrebno je da ga uklonite i prijavite uklanjanje.

1. Izvadite rezervoar za vodu i potrošeni filter;
2. Vidi uputstva u poglavlju „12. Meni postavki“ za postavljanje mašine.

Imajte na umu:

Kada prođu dva meseca trajanja (vidi datumski prozor) ili se aparat ne koristi 3 nedelje, uklonite filter čak i ako to mašina još uvek ne zahteva.

11. SAVETI ZA UŠTEDU ENERGIJE

- Postavite automatsko gašenje na 15 minuta (vidi „12. Meni postavki“);
- Aktivirajte Ušteda energije (vidi „12. Meni postavki“);
- Kada to mašina zahteva, obavite ciklus uklanjanja kamenca.

12. MENI POSTAVKI

Kada uđemo u meni, tasteri koji ostaju aktivni omogućavaju odabir odgovarajućih funkcija:

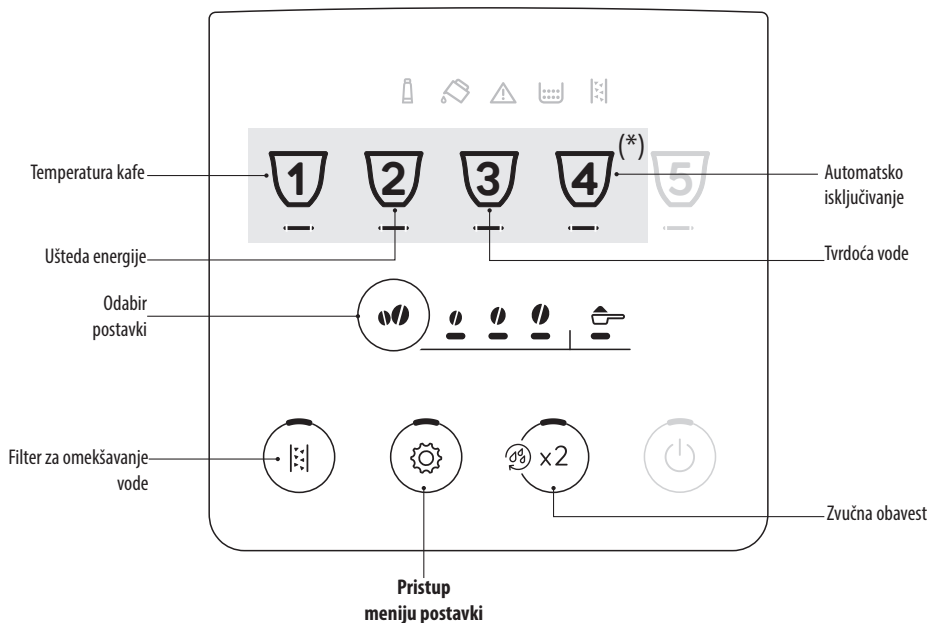

(*) Različita pića prema modelu



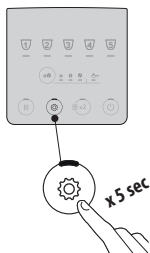







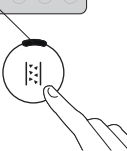



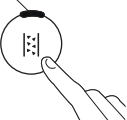

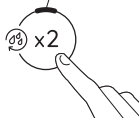
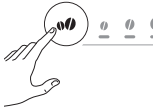
1. Uđite u meni:

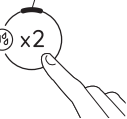

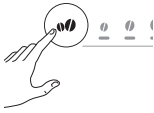



Držite pritisnutim taster  na nekoliko sekundi: gase se tasteri koji se odnose na postavke. Nastavite pritiskom na taster koji se odnosi na postavke koje se trebaju podesiti.



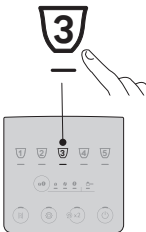

2. Podesite postavke mašine:

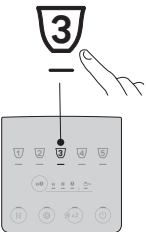
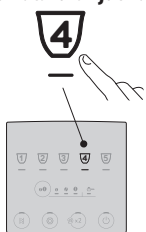
<p>Filter za omekšavanje vode</p>  	<p>Pritisnite taster za intenzitet da bi se upalile odgovarajuće led lampice za željeno postavljanje</p> 	<p>UMETNUTI FILTER</p> 	<p>Potvrdite odabir</p>  
<p>Zvučna obavest</p>  	<p>Pritisnite taster za intenzitet da bi se upalile odgovarajuće led lampice za željeno postavljanje</p> 	<p>UKLJUČENO</p> 	<p>Potvrdite odabir</p>  
<p>Temperatura kafe</p> <p>1</p> 	<p>Pritisnite taster za intenzitet da bi se upalile odgovarajuće led lampice za željeno postavljanje</p> 	<p>NISKI</p> 	<p>Potvrdite odabir</p> <p>1</p> 
<p>Ušteda energije</p> <p>2</p> 	<p>Pritisnite taster za intenzitet da bi se upalile odgovarajuće led lampice za željeno postavljanje</p> 	<p>UKLJUČENO</p> 	<p>Potvrdite odabir</p> <p>2</p> 

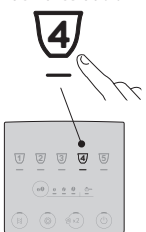

<p>Tvrdoća vode</p> 	<p>Pritisnite taster za intenzitet da bi se upalila led lampica koja odgovara nivou za postavljanje</p> 	<p>NIVO 1 ● ● ● ●</p> <p>NIVO 2 ● ● ● ●</p> <p>NIVO 3 ● ● ● ●</p> <p>NIVO 4 ● ● ● ●</p>	<p>Potvrdite odabir</p> 
<p>Automatsko isključivanje</p> 	<p>Pritisnite taster za intenzitet da bi se upalila led lampica koja odgovara vremenu za postavljanje</p> 	<p>15 MINUTA ● ● ● ●</p> <p>30 MINUTA ● ● ● ●</p> <p>1 SAT ● ● ● ●</p> <p>3 SATA ● ● ● ●</p>	<p>Potvrdite odabir</p> 

<p>3. Izadite iz menija:</p>	
	<p>Pritisnite taster : Mašina se vraća u stanje spremnosti za upotrebu.</p> <p>Imajte na umu: Mašina automatski izlazi iz menija postavki nakon 30 sekundi bez upotrebe.</p>

12.1 Vraćanje na fabričke vrednosti



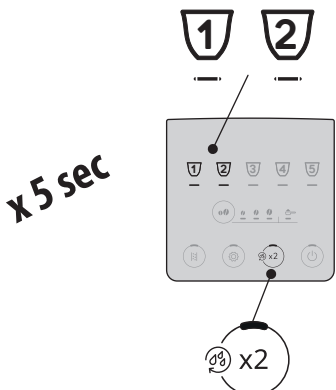
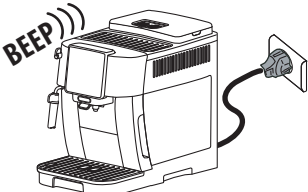



<p>Proverite da li je mašina u stanju pripravnosti (ugašena, ali spojena na električnu mrežu).</p>	
<p style="text-align: right;">→</p>	



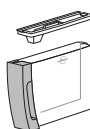

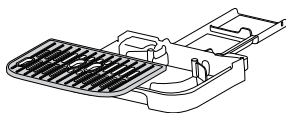
<p>Držite pritisnutima na 5 sekundi tastere koji se odnose na pića 1, 2 i  : vraćaju na fabričke vrednosti sve postavke i količinu pića.</p>	
<p>Mašina emituje duži signal i sve lampice trepere kao potvrda resetovanja</p>	

13. ČIŠĆENJE APARATA

Pažnja!

- Za čišćenje uređaja, ne koristite rastvarače, abrazivna sredstva niti alkohol. Sa superautomatskim uređajima De'Longhi, nije potrebna upotreba hemijskih aditiva za čišćenje uređaja.
- Za uklanjanje naslaga i taloga kafe ne koristite metalne predmete jer mogu oštetiti metalne ili plastične površine.

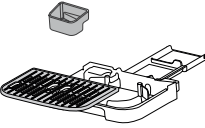
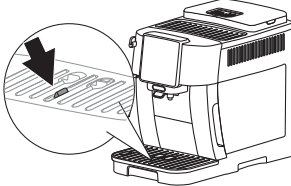
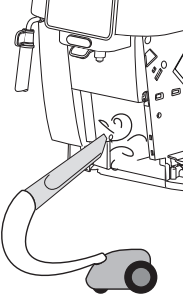
					
 50°C	×	×	×	✓	✓
	✓	✓	✓	✓	✓

Komponenta	Učestalost	Postupak
<p>Posuda za talog (A10)</p> 	<p>Kada se ugasi lampica  (B12) potrebno je ukloniti posudu za talog: mašina ne može praviti kafu.</p> <p>Sve dok se ne očisti posuda za talog mašina ne može praviti kafu. Aparat signalizira potrebu da se ukloni posuda čak i ako nije puna, kada prođu 72 časa od prve obavljene pripreme (da bi se računanje 72 časa izvršilo ispravno, mašina se nikada za to vreme ne sme odspojiti iz napajanja).</p>	<ul style="list-style-type: none"> Izvadite posudu za sakupljanje kapi (A11), uklonite je i očistite. Ispraznite i pažljivo očistite rezervoar za talog pazeći da uklonite sve ostatke koji mogu da se natalože na dnu. Kontrolišite posudu za sakupljanje kondenzata (A14) (crvene boje) i, ako je puna, ispraznite je;
<p>Komponente posude za sakupljanje kapi</p> 	<p>Posuda za sakupljanje kondenza poseduje plutajući crvene boje (A14) za nivo sadržane vode.</p> <p>Pre nego što ovaj indikator počne da proviruje iz rešetke za stavljanje šoljica (A13), potrebno je da uklonite posudu i očistite je</p> 	<ul style="list-style-type: none"> Izvadite posudu za sakupljanje kapi i posudu za talog kafe; Uklonite posudu za držanje šoljica , rešetku posude a zatim ispraznite posudu za sakupljanje kapi i posudu za talog kafe i operite sve komponente; Kontrolišite posudu za sakupljanje kondenzata crvene boje i, ako je puna, ispraznite je; Ponovo umetnite posudu za sakupljanje kapi zajedno s rešetkom i posudu za talog kafe. <p>Kada izvučete posudu za sakupljanje kapi obavezno uvek ispraznite i posudu za talog kafe, iako nije pun.</p>
<p>Unutrašnjost mašine</p> 	<p>Periodično proverite (jednom mesečno) da li je unutrašnjost mašine (kojoj se može pristupiti kada se izvadi posuda za sakupljanje kapi) prljava.</p>	<p>Ugasite mašinu i odspojite je iz električne mreže. Nikada nemojte uranjati aparat u vodu.</p> <ul style="list-style-type: none"> Uklonite naslage kafe krpom i spužvom; Usisajte sve ostatke usisivačem
<p>Mlaznice dozatora kafe (A15)</p> 	<p>Periodično (jednom mesečno) očistite mlaznice dozatora kafe</p>	<ul style="list-style-type: none"> Periodično očistite mlaznice dozatora kafe koristeći spužvu ili krp;u; Proverite da rupe za izlaz kafe nisu blokirane. Ako je potrebno, uklonite talog kafe čačkalicom.

14. OČISTITE INFUZOR

Pažnja!

Infuzor (A6) se ne može izvaditi kada je mašina uključena.

1. Pritisnite taster  (B1) za gašenje mašine;
2. Izvadite rezervoar za vodu (A9);
3. Otvorite vratašca infuzora koji se nalazi na desnom boku (sl. 23);

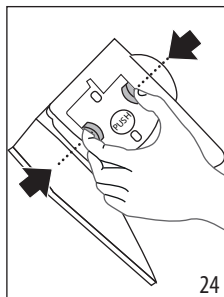
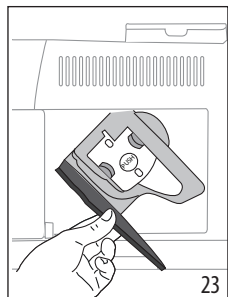

4. Pritisnite prema unutra dva tastera za otkačavanje u boji i (sl. 24) istovremeno izvadite infuzor prema vani;
5. Potopite infuzor na oko 5 minuta u vodu, a zatim ga isperite pod slavinom;

Pažnja!

ISPIRAJTE SAMO VODOM

BEZ DETERDŽENATA - BEZ MAŠINE ZA PRANJE SUDOVA

6. Očistite infuzor bez upotrebe deterdženata jer bi ga mogli oštetiti.
7. Koristeći krpu očistite eventualne ostatke kafe na sedištu infuzora a koji su vidljivi od vratašca infuzora;
8. Nakon čišćenja, vratite infuzor klizajući ga u potporu; te pritisnite na natpis PUSH dok ne osetite klik koji znači da je zakačeno;

Imajte na umu:

Ako je infuzor teško umetnuti, potrebno je (pre umetanja) staviti ga u odgovarajući položaj pritiskom na dve poluge (sl. 25).

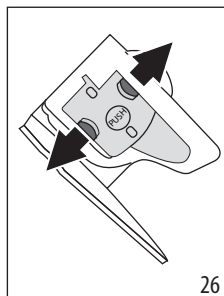
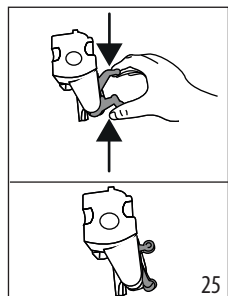

9. Jednom postavljen, uverite se da su dve obojene tipke kliknule prema vani (sl. 26);

10. Zatvorite vratašca infuzora;
11. Ponovo ubacite rezervoar za vodu.

15. UKLANJANJE KAMENCA

- Pre upotrebe uvek pročitajte uputstva i oznake na pakovanju sredstva za uklanjanje kamenca.
- Preporučuje se isključiva upotreba sredstva za uklanjanje kamenca De'Longhi. Upotreba neodgovarajućih sredstava za uklanjanje kamenca, kao i redovno provođenje uklanjanja kamenca, može dovesti do pojave nedostataka koji nisu obuhvaćeni garancijom proizvođača.
- Sredstvo za uklanjanje kamenca može da ošteti osetljive površine. Ako se proizvod slučajno prospe, odmah ga obrišite.

Za obavljanje uklanjanja kamenca

Sredstvo za uklanjanje kamenca	Sredstvo za uklanjanje kamenca De'Longhi
Posuda	Kapacitet koji se preporučuje: 2 l
Preostalo	~30min

Pažnja:

Ako je postavljen filter za omekšavanje, potrebno je ukloniti ga pre umetanja rastvora za uklanjanje kamenca. Nakon toga, ponovo umetnite filter na početku faze 3.

Uklonite kamenac iz mašine kada se na kontrolnoj ploči pali lampica  (B13).

Imajte na umu:

- Kada se pokrene ciklus uklanjanja kamenca, nije moguće da ga prekinete i završava se sa celim ciklusom ispiranja. Za ovo se uverite da imate sredstvo za uklanjanje kamenca.

Postupite na sledeći način:

Faza 1: Uklanjanje kamenca



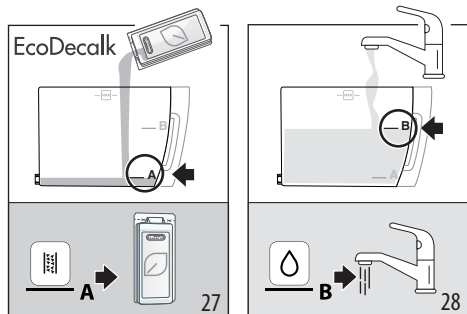

1. Držite bar 5 sekundi pritisnutim taster  (B4), dok odgovarajuća led lampica ne zatreperi brzo. Led lampica koja se odnosi na lagani intenzitet pali se da bi naznačila fazu 1 uklanjanja kamenca;
2. Ispraznite posudu za sakupljanje kapi (A11) i posudu za talog (A10) i ponovo ih umetnite na mesto; ispraznite do kraja rezervoar za vodu (A9) i uklonite filter za omekšavanje vode (ako postoji);

3. Sipajte u rezervoar za vodu sredstvo za uklanjanje kamenca do nivoa **A** (odgovara pakovanju od 100 ml) otisnutom na bočnoj strani rezervoara (napred) (sl. 27) a zatim dodajte vodu (litar) do nivoa **B** (sl. 28); vratite na mesto rezervoar za vodu;

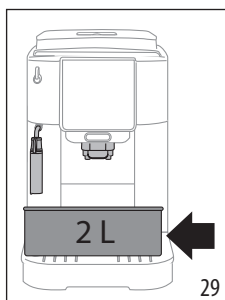

4. Postavite pod dozatora kafe (A15) i pod kapučinator (A17) posudu minimalnog kapaciteta 2 litra (sl. 29).



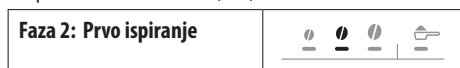

5. Pritisnite taster  za pokretanje programa uklanjanja kamenca.
6. Nakon nekoliko sekundi brzo treperi lampica koja se odnosi na  da bi naznačila da okrenete ručicu za vruću vodu/ paru (A19) u položaj **I** (sl. 13).
7. Desetak minuta mašina automatski izmenjuje pauze i doziranje iz dozatora vruće vode/ pare i iz dozatora kafe. Po završetku prve faze ciklusa uklanjanja kamenca, pali se lampica za nedostatak vode (B10).

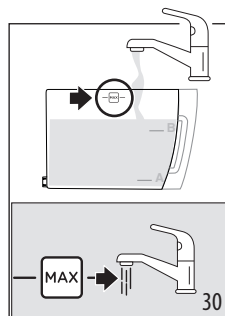

8. Ispraznite posudu korišćenu za sakupljanje rastvora za uklanjanje kamenca i izvadite rezervoar za vodu, ispraznite ga, isperite tekućom vodom, napunite ga do nivoa **MAX** hladnom vodom (sl. 30) i vratite u mašinu: ponovo postavite posudu pod dozatore;



9. Pritisnite taster  (koji brzo treperi) da biste pokrenuli ispiranje: led lampica koja se odnosi na srednji intenzitet treperi da bi naznačila da je u toku faza 2 uklanjanja kamenca;
10. Mašina automatski pristupa ispiranju: led lampica koja se odnosi na  steam brzo treperi da bi naznačila da okrenete ručicu za vruću vodu/ paru (A19) u položaj **0** (sl. 1);
11. Nakon desetak sekundi, kada led lampica koja se odnosi na  steam brzo zatreperi, okrenete ručicu za vruću vodu/ paru u položaj **I** (sl. 14): ispiranje se nastavlja iz dozatora kafe i pare/ vruće vode;
- Po završetku druge faze ciklusa uklanjanja kamenca, pali se lampica za nedostatak vode (B10).



12. Ispraznite posudu koja je korišćena za sakupljanje vode iz prvog ispiranja, izvadite rezervoar za vodu, napunite ga do nivoa **MAX** hladnom vodom (sl. 30) i, ako se koristi, vratite filter za omekšavanje vode; ponovo umetnite rezervoar u mašinu i vratite posudu pod dozatore;
13. Pritisnite taster  (koji brzo treperi) da biste pokrenuli ispiranje: led lampica koja se odnosi na jaki intenzitet treperi da bi naznačila da je u toku faza 3 uklanjanja kamenca: ispiranje se nastavlja iz dozatora vruće vode/ pare;



14. Kada se upali led lampica koja se odnosi na funkciju mlevene kafe, uklanjanje kamenca je završeno ispravno: Led lampica koja se odnosi na  steam treperi da bi naznačila da okrenete ručicu za paru u položaj **0**.
15. Pale se lampice posude za talog (B12) i nedostatak vode (B10). Ispraznite posudu za talog i posudu za sakupljanje kapi gde se sakuplja deo vode za ispiranje; zatim ponovo napunite rezervoar za vodu.





16. Ponovo umetnite komponente u mašinu.





Mašina je spremna za upotrebu.

Imajte na umu:

- Normalno je da posle izvođenja ciklusa uklanjanja kamenca postoji voda u rezervoaru taloga kafe.
- Aparat zahteva treće ispiranje i, u tom slučaju, rezervoar za vodu nije napunjen do nivoa MAX: ovo je da bi se garantovalo da je rastvor za uklanjanje kamenca nestao iz unutrašnjih krugova uređaja.

16. ZNAČENJE LAMPICA

Lampica/ Led	Značenje
	Mašina se zagreva: sačekajte na pića trepere
	Mašina je spremna za upotrebu: pristupite biranju pića koje će se dozirati i odgovarajućim opcijama
	Zamenite filter (vidi poglavlje „10. Filter za omekšavanje“).
	Nema dovoljno vode u rezervoaru (A9): napunite rezervoar.
	Rezervoar za vodu (A9) nije umetnut u mašinu ili nije ispravno umetnut: ispravno umetnite rezervoar.
→	

Lampica/ Led	Značenje
	Generički alarm: unutrašnjost mašine je jako prljava. Pažljivo očistite mašinu. Ako, i nakon čišćenja, mašina prikazuje poruku, kontaktirajte službu za klijente i/ili ovlašteni centar za pomoć.
	Nakon čišćenja, infuzor nije umetnut (A6): umetnite infuzor kako je naznačeno u poglavlju „14. Očistite infuzor“.
	Nedostatak zrna: ponovo napunite zrnima (A3), te pritisnite bilo koji taster za izlazak iz alarma.
	Mlevenje je previše sitno te kafa izlazi presporo ili uopće ne izlazi. Podesite mlin za kafu (A2) (par. „7.8 Podešavanje mlina za kafu“).
→	

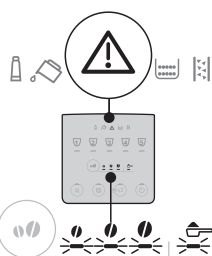
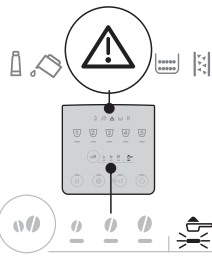
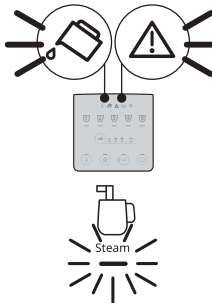
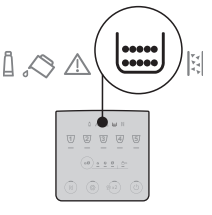
Lampica/ Led	Značenje
	Upotrebjeno je previše kafe. Odaberite lagani ukus ili smanjite količinu mlvene kafe.
	Odabrana je priprema s mlenom kafom bez da je kafa nasuta u odgovarajući levak (A4).
	Hidraulički krug je prazan. Pritisnite taster koji se odnosi na piće "Steam".
	Potrebno je ukloniti posudu za talog (A10).
→	

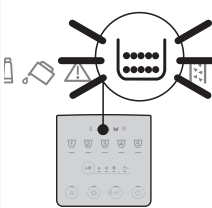
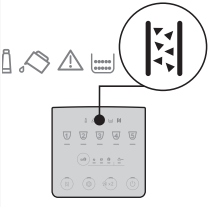
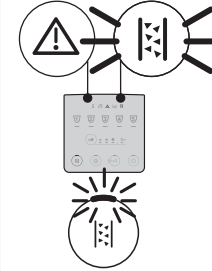
Lampica/ Led	Značenje
	Posuda za talog (A10) nije umetnuta ili nije ispravno umetnuta: umetnite posudu za sakupljanje kapi zajedno s posudom za talog kafe pritiskanjem do dna.
	Potrebno je da pristupite uklanjanju kamenca (vidi pogl. „15. Uklanjanje kamenca“).
	Uklanjanje kamenca je prekinuto. Završite ciklus nastavljajući od faze koja je naznačena led lampicama koje se odnose na odabir intenziteta.

17. REŠAVANJE PROBLEMA

U nastavku su navedeni neki od mogućih kvarova.

Ako se problem ne može rešiti na opisani način, obratite se tehničkoj podršci.

PROBLEM	MOGUĆI UZROK	REŠENJE
Uređaj se ne pali.	Utikač nije spojen na utičnicu.	Priključite utikač u utičnicu.
Kafa nije vruća.	Šoljice nisu prethodno zagrejane.	Zagrejte šoljice ispirajući ih vrućom vodom (napomena: možete i da koristite funkciju vruće vode).
	Unutrašnji krugovi uređaja su se ohladili jer su prošle 2-3 minute od poslednje kafe.	Pre pravljenja kafe zagrejte unutrašnje krugove jednim ispiranjem, držeći pritisnutim taster  (B2) na nekoliko sekundi.
	Postavljena temperatura kave je niska.	Postavite višu temperaturu kafe u meniju postavki (vidi „12. Meni postavki“).
	Potrebno je ukloniti kamenac iz mašine	Obavite uklanjanje kamenca. Nakon toga proverite stepen tvrdoće vode („4. Merenje tvrdoće vode“) i proverite da li je aparat postavljen prema stvarnoj tvrdoći („12. Meni postavki“).
Kafa nije bogata ili ima malo kreme.	Mlevena kafa je previše gruba.	Podešavanje mlevenja („7.8 Podešavanje mlina za kafu“). Efekat je vidljiv tek nakon bar 2 doziranja kafe.
	Kafa nije prikladna.	Koristite kafu za mašine za espresso kafu.
	Kafa nije sveža.	Pakovanje kafe je otvoreno predugo i kafa je izgubila ukus.
Kafa izlazi presporo ili u kapima.	Mlevena kafa je previše fina.	Podešavanje mlevenja („7.8 Podešavanje mlina za kafu“). Efekat je vidljiv tek nakon bar 2 doziranja kafe.
Mašina ne dozira kafu	Postoje nečistoće unutar mašine	Sačekajte da se mašina vrati u stanje spremnosti za upotrebu i odaberite željeno piće. Ako problem potraje, obratite se ovlašćenom centru za pomoć.
Kafa ne izlazi iz jedne ili obe mlaznice.	Mlaznice dozatora kafe su začepljene.	Očistite mlaznice krpom. Ako je potrebno, koristite čačalicu za uklanjanje eventualnih naslaga.
Dozirana kafa je zalivena vodom.	Levak za mlevenu kafu je začepljen.	Otvorite vratašca, očistite levak krpom.
Infuzor se ne može izvaditi.	Gašenje nije obavljeno.	Obavite gašenje pritiskom na taster  .
		→

PROBLEM	MOGUĆI UZROK	REŠENJE
Po završetku uklanjanja kamenca uređaj zahteva poslednje ispiranje	Tokom dva ciklusa ispiranja, rezervoar za vodu nije ponovo napunjen do nivoa MAX	Nastavite radnju uklanjanja kamenca od „Faza 3: Drugo ispiranje“.
Mleko ima velike mehuriće	Mleko nije dovoljno hladno ili nije delimično obrano ili obrano.	Trebate koristiti mleko koje je u potpunosti obrano ili je delimično obrano na temperaturi frižidera (oko 5°C). Ako nije postignut željeni rezultat, pokušajte promeniti marku mleka.
	Kapućinator je prljav.	Demontirajte komponente i pažljivo ih očistite.
	Koriste se biljna pića.	Rezultat mnogo varira na osnovu nutritivnih vrednosti pića.
Polica za stavljanje šoljica iznad mašine je vruća	Pripremljeno je nekoliko napitaka u brzom sledu	
Mašina se ne koristi i emituje zvukove ili mala naduvavanja pare	Mašina je pre kratkog vremena ugašena i u stanju spremnosti za upotrebu i nekoliko kapi kondenza pada unutar isparivača koji je još uvek vruć.	Ovaj fenomen čini deo normalnog funkcionisanja aparata; za ograničenje fenomena uklonite posudu za sakupljanje kapi.

18. TEHNIČKI PODACI

Napon:	220-240 V~ 50-60 Hz maks. 10 A
Snaga:	1450 W
Tlak: 1,5 MPa (15 bara)	
Kapacitet rezervoara za vodu:	1,8 l
Dimenzije ŠxDxV:	240x440x350 mm
Duljina kabla:	1250 mm
Težina (razlikuje se prema modelu):	8,8 kg
Maksimalni kapacitet posude za zrna:	250 g

De'Longhi zadržava mogućnost da menja, u bilo kom trenutku, tehničke i estetske karakteristike, bez promene funkcionalnosti i kvaliteta proizvoda.

