

ECAM11.1XX - 12.1XX - 20.1XX - 21.1XX - 22.1XX

KÁVÉFŐZŐGÉP



**DeLonghi**

B

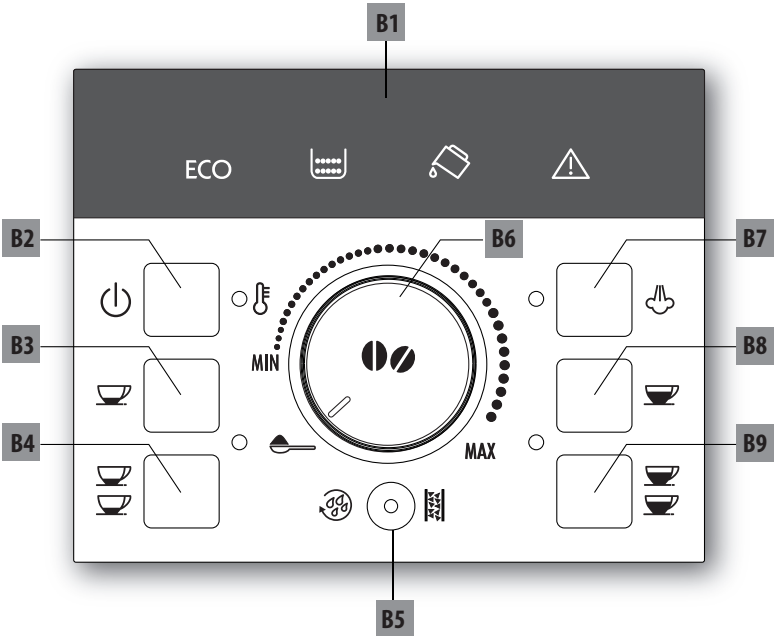

C



# A

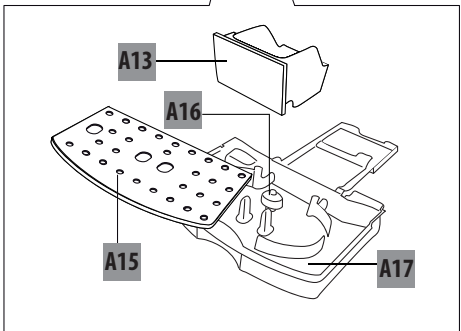
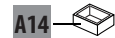
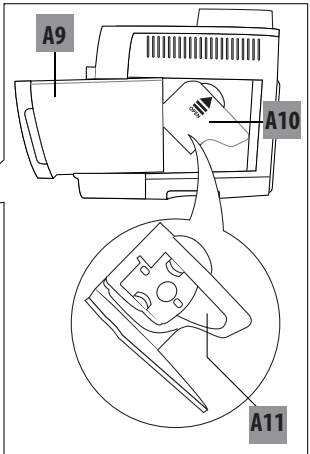
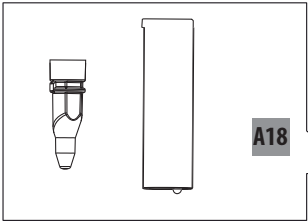
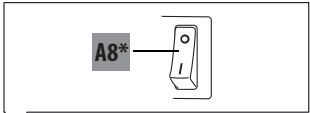
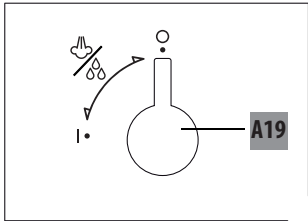
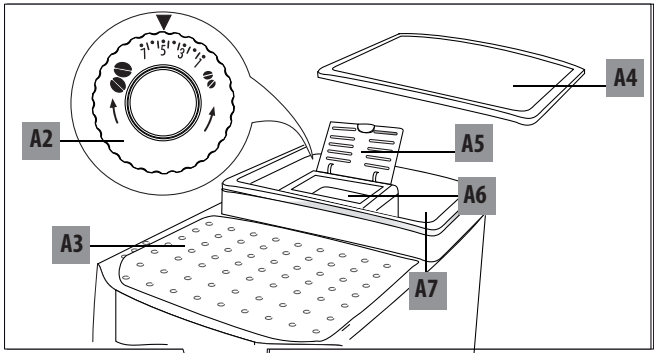

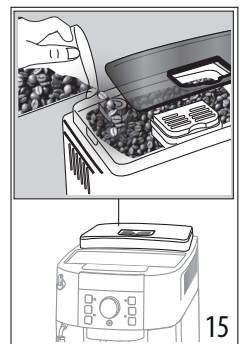
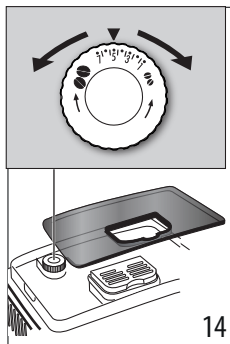
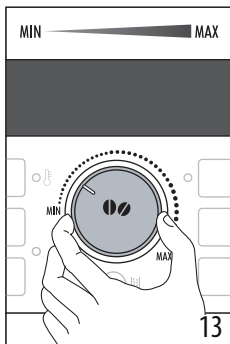
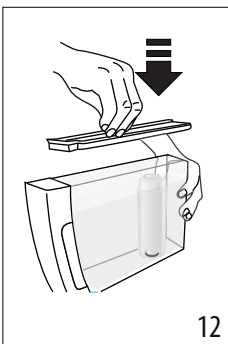
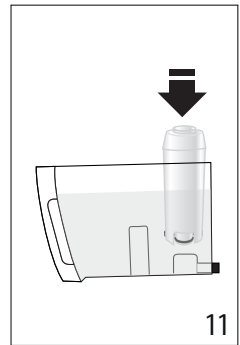
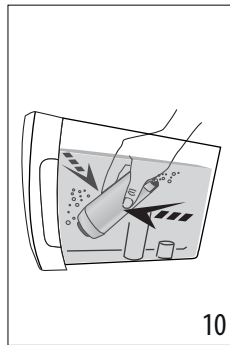
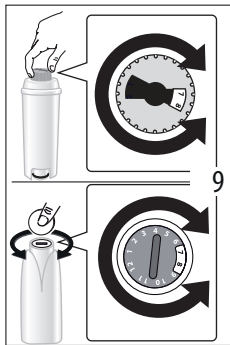
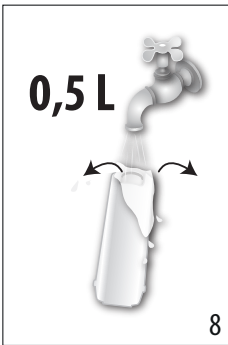
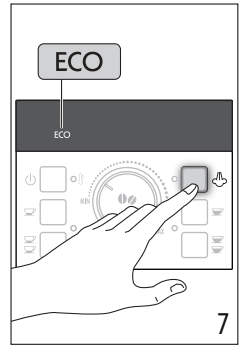
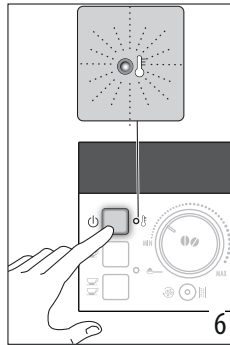
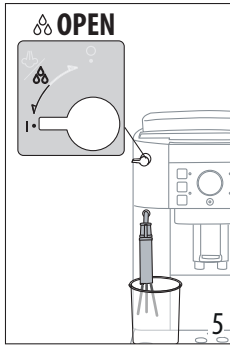
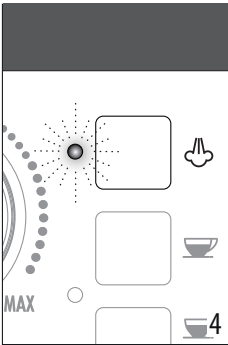
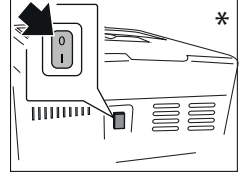
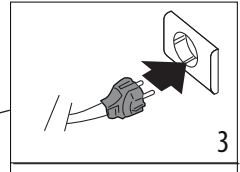
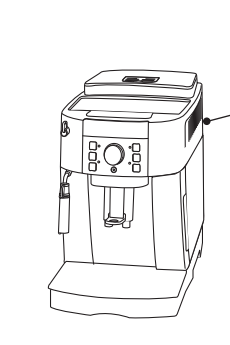
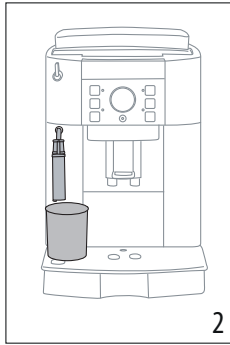
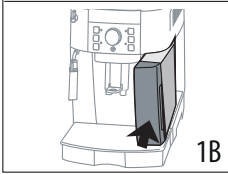
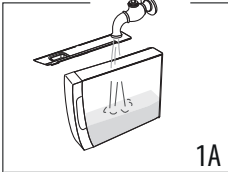

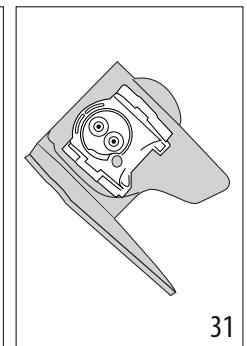
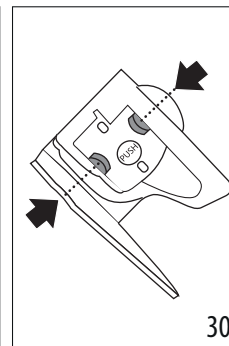
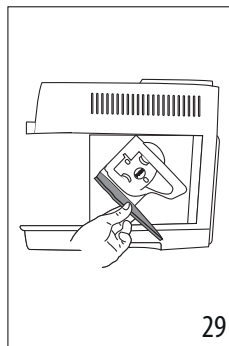
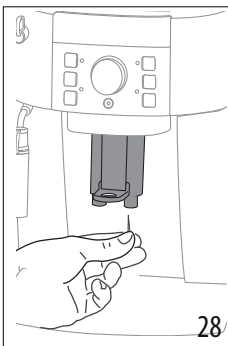
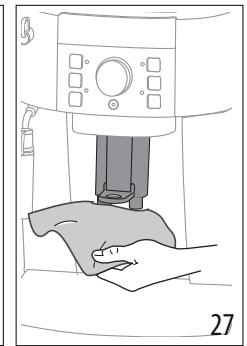
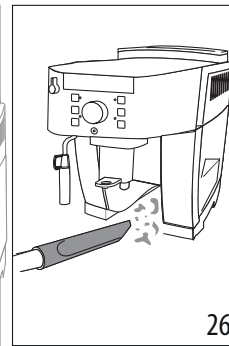
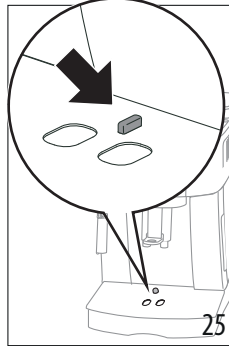
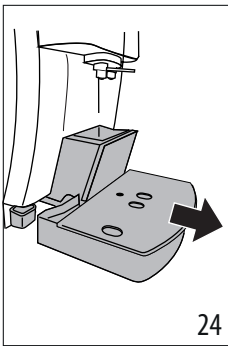
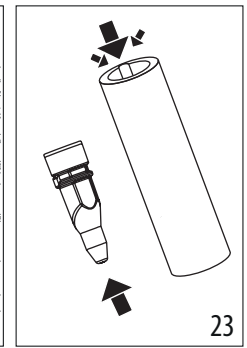
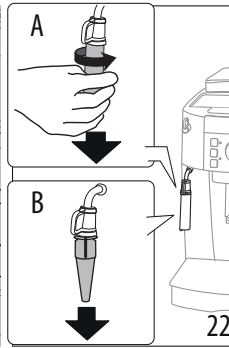
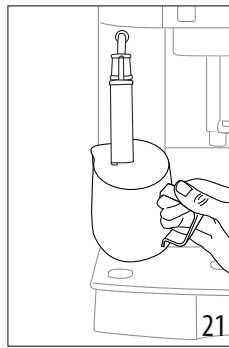
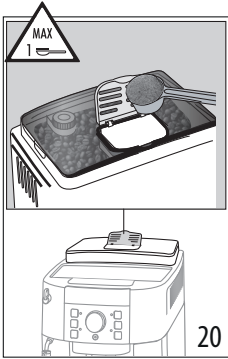
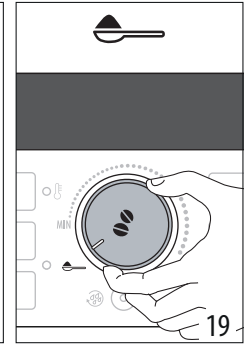
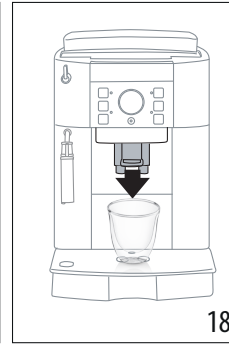
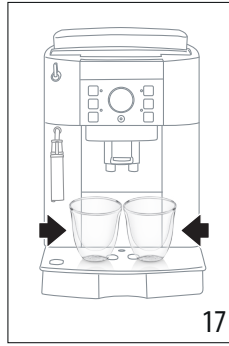
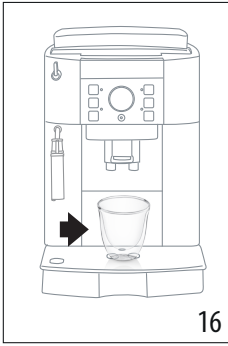

<b>ÖSSZEFOGLALÓ</b>	
<b>1. BEVEZETŐ</b> .....	<b>7</b>
1.1 Problémák és javítások.....	7
<b>2. LEÍRÁS</b> .....	<b>7</b>
2.1 A készülék leírása (3 - A old.).....	7
2.2 Vezérlőpult leírása (2 - B old.) .....	7
2.3 Tartozékok leírása (2 - C old.) .....	7
2.4 A jelzőfények leírása.....	7
<b>3. A KÉSZÜLÉK ELSŐ BEINDÍTÁSA</b> .....	<b>8</b>
<b>4. A KÉSZÜLÉK BEKAPCSOLÁSA</b> .....	<b>8</b>
<b>5. A KÉSZÜLÉK KIKAPCSOLÁSA</b> .....	<b>8</b>
<b>6. AUTOMATA KIKAPCSOLÁS</b> .....	<b>8</b>
<b>7. ENERGIATAKARÉKOSSÁG</b> .....	<b>9</b>
<b>8. VÍZLÁGYÍTÓ SZŰRŐ (*HA VAN)</b> .....	<b>9</b>
8.1 A szűrő telepítése .....	9
8.2 A vízlágyító szűrő eltávolítása és cseréje .....	9
<b>9. KÁVÉKÉSZÍTÉS</b> .....	<b>9</b>
9.1 A kávé ízének kiválasztása.....	9
9.2 A lefőzött kávé mennyiségének beállítása...10	
9.3 A kávéadaráló beállítása .....	10
9.4 A hőmérséklet beállítása.....	10
9.5 Tanácsok melegebb kávé főzéséhez .....	10
<b>10. KÁVÉFŐZÉS SZEMES KÁVÉBÓL</b> .....	<b>10</b>
10.1 Kávéfőzés őrölt kávéból.....	11
<b>11. CAPPUCINO KÉSZÍTÉSE</b> .....	<b>11</b>
11.1 A cappuccino készítő tisztítása használat után ...11	
<b>12. FORRÓ VÍZ KÉSZÍTÉSE</b> .....	<b>12</b>
<b>13. TISZTÍTÁS</b> .....	<b>12</b>
13.1 A készülék tisztítása .....	12
13.2 A készülék belső hidr. rendszerének tisztítása ....12	
13.3 A zacctartó tisztítása .....	12
13.4 A csepptálca és a kondenzvíz gyűjtő tartály tisztítása .....	12
13.5 A készülék belsejének tisztítása .....	13
13.6 A víztartály tisztítása.....	13
13.7 A kávéadagoló csőrök tisztítása.....	13
13.8 Az őrölt kávé betöltésére szolgáló tölcser tisztítása .....	13
13.9 A kávéfőző egység tisztítása.....	13
<b>14. VÍZKŐOLDÁS</b> .....	<b>13</b>
<b>15. MŰSZAKI ADATOK</b> .....	<b>15</b>
15.1 Az Energiatakarékosságra vonatkozó tanácsok ..15	
<b>16. A JELZŐFÉNYEK JELENTÉSE</b> .....	<b>15</b>
<b>17. A PROBLÉMÁK MEGOLDÁSA</b> .....	<b>17</b>

A készülék használata előtt mindig el kell olvasni a biztonsági használatra vonatkozó figyelmeztetéseket tartalmazó füzetet.

## 1. BEVEZETŐ

### 1.1 Problémák és javítások

Problémák esetén először mindig próbálja megoldani azokat a „16. A jelzőfények jelentése” és „17. A problémák megoldása” szakaszokban leírt figyelmeztetéseket alapján.

Amennyiben a problémát nem sikerül megoldani, vagy további információra van szüksége, kérjük, hívja a vevőszolgálatot a mellékelt "Ügyfélszolgálati" dokumentumon feltüntetett telefonszámon.





Amennyiben az ön országa nem szerepel a felsoroltak között, hívja a jótállási jegyen feltüntetett telefonszámot. Az esetleges javításokért kizárólag a De'Longhi műszaki ügyfélszolgálatához forduljon.

## 2. LEÍRÁS

### 2.1 A készülék leírása (3 - A old.)

- A1. Vezérlőpult
- A2. Az őrlés finomságát szabályozó gomb
- A3. Csészetartó
- A4. Szemes kávé tároló fedele
- A5. Őrölt kávé betöltésére szolgáló tölcser fedele
- A6. Őrölt kávé betöltésére szolgáló tölcser
- A7. Szemes kávé tartó
- A8. Főkapcsoló (\*ha van)
- A9. Víztartály fedéllel\* (\*ha van)
- A10. A kávéfőző egység zárólapja
- A11. Kávéfőző egység
- A12. Kávéadagoló (állítható magasságú)
- A13. Zacstartó
- A14. Kondenzvíz gyűjtő tálca
- A15. Csészetartó tálca
- A16. A cseptálcában lévő víz szintjét mutató piros úszó
- A17. Cseptálca
- A18. Cappuccino készítő
- A19. Gőz/forró víz szabályozógomb

### 2.2 Vezérlőpult leírása (2 - B old.)

- B1. Jelzőfények
- B2.  gomb: a gép be- és kikapcsolásához
- B3.  gomb: 1 csésze rövid kávé készítésére szolgál.
- B4.  gomb: 2 csésze rövid kávé készítésére szolgál.
- B5.   gomb: egy öblítés vagy vízköoldás elvégzésére szolgál
- B6. Választó szabályozógomb: forgassa el a kívánt kávé mennyiségének vagy az őrölt kávéval történő kávékészítés kiválasztásához

B7.  gomb: tejalapú italok készítéséhez, gőz kibocsátására szolgál





B8.  gomb: 1 csésze hosszú kávé készítésére szolgál

B9.  gomb: 2 csésze hosszú kávé készítésére szolgál.

### 2.3 Tartozékok leírása (2 - C old.)

- C1. Adagolókanál
- C2. Vízköoldószerszám flakonja (\*ha van)
- C3. Vízlágyító szűrő (\*ha van)

### 2.4 A jelzőfények leírása

JELZŐFÉNY	JELENTÉS
	Villogó jelzőfény: azt jelzi, hogy a gép éppen felmelegedik vagy éppen öblítést végez.
 	Azt jelzi, hogy a készülék éppen 1 vagy 2 csésze rövid kávét készít.
 	Azt jelzi, hogy a készülék éppen 1 vagy 2 csésze hosszú kávét készít.
	Fix jelzőfény: azt jelzi, hogy ki van választva a "gőz" funkció.
	Villogó jelzőfény: azt jelzi, hogy el kell forgatni a gőz szabályozógombot.
	Azt jelzi, hogy a vezérlőpulton megjelent egy riasztás (lásd „16. A jelzőfények jelentése” bek.).
	Fix jelzőfény: azt jelzi, hogy hiányzik a zacstartó: be kell tenni. Villogó jelzőfény: azt jelzi, hogy tele van a zacstartó és ki kell üríteni.
	Fix jelzőfény: azt jelzi, hogy hiányzik a víztartály. Villogó jelzőfény: azt jelzi, hogy nincs elég víz a tartályban.
 	Villogó jelzőfény: azt jelzi, hogy vízköoldást kell végezni a készüléken (lásd a „14. Vízköoldás” bek.).
	Fix jelzőfény: azt jelzi, hogy a készülék vízköoldást végez.
<b>ECO</b>	Azt jelzi, hogy aktív az "Energiatakarékoság" üzemmód.

### 3. A KÉSZÜLÉK ELSŐ BEINDÍTÁSA

#### Megjegyzés:

- Az első használatkor forró vízzel öblítse le az összes eltávolítható tartozékot, amelyek a vízzel vagy tejjel érintkeznek.
- Az első használat során a hidr. rendszer még üres, ezért a gép nagyon hangos lehet: a rendszer feltöltése során a zaj lassan csökkenni fog.
- A kávédarálóban lévő esetleges kávényomok a gép kereskedelmi forgalomba kerülése előtt végzett működési próbákból származnak, és a termékkel szembeni gondosságunkról tanúskodnak.

Ennek elvégzéséhez az alábbi utasításokat kövesse:

1. Vegye ki a víztartályt «A9», töltsse fel a MAX jelzésig friss vízzel «1A ábra», majd helyezze vissza a tartályt «1B ábr.».
2. Tegyen a cappuccino készítő «A18» alá egy legalább 100 ml-es tartályt «2. ábr.».
3. Csatlakoztassa a készüléket az elektromos hálózathoz.
4. A főkapcsolós «A8» modellek esetében meg kell győződni arról, hogy a kapcsoló I helyzetbe legyen nyomva «3. ábr.».
5. A vezérlőpulton villog a  «B7» jelzőfény «4. ábr.».
6. Forgassa a gőz szabályozógombot «A19» I helyzetbe «5. ábr.»: a készülék vizet adagol a cappuccino készítőből, majd kikapcsol.
7. Állítsa vissza a gőz szabályozógombot O helyzetbe.
8. A készülék készen áll a használatra.

#### Megj.:

- Az első használat során legalább 4-5 kávé vagy 4-5 cappuccino adagolására van szükség, mielőtt a készülék elfogadható kávét készítené.
- A még kellemesebb kávé élmény és a gép jobb teljesítménye érdekében, javasoljuk, hogy telepítsen vízlágyító szűrőt. «C3» kövesse a „8. Vízlágyító szűrő (\*ha van)\" fejezet útmutatásait. Ha az ön készülékéhez nem tartozik vízlágyító szűrő, megvásárolhatja azt a De'Longhi Márkaszervizekben.



### 4. A KÉSZÜLÉK BEKAPCSOLÁSA

#### Megj.:

- Minden bekapcsoláskor a készülék elvégze egy előmelegítő és egy öblítő ciklust, amelyet nem lehet félbeszakítani. A készülék csak ezen ciklusok elvégzését követően áll használatra készen.
- *Csak főkapcsolóval rendelkező modellek esetében «A8»:* a készülék bekapcsolása előtt győződjön meg arról, hogy a készülék hátulján lévő főkapcsoló I helyzetben legyen «3. ábr.».

#### Égési sérülés veszélye!

Az öblítés során a kávéadagoló csőreiből «A12» néhány csepp forró víz távozik, amelyet az alatta lévő csepptálca fog fel. Kerülje a forró vízzel való érintkezést.

- A készülék bekapcsolásához nyomja meg a  «B2»-gombot «6. ábr.»: a  jelzőfény addig villog, amíg a készülék elvégzi a melegítést és az automatikus öblítést (így a kazán felmelegítése mellett a gép meleg vizet enged a belső csövekbe, hogy azok is felmelegedjenek).

A készülék akkor érte el a kívánt hőmérsékletet, amikor a jelzőfény kikapcsol és felgyulladnak a kávé adagolásra vonatkozó jelzőfények.

### 5. A KÉSZÜLÉK KIKAPCSOLÁSA

Amennyiben a használat során a készülék kávét főzött, a készülék minden kikapcsoláskor elvégze egy automatikus öblítést.

#### Égési sérülés veszélye!

Az öblítés során a kávéadagoló csőreiből «A12» néhány csepp forró víz távozik. Kerülje a forró vízzel való érintkezést.

A készülék kikapcsolásához nyomja meg a  «B2» gombot. Ha be van tervezve, a készülék öblítést végez, majd kikapcsol.

#### Megj.:

Ha a készüléket huzamosabb ideig nem használja, húzza ki a hálózati csatlakozót. Azokhoz a modellekhez, amelyekhez elő van írva, elég a főkapcsolót «A8» O helyzetbe nyomni.

#### Figyelem!



Soha ne húzza ki a hálózati csatlakozót, vagy azoknak a modelleknek az esetében, amelyekhez elő van írva, nyomja a főkapcsolót O helyzetbe, még mielőtt kikapcsolja a készüléket a



### 6. AUTOMATA KIKAPCSOLÁS

Ezt az időtartamot tetszés szerint megváltoztathatja úgy, hogy a készülék 15 perc, 30 perc, 1, 2, vagy 3 óra elteltével kapcsoljon ki.

Az automata kikapcsolás újbóli beállításához kövesse az alábbiakat:

1. Kapcsolja ki a  «B2» gombot megnyomva. (A villásdugót a hálózati csatlakozóba kell dugni, és azoknál a modelleknél, ahol elő van írva, a főkapcsolót «A8» I helyzetbe kell állítani «3. ábr.»).
2. Tartsa lenyomva a  «B9» gombot, amíg a vezérlőpulton «B» fel nem gyulladnak a jelzőfények.
3. Nyomja meg a gombot  «B3» (a szabályozógombtól balra) «B6», amíg fel nem gyulladnak arra az időközre vonatkozó jelzőfények, amely időköz elteltével a készüléknek automatikusan ki kell kapcsolni:



AUTOMATA KIKAPCSOLÁSI IDŐ	VONATKOZÓ JELZŐFÉNYEK
15 perc	ECO
30 perc	ECO
1 óra	ECO
2 óra	ECO
3 óra	ECO

- Nyomja meg a «B8» gombot (a szabályozógombtól jobbra), hogy megerősítse a választást; a jelzőfények kiallszanak.

## 7. ENERGIATAKARÉKOSSÁG

Az energiatakarékos üzemmód akkor aktív, amikor a zöld **ECO** jelzőfény ég.

Az "energiatakarékos" üzemmód inaktíválásához vagy újbóli aktiválásához az alábbiak szerint járjon el:

- Kapcsolja ki a «B2» gombot megnyomva. (A villásdugót a hálózati csatlakozóba kell dugni, és azoknál a modelleknél, ahol elő van írva, a főkapcsolót «A8» I helyzetbe kell állítani «3. ábr.»).
- Tartsa lenyomva a «B7» gombot, amíg az **ECO** jelzőfény fel nem gyullad «7. ábr.».
- A funkció kiiktatáshoz nyomja meg a «B3» gombot (a szabályozógombtól balra «B6»): az **ECO** jelzőfény villog.
- A funkció újbóli aktiválásához ismét nyomja meg a gombot (a szabályozógombtól «B6» balra): az **ECO** jelzőfény folyamatos fényvel világít.
- Nyomja meg a «B8» gombot (a szabályozógombtól «B6» jobbra), hogy megerősítse a választást: az **ECO** jelzőfény kikapcsol.

### Megj.:

Energiatakarékos üzemmódban a gépnek szüksége lehet néhány másodpercre, mielőtt az első kávét lefőznék, mert több időre van szükség ahhoz, hogy felmelegedjen.

## 8. VÍZLÁGYÍTÓ SZŰRŐ (\*HA VAN)

Néhány modellen van vízlágyító szűrő «C3»: ha az Ön gépén nincsen ilyen szűrő, azt tanácsoljuk, vásároljon egyet a De'Longhi vevőszolgálatain.

### Figyelem:

- Hűvös és száraz helyen tárolja, ne tegye ki a napsugárzásnak.
- A csomag felbontását követően azonnal használja a szűrőt.
- A gép vízköoldása előtt vegye ki a szűrőt.

A szűrő megfelelő használata érdekében kövesse az alábbi utasításokat.

## 8.1 A szűrő telepítése

- Távolítsa el a szűrőt «C3» a csomagolásból és öblítse le kb. 0,5 liter folyó vízzel «8.ábr.»
- Forgassa el a dátumjelzőt úgy, hogy a következő két havi használat jelenjen meg «9. ábr.».

### Megjegyzés:

a kávéfőzőgép átlagos használata mellett a szűrő élettartama két hónap, ha azonban a készüléket nem használja, de a szűrő telepítve marad, a szűrő élettartama legfeljebb 3 hét.

- Vegye ki a tartályt «A9» a gépből és tölts fel vízzel «1A ábr.».
- Tegye be a szűrőt a víztartályba és teljesen merítse vízbe, döntse meg, hogy a légbuborékok teljesen távozzanak «10. ábr.».
- Tegye vissza a szűrőt a helyére és ütközésig nyomja «11. ábr.».
- Azoknál a modelleknél, ahol elő van írva, zárja le a tartály fedelét «12. ábr.», majd tegye vissza a tartályt a gépre.
- Helyezzen a cappuccino készítő «A18» alá egy minimum 500 ml őrartalmú edényt.
- Forgassa a gőz szabályozógombot «A19» I helyzetbe a forró víz adagolásához.
- Adagoljon legalább 500 ml vizet, majd állítsa vissza a gőz szabályozógombot 0 helyzetbe.

### Megjegyzés:

Előfordulhat, hogy csak egy forró víz adagolás nem elegendő a szűrő telepítéséhez és a telepítés során felgyulladnak a jelzőfények



Ebben az esetben ismételje meg a telepítést a «8» ponttól.

Ekkor a szűrő aktív. Használhatja a készüléket.

## 8.2 A vízlágyító szűrő eltávolítása és cseréje

Amikor letelik a két hónap (lásd a dátumjelzőt), vagy a készüléket 3 hétig nem használják, ki kell venni a szűrőt «C3» a tartályból «A9» és szükség esetén új szűrővel kell helyettesíteni, megismételve az előző szakaszban leírt műveletet.

## 9. KÁVÉKÉSZÍTÉS

### 9.1 A kávé ízének kiválasztása

Állítsa be az ízválasztó szabályozógombot «B6» a kívánt ízbeállításához «13. ábr.»: a „MAX” irányába elforgatva a gombot nő annak a szemes kávénak a mennyisége, amelyet a gép ledarál, a kávé íze tehát erősebb lesz.

Amikor a szabályozógomb MIN helyzetben van, extra gyenge kávé főzhető; amikor a szabályozógomb MAX állásban van, extra erős kávét kapunk.

### Megj.:

- Első használatkor egynél több kávét kell készíteni annak érdekében, hogy megtalálja a kívánt kávéiznek megfelelő szabályozógomb pozíciót.
- Ügyeljen arra, hogy ne forgassa a gombot túlságosan a MAX jelzés irányába, ellenkező esetben fennáll annak a kockázata, hogy az adagolás túl lassú lesz (cseppeg), főleg amikor egyszerre két csésze kávét kell főzni.

## 9.2 A lefőzött kávé mennyiségének beállítása

A gépet gyárilag az alábbi kávé mennyiségek kifőzésére állították be:

KÁVÉ	MENNYISÉG (ML)
Rövid ☕ «B3»	≈ 40
Hosszú ☕ «B8»	≈ 120
2 x Rövid ☕ «B4»	2 x ≈ 40
2 x Hosszú ☕ «B9»	2 x ≈ 120

Ha módosítani kívánja a kávé mennyiségét (amelyet a gép automatikusan adagol a csészébe), az alábbiak szerint járjon el:

- nyomja meg és tartsa lenyomva azt a gombot, amelynek a hosszát módosítani kívánja addig, amíg a megfelelő gomb villog és a gép megkezdja a kávé adagolását: ezután engedje fel a gombot;
- amint a kávé eléri a kívánt szintet a csészében, ismét nyomja meg ugyanazt a gombot az új mennyiség tárolásához.

Ekkor, az adott gomb megnyomásával, a gép tárolta az új beállításokat.

## 9.3 A kávédaráló beállítása

A kávédarálónak nincs szüksége beállításra, legalábbis kezdetben, mert a gyári beállítás megfelelő kávé adagolást biztosít. Az első néhány kávéfőzést követően azonban, ha a kávé túl híg, kevés rajta a hab vagy túl lassan folyik le (csepög), állítsa be a kávéőrlés finomságát a szabályozógomb segítségével «A2» «13. ábr.».

### Megj.:

A kávéőrlés finomságát szabályozó gombot csak akkor forgassa el, amikor a kávédaráló a kávék készítésének kezdeti szakaszában működik.

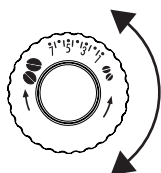

Ha a kávé túl lassan vagy egyáltalán nem folyik ki, forgassa el a kart egy kattánásra, az óramutató járásával megegyező irányban.

A testesebb kávé vagy nagyobb mennyiségű hab érdekében pedig

forgassa a gombot az óramutató járásával ellentétes irányba

egy kattánásig (de egyszerre csak egy fokozattal, máskülönben előfordulhat, hogy a kávé csak csepög).

A beállítás hatása csak 2 kávé lefőzése után érezhető. Ha a beállítás nem hozza meg a kívánt eredményt, forgassa a szabályozógombot a kívánt irányba még egy osztással.

## 9.4 A hőmérséklet beállítása

Amennyiben a kávé elkészítéséhez használt víz hőmérsékletét módosítani szeretné, az alábbiak szerint járjon el:

1. Kapcsolja ki a ☺ «B2» gombot megnyomva. (A villásdugót a hálózati csatlakozóba kell dugni, és azoknál a modelleknél, ahol elő van írva, a főkapcsolót «A8» I helyzetbe kell állítani «3. ábr.»).
2. Nyomja meg a gombot ☕ «B3» (a szabályozógombtól «B6» balra) és tartsa lenyomva, amíg a kezelőfelületen fel nem gyulladnak a jelzőfények;
3. Nyomja meg a ☕ gombot a kívánt hőmérséklet kiválasztásáig:



4. Nyomja meg a gombot ☕ «B8» (a szabályozógombtól «B6» jobbra), hogy megerősítse a választást; a jelzőfények kialszanak.

### Megj.:

A hőmérséklet-változás hatékonyabb a hosszú italok esetében.

## 9.5 Tanácsok melegebb kávé főzéséhez

Hogy melegebb kávét kapjon, kövesse a következő tanácsokat:

- Kávékészítés előtt végezzen egy öblítést a ☕ «B5» gombot megnyomva, az adagolóból «A12» forró víz távozik, mely felmelegíti a gép belső hidr. rendszerét, ezáltal a kifolyó kávé is melegebb lesz.
- forró vízzel melegítse fel a csészéket (használja a forró víz funkciót).
- magasabb hőmérsékletű kávé beállítása (lásd. „9.4 A hőmérséklet beállítása” bek.).

## 10. KÁVÉFŐZÉS SZEMES KÁVÉBÓL

### Figyelem!

Ne használjon karamellizált vagy cukrozott kávészemeket, mert beleragadhatnak a kávédarálóba, és károsíthatják azt.

1. Töltse be a szemes kávét a megfelelő tartályba «A7» «15. ábr.».
2. A kávéadagoló csőrei alá helyezzen «A12»:
  - 1 csészét, ha 1 kávét szeretne «16. ábr.»;
  - 2 csészét, ha 2 kávét kíván elkészíteni «17. ábr.».
3. Minél inkább közelítse az adagolót a csészékhez, így lesz a kávé állaga egyre krémesebb «18. ábr.».

4. Nyomja meg a kívánt adagolásnak megfelelő gombot:



5. A kávéfőzés kezdetét veszi és a vezérlőpulton égve marad a kiválasztott gombnak megfelelő jelzőfény.

A kávéfőzés végén a készülék készen áll az újabb használatra.

**Megj.:**

- Miközben a gép készíti a kávé, bármelyik pillanatban meg lehet állítani az adagolást a két adagoló gomb egyikének megnyomásával.
- Ha a kávé kifolyása után növelni szeretné a kávé mennyiségét a csészében, elegendő lenyomva tartani (max. 3 másodpercig) a két adagoló gomb egyikét.
- Melegebb kávé készítéséhez hivatkozzon a „9.5 Tanácsok melegebb kávé főzéséhez” bekezdésben foglaltakra.

**Figyelem!**

- Ha a kávé cseppekben folyik ki, vagy nem elég testes, nem elég krémes vagy túl hideg, olvassa el a „17. A problémák megoldása” fejezetben összefoglalt tanácsokat.
- Használat során a vezérlőpulton jelzőfények gyulladhatnak fel, melyek jelentése a „16. A jelzőfények jelentése” fejezetben olvasható.

## 10.1 Kávéfőzés örölt kávéból

**Figyelem!**

- Ne öntsön szemes kávé az örölt kávé számára kialakított tölcserbe «A6», mert a készülék megsérülhet.
- Kikapcsolt gépbe soha ne öntsön örölt kávé, mert az összepiszkolhatja a gép belsejét. Ezzel károkat okozhat a készülékben.
- Soha ne tegyen be a gépbe 1 csapott adagolókanálnál «C1» több kávé, mert a gép bepiszkolódhat, a tölcser pedig eltömődhet.



**Megj.:**

Amikor örölt kávé használ, egyszerre csak egy csésze kávé főzhető.

1. Győződjön meg arról, hogy a gép be van kapcsolva.
2. Forgassa el az izválasztó szabályozógombot «B6» az óramutató járásával ellentétes irányban, egészen ütközésig, ☞ helyzetbe «19. ábr.».
3. Győződjön meg arról, hogy a tölcser «A6» nincs eltömődve, majd tegyen be egy sima adagoló kanálnyi «C1» örölt kávé «20. ábr.».
4. Tegyen egy csészét a kávéadagoló csőrei «A12» alá.
5. Nyomja meg a kívánt 1 csésze adagoló gombot (☞ «B3» vagy ☞ «B8»)

6. Megkezdődik a kávékészítés.

## 11. CAPPUCCINO KÉSZÍTÉSE

**Égési sérülés veszélye!**

Ezen előkészületek során gőz távozik: ügyeljen arra, hogy ne égesse meg magát.

1. Egy cappuccino készítéséhez a kávé egy nagy csészébe főzje le;
2. Töltsön meg egy füles tartályt, hogy ne égesse meg magát, minden egyes cappuccinóhoz kb. 100 ml tejet felhasználva. Az edény méretének kiválasztásakor vegye figyelembe, hogy a tej térfogata két-háromszorosára fog növekedni;

**Megj.:**

- Sűrűbb és krémesebb tejhab készítéséhez használjon zsírszegény vagy félszíros hűtő hideg tejet (kb. 5° C). Annak érdekében, hogy a tej mindig megfelelően habos legyen, és ne képződjenek benne nagy buborékok, mindig tisztítsa meg a cappuccino készítőt «A18» a „11.1 A cappuccino készítő tisztítása használat után” szakaszban leírtak szerint.
  - A tejhab minősége az alábbiak függvényében változhat:
    - a tej vagy növényi ital típusa;
    - használt márká;
    - összetevők és tápértékek
3. Nyomja meg a gombot ☞ «B7»: ekkor villog a jelzőfény ☞ .
  4. A cappuccino készítőt mártsa be a tejjel teli tartóba «21. ábr.».
  5. Néhány másodperc után, mikor villog a jelzőfény ☞ , forgassa a gőz szabályozógombot «A19» I helyzetbe «5. ábr.».
- A cappuccino készítőből gőz távozik, mely krémessé teszi a tejet és növeli annak térfogatát.
6. Még krémesebb hab eléréséhez a tartályt lassú mozgással forgassa lentről fölfelé. (Azt tanácsoljuk, ne adagoljon folyamatosan gőzt 3 percnél hosszabb ideig);
  7. A kívánt hab elérése után vigye vissza a gőz szabályozógombot 0 helyzetbe és állítsa le a gőzt.

**Égési sérülés veszélye!**

Szakítsa félbe a gőz képzést, mielőtt kihúzza a habosított tejjel teli edényt, hogy elkerülje a forró tej kifröccsenése által okozott égési sérülés veszélyét.

8. Adja az előzetesen elkészített kávéhoz a habosított tejet. A cappuccino készen van: izlés szerint édesítse és ha kívánja, szórja meg egy kis kakaóporral.

### 11.1 A cappuccino készítő tisztítása használat után

Minden használatot követően tisztítsa meg a cappuccino készítőt «A18», ezzel elkerülheti, hogy a fejen tejmaradványok képződjenek vagy hogy elduguljon.

1. Tegyen egy edényt a cappuccino készítő alá és néhány másodpercig hagyja, hogy egy kis víz folyjon ki, a gőz szabályozógombot «A19» I helyzetbe forgatva «5. ábr.». Ezt követően állítsa vissza a gőz szabályozógombot 0 helyzetbe a forró víz adagolás megszakításához.
2. Várjon néhány percet, hogy lehűljön a cappuccino készítő; ezután egy kézzel tartsa meg a cappuccino készítő csövének karját «21. ábr.», és húzza lefelé a cappuccino készítőt, végül húzza ki teljesen.
3. A gőzadagoló csőrét is húzza ki; ehhez előbb húzza lefelé «22. ábr.».
4. Ellenőrizze, hogy a 23. ábrán nyíllal jelzett két lyuk nincs eltömődve. Szükség esetén tisztítsa meg őket egy fogpiszkálással.
5. Egy szivaccsal és langyos vízzel alaposan mossa le a cappuccino készítő részeit.
6. Tegye vissza a csőrt és tegye vissza a cappuccino készítőt a csőrre: ehhez kattanásig forgassa és tolja felfelé.

## 12. FORRÓ VÍZ KÉSZÍTÉSE

### Égési sérülés veszélye!

A forró víz adagolása közben ne hagyja a készüléket felügyelet nélkül. A cappuccino készítő csöve «A18» adagolás közben felmelegszik, ezért az adagolót csak a markolatánál fogva szabad kézbe venni.

1. Helyezzen egy edényt a cappuccino készítő «A18» alá (a lehető legközelebb, hogy a víz ne fröccsenjen ki).
2. Forgassa el a gőz szabályozógombot «A19» I helyzetbe: megkezdődik az adagolás.
3. A szabályozógomb 0 helyzetbe való visszaforgatásával állítsa le az adagolást.

### Megj.:

Ha az "Energiatekercésség" üzemmód aktív, a forró víz elkészítése előtt lehet, hogy néhány másodpercet kell várni.

## 13. TISZTÍTÁS

### 13.1 A készülék tisztítása

A gép alábbi részeit kell rendszeresen megtisztítani:

- a gép belső hidr. köre;
- zacstartó «A13»;
- csepptálca «A17» és kondenzvízgyűjtő tartály «A14»;
- víztartály «A9»;
- kávéadagoló csőrök «A12»;
- cappuccino készítő «A18»;
- az őrölt kávé betöltésére szolgáló tölcser «A6»;
- kávéfőző egység «A11», melyhez a szerviz ajtó «A10» nyitása után lehet hozzáférni;
- vezérlőpult «A1».

### Figyelem!

- A készülék tisztításához ne használjon oldószereket, súrolószereket vagy alkoholt. A superautomata De'Longhi készülékek tisztításához nincs szükség vegyszerek használatára.
- A készülék egyetlen alkatrésze sem mosható mosogatógépben.
- A kávézacc vagy egyéb lerakódások eltávolításakor nem szabad fémtárgyakat használni, mert ezek megkarcolhatják a gép fém- vagy műanyag felületeit.

### 13.2 A készülék belső hidr. rendszerének tisztítása

3/4 napnál hosszabb állás esetén javasoljuk, hogy az újbóli használat előtt kapcsolja be a gépet és:

- végezzen 2/3 öblítést a  «B5» gombot megnyomva;
- néhány másodpercig adagoljon forró vizet, a forró víz/gőz szabályozógombot «A19» I helyzetbe forgatva.

### Megj.:

- Teljesen természetes, hogy a tisztítást követően víz marad a zacstartóban «A13».

### 13.3 A zacstartó tisztítása

Amikor villog a jelzőfény , ki kell üríteni és ki kell tisztítani a zacstartót «A13». Amíg meg nem tisztítja a zacstartót, a jelzőfény villog és a készülék nem kezdi meg a kávé készítését.

A tisztítás elvégzéséhez (bekapcsolt készülék mellett):

- Húzza ki a csepptálcát «A17» «24. ábr.», ürítse ki és tisztítsa meg.
- Gondosan ürítse ki és tisztítsa meg a zacstartót «A13» ügyelve arra, hogy az összes lerakódott kávémaradvány eltávolításra kerüljön.
- Ellenőrizze a piros kondenzvíz gyűjtő tartályt «A14», és szükség esetén ürítse ki.

### Figyelem!

Amikor kiveszi a csepptálcát, a zacstartót is ki kell üríteni, még akkor is, ha nincs teljesen tele.

Ha ezt elmulasztja, előfordulhat, hogy a zacstartó a tervezettnél jobban megtelik, és a készülék eltömődik.

### 13.4 A csepptálca és a kondenzvíz gyűjtő tartály tisztítása

#### Figyelem!

Ha nem kerül sor rendszeresen a csepptálca «A17» kiürítésére, akkor víz folyhat a gépbe vagy a gép mellé. Ez kárt okozhat a gépben, a tartófelületben vagy a környező területen.

A csepptálcában van egy úszó «A16» (piros színű), amelyik a víz szintjét jelzi «25. ábr.». Mielőtt ez a mutató kiemelkedne a csészetartó tálcából, ki kell üríteni és meg kell tisztítani a csepptálcát.

A csepptálcá eltávolításához:

1. Ki kell húzni a csepptálcát «A17» és a zacstartót «A13» «24. ábr.»;
2. Ki kell üríteni és meg kell mosni a csepptálcát és a zacstartót;
3. Ellenőrizze a kondenzvíz gyűjtő tartályt «A14», és szükség esetén ürítse ki.
4. Vissza kell tenni a zacstartóval együtt a csepptálcát.

### 13.5 A készülék belsejének tisztítása

#### **Áramütés veszély!**

A belső részek tisztítása előtt a gépet ki kell kapcsolni (lásd a „5. A készülék kikapcsolása” szakaszt), és le kell választani az elektromos hálózatról. Soha ne merítse a készüléket vízbe.

1. Rendszeresen (kb. havonta egyszer) ellenőrizze, hogy a gép belseje nem piszkos (ehhez húzza ki a csepptálcát). Szükség esetén egy szivaccsal távolítsa el a kávémaradványokat.
2. Porszívóval ki kell kiszívni a lerakódásokat «26. ábr.».

### 13.6 A víztartály tisztítása

1. Rendszeresen (kb. havonta egyszer) és a vízlágyító szűrő «C3» minden egyes cseréje alkalmával (\*ha van) tisztítsa meg a víztartályt «A9» nedves ruhával és kímélő tisztítószerrel.
2. Vegye ki a szűrőt (ha van), és öblítse el folyó víz alatt.
3. Tegye vissza a szűrőt (ha van), töltsé fel a tartályt friss vízzel és tegye vissza.
4. (Csak vízlágyító szűrővel rendelkező modellek esetén) Adagoljon 100 ml vizet.

### 13.7 A kávéadagoló csőrök tisztítása

1. Tisztítsa meg a kávé betöltésére szolgáló tölcscsért «A12» egy szivaccsal vagy ruhával «27. ábr.».
2. Ellenőrizze, hogy a kávéadagoló furatai nincsenek-e eltömődve. Szükség esetén egy fogvájó segítségével távolítsa el a kávé maradványokat «28. ábr.».

### 13.8 Az őrölt kávé betöltésére szolgáló tölcscsér tisztítása

Rendszeresen (kb. havonta egyszer) ellenőrizze, hogy az előre őrölt kávé betöltésére szolgáló tölcscsér «A6» nem tömődött-e el. Szükség esetén egy távolítsa el a kávémaradványokat.

### 13.9 A kávéfőző egység tisztítása

A kávéfőző egységet «A11» havonta legalább egyszer meg kell tisztítani.

#### **Figyelem!**

A kávéfőző egységet nem lehet kivenni, amikor a készülék be van kapcsolva.

1. Ellenőrizni kell, hogy a gép a megfelelő módon kapcsolt-e ki (lásd „5. A készülék kikapcsolása”).
2. Vegye ki a víztartályt «A9».

3. Nyissa ki a jobb oldalon található kávéfőző egység zárólapját «A10» «29. ábr.».
4. Nyomja be egyszerre a két színes kioldó gombot, és ezzel egyidejűleg húzza a kávéfőző egységet kifelé «30. ábr.».

#### **Figyelem!**

A kávéfőző egység tisztításához ne használjon tisztítószeret, mert károsíthatja a szűrőt.

5. Merítse a kávéfőző egységet vízbe kb. 5 percre, majd öblítse el folyóvíz alatt.
6. Távolítsa el az esetleges kávémaradványokat arról a felületről, mely megtartja a kávéfőző egységet.
7. A tisztítás után tegye vissza a helyére «31. ábr.» a kávéfőző egységet; ezután nyomja meg a PUSH gombot úgy, hogy hallani lehessen a kattantást.

#### **Mej.:**

Ha a kávéfőző egységet nehéz beilleszteni, a két kar megnyomásával állítsa megfelelő méretűre (a beillesztés előtt) a 32 ábrán látható módon.

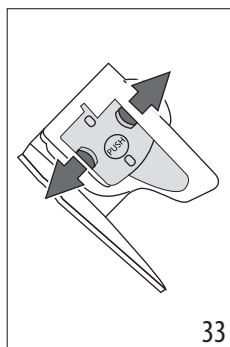
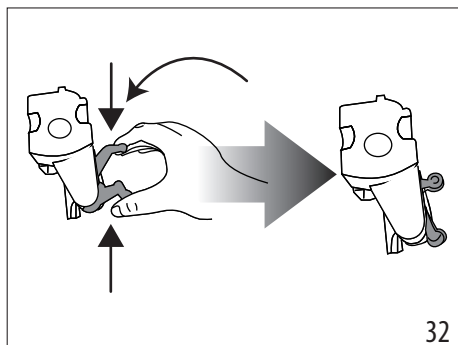

8. Miután behelyezte, ellenőrizze, hogy a színes gombok kiugrottak-e «33. ábr.».
9. Zárja le a kávéfőző egység zárólapját.
10. Húzza ki a víztartályt.

## 14. VÍZKŐOLDÁS

#### **Figyelem!**

- Használat előtt olvassa el a vízkőoldószer csomagolásán található utasításokat és a címkét.

- Kizárólag De'Longhi vízkőoldó használatát javasoljuk. Nem megfelelő vízkőoldó használata, valamint a nem szabályosan végzett vízkőoldás olyan károkat okozhat, melyek javítása nem tartozik a gyártó által vállalt garancia körébe.
- A vízkőoldó károkat okozhat a kényes felületeken Ha a termék véletlenül kiömlik, azonnal törölje szárazra.

A vízkőoldás elvégzéséhez	
Vízkőoldószer	De'Longhi vízkőoldószer
Edény	Javasolt űrtartalom: 2 l
Idő	~45min

Akkor végezzen vízkőoldást, amikor a vezérlőpulton «B» villog a jelzőfény  «B5» «34. ábr.».

### Figyelem!

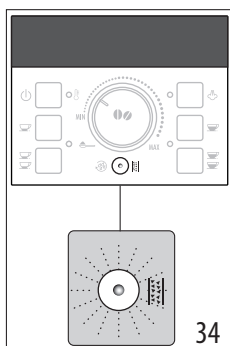

- Használat előtt olvassa el a vízkőoldószer csomagolásán található utasításokat és a címkét.
- Kizárólag De'Longhi vízkőoldó használatát javasoljuk. Nem megfelelő vízkőoldó használata, valamint a nem szabályosan végzett vízkőoldás olyan károkat okozhat, melyek javítása nem tartozik a gyártó által vállalt garancia körébe.

1. Kapcsolja be a gépet, és várja meg, hogy készen álljon a használatra.
2. Ürítse ki a cseptálcát «A17», a zacstartót «A13» és tegye vissza őket a gépbe.
3. Teljesen ürítse ki a víztartályt «A9» úgy, hogy kiveszi a vízlágyító szűrőt «C3», ha van.

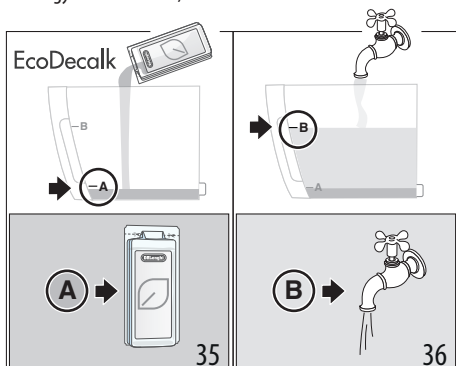



4. Öntsön a víztartályba vízkőoldót «C2» a tartály oldalán megjelölt A szintig «35. ábr.» (ez egy 100ml-es csomagnak

felel meg). Ezután adjon hozzá egy liter vizet úgy, hogy az elérje a B szintet «36. ábr.»; tegye vissza a víztartályt.

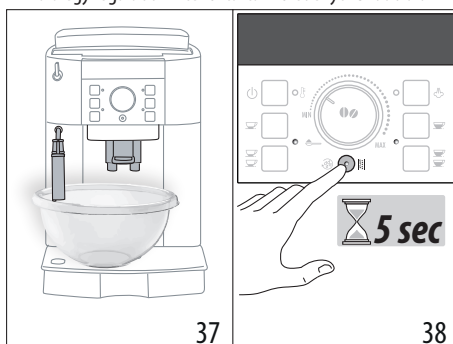
5. Tegyen a cappuccino készítő «A18» és a kávéadagoló «A12» alá egy legalább 2 liter űrtartalmú edényt «37. ábr.».





6. Várja meg, amíg a kávé adagolást jelzőfények folyamatosan világítanak.
7. Nyomja meg a  «B5» gombot «38. ábr.» és tartsa lenyomva legalább 5 másodpercig, hogy megerősítse az oldat bevitelét és elindítsa a vízkőoldást: a gombon belüli jelzőfény folyamatosan világít, jelezve a vízkőoldó program elindítását.
8. A gőz jelzőfény  villogása azt jelzi, hogy el kell forgatni a forró víz/gőz szabályozógombot «A19» I helyzetbe.



### Figyelem! Égési sérülések veszélye

A cappuccino készítőből és a kávéadagolóból savas forró víz folyik ki. Ügyeljen arra, hogy ne érintkezzen az oldattal.

9. Miután a szabályozógombot I helyzetbe forgatta, kezdetét veszi a vízkőoldó program és a vízkőoldó oldat mind a cappuccino készítőn, mind a kávéadagolon keresztül távozik, automatikusan, meghatározott időközönként egy sor öblítést végezve a gép belsejében lévő vízkő maradványok eltávolításához.

Kb. 25 perc elteltével a készülék megszakítja a vízkőoldást és a vezérlőpulton villogni kezdenek a  és  jelzőfények: forgassa a forró víz/gőz szabályozógombot 0 helyzetbe.

10. A készülék ezután készen áll arra, hogy friss vízzel elvégezze az öblítést. Ürítse ki a vízkőoldó oldat felfogásához használt tartályt, vegye ki a víztartályt, ürítse ki, folyóvíz alatt öblítse ki, töltsse fel a MAX. szintig friss vízzel és tegye vissza a gépbe: a jelzőfény  villog.
11. Tegye vissza a vízkőoldó oldat összegyűjtéséhez használt, üres tartályt a cappuccino készítő és a kávéadagoló alá «37. ábr.».
12. Forgassa el a forró víz/gőz szabályozógombot I helyzetbe az öblítés megkezdéséhez: a forró víz először a cappuccino készítőn, majd a kávéadagolon keresztül távozik.





13. Amikor a víztartály üres, a vezérlőpulton villognak a  és  jelzőfények: ezt követően forgassa el a forró víz/gőz szabályozógombot **0** helyzetbe.
14. Ürítse ki az öblítővíz összegyűjtésére használt edényt és húzza ki a víztartályt, tegye vissza, ha kivette, a vízlágyító szűrőt, a tartályt tölts fel friss vízzel a MAX jelzésig és tegye vissza a gépbe: a gőz jelzőfény villog.
15. Helyezze vissza az öblítővíz összegyűjtéséhez használt üres tartályt a cappuccino készítő alá;
16. Forgassa el a forró víz/gőz szabályozógombot **I** helyzetbe: a készülék az öblítést csak a cappuccino készítőn keresztül végzi.
17. Az öblítés végén a vezérlőpulton villog a gőz jelzőfény : forgassa a forró víz/gőz szabályozógombot **0** helyzetbe.
18. Tölts fel a víztartályt friss vízzel a MAX. szintig és tegye vissza a gépbe.

A vízköoldás befejeződött.

### Megjegyzés!

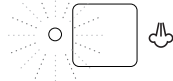
- Ha a vízköoldó ciklus nem zajlik le megfelelően (pl. elektromos áram hiánya miatt), javasoljuk a ciklus megismétlését.
- Teljesen természetes, hogy a vízköoldást követően víz marad a zacstartóban «A13».
- A készülék egy harmadik öblítést is igényel, ha a víztartály nincs feltöltve a max. szintig: erre azért van szükség, hogy biztosan ne maradjon vízköoldó oldat a készülék belső hidr. rendszerében. Az öblítés elindítása előtt ne feledje kiüríteni a cseppgyűjtő tálcát.

## 16. A JELZŐFÉNYEK JELENTÉSE

MEGJELENÍTETT JELZŐFÉNY	LEHETSÉGES OK	MEGOLDÁS
	Forgassa el a forró víz/gőz szabályozógombot «A19»	Forgassa el a forró víz/gőz szabályozógombot.
ECO   <b>VILLOGÓ</b>	A tartályban «A9» lévő víz nem elegendő.	Tölts fel és helyezze be megfelelően a víztartályt, és nyomja be, amíg nem érzi, hogy kattán.
ECO  	A tartály «A9» nincs megfelelően behelyezve.	A tartályt utközésig lenyomva helyezze be.
→		







## 15. MŰSZAKI ADATOK

Feszültség:	220-240 V ~ 50/60 Hz max. 10A
Felvett teljesítmény:	1450 W
Nyomás:	1,5 MPa (15 bar)
A víztartály max. kapacitása:	1,8 L
Méretek LxPxH:	240x430x350 mm
Tömeg:	8,9 Kg
Szemes kávé tartó befogadó képessége:	250 g

De'Longhi fenntartja a jogot arra, hogy bármikor megváltoztassa a gép műszaki és esztétikai jellemzőit, változatlanul megtartva a termékek működését és minőségét.

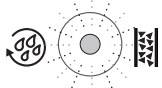

### 15.1 Az Energiatakarékosságra vonatkozó tanácsok

- Állítsa az automatikus kikapcsolást 15 percre (lásd „6. Autómata kikapcsolás” fejezet);
- Aktiválja az Energiatakarékos üzemmódot (lásd „7. Energiatakarékosság” fejezet);
- Amikor a gép jelzi, végezzen vízköoldást.

MEGJELENÍTETT JELZŐFÉNY	LEHETSÉGES OK	MEGOLDÁS
 <p><b>VILLOGÓ</b></p>	A zacctartó «A13» tele van.	Üritse ki a zacctartót, a csepptálcát «A17» és tisztítsa meg őket, majd tegye vissza a helyükre. Fontos: amikor kiveszi a csepptálcát, a zacctartót is ki kell üríteni, még akkor is, ha nincs teljesen tele. Ha ezt elmulasztja, előfordulhat, hogy a zacctartó a tervezettnél jobban megtelik, és a készülék eltömődik.
	A tisztítás után nem lett visszahe-lyezve a zacctartó «A13».	Vegye ki a csepptálcát «A17» és tegye be a zacctartót.
 <p><b>VILLOGÓ</b></p>	A kávé túl finomra őrölte, így a kávé csak nagyon lassan vagy egyáltalán nem folyik le.	Főzzön még egy kávé, és miközben a kávéda-ráló működik, forgassa a daráló finomságát sza-bályozó gombot «A2» «10. ábr.». az óramutató járásával megegyező irányba egy osztással a 7 szám felé. Amennyiben legalább 2 kávé lefőzése után a kávé még mindig túl lassan folyik le, forgassa el a szabályozógombot még egy foko-zattal (lásd „9.3 A kávédaráló beállítása”). Ha a probléma továbbra is fennáll, forgassa a gőz szabályozógombot «A19» I helyzetbe és folyas-son ki egy kis vizet a cappuccino készítőből.
	Vízlagyító szűrő «C3» jelenléte esetén előfordulhat, hogy levegő buborék kerül a hidr. rendszerbe, mely gátolja az adagolást.	Adagoljon egy kis vizet a cappuccino készítőn «A18» keresztül, a forró víz/gőz szabályozó-gombot «A19» I helyzetbe forgatva, amíg a folyás szabályossá nem válik «5. ábr.».
 <p><b>VILLOGÓ</b></p>	Kiválasztotta az „őrölt kávé” funkciót, de nem tett őrölt kávé-t a tölcserbe «A6».	Tegyen előre őrölt kávé-t a tölcserbe vagy kapcsolja ki az előre őrölt kávé funkciót.
 <p><b>VILLOGÓ</b></p>	Azt jelzi, hogy a készülékben vízköoldást kell végezni.	A lehető legrövidebb időn belül végezze el a vízköoldó programot a „14. Vízköoldás” fejezetben leírtak szerint.
 <p><b>VILLOGÓ</b></p>	Túl sok kávé-t használt.	Válasszon gyengébb ízű kávé-t vagy csökkentse az előre őrölt kávé mennyiségét, majd ismét kérje a kávé adagolását.







MEGJELENÍTETT JELZŐFÉNY	LEHETSÉGES OK	MEGOLDÁS
 <p><b>VILLOGÓ</b></p>	Elfogyott a szemes kávé.	Töltse fel a szemes kávé tartót «A7».
	Az őrölt kávé betöltésére szolgáló tölcser «A6» eltömődött.	Ürítse ki a tölcserét a „13.8 Az őrölt kávé betöltésére szolgáló tölcser tisztítása” bekezdésben leírtak szerint.
 <p><b>VILLOGÓ</b></p>	A tisztítást követően nem tette vissza a kávéfőző egységet «A11».	Tegye be a kávéfőző egységet a „13.9 A kávéfőző egység tisztítása” bekezdésben leírtak szerint.
	A készülék belseje nagyon piszkos.	Alaposan tisztítsa meg a készüléket a „13. Tisztítás” fejezetben leírtak szerint. Ha a tisztítás után még mindig látható az üzenet, forduljon egy ügyfélszolgálathoz.

## 17. A PROBLÉMÁK MEGOLDÁSA

Az alábbiakban találja néhány esetleges meghibásodás felsorolását.

Ha a problémát nem lehet megoldani a leírtak alapján, vegye fel a kapcsolatot az ügyfélszolgálattal.

PROBLÉMA	LEHETSÉGES OK	MEGOLDÁS
A kávé nem meleg.	Nem melegítette elő a csészéket.	A csészék előmelegítése forró vízzel (Megj.: használhatja a forró víz funkciót) vagy öblítéssel.
	A kávéfőző egység «A11» kihűlt, mert 2/3 perc telt el az utolsó kávéfőzés óta.	A kávékészítés előtt az öblítés   «B5» gomb megnyomásával melegítse fel a kávéfőző egységet.
	A beállított kávé hőmérséklete túl alacsony.	A menüben állítson be egy magasabb hőmérsékletet (lásd a „9.4 A hőmérséklet beállítása” fejezetet).
A kávé túl híg vagy kevésbé krémes.	A kávé túl durvára őrölte.	A kávédaráló «A2» működése közben forgassa a kávédarálót szabályozó gombot az óramutató járásával ellentétes irányba egy fokozattal «8. ábr.». A gombot osztásonként forgassa addig, amíg a kávé nem folyik le megfelelően. A beállítás hatása csak két kávé lefőzése után érezhető (lásd a „9.3 A kávédaráló beállítása” bek.).
	A kávé nem megfelelő.	Csak presszó kávéfőzőkhöz ajánlott kávé használjon.
→		

<b>PROBLÉMA</b>	<b>LEHETSÉGES OK</b>	<b>MEGOLDÁS</b>
A kávé túl lassan vagy csak cseppenként folyik le.	A kávé túl finomra őrölte.	A kávédaráló működése közben forgassa a kávédarálót szabályozó gombot «A2» az óramutató járásával megegyező irányban egy fokozattal «8. ábr.». A gombot osztásonként forgassa addig, amíg a kávé nem folyik le megfelelően. A beállítás hatása csak két kávé lefőzése után érezhető (lásd a „9.3 A kávédaráló beállítása” bek.).
Nem folyik ki kávé az adagoló egyik csőrén vagy egyikén sem.	A csőrök eldugultak.	Tisztítsa ki a csőröket «A12» egy fogvájóval.
A habosított tejben nagy buborékok vannak	A tej nem elég hideg, vagy nem félszíros.	Lehetőleg főlözött tejet vagy félszíros tejet használjon, hűtőhideg hőmérsékleten (kb. 5°C). Ha az eredmény még mindig nem megfelelő, próbáljon ki egy másik márkájú tejet.
A tej nem habos	A cappuccino készítő «A18» koszos.	Végezze el a tisztítást a „11.1 A cappuccino készítő tisztítása használat után” bekezdésben leírtak szerint.
Használat során megszakad a gőz kibocsátás	Egy biztonsági berendezés 3 perc után megszakítja a gőz adagolást.	Várjon néhány percet, majd ismét aktiválja a gőz funkciót.
A vízkőoldás végén a készülék egy harmadik öblítést igényel	A két öblítési ciklus közben a tartály nem töltődött fel a MAX szintig.	A készülék igényének megfelelően járjon el, de előbb ürítse ki a cseptálcát «A17», hogy a víz ne folyjon ki belőle.
A készüléket nem sikerül bekapcsolni	Nem csatlakoztatta a készülék dugóját a hálózatba.	Csatlakoztassa a villásdugót a hálózatba.
	Csak azoknál a modelleknél, ahol van, ellenőrizze, hogy a főkapcsoló «A8» világít.	Állítsa a főkapcsolót I helyzetbe «1. ábr.».

**Register Now**

[www.delonghi.com/register](http://www.delonghi.com/register)



---

De'Longhi Appliances via Seitz, 47 31100 Treviso Italia [delonghi.com](http://delonghi.com)

57132C9061\_00\_0324