

СЪДЪРЖАНИЕ

1. ОСНОВНИ ПРЕДУПРЕЖДЕНИЯ ЗА БЕЗОПАСНОСТ.....	287
2. ПРЕДУПРЕЖДЕНИЯ ЗА БЕЗОПАСНОСТ ...	288
2.1 Символи, използвани в тези инструкции..	288
2.2 Използване по предназначение	288
2.3 Инструкции за употреба	288
3. ВЪВЕДЕНИЕ.....	288
3.1 Букви в скоби.....	288
3.2 Проблеми и ремонти	288
4. ОПИСАНИЕ.....	289
4.1 Описание на уреда	289
4.2 Описание на контролния панел.....	289
4.3 Описание на аксесоарите	289
4.4 Описание на контейнера за мляко	289
5. ПРЕДВАРИТЕЛНИ ОПЕРАЦИИ.....	289
5.1 Проверка на уреда	289
5.2 Монтиране на уреда.....	289
5.3 Свързване на уреда	290
5.4 Първо пускане в експлоатация на уреда	290
6. ВКЛЮЧВАНЕ НА УРЕДА	290
7. ИЗКЛЮЧВАНЕ НА УРЕДА	290
8. ЗАДАНИЯ ОТ МЕНЮТО	291
8.1 Отстраняване на котлен камък	291
8.2 Настройка на часа	291
8.3 Автоматично изключване	291
8.4 Автоматично включване ("Auto start") ..	291
8.5 Задаване на температурата.....	291
8.6 Енергоспестяване.....	292
8.7 Задаване на твърдостта на водата	292
8.8 Задаване на езика.....	292
8.9 Монтирайте филтъра	292
8.10 Отстрани филтъра	292
8.11 Смяна на филтъра	292
8.12 Фабрични стойности (reset)	292
8.13 Статистическа функция	292
9. ИЗПЛАКВАНЕ (RINSING).....	293
10. ПРИГОТВЯНЕ НА КАФЕ	293
10.1 Избиране на вкуса на кафето.....	293
10.2 Избор на количество на кафе в чашата ..	293
10.3 Настройка на кафемелачката	293
10.4 Съвети за по-топло кафе.....	293
10.5 Приготвяне на кафе, използвайки кафе на зърна.....	294
10.6 Приготвяне на кафе с предв. смляно кафе ..	294
11. ПРИГОТВЯНЕ НА НАПИТКИ С МЛЯКО	294
11.1 Напълнете и поставете контейнера за мляко	294
11.2 Регулирайте количеството пяна	295
11.3 Приготвяне на капучино	295
11.4 Приготвяне на мляко на пяна (без кафе) ..	295
11.5 Приготвяне на мляко без пяна (без кафе) ...	295
12. ПОЧИСТВАНЕ НА КОНТЕЙНЕРА ЗА МЛЯКО СЛЕД ВСЯКА УПОТРЕБА	295
12.1 Програмиране на количеството кафе и мляко в чашата за капучино или мляко	296
13. ПРИГОТВЯНЕ НА ТОПЛА ВОДА	296
13.1 Промяна на количеството на водата, подавана автоматично	296
14. ПОЧИСТВАНЕ	296
14.1 Почистване на машината	296
14.2 Почистване на вътрешната верига на машината.....	297
14.3 Почистване на контейнера за утайка от кафе.....	297
14.4 Почистване на ваничката за събиране на капки и ваничката за събиране на конденз	297
14.5 Почистване на машината отвътре	297
14.6 Почистване на резервоара за вода	297
14.7 Почистване на дюзите на струйника за кафе.....	297
14.8 Почистване на фунията за поставяне на предв. смляно кафе	298
14.9 Почистване на инфузора	298
14.10 Почистване на контейнера за мляко	298
14.11 Почистете дюзата за топла вода/пара ..	298
15. ОТСТРАНЯВАНЕ НА КОТЛЕН КАМЪК.....	298
16. ПРОГРАМИРАНЕ НА ТВЪРДОСТТА НА ВОДАТА.....	300
16.1 Измерване на твърдостта на водата.....	300
16.2 Задаване на твърдостта на водата	300
17. ОМЕКОТЯВАЩ ФИЛТЪР	300
17.1 Монтиране на филтъра.....	300
17.2 Смяна на филтъра	301
17.3 Сваляне на филтъра.....	301
18. ТЕХНИЧЕСКИ ДАННИ.....	301
20. СЪОБЩЕНИЯ, ВИЗУАЛИЗИРАНИ НА ДИСПЛЕЯ	302
19. ИЗХВЪРЛЯНЕ	302
21. ОТСТРАНЯВАНЕ НА ПРОБЛЕМИ	304

1. ОСНОВНИ ПРЕДУПРЕЖДЕНИЯ ЗА БЕЗОПАСНОСТ

- Уредът не може да се използва от лица (включително деца) с намалени физически или умствени способности или възприятия или при липсата на опит или необходими знания, освен ако те не са наблюдавани или инструктирани за безопасната употреба на уреда от лице, отговорно за тяхната безопасност.
- Децата трябва да бъдат надзиравани, за да се гарантира, че те не играят с уреда.
- Почистването и поддръжката, която трябва да се извършва от потребителя, не трябва да се извършва от деца без надзор.
- За почистването, никога не потапяйте машината във вода.
- Този уред е предназначен единствено за домашна употреба. Не е предназначен да се употреба в: помещения оборудвани като кухни за обслужващ персонал в магазини, офиси и други работни учреждения, хижи, хотели, мотели и други места за настаняване, стаи под наем.
- При повреден щепсел или захранващ кабел, заменете ги единствено в Технически Сервиз, с цел да бъдат избегнати всякакви рискове.

САМО ЗА ЕВРОПЕЙСКИТЕ ПАЗАРИ:

- Този уред може да се използва от деца на възраст над 8 години, ако те са под наблюдение или ако са получили инструкции относно безопасната употреба на уреда и разбират опасностите свързани с него. Операциите по почистване и поддръжка от страна на потребителя не трябва да се извършват от деца, освен ако те не са на възраст над 8 години и работят с уреда под наблюдение. Съхранявайте уреда и неговия захранващ кабел на места, недостъпни за деца на възраст под 8 години.
- Уредът може да се използва от лица с намалени физически, сетивни или умствени способности или липса на опит и знания, ако те са под наблюдение или са инструктирани за безопасната употреба на уреда и разбират опасностите, свързани с него.
- Децата не трябва да играят с уреда.
- Винаги изключвайте уреда от захранването, ако се оставя без надзор и преди монтаж, демонтаж или почистване.



Повърхностите, които носят този символ, се нагорещават по време на употреба (символът е наличен само при някои модели).

2. ПРЕДУПРЕЖДЕНИЯ ЗА БЕЗОПАСНОСТ

2.1 Символи, използвани в тези инструкции

Важните предупреждения са представени с тези символи. Абсолютно е наложително спазването на тези предупреждения.



Опасност!

Неспазването може да бъде или е причина за електрически удар или риск за живота.



Внимание!

Неспазването може да бъде или е причина за наранявания или щети на уреда.



Опасност от Изгаряния!

Неспазването може да бъде или е причина за изгаряния.



Забележка:

С този символ се обозначават съвети и информация, важни за потребителя.



Опасност!

Предвид, че уредът работи с електрически ток, не е изключено генериране на токов удар.

Поради това, се придържайте към следните предупреждения за безопасност:

- Не докосвайте уреда с мокри ръце или с мокри крака.
- Не докосвайте щепсела с мокри ръце.
- Уверете се, че използваният електрически контакт е винаги лесно достъпен, което ще позволи бързото му изключване при необходимост.
- Ако желаете да изключите щепсела от контакта, действайте директно върху щепсела. Никога не дърпайте кабела, тъй като може да се повреди.
- За пълно изключване на уреда, изключете щепсела от електрическия контакт.
- При повреди на уреда, не се опитвайте да го ремонтирате.
Изключете уреда, изключете щепсела от контакта и се обърнете към Отдел Техническо Обслужване.
- Преди всяка операция по почистване, изключете машината, изключете щепсела от контакта и оставете машината да изстине.



Внимание:

Съхранявайте опаковъчния материал (найлонови торби, Полиестерна) далеч от достъпа на деца.



Опасност от Изгаряния!

Този уред произвежда топла вода и когато работи, може да се образува водна пара.

Обърнете внимание, да не се докосвате до струите вода или горещата пара.

Когато устройството е в експлоатация, плотът за загреване на чаши (А3) може да се нагрее.

2.2 Използване по предназначение

Този уред е произведен за приготвяне на кафе и за затопляне на напитки.

Всякаква друга употреба се счита за неприсъща и следователно за опасна. Производителят не отговаря за щети, в резултат на неправилна употреба на уреда.

2.3 Инструкции за употреба

Прочетете внимателно тези указания преди използване на уреда. Неспазването на тези инструкции, може да бъде причина за наранявания и повреди на уреда.

Производителят не отговаря за щети, произтичащи от неспазването на тези инструкции за употреба.



Забележка:

Съхранявайте внимателно тези инструкции. При предоставяне на уреда на други лица, предайте заедно с него и инструкциите за употреба.

3. ВЪВЕДЕНИЕ

Благодарим Ви, че избрахте автоматичната машина за кафе и капучино.

Пожелаваме Ви приятни минути с вашия нов уред. Отделете няколко минути и прочетете инструкциите за употреба. Това ще ви предпази от евентуални рискове и повреждане на машината.

3.1 Букви в скоби

Буквите в скоби отговарят на легендата представена в Описанието на уреда (стр. 2-3).

3.2 Проблеми и ремонти

При проблеми, опитайте се да ги отстраните, като следвате указанията, включени в разделите "20. Съобщения, визуализирани на дисплея" "Съобщения изведени на екрана" и "21. Отстраняване на проблеми" "Отстраняване на проблеми.

Ако те се окажат без ефект или с цел допълнителни уточнения, се препоръчва да се свържете с обслужване на клиенти, на телефонният номер, указан на приложения лист "Обслужване клиенти".

Ако вашата държава не е включена в предоставения списък, обадете се на телефонният номер, указан на гаранцията. За евентуални ремонти, се обърщайте само към Отдел Техническо Обслужване De'Longhi. Адресите са представени на сертификата за гаранция, приложен към машината

4. ОПИСАНИЕ

4.1 Описание на уреда





(стр. 3 - А)





- A1. Контролен панел
- A2. Ръкохватка за регулиране на степента на смилане
- A3. Плот за чаши
- A4. Капак на контейнера за кафе на зърна
- A5. Капак на фуния за предв.смляно кафе
- A6. Фуния за поставяне на предв. смляно кафе
- A7. Контейнер за кафе на зърна
- A8. Главен прекъсвач
- A9. Място за конектор на захранващ кабел
- A10. Резервоар за вода
- A11. Люк на инфузоз
- A12. Инфузор
- A13. Струйник за кафе (с регулиране на височината)
- A14. Контейнер за утайка от кафе
- A15. Ваничка за събиране на конденз
- A16. Табла за поставяне на чаши
- A17. Индикатор за ниво на водата във ваничката за събиране на капки
- A18. Ваничка за събиране на капки
- A19. Дюз за топла вода и пара

4.2 Описание на контролния панел

(стр. 2 - В)

Някои бутони на панела имат двойна функция: тя се посочва в скоби, в самото описание.

- V1. Дисплей: напътства потребителя при употреба на уреда
- V2. Бутон  : за включване или изключване на машината
- V3. Бутон **MENU (МЕНЮ)** за достъп до менюто (Когато се влезе в МЕНЮ програмиране, има функцията на бутон "ESC": натиска се за да се излезе от желаната функция и за връщане към основното меню)
- V4. Бутон  за подаване на пара за приготвянето на напитки на млечна основа (Когато се влезе в МЕНЮ програмиране, има функцията на бутон <: натиска се за прехвърляне назад)
- V5. Бутон  : за да се извърши промиване (Когато се влезе в МЕНЮ програмиране, има функцията на бутон >: натиска се за да се премине напред)
- V6. Бутон  : за да пригответе кафе, използвайки предварително смляно кафе (Когато се влезе в МЕНЮ: бутон "ОК", се натиска за да се потвърди осъществения избор)
- V7. Бутон избор на аромат  : натиснете за избор на вкуса на кафето

- V8. Бутон  : за приготвяне на 1 чаша кафе "ristretto" (късо)
- V9. Бутон  : за приготвяне на 2 чаши кафе "ristretto" (късо)
- V10. Бутон **CAPPUCCINO (КАПУЧИНО)** : за приготвяне на 1 чаша капучино или мляко на пяна
- V11. Бутон  : за приготвяне на 1 чаша дълго кафе
- V12. Бутон  : за приготвяне на 2 чаша дълго кафе

4.3 Описание на аксесоарите

(стр. 2 - С)

- C1. Реактивна лентичка
- C2. Мярка дозатор
- C3. Препарат за отстраняване на котлен камък
- C4. Омокотяващ филтър
- C5. Панел
- C6. Струйник за вода
- C7. Захранващ кабел

4.4 Описание на контейнера за мляко

(стр. 2 - D)

- D1. Ръкохватка за регулиране на пяна
- D2. Капак на контейнера за мляко
- D3. Контейнер за мляко
- D4. Тръба за засмукване на мляко
- D5. Тръба за приготвяне на мляко на пяна (с регулиране)

5. ПРЕДВАРИТЕЛНИ ОПЕРАЦИИ

5.1 Проверка на уреда

След като го извадите от опаковката, проверете дали уредът е в добро състояние и дали са налични всички приставки. Не използвайте уреда, ако откриете видими повреди. Обърнете се към Техническо Обслужване на De'Longhi.

5.2 Монтиране на уреда

Внимание!

При монтиране на уреда, трябва да се спазват следните указания за безопасност:

- Уредът отдава топлина на околната среда. След като сте поставили уреда на работния плот, проверете дали има свободно пространство от поне 3 cm, между уреда, страничните и долните повърхности и разстояние, от поне 15 cm над машината за кафе.
- Евентуално навлизане на вода в уреда, може да го повреди.
Не поставяйте уреда близо до кранове за вода или мивки.
- Уредът може да се повреди, при замръзване на водата вътре в него.

Не монтирайте уреда в помещение, където температурата може да спадне, под точката на замръзване.

- Поставете захранващия кабел (C7) така, че да не бъде повреден от режещи ръбове или от контакт с нагрятите повърхности (напр. електрически плочи).

5.3 Свързване на уреда



Внимание!

Проверете дали напрежението на мрежата, отговаря на указаното на табелата с данни на уреда.

- Свържете уреда единствено към един захранващ контакт, инсталиран в съответствие с регламента, с минимален рейтинг от 10А и оборудван с ефективно заземяване.

В случай на несъвместимост между контакта и щепсела на уреда, с помощта на квалифициран персонал, заменете контакта с друг от подходящ вид.

5.4 Първо пускане в експлоатация на уреда



Забележка :

- За тестване на машината в завода е използвано кафе, поради това е нормално да откриете следи от мляно кафе в мелачката. Независимо от това е гарантирано, че машината е нова.
 - Препоръчваме ви възможно най-бързо да зададете твърдостта на водата, като следвате процедурата, описана в раздел "16. Програмиране на твърдостта на водата".
1. Включете захранващия кабел (C7) на мястото му, отзад на уреда (A9), свържете уреда към електрическата мрежа (фиг. 1) и проверете дали главният прекъсвач (A8), разположен отзад на уреда е натиснат (фиг. 2); трябва да изберете желанния език (езиците се редуват на около 3 секунди):

2. когато се появи български, натиснете за няколко секунди бутон  (B6 - фиг. 3) до поява на дисплея (B1) на съобщението: "ENGLISH set" (английски зададен).

Продължете, като следвате инструкциите, указани на дисплея на уреда:

3. "FILL TANK": (напълнете резервоара): извадете резервоара за водата (A10), напълнете го до MAX ниво с прясна вода (фиг. 4A), поставете отново самия резервоар (фиг. 4B).
4. "INSERT WATER SPOUT" (Поставете струйника за вода): Проверете дали струйника за топла вода (C6) е поставен на дюзата и поставете под струйника за вода контейнер с минимален капацитет от 100 мл (фиг. 5).

5. На дисплея се визуализира надписа "Hot Water Confirm?" ("Топла вода Потвърждение?");
6. Натиснете бутона  за потвърждение: уредът приготвя вода от струйника за капучино, след което се изключва автоматично.

В този момент машината за кафе е готова за използване.



Забележка :

- При първото използване трябва да се направят 4-5 кафета или 4-5 чаши капучино, преди получаване на добро качество.

6. ВКЛЮЧВАНЕ НА УРЕДА



Забележка :

Преди пускане на уреда, проверете дали главния прекъсвач (A8), разположен отзад на уреда е натиснат (фиг. 2).

При всяко включване, уредът извършва автоматичен цикъл на загревяне и изплакване, който не може да се прекъсва. Уредът е готов за използване, едва след приключване на този цикъл.



Опасност от Изгаряния!

По време на изплакването, от дюзите на струйника за кафе (A13) изтича малко топла вода, която се събира в близката ваничка за изтичане на капки (A18). Внимавайте да не се докосвате до пръските вода.

- За включване на уреда, натиснете бутон  (B2) (фиг. 6): на дисплея (B1) се появява съобщение "Heating up, Please wait" ("Загревяне, Моля, изчакайте").

След приключване на загревянето, уредът показва друго съобщение: "Rinsing"; (Изплакване); по този начин, освен че става загревяне на топлогенератора, уредът започва да пуска топла вода по вътрешните тръби за да се загреят. Уредът е в температура когато на дисплея се появи съобщението "Ready" (Готова за употреба) и избрания вкус.

7. ИЗКЛЮЧВАНЕ НА УРЕДА

При всяко спиране на уреда, се извършва автоматично изплакване, което не може да се прекъсва.



Опасност от Изгаряния!

По време на изплакването, от крайниците на струйника за кафе (A13) изтича малко топла вода.

Внимавайте да не се докосвате до пръските вода.

- За изключване на уреда, натиснете бутона  (B2-фиг. 6). Уредът извършва едно изплакване и след това изключва (stand-by).



Забележка :

Когато уредът не се използва за дълъг период от време, изключете уреда от електрическата мрежа:

- първо изключете уреда с натискане на бутона  (фиг. 6);
- натиснете главният прекъсвач (A8) (фиг. 2).

Внимание!

Не натискайте главният прекъсвач, когато уредът е включен.









8. ЗАДАНИЯ ОТ МЕНЮТО

8.1 Отстраняване на котлен камък

Относно инструкциите по почистване от котлен камък, направете справка в раздел "15. Отстраняване на котлен камък" "Отстраняване на котлен камък".

8.2 Настройка на часа







Когато желаете да настроите часа на дисплея (B1), направете следното:

1. Натиснете бутона **MENU (МЕНЮ)** (B3) за да влезете в менюто;
2. Натиснете бутон  (B4) или  (B5) докато на дисплея (B1) се появи надписа "Set time" ("Настройка на час");
3. Натиснете бутон  (B6);
4. Натиснете бутон  или  за да промените часа;
5. Натиснете бутон  за потвърждение;
6. Натиснете бутон  или  за да промените минутите;
7. Натиснете бутон  за потвърждение.

Часът е настроен по следния начин: следователно натиснете бутон **MENU (МЕНЮ)** за да излезете от менюто.

8.3 Автоматично изключване

Може да се зададе автоматично изключване, така че да може уредът да изключи след 15 или 30 минути или след 1,2 или 3 часа.

1. Натиснете бутона **MENU (МЕНЮ)** (B3) за да влезете в менюто;
2. Натиснете бутон  (B4) или  (B5) докато на дисплея (B1) се появи надписа AUTO-OFF ("Автоматично изключване");
3. Натиснете бутон  (B6);
4. Натиснете бутона  или  докато се появи броят желани часове на функциониране (15 или 30 минути или 1, 2 или 3 часа);
5. Натиснете бутон  за потвърждение.

Автоматичното изключване е програмирано по следния начин: натиснете следователно бутон **MENU (МЕНЮ)** за да излезете от менюто.

8.4 Автоматично включване ("Auto start")



Може да се зададе час за автоматично включване, така че уредът да бъде готов за използване в желания час (например сутрин) за да може веднага да се приготви кафе.

Забелжка :

За активиране на тази функция, трябва часът да бъде правилно зададен.







1. Натиснете бутона **MENU (МЕНЮ)** (B3) за да влезете в менюто;
2. Натиснете бутон  (B4) или  (B5) докато на дисплея (B1) се появи надписа "Auto start" ("Автоматично включване");
3. Натиснете бутона  (B6): на дисплея се появява надписа "Enable?" ("Активиране?");
4. Натиснете бутона  за потвърждение;
5. Натиснете бутон  или  за да изберете час;
6. Натиснете бутона  за потвърждение;
7. Натиснете бутон  или  за да промените минутите;
8. Натиснете бутона  за потвърждение;
9. Следователно натиснете бутон **MENU (МЕНЮ)** за излизане от менюто. След потвърждение на часа, задействането на автоматичното включване се указва на екрана със символа  изведен до часа и под параметъра от меню "Auto start" ("Автоматично включване").

За изключване на функцията:

1. Изберете от менюто параметъра автоматично включване;
2. Натиснете бутона  : на екрана се появява надписа "Disable?" ("Деактивиране?");
3. Натиснете бутон  за потвърждение. На дисплея не се извежда символа .

8.5 Задаване на температура

Ако желаете да промените температурата на водата (ниска, средна, висока, максимална) за приготвяне на кафе, направете следното:





1. Натиснете бутона **MENU (МЕНЮ)** (B3) за да влезете в менюто;
2. Натиснете бутон  (B4) или  (B5) докато на дисплея (B1) се появи надписа "Set temperature" ("Настройка на Температура");
3. Натиснете бутон  (B6);
4. Натиснете бутона  или  докато желаната температура (ниска, средна висока, максимална) бъде визуализирана на дисплея;
5. Натиснете бутон  за потвърждение.

Температурата по този начин е програмирана: следователно натиснете бутона **MENU (МЕНЮ)** за да излезете от менюто.

8.6 Енергоспестяване

С тази функция може да се активира или деактивира, режим на енергоспестяване. Когато е активна функцията, се осигурява по-малка консумация на енергия, съгласно действащите европейски нормативи.

Задействането на режима енергоспестяване се указва със звездичка под параметъра "Energy saving" (Енергоспестяване).

1. Натиснете бутона **MENU (МЕНЮ)** (B3) за да влезете в менюто;
2. Натиснете бутона  (B4) или  (B5) докато на дисплея (B1) се появи надписа "Energy saving" (Енергоспестяване);
3. Натиснете бутона  (B6): на екрана се появява надписа "Enable?" ("Активиране?") или "Disable?" ("Деактивиране?");
4. Натиснете бутон  за включване или изключване на режима за енергоснабдяване;

Следователно натиснете бутон **MENU (МЕНЮ)** за излизане от менюто.

Когато функцията е активна, на дисплея се появява, след определен период на неизползване, надписа "Energy saving" (Енергоспестяване).

Забележка:







В режим на пестене на енергия до приготвяне на първото кафе, на машината са необходими няколко секунди изчакване за да може да загрее.

8.7 Задаване на твърдостта на водата

Относно инструкциите за задаване на твърдостта на водата, направете справка с раздел "16. Програмиране на твърдостта на водата" "Програмиране на твърдостта на водата".

8.8 Задаване на езика

Ако желаете да промените часа на дисплея, процедирайте по следния начин:

1. Натиснете бутона **MENU (МЕНЮ)** (B3) за да влезете в менюто;
2. Натиснете бутон  (B4) или  (B5) докато на дисплея (B1) се появи надписа "Set language" ("Настройка на език");
3. Натиснете бутон  (B6);
4. Натиснете бутон  или  докато желаният език не се визуализира на дисплея;
5. Натиснете бутон  за потвърждение;

Езикът по този начин е избран: следователно натиснете бутона **MENU' (МЕНЮ)** за да излезете от менюто.

8.9 Монтирайте филтъра

Относно инструкциите, свързани със смяна на филтъра (C4), направете справка с параграф "17.1 Монтиране на филтъра" "Смяна на филтъра".

8.10 Отстрани филтъра





Относно инструкциите, свързани със свалянето на филтъра (C4), направете справка с параграф "17.3 Сваляне на филтъра" "Сваляне на филтъра".

8.11 Смяна на филтъра

Относно инструкциите, свързани със смяна на филтъра (C4), направете справка с параграф "17.2 Смяна на филтъра" "Смяна на филтъра".

8.12 Фабрични стойности (reset)

С тази функция се възстановяват всички настройки от менюто и всички настройки на количества, връщайки се към фабричните настройки (без езика, който остава този, вече настроен).

1. Натиснете бутона **MENU (МЕНЮ)** (B3) за да влезете в менюто;
2. Натиснете бутон  (B4) или  (B5) докато на дисплея (B1) се появи надписа "Default values" ("Фабрични настройки");
3. Натиснете бутон  (B6);
4. На дисплея се извежда надписа "Config?" ("Потвърждение?");
5. Натиснете бутон  за да потвърдите и излезете.

8.13 Статистическа функция

С тази функция се визуализират статистическите данни на машината. За визуализирането им, направете следното:

1. Натиснете бутона **MENU (МЕНЮ)** (B3) за да влезете в менюто;
2. Натиснете бутон  (B4) или  (B5) докато на дисплея (B1) се появи надписа "Statistics" ("Статистика");
3. Натиснете бутон  (B6);
4. Натискайки бутон  или , е възможно да се провери:
 - колко кафета са пригответени;
 - колко почиствания от котлен камък са направени;
 - колко общо литра вода са пригответени;
 - колко пъти е сменян филтъра за вода;
 - брой на пригответени напитки с мляко (КАПУЧИНО).
5. Следователно натиснете 2 пъти бутона  за да излезете от менюто.

9. ИЗПЛАКВАНЕ (RINSING)

С тази функция е възможно да се пусне топла вода от струйника за кафе (A13) и ако е поставен, от струйника за топла вода (C6), ако е поставен, за да се почисти и загрее вътрешна верига на машината.

Поставете под струйника за кафе и под струйника за топла вода един съд с минимален капацитет: 100 мл (фиг. 5).



Опасност от Изгаряния!

Не оставяйте машината без наблюдение по време на приготвянето на гореща вода.

За активиране на тази функция, направете следното:

1. Натиснете бутон  (B5);
2. След няколко секунди, преди дозатора за кафе и в следствие от струйника за гореща вода (ако е поставен), излиза топла вода, която почиства и затопля вътрешна верига на машината: на дисплея (B1) се появява надписа "RINSING" ("ИЗПЛАКВАНЕ") и една лента за процес, която се запълва постепенно в процес на подготовката;
3. За да спрете функцията, натиснете произволен клавиш или изчакайте автоматичното прекъсване.



Забележка:

- За периоди на неизползване повече от 3-4 дни силно се препоръчва, след включването на машината, да се извършат 2/3 промивки преди тя да бъде употребявана;
- Нормално е, след извършването на функцията, да има вода в контейнера за утайка от кафе (A14).

10. ПРИГОТВЯНЕ НА КАФЕ

10.1 Избиране на вкуса на кафето

Машината е настроена фабрично за приготвяне на кафе с нормален аромат.

Може да се избере един от следните аромати:

Много слаб вкус

Mild taste (Слабо Кафе)

Нормален вкус

Силен вкус

Много силен вкус



За да се смени вкуса, натиснете неколккратно бутон



(B7 - фиг. 7) докато на дисплея (B1) се появи желания вкус.

10.2 Избор на количество на кафе в чашата

Машината е настроена фабрично за автоматично приготвяне на следното количество кафе:

- късо кафе, ако се натисне бутон  (B8) (≈40ml);
- дълго кафе, ако се натисне бутон  (B11) (≈120ml);
- две къси кафета, ако се натисне бутон  (B9);

- две дълги кафета, ако се натисне бутон  (B12).

Ако желаете да промените количеството кафе (което машината приготвя автоматично в чашата), процедирайте, както следва:

- натиснете и задръжте натиснат бутона, на който желаете да промените дължината, докато на дисплея (B1) се появява "ПРОГРАМА КОЛИЧЕСТВО": след това отпуснете бутона;
- когато кафето в чашата достигне желаното ниво, натиснете повторно същия бутон, за да запаметите новото количество.

Тогав, при натискане на този бутон, машината запамятава новите настройки.

10.3 Настройка на кафемелачката

Поне в началото, не се налага регулиране на смилането на кафе, предвид, че то е предварително зададено, за да се постигне правилно изтичане на кафе.

Независимо от това, ако след приготвянето на първите кафета, се забележи много бързо или много бавно изтичане (на капки), се налага извършване на коригиране, с ръкохватка за настройка на степента на смилане (A2 - фиг. 8).



Забележка:

Ръкохватката за настройка трябва да се върти, само когато се извършва смилане на кафе.

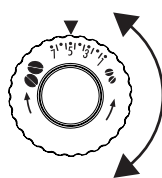

Когато кафето изтича много бавно или въобще не изтича, завъртете по посока на часовниковата стрелка с една степен.

За получаване на по-плътно изтичане на кафе и за по-добър каймак, завъртете в посока обратна на часовниковата стрелка, с една степен (не повече от една степен на завъртане, в противен случай кафето може да изтича на капки).

Ефектът от тази промяна настъпва едва след приготвяне на 2 последователни кафета. Ако след тези промени не се получи желаният резултат, трябва да се повтори промяната, като се завърти регулатора с още една степен.

10.4 Съвети за по-топло кафе

За приготвяне на по-топло кафе, ви препоръчваме:

- извършване на цикъл на изплакване, преди освобождаването, натискането на бутон  (B5): от струйника за кафе и в следствие от струйника за топла вода (C6 - ако е наличен) изтича топла вода, която загреява и почиства вътрешната верига и по този начин, кафето изтича по-топло;

- да затоплите чашите с топла вода (използвайте функцията топла вода);
- да увеличите температурата на кафето в менюто за програмиране (виж параграф "8.5 Задаване на температурата" "Настройка на температура").

10.5 Приготвяне на кафе, използвайки кафе на зърна



Внимание!

Да не се използва карамелизирано или захаросано кафе на зърна, тъй като то може да се полепи по мелачката за кафе и да я повреди.

1. Поставете кафе на зърна в съответния контейнер (A7) (фиг. 9);
2. Поставете под дюзите за изтичане на кафе (A13):
 - 1 чаша, ако желаете 1 кафе (фиг. 10);
 - 2 чаши, ако желаете 2 кафета (фиг. 11);
3. Сnižете струйника за да го доближите, колкото е възможно по-близо до чашата: по този начин се постига по-добър каймак (фиг. 12).
4. Натиснете бутон, съответстващ на желаното приготвяне:



5. Приготвянето започва и на дисплея (B1) се появява надписа на избраното кафе.

След приключване на приготвянето, уредът е готов отново за употреба.



Забележка :

- Докато машината приготвя кафето, процеса може да бъде спрял, по всяко време, с натискане на един от бутоните за приготвяне.
- Веднага след приключване на изтичането, ако искате да увеличите количеството на кафето в чашата, трябва само да задържите натиснат (до 3 секунди) един от бутоните за приготвяне на кафе.
- За да се пригответи по-горещо кафе, консултирайте параграф "10.4 Съвети за по-топло кафе".



Внимание!

- Ако кафето изтича на капки или много бързо с малък каймак или пък е много студено, прочетете съветите включени в раздел "21. Отстраняване на проблеми".
- По време на употреба, на дисплея могат да се появят някои съобщения за аларма, чието значение е представено в раздел "20. Съобщения, визуализирани на дисплея" "Съобщения, визуализирани на дисплея".

10.6 Приготвяне на кафе с предв. смляно кафе



Внимание!

- Никога не поставяйте кафе на зърна във фунията за предв. смляно кафе (B5), в противен случай машината може да се повреди.
- Никога не поставяйте предв. смляно кафе при спряната машина, за да не се разнесе във вътрешността на машината, като я замърси. При това положение машината може да се повреди.
- Никога не поставяйте повече от 1 мярка запълнена до ръба (C2), това може да замърси машината отвътре или да запуши фунията.



Забележка :

При използване на предв. смляно кафе, може да се приготвя само по една чаша кафе.

1. Проверете дали уреда е включен;
2. Натиснете бутон ☞ (B6);
3. Проверете дали фунията е запушена, след това поставете една пълна мярка предв. смляно кафе (фиг. 13);
4. Поставете чашата под чучура на струйника за кафе (A13);
5. Натиснете бутона приготвяне на 1 чаша от желаното кафе (B8 - ☞ или B11 - ☞);
6. Приготвянето започва.

11. ПРИГОТВЯНЕ НА НАПИТКИ С МЛЯКО



Забележка!

- За да избегнете приготвянето на мляко с малко пяна, или с големи мехурчета, винаги почиствайте капака на контейнера за мляко (D2) и дюзата за топла вода (A19) както е описано в раздела "12. Почистване на контейнера за мляко след всяка употреба" (Почистване на съда за мляко след всяка употреба), "15. Отстраняване на котлен камък" (Почистване на съда за мляко) и "14.11 Почистете дюзата за топла вода/пара" ("Почистване на дюзата за топла вода/пара").

11.1 Напълнете и поставете контейнера за мляко

1. Свалете капака (D2) (фиг. 14);
2. Напълнете контейнера за мляко (D3) с достатъчно количество мляко, не надвишавайте нивото MAX, обозначено на контейнера (фиг. 15). Имайте предвид, че всяка отметка отзад на контейнера, отговаря на 100 ml мляко.





Забележка!

- За получаване на по-плътна и богата пяна, използвайте обезмаслено мляко или частично обезмаслено мляко при хладилна температура (около 5° C).
 - Ако режим “енергоспестяване” е активен, приготвянето на капучино може да изисква няколко секунди изчакване.
3. Проверявайте дали тръбата за засмукване на млякото (D4) е поставена добре на съответното предвидено място, на дъното на капака на контейнера за мляко (фиг. 16);
 4. Поставете отново капака на контейнера за мляко;
 5. Свалете струйника за топла вода (C6) от дюзата.
 6. Стегнете като избутате до край контейнера към дюзата (фиг. 17);
 7. Поставете достатъчно голяма чаша под дюзите на струйника за кафе и под тръбата за приготвяне на мляко на пяна (D5); настройте дължината на тръбата за изтичане на мляко, за да я приближите до чашата, като просто я издърпате надолу (фиг. 18);
 8. Следвайте указанията, включени по-долу за всяка отделна функция.

11.2 Регулирайте количеството пяна

Завъртете ръкохватката за пяна (D1), разположена на капака на контейнера за мляко (D2), избира се количеството на пяната на млякото, което ще се получи по време на приготвяне на напитките с мляко.

Позиция на ръкохватка	Описание	Препоръчва се за...
	Без пяна	мляко с кафе / топло мляко (без пяна)
	Малко пяна	лате макято
	Макс. пяна	КАПУЧИНО / МЛЯКО НА ПЯНА

11.3 Приготвяне на капучино

1. Напълнете и поставете контейнера за мляко (D), както е описано по-горе.
2. Завъртете регулатора за пяна (D1), разположен върху капака на контейнера за мляко (D2), на позицията, съответстваща на желаното количество пяна.
3. Натиснете бутон САРПУССИНО (КАПУЧИНО) (B10). На дисплея (B1) се визуализира съобщението “САРПУССИНО” (“КАПУЧИНО”) и линия за процеса, която се запълва постепенно с напредване на приготвянето;
4. След няколко секунди, млякото изтича от тръбата за мляко (D5) и напълва поставената отдолу чаша. При

напитките, при които е предвидено, машината приготвя автоматично кафе, след като е приготвила вече млякото.

Забележка!

- Ако по време на приготвянето, желаете да спрете подготвянето, натиснете два пъти бутона САРПУССИНО.
- След свършване на приготвянето, ако желаете да увеличите количеството мляко или кафе в чашата, трябва да задържите натиснат (до 3 секунди) бутон САРПУССИНО (КАПУЧИНО).
- Не оставайте за дълго време контейнера с млякото извън хладилника: колкото повече се покачва температурата на млякото (идеална 5°С), толкова повече се влошава качеството на пяната.

11.4 Приготвяне на мляко на пяна (без кафе)

Процедирайте, както е описано в предходния параграф (“11.3 Приготвяне на капучино”), натискайки 2 пъти вместо 1 бутон САРПУССИНО (КАПУЧИНО) (B10).

Забележка!

Ако по време на изтичането, ако желаете да спрете приготвянето, натиснете веднъж бутон САРПУССИНО (КАПУЧИНО).

11.5 Приготвяне на мляко без пяна (без кафе)

Процедирайте, както е описано в предходния параграф, чрез завъртане на въртящия се бутон за регулиране на пяна (D1) в позиция  .

12. ПОЧИСТВАНЕ НА КОНТЕЙНЕРА ЗА МЛЯКО СЛЕД ВСЯКА УПОТРЕБА

Внимание! Опасност от изгаряне

По време на почистването на вътрешните тръби на контейнера за мляко, от тръбата за изтичане на мляко на пяна (D5) изтича малко гореща вода и пара. Внимавайте да не се докосвате до пръските вода.

След всяко приготвяне на напитка с мляко, трябва да се извършва почистване, за премахване остатъците от мляко. Процедирайте както следва:

1. Оставете контейнера за мляко, както е поставен на машината (не се налага изпразване на контейнера за мляко);
2. Поставете чаша или друг съд под тръбата за изтичане на мляко на пяна;
3. Завъртете регулатора за пяна (D1) върху CLEAN (ПОЧИСТВАНЕ) (фиг. 19): операцията се визуализира на дисплея (B1) и се прекъсва автоматично;
4. Завъртете ръкохватката за регулиране на едно от положенията за пяна;

5. Свалете контейнера за мляко и почиствайте винаги дюзата за пара (A19) с гъбичка (фиг. 20).



Забележка!

- Когато трябва да се приготвят повече чаши с напитки от мляко, извършете почистване на контейнера за мляко, след последното приготвяне.
- Контейнерът с мляко може да се съхранява в хладилника.
- В някои случаи, за извършване на почистване, трябва да се изчака загряване на машината.

12.1 Програмиране на количеството кафе и мляко в чашата за капучино или мляко

Машината е настроена фабрично за приготвяне на кафе със стандартно количество. Ако желаете да промените това количество, направете следното:

1. Поставете чаша под дюзите на струйника за кафе (A13) и под тръбата за приготвяне на мляко (D5);
2. Задръжте натиснат бутона CAPPUCCINO (КАПУЧИНО) (B10) докато на дисплея се визуализира надписа "PROGRAM MILK Program Quantity" ("ПРОГРАМА МЛЯКО Програмиране на Количество");
3. Отпуснете бутона. Машината започва приготвяне на мляко;
4. След достигане на желаното количество мляко в чашата, натиснете отново бутона CAPPUCCINO (КАПУЧИНО);
5. Машината прекратява приготвянето на мляко и след няколко секунди започва приготвянето на кафе: на дисплея се появява съобщението "PROGRAM COFFEE Program Quantity";
6. След като кафето в чашата достигне желаното количество, натиснете бутона CAPPUCCINO (КАПУЧИНО). Приготвянето на кафе прекъсва.

В този момент машината е препрограмирана съгласно новото количество мляко и кафе.

13. ПРИГОТВЯНЕ НА ТОПЛА ВОДА



Внимание! Опасност от изгаряния.

Не оставяйте машината без наблюдение, когато се приготвя гореща вода или пара. Струйника за топла вода (C6) се загрява по време на приготвянето и затова трябва да се хваща само за ръкохватката.

1. Проверете дали струйника за топла вода е поставен правилно;
2. Поставете контейнер под струйника за вода (по-близо за избягване на пръски) (фиг. 5);
3. Натиснете бутона  (B4) (фиг. 21). На дисплея (B1) се визуализира съобщението "HOT WATER" ("ТОПЛА

ВОДА") и линия за процеса, която се запълва постепенно с напредване на процеса;

4. Машината приготвя 250 ml топла вода, след което прекъсва автоматично приготвянето. За ръчно спиране на приготвянето на топла вода, натиснете бутон .





Забележка!

В режим на "Energy saving" ("Енергоспестяване"), при приготвяне на първото кафе, на машината може да са необходими няколко секунди изчакване.

13.1 Промяна на количеството на водата, подавана автоматично

Машината е фабрично настроена за приготвяне на около 250 ml топла вода. Ако желаете да промените това количество, действайте по следният начин:

1. Поставете под струйника за топла вода (C6) един празен съд;
2. Задръжте натиснат бутона  (B4) докато на дисплея се появи съобщението "Hot Water Program Quantity" ("Топла Вода Програма за количество"); следователно отпуснете бутона .
3. Когато топлата вода в чашата достигне желаното ниво, натиснете отново бутон .

В този момент машината е препрограмирана за новото количество.

14. ПОЧИСТВАНЕ

14.1 Почистване на машината

Следните части на машината, трябва да се почистват редовно:

- вътрешна верига на машината
- контейнер за утайка от кафе (A14);
- ваничка за събиране на капки (A18);
- резервоар за вода (A10),
- крайници за струйника за кафе (A13);
- дюза за топла вода/пара (A19);
- фуния за подаване на предв. смляно кафе (A6);
- инфузор (A12), достъпен след отваряне на люка за обслужване (A11).





Внимание!

- За почистването на машината не използвайте разтворители, абразивни почистващи препарати или спирт. Със супер автоматизираните машини De'Longhi не се налага употреба на химически добавки при почистването на машината.
- Нито една част на уреда не може да се мие в миялна машина, с изключение на каната за мляко.

- Не използвайте метални предмети за премахване на налепите или остатъците от кафе, тъй като това може да надраска металните или пластмасови повърхности.

14.2 Почистване на вътрешната верига на машината

За периоди на неизползване над 3/4 дни горещо се препоръчва, преди да се използва, да се включи и да се приготви:

- 2/3 изплаквания, с натискане на бутон  (B5);
- топла вода за няколко секунди, натискайки бутон  (B4) със струйника за топла вода (C6) поставен в машината.



Забележка :

Нормално е, след извършването на почистване, да има вода в контейнера за утайка от кафе (A14).

14.3 Почистване на контейнера за утайка от кафе

Когато на дисплея (B1) се появи надписа "ИЗПРАЗНЕТЕ КОНТЕЙНЕРА ЗА УТАЙКА!", трябва той да се изпразни и почисти. Докато не се почисти контейнера за утайка от кафе (A14), на дисплея остава визуализирано предишното съобщение и машината не може да приготвя кафе.

За извършване на почистването (при включена машина):

1. Извадете ваничката за събиране на капки (A18) (фиг. 22), изпразнете я и я почистете;
2. Изпразнете и почистете внимателно контейнера за утайка от кафе, като внимавате да премахнете всички остатъци, които са се натрупали по дъното;
3. Проверете ваничката за събиране на конденз (A15) с червен цвят и ако е пълна я изпразнете.



Внимание!

При изваждане на ваничката за събиране на капки, е **задължително** винаги да се изпразва контейнера за утайка от кафе, дори и когато не е пълен до горе.

Ако не извършите тази операция, при приготвянето на следващите кафета, контейнерът за отработено кафе може да се напълни повече от предвиденото и по този начин да доведе до запушване на машината

14.4 Почистване на ваничката за събиране на капки и ваничката за събиране на конденз



Внимание!

Ако ваничката за събиране на капки (A18) не бъде редовно изпразвана, водата може да изтече от дъното отвътре или отстрани на машината. Това може да повреди машината, плота за поставяне или околната зона.

Ваничката за събиране на капки има плаващ индикатор (A17) (червен на цвят) за нивото на съдържаната вода (фиг. 23). Преди същия да започне да се показва от ваничката за поставяне на чаши (A16), трябва да изпразните ваничката и да я почистите.

За да извадите ваничката за събиране на капки:

1. Извадете ваничката за събиране на капки и контейнера за утайка от кафе (A14) (фиг. 22).;
2. Изсипете ваничката за събиране на капки и контейнера за утайка от кафе и ги измийте;
3. Проверете ваничката за събиране на конденз (A15) с червен цвят и ако е пълна я изпразнете;
4. Поставете отново ваничката за изтичане на капки, заедно с контейнера за утайка от кафе.

14.5 Почистване на машината отвътре



Опасност!

Преди извършване на някаква операция по почистване на вътрешните части, машината трябва да се изключи (виж раздел "7. Изключване на уреда" "Изключване") и да се разкачи от мрежата за електрическо напрежение. Никога не потапяйте машината във вода.

1. Проверявайте редовно (приблизително един път на месец) дали е замърсена отвътре машината (достъпна след изваждане на ваничката - A18 за събиране на капки). Ако е необходимо, отстранете остатъците от кафе с четката (C5) и една гъбичка.
2. Почистете всички наслагвания с прахосмукачка (фиг. 24).

14.6 Почистване на резервоара за вода

1. Почиствайте редовно (поне веднъж в месеца) и при всяка смяна на омокотяващия филтър C4 - (ако е предвиден), резервоара за вода (A10) с влажна кърпа и с малко мек почистващ препарат;
2. Свалете филтъра (ако е наличен) и го изплакнете с течаща вода;
3. Поставете филтъра (ако е предвиден), напълнете резервоара с прясна вода и поставете отново резервоара;
4. (Само за модели с омокотяващ филтър) Пригответе около 100 мл топла вода, за да активирате филтъра.

14.7 Почистване на дюзите на струйника за кафе

1. Почиствайте редовно дюзите за изтичане на кафе (A13), като използвате гъба или парцал (фиг. 25A);
2. Проверете дали отворите за изтичане на кафе са запушени. Ако се налага отстранете остатъците от кафе, с помощта на клечка за зъби (фиг. 25B).

14.8 Почистване на фунията за поставяне на предв.смляно кафе

Проверявайте редовно (поне веднъж в месеца) дали фунията за поставяне на предв.смляно кафе (А6) е запушена. Ако се налага отстранете остатъци от кафе с четката (С5).

14.9 Почистване на инфузора

Инфузора (А12) трябва да се почиства поне веднъж в месеца.



Внимание!

Инфузорът не може да се изважда, когато машината е включена.

1. Проверете дали машината е изпълнила правилно изключването (виж раздел "7. Изключване на уреда"/"Изключване на уреда");
2. Извадете резервоара за вода (А10);
3. Отворете люка на инфузора (А11) (фиг. 26) разположен от дясната страна;
4. Натиснете навътре двата цветни бутона за откачване и едновременно с това издърпайте инфузора навън (фиг. 27);



Внимание!

**ИЗПЛАКВАЙТЕ САМО С ВОДА
БЕЗ ПОЧИСТВАЩИ ПРЕПАРАТИ - БЕЗ МИЯЛНИ
МАШИНИ**

Почиствайте инфузора без да използвате почистващи препарати, защото могат да го повредят.

5. Потопете инфузора за около 5 минути във вода, след което го изплакнете на чешмата;
6. С помощта на четката (С5), почистете наличните остатъци от кафе от седалището на инфузора, видими от люка на инфузора.
7. След почистването, поставете отново инфузора, като го пхнете в приставката (фиг. 28); натиснете върху надписа PUSH (НАТИСНИ) докато чуете щракване на езичето;



Забележка :

Ако е трудно поставянето на инфузора, трябва (преди поставянето) да го нагласите по размера, като го натиснете едновременно в долната и горната страна, както е показано на фиг. 29.

8. След поставянето, проверете дали двата цветни бутона са изскочили навън (фиг. 30);
9. Затворете люка за обслужване на инфузора;
10. Поставете отново резервоара за вода.

14.10 Почистване на контейнера за мляко

Почиствайте контейнера за мляко (D) след всяко приготвяне на напитка с мляко, както е описано по-долу:

1. Свалете капака (D2);
2. Извадете тръбата за изтичане на мляко (D5) и тръбата за засмукване (D4) (фиг. 31);
3. Въртете по посока на часовниковата стрелка ръкохватката за регулиране на пяна (D1) до позицията "INSERT (ПОСТАВИ)" (виж фиг. 31) и я измъкнете нагоре;
4. Измийте внимателно всички части на бъркалката за мляко с топла вода и лек почистващ препарат. Може да се мият в миялна машина всички части, като се поставят на горния кош на миялната машина. Обърнете специално внимание дали върху улея и върху каналчето, разположено под ръкохватката (виж фиг. 32), не са налични остатъци от мляко: евентуално остържете каналчето с клечка за зъби;

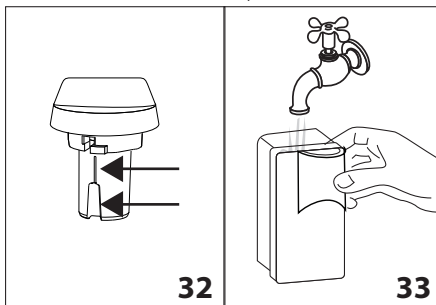

5. Изплакнете отвътре седалището на ръкохватката за регулиране на пяната с течаша вода (виж фиг. 33);
6. Проверете и тръбата за засмукване и тръбата за приготвяне да не са запушени със остатъци от мляко;
7. Монтирайте отново ръкохватката, като доведете стрелката да съвпада с надписа "INSERT", тръбата за подаване и тръбата за улавяне на млякото;
8. Поставете отново капака на контейнера за мляко.

14.11 Почистете дюзата за топла вода/пара

Почистете дюзата (А19) след всяко приготвяне на мляко, с една гъба, отстранете остатъците от мляко от уплътненията (виж фиг. 20).

15. ОТСТРАНЯВАНЕ НА КОТЛЕН КАМЪК

Почистете машината от котлен камък, когато на дисплея (В1) се появи (мигачо) съобщение "DESCALE" (почистване от котлен камък)".







Внимание!

- Преди употреба, прочетете инструкциите и етикета на препарата за отстраняване на котлен камък (С3), посо-

чени върху опаковката на самия препарат за отстраняване на котлен камък.

- Препоръчва се използване само на препарат за почистване De'Longhi. Използването на неподходящи препарати за отстраняване на котлен камък и нередовно почистване, може да доведе до дефекти, непознати от гаранция на производителя.

1. Включете машината;
2. Влезте в менюто с натискане на бутон **MENU (МЕНЮ)** (B3);
3. Натиснете бутон  (B4) или  (B5) докато на дисплея се появи надписа "Descale Confirm?" ("Отстраняване на котлен Потвърждение?");
4. Изберете чрез натискане на бутон  (B6): на дисплея (B1) се изписва "Descale Confirm?" ("Отстраняване на котлен Потвърждение?");
5. Натиснете отново  за да активирате функцията: на дисплея се появява надпис "Insert Descale. Confirm?" "Поставете продукт за отстраняване на котления камък. Потвърждение?" редуващ се с EMPTY DRIP TRAY ("ИЗПРАЗНЕТЕ ВАНИЧКАТА ЗА СЪБИРАНЕ НА КАПКИ");
6. Измъкнете и изпразнете ваничката за събиране на капки (A18), контейнера за утайка от кафе (A14) и поставете отново всичко в машината;
7. Изпразнете изцяло резервоара за вода (A10) и свалете омекотяващия филтър (C4 - ако е наличен);

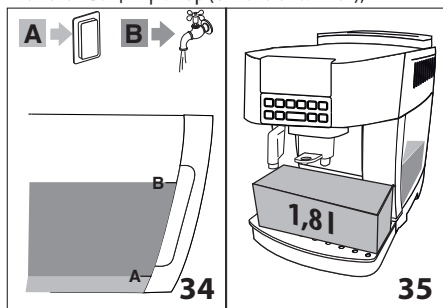

8. Налейте в резервоара за вода препарат за отстраняване на котлен камък (C3) до ниво А (отговарящо на една опаковка от 100 мл) отбелязано от вътрешната страна на резервоара и след това добавете един литър вода до достигане на нивото В (фиг. 34); след това поставете отново резервоара за вода в машината;
9. Поставете под струйника (C6) един съд с минимален капацитет 1,8 литра (фиг. 35).





Опасност от Изгаряния!

От струйника за вода изтича топла вода, съдържаща киселини. Обърнете внимание да не докосвате тази течност.

10. Натиснете бутона  за да потвърдите поставянето на разтвора: на дисплея се появява съобщение "Машината извършва отстраняване на котлен камък". Програмата за отстраняване на котлен камък се активира и разтвора за отстраняване на котлен камък изтича от струйника за вода, като извършва автоматично на интервали, поредица от изплаквания, за да отстрани остатъците от котлен камък от вътрешността на машината;

След около 25 минути, на дисплея се появява съобщението "Rinsing FILL TANK" ("Изплакване НАПЪЛНЕТЕ РЕЗЕРВОАРА"). В този момент уредът е готов за извършване на изплакване с прясна вода;

11. Изпразнете контейнера, използван за събиране на разтвора за отстраняване на котлен камък;
12. Извадете резервоара за вода, изпразнете го, изплакнете го с течаща вода, напълнете го до ниво MAX с прясна вода, и го поставете в машината: на дисплея се визуализира "Rinsing Confirm?" (Изплакване Потвърждение?);
13. Позиционирайте под струйника за вода контейнера, използван за събиране на разтвора за отстраняване на котлен камък и натиснете бутон  за да потвърдите: топлата вода изтича от струйника за вода и на дисплея се появява съобщението "Rinsing" ("Изплакване");
14. Когато резервоарът за вода е празен, на екрана се появява съобщението "Rinsing FILL TANK" ("Изплакване НАПЪЛНЕТЕ РЕЗЕРВОАРА");
15. Изпразнете контейнера, използван за събиране на водата от промиването;
16. Извадете резервоара за вода, поставете филтъра (ако е предварително свален), напълнете резервоара до нивото MAX с прясна вода и го поставете в машината: дисплеят визуализира "Rinsing, Confirm?" ("Изплакване, Потвърждение?");
17. Позиционирайте под струйника за вода и под струйника за кафе (A13) контейнера, използван за събиране на водата от промиването (фиг. 35) и натиснете бутон  за да потвърдите: топлата вода изтича първо от струйника изтича топла вода за да завърши след това от струйника за кафе;
18. Накрая дисплеят визуализира "Descale Complete" ("Отстраняването на котлен камък завършено, Потвърждение?");
19. Натиснете бутон  за да потвърдите: дисплеят визуализира "FILL TANK" ("НАПЪЛНЕТЕ РЕЗЕРВОАРА");
20. Напълнете резервоара за вода с прясна вода до нивото MAX и го поставете отново в машината.

Операцията за отстраняване на котлен камък е завършена.

i **Забележка!**

- Ако цикълът за отстраняване на котлен камък не завърши правилно (пр. липса на захранване с електроенергия), е препоръчително да бъде повтарен цикъла.
- Нормално е, след извършване на цикъла за отстраняване на котлен камък, да има вода в контейнера за утайка от кафе.

16. ПРОГРАМИРАНЕ НА ТВЪРДОСТТА НА ВОДАТА

Съобщението "DESCALE" (ПОЧИСТВАНЕ НА КОТЛЕН КАМЪК), се появява след предварително определен период на работа, който зависи от твърдостта на водата.

Фабрично машината е настроена на 4-то ниво на твърдост. По желание може да се програмира машината, въз основа на реалната твърдост, на използваната в различните региони вода, като по този начин се намалява честотата на изпълнение на операцията за отстраняване на котлен камък.

16.1 Измерване на твърдостта на водата

1. Извадете от опаковката, включената в доставката реактивната тестова лентичка "TOTAL HARDNESS TEST" (ОБЩ ТЕСТ ЗА ТВЪРДОСТ) (C1) приложена към инструкциите на английски език;
2. Потопете цялата лентичка в чаша с вода за около една секунда;
3. Извадете лентичката от водата и я изтръскайте леко. След около една минута се образуват 1, 2, 3 или 4 квадратчета с червен цвят, в зависимост от твърдостта на водата, всеки квадрат отговаря на една (1) степен на твърдост.

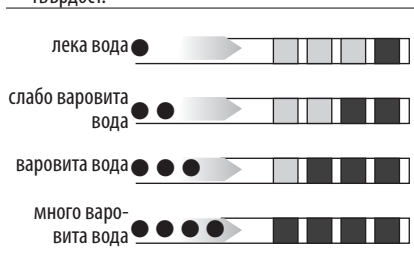

16.2 Задаване на твърдостта на водата

1. Натиснете бутона **MENU (МЕНЮ)** (B3) за да влезете в менюто;
2. Натиснете бутон (B4) или (B5) докато на дисплея се появи надписа "Water Hardness" ("Твърдост на водата");
3. Потвърдете избора с натискане на бутона (B6);

4. Натиснете неколккратно бутона или за да се настрои нивото, съответстващо на съответната лентичка (виж фиг. в предходния параграф);
5. Натиснете бутон за да потвърдите настройката. Сега машината е препрограмизирана според новата настройка на твърдостта на водата: следователно натиснете бутона **MENU (МЕНЮ)** за да излезете от менюто.

17. ОМЕКОТЯВАЩ ФИЛТЪР

Някои модели са оборудвани с филтър за омекотяване на водата (C4): ако вашият модел не е снабден, ние ви препоръчваме да го закупите от оторизиран център за техническо обслужване De'Longhi. За правилно използване на филтъра, следвайте указанията посочени по-долу.

17.1 Монтиране на филтъра

1. Извадете филтъра (C4) от опаковката;
2. Завъртете диска с датата (виж фиг. 36), до визуализиране на следващите 2 месеца на ползване;

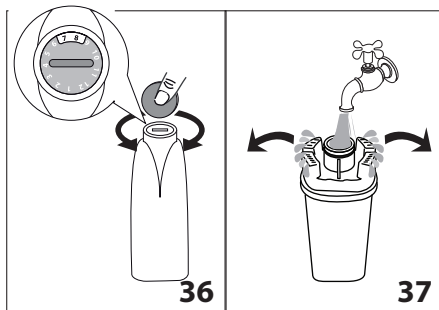

i **Забележка :**

Филтърът има трайност два месеца, ако уредът е използван нормално, ако машината не бъде използвана с монтиран филтър, той има трайност максимум 3 седмици.

3. За активиране на филтъра, пуснете през отвора на филтъра вода от чешмата, както е показано на фигурата, докато водата започне да изтича от страничните отвори за повече от една минута (фиг. 37);
4. Извадете резервоара (A10) на машината и го напълнете с вода;
5. Поставете филтъра обърнат на резервоара за вода и го потопете напълно за около десет секунди, наклоняйки го за извеждане на мехурчетата въздух (фиг. 38);

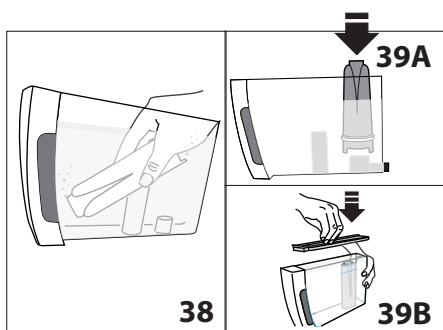

6. Поставете филтъра в съответното седалище (фиг. 39A) и го натиснете докрай;
7. Затворете резервоара с капака (фиг. 39B), след което поставете резервоара в машината;

Когато се монтира филтърът, трябва да се зададе, че той е поставен на уреда.

8. Натиснете бутона **MENU (МЕНЮ)** (B3) за да влезете в менюто;
9. Натиснете неколкократно бутон Δ (B4) или ☉ (B5) докато на дисплея (B1) се появи надписа "INSERT FILTER*" ("Инсталирай филтър*");
10. Натиснете бутон ☐ (B6);
11. Дисплеят визуализира надписа "Enable?" ("Активиране?");
12. Натиснете бутон ☐ за да потвърдите избора: дисплеят визуализира "HOT WATER Confirm?" ("Топла вода Потвърждение?");
13. Поставете контейнер под струйника за топла вода (C6) (капацитет: мин. 500 ml);
14. Натиснете бутон ☐ за да се потвърди избора: уредът започва приготвяне на вода и на дисплея се визуализира надписа "Please wait" ("Моля, изчакайте");
15. След приключване на приготвянето, уредът се връща автоматично в „Готово кафе“.

В този момент филтъра е активен и е указан на дисплея със звездичка под параметър "INSERT FILTER" ("Монтиране на филтър") в менюто и може да се пристъпи към употреба на машината.

17.2 Смяна на филтъра

Когато дисплеят (B1) визуализира "REPLACE FILTER" ("ЗАМЕНИТЕ ФИЛТЪРА"), или когато са изминали двата месеца срок на годност (виж датника) или когато уредът не се използва в продължение на 3 седмици, е необходимо да се пристъпи към смяна на филтъра (C4):

1. Извадете резервоара (A10) и изразходения филтър;

2. Извадете новия филтър от опаковката и процедирайте, както е показано в точки 3-4-5-6 в предходния параграф;
3. Поставете контейнер под струйника за топла вода (C6) (капацитет: мин. 500 ml);
4. Натиснете бутона **MENU (МЕНЮ)** (B3) за да влезете в менюто;
5. Натиснете неколкократно бутон Δ (B4) или ☉ (B5) докато на дисплея се появи надписа "Замени филтър";
10. Натиснете бутон ☐ (B6);
11. На дисплея се визуализира надписа "Confirm?" ("Потвърждение?");
12. Натиснете бутон ☐ за да потвърдите избора;
13. На екрана се извежда надписа "HOT WATER Confirm?" ("Топла вода, Потвърждение?");
14. Натиснете бутон ☐ за да се потвърди избора: уредът започва приготвяне на вода и на дисплея се визуализира надписа "Please wait" ("Моля, изчакайте");
15. След приключване на приготвянето, уредът се връща автоматично в „Готово кафе“.

В този момент филтърът е активиран и може да се продължи употреба на машината.

17.3 Сваляне на филтъра

Когато желаете да използвате уреда без филтър (C4), той трябва да се извади и да се сигнализира изваждането. Процедирайте както следва:

1. Извадете резервоара (A10) и изразходения филтър;
2. Натиснете бутона **MENU (МЕНЮ)** (B3) за да влезете в менюто;
3. Натиснете неколкократно бутон Δ (B4) или ☉ (B5) докато на дисплея (B1) се появи надписа "REMOVE FILTER*" ("Свали филтър*");
4. Натиснете бутон ☐ (B6);
5. На дисплея се визуализира надписа "Confirm?" ("Потвърждение?");
6. Натиснете бутон ☐ за потвърждение и бутона **MENU (МЕНЮ)** за излизане от менюто.

18. ТЕХНИЧЕСКИ ДАННИ

Напрежение:	220-240 V~ 50/60 Hz макс. 10A
Работна мощност:	1450W.
Налягане:	1,5 MPa (15 bar)
Макс.капацитет на резервоара за вода:	1,8 l
Размери	ШхДхВ
	240x430x350 mm
Дължина на захранващ кабел:	1750 mm
Тегло:	9,6 Kg

Макс.вместимост на контейнера за кафе на зърна:250 g

 Уредът отговаря на следните директиви CE::

- Европейски регламент Режим готовност (Stand-by) 1275/2008
- Материалите и предметите, предназначени за употреба с хранителни продукти, отговарят на предписанията на Европейски регламент 1935/2004.

19. ИЗХВЪРЛЯНЕ



Не изхвърляйте уреда заедно с домакинските отпадъци, а го предайте в официален център за разделно събиране.

20. СЪОБЩЕНИЯ, ВИЗУАЛИЗИРАНИ НА ДИСПЛЕЯ

ВИЗУАЛИЗИРАНО СЪОБЩЕНИЕ	ВЕРОЯТНА ПРИЧИНА	РЕШЕНИЕ
НАПЪЛНЕТЕ РЕЗЕРВОАРА	Водата в резервоара (A10) не е достатъчна.	Напълнете резервоара за вода и/или го поставете директно, с натискане докрай докато се чуе кликване (фиг. 4).
ИЗПРАЗНЕТЕ КОНТЕЙНЕРА ЗА УТАЙКА	Контейнерът за утайка (A14) от кафе е пълен.	Изпразнете контейнера за утайка от кафе и ваничката за събиране на капки (A18), извършете почистване, след което ги поставете обратно. Важно: при изваждане на ваничката за изтичане на капки, е задължително винаги да се изпразва контейнера за утайка от кафе (A14), независимо дали е пълен до горе. Ако не извършите тази операция, при приготвянето на следващите кафета, контейнерът за отработено кафе може да се напълни повече от предвиденото и по този начин да доведе до запушване на машината.
МНОГО ФИНО СМЛЯНО КАФЕ, РЕГУЛИРАЙТЕ СМИЛАНЕТО	Смилането е много фино и затова кафето изтича много бавно или въобще не тече	Повторете приготвянето на кафе и завъртете регулатора за регулиране на смилането (A2) (фиг. 8) с една степен към цифрата 7 по посока на часовниковата стрелка, докато мелачката за кафе функционира. Ако след приготвяне на 2 кафета, изтичането продължава да бъде много бавно, повторете операцията като действате на ръкохватката за регулиране с още една степен (виж пар. "10.3 Настройка на кафемелачката"). Ако проблемът продължава, завъртете регулатора за пара в позиция I и оставете да изтече малко вода от струйника за топла вода (C6).
	Ако е наличен филтър за омекотяване на водата (C4), може да е бил наличен въздушен мехур във верига, който да е блокирал приготвянето.	Поставете струйника за топла вода (C6) в машината и подайте малко вода, докато потокът се регулира.

ПОСТАВЕТЕ КОНТЕЙНЕРА ЗА УТАЙКА	След почистването не е поставен контейнера за утайка (A14).	Извадете ваничката за събиране на капки (A18) и поставете контейнера за утайка от кафе.
ПОСТАВЕТЕ ПРЕДВ.СМЛЯНО КАФЕ	Избрана е функцията "pre-ground" ("предв. смляно кафе"), но не е поставено предв. смляно кафе във фунията (A6).	Поставете предв.смляно кафе във фунията или изключете функцията пред.смляно.
ОТСТРАНЕТЕ КОТЛЕНИЯ КАМЪК	Показва, че трябва да се извърши почистване на машината от котлен камък.	Трябва възможно най-скоро да се извърши почистване от котлен камък, съгласно описаното в раздел "15. Отстраняване на котлен камък", "Отстраняване на котлен камък"
НАМАЛЕТЕ ДОЗАТА КАФЕ	Използвано е прекалено много кафе.	Изберете по-лек аромат на кафето или намалете количеството на предварително смляното кафе.
НАПЪЛНЕТЕ СЪДА ЗА КАФЕ НА ЗЪРНА	Кафето на зърна е свършило.	Напълнете контейнера за кафе на зърна (A7).
	Фунията за предв.смляно кафе (A6) е запушена.	Изпразнете фунията с помощта на четка (C5), според описаното в пар. "14.8 Почистване на фунията за поставяне на предв. смляно кафе".
ПОСТАВЕТЕ ГРУПАТА НА ИНFUЗОРА	След почистването не е поставен инфузора (A12).	Поставете инфузора, както е описано в пар. "14.9 Почистване на инфузора".
ПОСТАВЕТЕ РЕЗЕРВОАРА	Резервоарът (A10) не е поставен правилно.	Поставете правилно резервоара като го натиснете до край.
ОБЩА АЛАРМА	Вътрешността на машината е много замърсена.	Почистете внимателно машината, както е описано в пар. "14. Почистване" "Почистване". Ако след почистването, машината продължава да извежда съобщението, се обърнете към сервизен център.
СМЕНЕТЕ ФИЛТЪРА	Омекотяващият филтър (C4) е изразходен.	Сменете филтъра или го извадете, следвайки инструкциите от раздел "17. Омекотяващ филтър", "Омекотяващ Филтър".
РЪКОХВАТКА НА CLEAN (ПОЧИСТВАНЕ)	Току що е приготвено мляко и затова трябва да се извърши почистване на вътрешните тръби на контейнера за мляко.	Завъртете ръкохватката за регулиране на пяна (D1) в позиция CLEAN (ПОЧИСТВАНЕ).
ПОСТАВЕТЕ СТРУЙНИКА ЗА ВОДА	Струйникът за вода (C6) не е поставен или е лошо поставен	Поставете струйника за вода до долу.
ВЕРИГАТА Е ПРАЗА, НАПЪЛНЕТЕ Я <i>редувайки с</i> ТОПЛА ВОДА, НАТИСНЕТЕ ОК	Хидравличната верига е празна.	Натиснете ОК и пуснете вода през струйника (C6) докато приготвянето е регулирано. Ако проблемът продължава, проверете, дали резервоарът (A10) е поставен докрай.
ПОСТАВЕТЕ КОНТЕЙНЕРА ЗА МЛЯКО	Контейнерът за мляко (D) не е поставен правилно.	Поставете контейнера за мляко докрай (фиг. 17)

21. ОТСТРАНЯВАНЕ НА ПРОБЛЕМИ

По-долу са изброени възможните проблеми.

Когато проблемът не може да се разреши по описания начин, трябва да се Свържете със Сервизно Обслужване.

ПРОБЛЕМ	ВЕРОЯТНА ПРИЧИНА	РЕШЕНИЕ
Кафето не е топло.	Чашите не са предварително нагрят.	Загрейте чашите, като ги изплаквате с гореща вода (N.B: може да се използва функцията за гореща вода).
	Вътрешните вериги са изстинали, тъй като са изменили 2/3 минути от последното кафе.	Преди да пригответе на кафе загрейте вътрешните вериги инфузора с функцията на изплакване  (виж разд. "10. приготвяне на кафе").
	Зададената температура на кафето е ниска.	От менюто задайте висока температура на кафето.
Кафето не е плътно и е с малко каймак	Кафето е много едро смляно.	Завъртете ръкохватката за регулиране на смилането (A2) с една степен към цифрата 1, обратно на часовниковата стрелка, докато мелачката за кафе работи (фиг. 8). Въртете по една степен, до достигане на добър резултат при изтичане. Ефектът се наблюдава едва след приготвяне на 2 кафета (виж пар. "10.3 Настройка на кафемелачката").
	Кафето не е подходящо.	Използвайте кафе за кафемашины еспресо.
Кафето изтича прекалено бавно или на капки.	Кафето е много фино смляно.	Завъртете ръкохватката за регулиране на смилането (A2) с една степен към цифрата 7 по часовниковата стрелка, докато мелачката за кафе работи (фиг. 8) Въртете по една степен, до достигане на добър резултат при изтичане. Ефектът се наблюдава едва след приготвяне на 2 кафета (виж пар. "10.3 Настройка на кафемелачката").
Кафето не тече от едната или от двете дюзи на струйника.	Накрайниците на струйника за кафе (A13) са запушени.	Почистете дюзите с клечки за зъби.
Млякото не изтича от тръбата за подаване.	Капакът на контейнера за мляко (D2) е замърсен.	Почистете капака за млякото, както е описано в пар. "15. Отстраняване на котлен камък".

Млякото е с големи мехури или изтича на пръски от тръбата или е с малко пяна.	Млякото не е достатъчно студено или не е полуобезмаслено.	Използвайте напълно или частично обезмаслено мляко, температура от хладилника (около 5°C). Ако не е постигнат желаният резултат, сменете марката на млякото.
	Ръкохватката за регулиране на пяната (D1) не е добре регулирана.	Регулирайте съгласно указанията в пар. "•". Не оставяйте за дълго време контейнера с млякото извън хладилника: колкото повече се покачва температурата на млякото (идеална 5°C), толкова повече се влошава качеството на пяната."
	Капакът (D2) или ръкохватката за регулиране на пяна (D1) на контейнера за мляко са замърсени	Почистете капака и ръкохватката на контейнера за мляко, както е описано в пар. "15. Отстраняване на котлен камък".
	Дюзата за топла вода/пара (A19) е замърсена	Почистете дюзата, както е описано в пар. "14.11 Почистете дюзата за топла вода/пара".
Уредът не се включва	Щепселът не е включен в контакта	Свържете щепсела към контакта (фиг. 1).
	Главният прекъсвач (A8) не е включен.	Натиснете главния прекъсвач (фиг. 2).
Инфузорът не може да се извади	Изключването не е извършено правилно.	Изключете чрез натискане на бутона  (виж разд. "7. Изключване на уреда").