

ΠΕΡΙΧΟΜΕΝΑ

1. ΒΑΣΙΚΕΣ ΠΡΟΕΙΔΟΠΟΙΗΣΕΙΣ ΑΣΦΑΛΕΙΑΣ... 62	
2. ΟΔΗΓΙΕΣ ΑΣΦΑΛΕΙΑΣ..... 63	
2.1 Σύμβολα που χρησιμοποιούνται στις παρούσες οδηγίες.....63	
2.2 Χρήση βάσει προορισμού.....63	
2.3 Οδηγίες χρήσης.....63	
3. ΕΙΣΑΓΩΓΗ 63	
3.1 Γράμματα εντός παρένθεσης.....63	
3.2 Προβλήματα και επιδιορθώσεις.....63	
4. ΠΕΡΙΓΡΑΦΗ 64	
4.1 Περιγραφή της μηχανής64	
4.2 Περιγραφή του πίνακα ελέγχου64	
4.3 Περιγραφή των εξαρτημάτων.....64	
4.4 Περιγραφή του δοχείου γάλακτος.....64	
5. ΠΡΟΚΑΤΑΡΚΤΙΚΕΣ ΕΡΓΑΣΙΕΣ 64	
5.1 Έλεγχος της συσκευής64	
5.2 Εγκατάσταση της συσκευής.....64	
5.3 Σύνδεση της συσκευής65	
5.4 Πρώτη λειτουργία της συσκευής.....65	
6. ΕΝΑΡΞΗ ΤΗΣ ΣΥΣΚΕΥΗΣ 65	
7. ΣΒΗΣΙΜΟ ΤΗΣ ΣΥΣΚΕΥΗΣ 65	
8. ΡΥΘΜΙΣΕΙΣ ΤΟΥ ΜΕΝΟΥ 66	
8.1 Αφαλάτωση.....66	
8.2 Ρύθμιση ώρας66	
8.3 Αυτόματη απενεργοποίηση66	
8.4 Αυτόματη έναρξη66	
8.5 Ρύθμιση της θερμοκρασίας66	
8.6 Εξοικονόμηση ενέργειας.....66	
8.7 Ρύθμιση της σκληρότητας του νερού.....67	
8.8 Ρύθμιση της γλώσσας.....67	
8.9 Εγκατάσταση φίλτρου.....67	
8.10 Αφαίρεση φίλτρου.....67	
8.11 Αντικατάσταση φίλτρου.....67	
8.12 "Default Values" ("εργοστασιακές ρυθμίσεις") (reset)67	
8.13 Λειτουργία στατιστικής67	
9. ΞΕΒΓΑΛΜΑ..... 67	
10. ΠΡΟΕΤΟΙΜΑΣΙΑ ΤΟΥ ΚΑΦΕ..... 68	
10.1 Επιλογή της γεύσης του καφέ68	
10.2 Επιλογή της ποσότητας του καφέ στο φλιτζάνι68	
10.3 Ρύθμιση του μύλου του καφέ.....68	
10.4 Συμβουλές για πιο ζεστό καφέ.....68	
10.5 Προετοιμασία του καφέ χρησιμοποιώντας καφέ σε κόκκους69	
10.6 Προετοιμασία του καφέ χρησιμοποιώντας προ-αλεσμένο καφέ69	
11. ΠΡΟΕΤΟΙΜΑΣΙΑ ΡΟΦΗΜΑΤΩΝ ΜΕ ΓΑΛΑ 69	
11.1 Γεμίστε να ασφαλίστε το δοχείο του γάλακτος . 69	
11.2 Ρυθμίστε την ποσότητα του αφρού.....70	
11.3 Προετοιμασία του καπουτσίνο.....70	
11.4 Προετοιμασία του γάλακτος με αφρό (χωρίς καφέ)70	
11.5 Προετοιμασία του γάλακτος χωρίς αφρό (χωρίς καφέ)70	
12. ΚΑΘΑΡΙΣΜΟΣ ΤΟΥ ΔΟΧΕΙΟΥ ΓΑΛΑΚΤΟΣ ΜΕΤΑ ΑΠΟ ΚΑΘΕ ΧΡΗΣΗ 70	
12.1 Προγραμματισμός της ποσότητας καφέ και γάλακτος στο φλιτζάνι για το καπουτσίνο ή το latte71	
13. ΠΡΟΕΤΟΙΜΑΣΙΑ ΤΟΥ ΖΕΣΤΟΥ ΝΕΡΟΥ 71	
13.1 Αυτόματη αλλαγή της ποσότητας του νερού που παρέχεται71	
14. ΚΑΘΑΡΙΣΜΟΣ..... 71	
14.1 Καθαρισμός της μηχανής.....71	
14.2 Καθαρισμός του εσωτερικού κυκλώματος της μηχανής72	
14.3 Καθαρισμός του δοχείου κατακαθιών του καφέ72	
14.4 Καθαρισμός του δοχείου συλλογής σταγόνων και του δίσκου συλλογής συμπυκνώματος ..72	
14.5 Καθαρισμός του εσωτερικού της μηχανής...72	
14.6 Καθαρισμός του δοχείου νερού.....72	
14.7 Καθαρισμός των στομιών της παροχής καφέ73	
14.8 Καθαρισμός χωνιού για την εισαγωγή του προαλεσμένου καφέ.....73	
14.9 Καθαρισμός του εγχυτήρα73	
14.10Καθαρισμός του δοχείου γάλακτος73	
14.11Καθαρισμός ακροφύσιου ζεστού νερού/ατμού73	
15. ΑΦΑΛΑΤΩΣΗ 74	
16. ΠΡΟΓΡΑΜΜΑΤΙΣΜΟΣ ΤΗΣ ΣΚΛΗΡΟΤΗΤΑΣ ΤΟΥ ΝΕΡΟΥ 75	
16.1 Μέτρηση της σκληρότητας του νερού.....75	
16.2 Ρύθμιση της σκληρότητας του νερού.....75	
17. ΦΙΛΤΡΟ ΑΠΟΣΚΛΗΡΥΝΣΗΣ 75	
17.1 Εγκατάσταση του φίλτρου75	
17.2 Αντικατάσταση φίλτρου.....76	
17.3 Αφαίρεση του φίλτρου76	
18. ΤΕΧΝΙΚΑ ΣΤΟΙΧΕΙΑ 76	
19. ΔΙΑΘΕΣΗ 77	
20. ΜΗΝΥΜΑΤΑ ΠΟΥ ΕΜΦΑΝΙΖΟΝΤΑΙ ΣΤΗΝ ΘΟΝΗ..... 77	
21. ΕΠΙΛΥΣΗ ΠΡΟΒΛΗΜΑΤΩΝ 79	

1. ΒΑΣΙΚΕΣ ΠΡΟΕΙΔΟΠΟΙΗΣΕΙΣ ΑΣΦΑΛΕΙΑΣ

- Η μηχανή δεν μπορεί να χρησιμοποιηθεί από άτομα (συμπεριλαμβανομένων των παιδιών) με μειωμένες κινητικές, αισθητηριακές ή νοητικές ικανότητες ή χωρίς εμπειρία ή κατάλληλη γνώση, παρά μόνο εάν βρίσκονται υπό επιτήρηση ή εφόσον έχουν εκπαιδευτεί στην ασφαλή χρήση της συσκευής από ένα άτομο υπεύθυνο για την ασφάλειά τους.
- Παρακολουθείτε τα παιδιά και βεβαιωθείτε ότι δεν παίζουν με τη μηχανή.
- Ο καθαρισμός και η συντήρηση που πρέπει να γίνονται από τον χρήστη δεν θα πρέπει να πραγματοποιούνται από παιδιά χωρίς επιτήρηση.
- Κατά τον καθαρισμό, μη βυθίζετε ποτέ τη μηχανή σε νερό.
- Η συσκευή αυτή προορίζεται αποκλειστικά για οικιακή χρήση. Δεν προβλέπεται η χρήση σε: χώρους κουζίνας για το προσωπικό καταστημάτων, γραφείων και άλλων χώρων εργασίας, σε μονάδες αγροτουρισμού, ξενοδοχεία, πανσιόν και άλλες παρόμοιες υποδομές, ενοικιαζόμενα δωμάτια.
- Σε περίπτωση βλαβών στο φις ή στο ηλεκτρικό καλώδιο, αντικαταστήστε τα απευθυνόμενοι στην τεχνική υποστήριξη, ώστε να αποφύγετε οποιοδήποτε κίνδυνο.

ΜΟΝΟ ΓΙΑ ΤΙΣ ΑΓΟΡΕΣ ΤΗΣ ΕΥΡΩΠΗΣ:

- Η μηχανή μπορεί να χρησιμοποιηθεί από παιδιά ηλικίας από 8 ετών και άνω και υπό επιτήρηση ή εφόσον έχουν λάβει οδηγίες που αφορούν την ασφαλή χρήση της συσκευής και κατανοούν τους κινδύνους που ενέχονται. Οι εργασίες καθαρισμού και συντήρησης από πλευράς του χρήστη δεν θα πρέπει να γίνονται από παιδιά εκτός και αν είναι άνω των 8 ετών και βρίσκονται υπό επιτήρηση. Φυλάξτε τη συσκευή και το καλώδιό της μακριά από παιδιά ηλικίας κάτω των 8 ετών.
- Η συσκευή μπορεί να χρησιμοποιηθεί από άτομα με μειωμένες κινητικές, αισθητηριακές ή νοητικές ικανότητες ή χωρίς εμπειρία ή κατάλληλη γνώση, εάν βρίσκονται υπό επιτήρηση ή εφόσον έχουν λάβει οδηγίες αναφορικά με την ασφαλή χρήση της συσκευής και έχουν κατανοήσει τους κινδύνους που ενέχονται.
- Τα παιδιά δεν θα πρέπει να παίζουν με τη συσκευή.
- Αποσυνδέστε τη συσκευή από την τροφοδοσία, αν την αφήσετε αφύλαχτη και πριν την συναρμολόγηση, την αποσυναρμολόγηση ή τον καθαρισμό.



Οι επιφάνειες που εμφανίζουν αυτό το σύμβολο θα αναπτύξουν θερμοκρασία κατά τη διάρκεια της χρήσης (το σύμβολο υπάρχει μόνο σε ορισμένα μοντέλα).

2. ΟΔΗΓΙΕΣ ΑΣΦΑΛΕΙΑΣ

2.1 Σύμβολα που χρησιμοποιούνται στις παρούσες οδηγίες

Οι σημαντικές οδηγίες έχουν αυτά τα σύμβολα. Είναι απαραίτητο να τηρήσετε τις προειδοποιήσεις.



Κίνδυνος!

Η μη τήρηση μπορεί να προκαλέσει ή προκαλεί ηλεκτροπληξία με κίνδυνο για την ανθρώπινη ζωή.



Προσοχή!

Η μη τήρηση μπορεί να προκαλέσει ή προκαλεί τραυματισμούς ή βλάβες στη συσκευή.



Κίνδυνος εγκαυμάτων!

Η μη τήρηση μπορεί να προκαλέσει εγκαυματα και καψίματα.



Σημείωση:

Αυτό το σύμβολο επισημαίνει την ύπαρξη συμβουλών και σημαντικών πληροφοριών για τον χρήστη.



Κίνδυνος!

Δεδομένου ότι η μηχανή λειτουργεί με ηλεκτρικό ρεύμα, δεν πρέπει να αποκλείσετε το ενδεχόμενο να δημιουργηθούν ηλεκτρικές εκκνώσεις.

Τηρήστε τις παρακάτω προειδοποιήσεις ασφάλειας:

- Μην ακουμπάτε τη μηχανή με βρεγμένα χέρια ή πόδια.
- Μην αγγίζετε το φως με βρεγμένα χέρια.
- Βεβαιωθείτε ότι η πρόσβαση στη χρησιμοποιούμενη πρίζα είναι πάντα ελεύθερη, καθώς μόνον έτσι θα μπορείτε να αποσυνδέσετε το φως σε περίπτωση ανάγκης.
- Αν θέλετε να βγάλετε το φως από την πρίζα, τραβήξτε το φως. Μην τραβάτε ποτέ το καλώδιο γιατί μπορεί να προκληθεί βλάβη.
- Για την πλήρη αποσύνδεση της συσκευής, τραβήξτε το φως από την πρίζα.
- Σε περίπτωση βλάβης μην επιχειρήσετε να επισκευάσετε τη συσκευή.
Σβήστε τη συσκευή, αποσυνδέστε το φως από την πρίζα και απευθυνθείτε στην Τεχνική Υποστήριξη.
- Πριν από οποιαδήποτε εργασία καθαρισμού των εξωτερικών μερών της συσκευής, σβήστε το μηχάνημα, αποσυνδέστε το φως από την πρίζα του ρεύματος και αφήστε το μηχάνημα να κρυώσει.



Προσοχή:

Φυλάξτε τα υλικά της συσκευασίας (πλαστικές σακούλες, φελιζόλ) μακριά από παιδιά.



Κίνδυνος εγκαυμάτων!

Αυτή η μηχανή παράγει ζεστό νερό και όταν λειτουργεί μπορεί να δημιουργήσει και ατμό νερού.

Αποφύγετε την επαφή με πιτσιλισματα νερού ή ζεστού ατμού.

Όταν η μηχανή λειτουργεί, η επιφάνεια θέρμανσης φλιτζανιών (A3) μπορεί να είναι ζεστή.

2.2 Χρήση βάσει προορισμού

Αυτή η συσκευή έχει κατασκευαστεί για να ετοιμάζει καφέ και να ζεσταίνει ροφήματα.

Οποιαδήποτε άλλη χρήση θα πρέπει να θεωρηθεί ακατάλληλη και συνεπώς επικίνδυνη. Ο κατασκευαστής δεν θεωρείται υπεύθυνος για βλάβες που ενδέχεται να προκύψουν από την ακατάλληλη χρήση της συσκευής.

2.3 Οδηγίες χρήσης

Διαβάστε προσεκτικά τις οδηγίες χρήσης πριν χρησιμοποιήσετε τη συσκευή. Η μη τήρηση των οδηγιών αυτών μπορεί να προκαλέσει τραυματισμούς και βλάβες στη συσκευή.

Ο κατασκευαστής δεν θεωρείται υπεύθυνος για βλάβες που ενδέχεται να προκύψουν από μη τήρηση των οδηγιών χρήσης.



Σημείωση:

Φυλάξτε με προσοχή αυτές τις οδηγίες. Αν η μηχανή παραχωρηθεί σε άλλα άτομα θα πρέπει να παραδοθούν και οι οδηγίες χρήσης.

3. ΕΙΣΑΓΩΓΗ

Σας ευχαριστούμε που επιλέξετε την αυτόματη μηχανή για καφέ και καπουτσίνο.

Σας ευχόμαστε καλή διασκέδαση με τη νέα σας συσκευή. Θα χρειαστείτε μερικά λεπτά για να διαβάσετε τις παρούσες οδηγίες χρήσης. Με τον τρόπο αυτό θα αποφύγετε τους κινδύνους ή τις βλάβες στη συσκευή.

3.1 Γράμματα εντός παρένθεσης

Τα γράμματα σε παρένθεση αντιστοιχούν στη λεζάντα που αναφέρεται στην Περιγραφή της συσκευής (σελ.-3).

3.2 Προβλήματα και επιδιορθώσεις

Σε περίπτωση εμφάνισης προβλημάτων, προσπαθήστε αρχικά να τα λύσετε ακολουθώντας τις προειδοποιήσεις που αναφέρονται στα κεφάλαια «20. Μηνύματα που εμφανίζονται στην οθόνη» και «21. Επίλυση προβλημάτων».

Αν αυτές δεν φέρουν αποτέλεσμα ή για περισσότερες πληροφορίες, συνιστάται να απευθυνθείτε στο Σέρβις πελατών τηλεφωνώντας στον αριθμό που υποδεικνύει το φύλλο «Υποστήριξη πελατών».

Αν η χώρα σας δεν αναφέρεται στο φύλλο, τηλεφωνήστε στον αριθμό που αναφέρεται στην εγγύηση. Για τυχόν επισκευές, απευθυνθείτε αποκλειστικά και μόνο στην Τεχνική Υποστήριξη της De'Longhi. Οι διευθύνσεις υπάρχουν στο πιστοποιητικό εγγύησης που συνοδεύει τη μηχανή

4. ΠΕΡΙΓΡΑΦΗ

4.1 Περιγραφή της μηχανής







(σελ.3 - Α)





- A1. Πίνακας ελέγχου
- A2. Κουμπί ρύθμισης του βαθμού άλεσης
- A3. Ράφι για φλιτζάνια
- A4. Καπάκι δοχείου κόκκων
- A5. Καπάκι χωνιού αλεσμένου καφέ
- A6. Χωνί για την εισαγωγή του αλεσμένου καφέ
- A7. Δοχείο για κόκκους
- A8. Γενικός διακόπτης
- A9. Σημείο σύνδεσης καλωδίου τροφοδοσίας
- A10. Δοχείο νερού
- A11. Θυρίδα εγχυτήρα
- A12. Εγχυτήρας
- A13. Στόμιο καφέ (ρυθμιζόμενου ύψους)
- A14. Δοχείο για τα κατακάθια του καφέ
- A15. Δίσκος συλλογής συμπυκνώματος
- A16. Δίσκος φλιτζανιών
- A17. Δείκτης στάθμης νερού στο δίσκο συλλογής σταγόνων
- A18. Δίσκος συλλογής σταγόνων
- A19. Ακροφύσιο ζεστού νερού και ατμού

4.2 Περιγραφή του πίνακα ελέγχου

(σελ. 2 - Β)

Ορισμένα εικονίδια του πίνακα έχουν διπλή λειτουργία: υποδεικνύεται μεταξύ παρένθεσης, μέσα στην περιγραφή.

- B1. Οθόνη: καθοδηγεί το χρήστη στη χρήση της συσκευής
- B2. Πλήκτρο  για να ανέβετε ή να σβήσετε τη μηχανή
- B3. Πλήκτρο **MENΟΥ** για πρόσβαση στο μενού (Όταν υπάρχει πρόσβαση στη λειτουργία του πλήκτρου "ESC": πατήστε το για να βγείτε από τη λειτουργία που έχετε επιλέξει και να επιστρέψετε στο βασικό μενού)
- B4. Πλήκτρο  για την παροχή ατμού και την παρασκευή ροφημάτων με βάση το γάλα (Κατά στην πρόσβαση στο MENU προγραμματισμού, έχει τη λειτουργία του πλήκτρου <: πατήστε για κύλιση προς τα πίσω)
- B5. Πλήκτρο  : για το ξέβγαλμα (Κατά στην πρόσβαση στο MENU προγραμματισμού, έχει τη λειτουργία του πλήκτρου <: πατήστε για ολιόθηση προς τα εμπρός)
- B6. Πλήκτρο  : για την προετοιμασία του καφέ χρησιμοποιώντας προαλεσμένο καφέ (Κατά την πρόσβαση στο ΜΕΝΟΥ: πλήκτρο "OK", πατήστε για να επιβεβαιώσετε την επιλογή σας)
- B7. Πλήκτρο επιλογής αρώματος   : πατήστε για να επιλέξετε τη γεύση του καφέ
- B8. Πλήκτρο  : για την προετοιμασία 1 φλιτζανιού καφέ "ristretto"

- B9. Πλήκτρο   : για την προετοιμασία 2 φλιτζανιών καφέ "ristretto"
- B10. Πλήκτρο **CAPPUCCINO**: για την παρασκευή 1 καπουτσίνο ή γάλακτος με αφρό
- B11. Πλήκτρο  : για να προετοιμάσετε 1 φλιτζάνι καφέ "lungo"
- B12. Πλήκτρο   : για να προετοιμάσετε 2 φλιτζάνια καφέ "lungo"

4.3 Περιγραφή των εξαρτημάτων

(σελ. 2 - C)

- C1. Ταινία αντίδρασης
- C2. Δοσομετρητής
- C3. Αφαλατικό
- C4. Φίλτρο αποσκλήρυνσης
- C5. Πινέλο
- C6. Σύστημα παροχής νερού
- C7. Καλώδιο τροφοδοσίας

4.4 Περιγραφή του δοχείου γάλακτος

(σελ. 2 - D)

- D1. Κουμπί ρύθμισης αφρού
- D2. Καπάκι δοχείου γάλακτος
- D3. Δοχείο γάλακτος
- D4. Σωλήνας άντλησης γάλακτος
- D5. Σωλήνας παροχής γάλακτος με αφρό (ρυθμιζόμενος)

5. ΠΡΟΚΑΤΑΡΚΤΙΚΕΣ ΕΡΓΑΣΙΕΣ

5.1 Έλεγχος της συσκευής

Αφού αφαιρέσετε τη συσκευασία, βεβαιωθείτε ότι είναι ακέραιη και ότι περιέχονται όλα τα εξαρτήματα. Μη χρησιμοποιείτε τη συσκευή παρουσία εμφανών βλαβών. Απευθυνθείτε στην τεχνική υποστήριξη της De'Longhi.

5.2 Εγκατάσταση της συσκευής

Προσοχή!

Κατά την εγκατάσταση της μηχανής θα πρέπει να τηρήσετε τις παρακάτω προειδοποιήσεις ασφαλείας:

- Η μηχανή εκπέμπει θερμότητα στον περιβάλλοντα χώρο. Αφού τοποθετήσετε τη μηχανή πάνω στην επιφάνεια εργασίας, βεβαιωθείτε ότι παραμένει ελεύθερος χώρος για περίπου 3εκ. ανάμεσα στις επιφάνειες της συσκευής, τα πλαινια μέρη και το πίσω μέρος, και ελεύθερος χώρος για τουλάχιστον 15εκ. πάνω από το μηχανήμα του καφέ.
- Η τυχόν διείσδυση νερού στη μηχανή μπορεί να προκαλέσει βλάβη. Μην τοποθετείτε τη μηχανή κοντά σε βρύσες νερού ή σε νεροχύτες.

- Η μηχανή μπορεί να υποστεί βλάβη αν παγώσει το νερό στο εσωτερικό της.
Μην εγκαθίσταται τη συσκευή σε περιβάλλον όπου η θερμοκρασία μπορεί να κατέβει κάτω από το σημείο ψύξης.
- Τοποθετήστε το καλώδιο τροφοδοσίας (C7) με τρόπο ώστε να μην υποστεί βλάβες από αιχμηρές γωνίες ή από την επαφή με ζεστές επιφάνειες (για παράδειγμα ηλεκτρικές πλάκες).

5.3 Σύνδεση της συσκευής



Προσοχή!

Βεβαιωθείτε ότι η τάση του ηλεκτρικού δικτύου αντιστοιχεί σε εκείνη που υποδεικνύει η ετικέτα με τα στοιχεία της συσκευής. Συνδέστε τη μηχανή μόνο σε μια πρίζα που έχει τοποθετηθεί σωστά, με ελάχιστη δυναμικότητα 10Α και αποτελεσματική γείωση.

Σε περίπτωση ασυμβατότητας μεταξύ της πρίζας και του φις της συσκευής, απευθυνθείτε σε ειδικευμένο προσωπικό για την αντικατάσταση τους φις.

5.4 Πρώτη λειτουργία της συσκευής



Σημείωση:

- Η μηχανή έχει ελεγχθεί στο εργοστάσιο χρησιμοποιώντας καφέ κατά συνέπεια είναι φυσικό να υπάρχουν λίγα ίχνη καφέ στο μύλο. Σας εγγυώμαστε ότι η συσκευή αυτή είναι καινούρια.
- Συνιστάται να ρυθμίσετε το ταχύτερο δυνατόν τη σκληρότητα του νερού σύμφωνα με τη διαδικασία που περιγράφει το κεφ. «16. Προγραμματισμός της σκληρότητας του νερού».

1. Συνδέστε το καλώδιο τροφοδοσίας (C7) στο πίσω μέρος της συσκευής (A9) και συνδέστε τη συσκευή με το ηλεκτρικό ρεύμα (εικ. 1), βεβαιωθείτε ότι ο γενικός διακόπτης (A8) στο πίσω μέρος της συσκευής είναι πατημένος (εικ.2)

Είναι απαραίτητο να επιλέξετε στην επιθυμητή γλώσσα (οι γλώσσες αλλάζουν κάθε 3 δευτερόλεπτα περίπου):

2. Όταν εμφανίζονται τα αγγλικά, πατήστε για λίγα δευτερόλεπτα το πλήκτρο  (B6 - εικ.3) μέχρις ότου στην οθόνη (B1) να εμφανιστεί το μήνυμα: "ENGLISH INSTALLED" ("τέλος εγκ. αγγλικών")

Στη συνέχεια ακολουθήστε τις οδηγίες που εμφανίζονται επί της οθόνης της ίδιας της μηχανής:

3. "FILL TANK!" ("γεμιστέ το δοχείο!"): αφαιρέστε το δοχείο νερού, (A10) γεμίστε τη μέχρι τη γραμμή MAX με φρέσκο νερό, (εικ.4A), στη συνέχεια τοποθετήστε και πάλι τη δεξαμενή (εικ.4B).
4. INSERT WATER SPOUT ("ΤΟΠΟΘΕΤΗΣΤΕ ΤΟ ΣΤΟΜΙΟ ΠΑΡΟΧΗΣ ΝΕΡΟΥ") Βεβαιωθείτε ότι ο εγχυτήρας ζεστού

νερού (C6) έχει εισαχθεί στο ακροφύσιο και τοποθετήστε από κάτω ένα δοχείο με ελάχιστη χωρητικότητα 100mL. (εικ.5).

5. Στην οθόνη εμφανίζεται η επιγραφή "Hot Water" ("ζεστό νερό") "Confirm?" ("επιβεβαίωση;")
6. Πατήστε το πλήκτρο  για επιβεβαίωση: η συσκευή παρέχει νερό και στη συνέχεια σβήνει αυτόματα.

Τώρα η μηχανή του καφέ είναι έτοιμη για κανονική λειτουργία.



Σημείωση:

- Κατά την πρώτη χρήση, θα πρέπει να κάνετε 4-5 καφέδες ή 4-5 καπουτσίνο για να δώσει η μηχανή ένα ικανοποιητικό αποτέλεσμα.

6. ΞΕΒΓΑΛΜΑ ΤΗΣ ΣΥΣΚΕΥΗΣ



Σημείωση:

Πριν ανάψετε τη συσκευή, βεβαιωθείτε ότι ο γενικός διακόπτης (A8) που βρίσκεται στο πίσω μέρος είναι πατημένος (εικ.2)

Κάθε φορά που ανάβετε τη συσκευή, εκτελείται αυτόματα ένας κύκλος προθέρμανσης και ξεβγάλματος ο οποίος δεν πρέπει να διακοπεί. Η μηχανή είναι έτοιμη για χρήση μόνο αφού ολοκληρωθεί αυτός ο κύκλος.



Κίνδυνος εγκαυμάτων!

Κατά το ξεβγάλμα, από τα στόμια του συστήματος παροχής καφέ (A13) τρέχει λίγο ζεστό νερό που θα πρέπει να συλλεχθεί στο δοχείο συλλογής σταγόνων (A18). Δώστε προσοχή ώστε να μην έρθετε σε επαφή με πίδακες νερού.

- Για να ανάψετε τη συσκευή, πιέστε το πλήκτρο  (B2 - εικ.6): στην οθόνη (B1) εμφανίζεται το μήνυμα "Heating up, Please wait" ("Θέρμανση, Παρακαλώ περιμένετε").

Μόλις ολοκληρωθεί η προθέρμανση, η συσκευή θα εμφανίσει ένα άλλο μήνυμα: "Rinsing" ("ξεβγάλμα"). Με αυτόν τον τρόπο εκτός του ότι ζεσταίνεται ο λέβητας, η συσκευή προχωρά και αφήνει να τρέξει ζεστό νερό στο εσωτερικό κύκλωμα έτσι ώστε να ζεσταθεί.

Η συσκευή είναι στην κατάλληλη θερμοκρασία όταν στην οθόνη εμφανίζεται το μήνυμα "Ready" ("έτοιμη προς χρήση") και η γεύση που έχει επιλεγεί.

7. ΣΒΉΣΙΜΟ ΤΗΣ ΣΥΣΚΕΥΗΣ

Κάθε φορά που σβήνεται τη συσκευή, εκτελείται αυτόματα ξεβγάλμα που δεν μπορεί να διακοπεί.

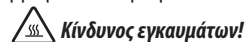

Κίνδυνος εγκαυμάτων!

Κατά τη διάρκεια του ξεβγάλματος, από τα στόμια του καφέ (A13) θα βγει λίγο ζεστό νερό.

Δώστε προσοχή ώστε να μην έρθετε σε επαφή με πίδακες νερού.

Για να σβήσετε τη συσκευή, πατήστε το πλήκτρο  (B2 - εικ.6). Η συσκευή εκτελεί το ξεβγαλμα και στη συνέχεια σβήνει (stand-by).

Σημείωση:

Αν η συσκευή δεν χρησιμοποιείται για μεγάλες χρονικές περιόδους, αποσυνδέετε τη συσκευή από το ηλεκτρικό ρεύμα:

- σβήστε πρώτα τη συσκευή, πατώντας το πλήκτρο  (εικ.6).
- πατήστε το γενικό διακόπτη (A8) (εικ.2).

Προσοχή!

Μην πατάτε ποτέ το γενικό διακόπτη όταν η συσκευή είναι αναμμένη.

8. ΡΥΘΜΙΣΕΙΣ ΤΟΥ ΜΕΝΟΥ'

8.1 Αφαλάτωση

Για τις οδηγίες αφαλάτωσης, ανατρέξτε στο κεφάλαιο "15. Αφαλάτωση".

8.2 Ρύθμιση ώρας



Εάν θέλετε να ρυθμίσετε την ώρα στην οθόνη (B1), ενεργήστε ως εξής:

1. Πατήστε το πλήκτρο **MENU'** (B3) για είσοδο στο μενού.
2. Πατήστε το πλήκτρο  (B4) ή  (B5) μέχρις ότου εμφανιστεί στην οθόνη (B1) η ένδειξη "Adjust time" ("ρύθμιση ώρας")
3. Πατήστε το πλήκτρο  (B6).
4. Πατήστε το πλήκτρο  ή  για να αλλάξετε τις ώρες
5. Πατήστε το πλήκτρο  για επιβεβαίωση
6. Πατήστε το πλήκτρο  ή  για να αλλάξετε τα λεπτά
7. Πατήστε το πλήκτρο  για επιβεβαίωση.

Η ώρα έχει ρυθμιστεί: πατήστε στη συνέχεια το πλήκτρο **MENU'** για έξοδο από το μενού.

8.3 Αυτόματη απενεργοποίηση

Μπορείτε να ρυθμίσετε την αυτόματη απενεργοποίηση έτσι ώστε συσκευή να σβήνει μετά από 15 ή 30 λεπτά ή μετά από 1, 2 ή 3 ώρες.

1. Πατήστε το πλήκτρο **MENU'** (B3) για είσοδο στο μενού.
2. Πατήστε το πλήκτρο  (B4) ή  (B5) μέχρις ότου εμφανιστεί στην οθόνη (B1) η επιγραφή "Auto-off" ("αυτόματο σβήσιμο")
3. Πατήστε το πλήκτρο  (B6).
4. Πατήστε το πλήκτρο  ή  μέχρις ότου εμφανιστεί ο αριθμός ωρών λειτουργίας (15 ή 30 λεπτά, ή μετά από 1, 2 ή 3 ώρες)
5. Πατήστε το πλήκτρο  για επιβεβαίωση.











Η αυτόματη απενεργοποίηση έχει επαναπρογραμματιστεί: πατήστε στη συνέχεια το πλήκτρο **MENU'** για έξοδο από το μενού.

8.4 Αυτόματη έναρξη



Μπορείτε να ρυθμίσετε την ώρα της αυτόματης έναρξης ώστε να βρείτε τη συσκευή έτοιμη για χρήση την ώρα που επιθυμείτε (για παράδειγμα το πρωί) και να μπορέσετε να κάνετε αμέσως καφέ.

Σημείωση:

Για να ενεργοποιηθεί αυτή η λειτουργία θα πρέπει η ώρα να έχει ήδη ρυθμιστεί σωστά.

1. Πατήστε το πλήκτρο **MENU'** (B3) για είσοδο στο μενού.
2. Πατήστε το πλήκτρο  (B4) ή  (B5) μέχρις ότου εμφανιστεί στην οθόνη (B1) η ένδειξη "Auto Start" ("αυτόματη έναρξη")
3. Πατήστε το πλήκτρο  (B6): στην οθόνη εμφανίζεται η επιγραφή "Enable" ("ενεργοποίηση;")
4. Πατήστε το πλήκτρο  για επιβεβαίωση
5. Πατήστε το πλήκτρο  ή  για να επιλέξετε τις ώρες.
6. Πατήστε το πλήκτρο  για επιβεβαίωση
7. Πατήστε το πλήκτρο  ή  για να αλλάξετε τα λεπτά.
8. Πατήστε το πλήκτρο  για επιβεβαίωση
9. Πατήστε στη συνέχεια το πλήκτρο **MENU'** για έξοδο από το μενού. Μόλις επιβεβαιωθεί η ώρα, η αυτόματη έναρξη θα επισημανθεί στην οθόνη από το σύμβολο  που θα εμφανιστεί δίπλα στην ώρα και κάτω από το μενού αυτόματη έναρξη.







Για να απενεργοποιήσετε τη λειτουργία:

1. Επιλέξτε από το μενού τη λειτουργία αυτόματης έναρξης.
2. Πατήστε το πλήκτρο  : στην οθόνη εμφανίζεται η επιγραφή "Disable" ("απενεργοποίηση;")
3. Πατήστε το πλήκτρο  για επιβεβαίωση.

Η οθόνη δεν εμφανίζει πλέον το σύμβολο .

8.5 Ρύθμιση της θερμοκρασίας





Αν επιθυμείτε να τροποποιήσετε τη θερμοκρασία του νερού (χαμηλή, μέση, μέγιστη) με την οποία παρέχεται ο καφές, προχωρήστε με τον ακόλουθο τρόπο:

1. Πατήστε το πλήκτρο **MENU'** (B3) για είσοδο στο μενού.
 2. Πατήστε το πλήκτρο  (B4) ή  (B5) μέχρις ότου εμφανιστεί στην οθόνη (B1) η ένδειξη "Set Temperature" ("ρύθμιση θερμοκρασίας")
 3. Πατήστε το πλήκτρο  (B6).
 4. Πατήστε το πλήκτρο  ή  μέχρις ότου η εμφανιστεί στην οθόνη η επιθυμητή θερμοκρασία (χαμηλή, μεσαία, υψηλή, μέγιστη).
 5. Πατήστε το πλήκτρο  για επιβεβαίωση.
- Η θερμοκρασία έχει επαναπρογραμματιστεί: πατήστε στη συνέχεια το πλήκτρο **MENU'** για έξοδο από το μενού.

8.6 Εξοικονόμηση ενέργειας

Με αυτή τη λειτουργία μπορεί κανείς να ενεργοποιήσει ή να απενεργοποιήσει τον τρόπο εξοικονόμησης ενέργειας. Όταν η

λειτουργία είναι ενεργή, εξασφαλίζει μικρότερη κατανάλωση ενέργειας σύμφωνα με τους εν ισχύ ευρωπαϊκούς κανονισμούς. Η ενεργοποίηση της λειτουργίας εξοικονόμησης ενέργειας επισημαίνεται με έναν αστερίσκο κάτω από το μήνυμα "Energy

1. Πατήστε το πλήκτρο **MENU'** (B3) για είσοδο στο μενού.
2. Πατήστε το πλήκτρο  (B4) ή  (B5) μέχρις ότου εμφανιστεί στην οθόνη (B1) η ένδειξη "Energy Saving" ("εξοικονόμηση ενέργειας")
3. Πατήστε το πλήκτρο  (B6): στην οθόνη εμφανίζεται η επιγραφή "Enable" ("ενεργοποίηση;") ή "Disable" ("απενεργοποίηση;").
4. Πατήστε το πλήκτρο  για να απενεργοποιήσετε ή να ενεργοποιήσετε την εξοικονόμηση ενέργειας.

Πατήστε στη συνέχεια το πλήκτρο **MENU'** για έξοδο από το μενού. Όταν ενεργοποιείται η λειτουργία, στην οθόνη εμφανίζεται, μετά από ένα χρονικό διάστημα αδράνειας, η επιγραφή "Energy Saving" ("εξοικονόμηση ενέργειας").



Σημείωση:



Στη λειτουργία εξοικονόμησης ενέργειας η μηχανή μπορεί να χρειαστεί μερικά δευτερόλεπτα αναμονής πριν την παροχή του πρώτου καφέ γιατί θα πρέπει να προθερμανθεί.

8.7 Ρύθμιση της σκληρότητας του νερού

Για τις οδηγίες που αφορούν τη ρύθμιση της σκληρότητας του νερού, ανατρέξτε στο κεφάλαιο «16. Προγραμματισμός της σκληρότητας του νερού».

8.8 Ρύθμιση της γλώσσας

Εάν θέλετε να αλλάξετε τη γλώσσα της οθόνης, ενεργήστε ως εξής:

1. Πατήστε το πλήκτρο **MENU'** (B3) για είσοδο στο μενού.
2. Πατήστε το πλήκτρο  (B4) ή  (B5) μέχρις ότου εμφανιστεί στην οθόνη (B1) η ένδειξη "Set Language" ("ρύθμιση γλώσσας")
3. Πατήστε το πλήκτρο  (B6).
4. Πατήστε το πλήκτρο  ή  μέχρις ότου εμφανιστεί στην οθόνη η γλώσσα που επιθυμείτε.
5. Πατήστε το πλήκτρο  για επιβεβαίωση

Η γλώσσα έχει προγραμματιστεί: πατήστε στη συνέχεια το πλήκτρο **MENU'** για έξοδο από το μενού.

8.9 Εγκατάσταση φίλτρου

Για τις οδηγίες σχετικά με την τοποθέτηση του φίλτρου (C4) ανατρέξτε στην παράγραφο «17.1 Εγκατάσταση του φίλτρου».

8.10 Αφαίρεση φίλτρου





Για τις οδηγίες σχετικά με την αφαίρεση του φίλτρου (C4) ανατρέξτε στην παράγραφο «17.3 Αφαίρεση του φίλτρου».

8.11 Αντικατάσταση φίλτρου

Για τις οδηγίες σχετικά με την εγκατάσταση του φίλτρου (C4) ανατρέξτε στην παράγραφο «17.2 Αντικατάσταση φίλτρου».







8.12 "Default Values" ("εργοστασιακές ρυθμίσεις") (reset)

Με αυτή τη λειτουργία γίνεται επαναφορά όλων των ρυθμίσεων από το μενού και όλων των προγραμματισμών των ποσοτήτων επαναφέροντας τις τιμές του εργοστασίου (εκτός της γλώσσας που παραμένει ως έχει ρυθμιστεί).

1. Πατήστε το πλήκτρο **MENU'** (B3) για είσοδο στο μενού.
2. Πατήστε το πλήκτρο  (B4) ή  (B5) μέχρις ότου εμφανιστεί στην οθόνη (B1) η ένδειξη "Default Values" ("εργοστασιακές ρυθμίσεις").
3. Πατήστε το πλήκτρο  (B6).
4. Στην οθόνη εμφανίζεται η ένδειξη "Confirm?" ("επιβεβαίωση;")
5. Πατήστε το πλήκτρο  για επιβεβαίωση και έξοδο.

8.13 Λειτουργία στατιστικής

Με αυτή τη λειτουργία εμφανίζονται τα στατιστικά στοιχεία της μηχανής. Για την εμφάνισή τους, προχωρήστε με τον ακόλουθο τρόπο:

1. Πατήστε το πλήκτρο **MENU'** (B3) για είσοδο στο μενού.
2. Πατήστε το πλήκτρο  (B4) ή  (B5) μέχρις ότου εμφανιστεί στην οθόνη (B1) η ένδειξη "Statistics" ("στατιστικά")
3. Πατήστε το πλήκτρο  (B6).
4. Πατώντας το πλήκτρο  ή , μπορείτε να δείτε:
 - πόσους καφέδες έχετε φτιάξει.
 - πόσες αφαλατώσεις έχουν γίνει.
 - πόσα λίτρα νερού παρήγαγε συνολικά η μηχανή.
 - πόσες φορές αντικαταστάθηκε το φίλτρο νερού.
 - τον αριθμό ροφημάτων που έχουν ετοιμαστεί με βάση το γάλα (CAPPUCCINO).
5. Στη συνέχεια, πατήστε 2 φορές το πλήκτρο  για έξοδο από το μενού.

9. ΞΕΒΓΑΛΜΑ

Με αυτή τη λειτουργία μπορείτε να βγάλετε ζεστό νερό από το στόμιο καφέ (A13) και, αν έχει τοποθετηθεί, από τον εγχυτήρα ζεστού νερού (C6), ώστε να καθαρίσετε και να ζεστάνετε το εσωτερικό κύκλωμα της μηχανής. Τοποθετήστε ένα δοχείο κάτω από το σύστημα παροχής καπουτσίνο/ζεστού νερού το οποίο θα πρέπει να έχει ελάχιστη χωρητικότητα 100ml (εικ.5).



Κίνδυνος εγκαυμάτων!

Μην αφήνετε τη μηχανή χωρίς επιτήρηση κατά την παροχή του ζεστού νερού ή ατμού.

Για να προγραμματίσετε αυτή τη λειτουργία, προχωρήστε με τον ακόλουθο τρόπο:

1. Πατήστε το πλήκτρο  (B5).
2. Μετά από λίγο, πρώτα από τον εγχυτήρα του καφέ και στη συνέχεια από τον εγχυτήρα ζεστού νερού (αν είναι ενεργοποιημένος) βγαίνει ζεστό νερό που θερμαίνει ολόκληρο το εσωτερικό κύκλωμα της μηχανής: στην οθόνη (B1) εμφανίζεται το μήνυμα “RINSING” (ΞΕΒΓΑΖΕΙ) και μια γραμμή προόδου γεμίζει σιγά σιγά καθώς προχωρά η παρασκευή.
3. Για να διακόψετε τη διαδικασία, πατήστε οποιοδήποτε πλήκτρο ή περιμένετε την αυτόματη διακοπή.

Σημείωση:

- Για περιόδους αχρησίας μεγαλύτερες των 3-4 ημερών συνιστάται, μόλις ανάψει ξανά η μηχανή, ξεβγάλετε 2-3 φορές πριν τη χρησιμοποιήσετε.
- Είναι φυσικά, μετά από την εκτέλεση αυτής της λειτουργίας, να υπάρχει νερό στο δοχείο με τα κατακάθια του καφέ (A14).

10. ΠΡΟΕΤΟΙΜΑΣΙΑ ΤΟΥ ΚΑΦΕ

10.1 Επιλογή της γεύσης του καφέ

Η μηχανή έχει προρυθμιστεί από το εργοστάσιο για καφέ με κανονική γεύση.

Μπορείτε να επιλέξετε μια από τις παρακάτω γεύσεις:

Extra-mild taste (πολύ ελαφριά γεύση)

Mild taste (ελαφριά γεύση)

Standard taste (κανονική γεύση)





Strong taste (δυνατή γεύση)

Γεύση πολύ δυνατή

Για να αλλάξετε γεύση, πατήστε επαναλαμβανόμενα το κουμπί  (B7-εικ.7) μέχρις ότου στην οθόνη (B1) εμφανιστεί η επιθυμητή γεύση.

10.2 Επιλογή της ποσότητας του καφέ στο φλιτζάνι

Η μηχανή έχει προρυθμιστεί από το εργοστάσιο για να φτιάχνει αυτόματα τις παρακάτω ποσότητες καφέ:

- καφέ ristretto, αν πατήσετε το πλήκτρο  (B8) (=40ml)
- καφέ lungo, αν πατήσετε το πλήκτρο  (B11) (=120ml)
- δύο καφέδες ristretto, αν πατήσετε το πλήκτρο  (B9)
- δύο καφέδες lungo, αν πατήσετε το πλήκτρο  (B12).

Αν θέλετε να αλλάξετε την ποσότητα καφέ (που παρέχει η συσκευή αυτόματα στο φλιτζάνι), προχωρήστε ως εξής:

- πατήστε και κρατήστε πατημένο το πλήκτρο του οποίου την τιμή θέλετε να αλλάξετε μέχρις ότου εμφανιστεί στην οθόνη (B1) “PROGRAM QUANTITY” (“ΠΡΟΓΡΑΜΜΑΤΙΣΜΟΣ ΠΟΣΟΤΗΤΑΣ”): στη συνέχεια αφήστε το πλήκτρο.
- όταν ο καφές στο φλιτζάνι φτάσει το επιθυμητό επίπεδο, πατήστε ξανά το ίδιο πλήκτρο για να αποθηκεύσετε τη νέα ποσότητα.

Σε αυτό το σημείο, πατώντας αυτό το πλήκτρο, η συσκευή έχει αποθηκεύσει τις νέες ρυθμίσεις.

10.3 Ρύθμιση του μύλου του καφέ

Ο μύλος του καφέ δεν θα πρέπει να ρυθμιστεί, τουλάχιστον στην αρχή, γιατί έχει ρυθμιστεί από το εργοστάσιο έτσι ώστε να επιτυγχάνετε η σωστή παροχή του καφέ.

Ωστόσο, αφού φτιάξετε τους πρώτους καφέδες, εάν η παροχή δεν είναι αρκετά συμπαγής και με λίγη κρέμα ή πολύ αργή (σε σταγόνες), θα πρέπει να τη διορθώσετε από το διακόπτη ρύθμισης του βαθμού άλεσης (A2- εικ.8).

Σημείωση:

Ο διακόπτης ρύθμισης πρέπει να περιστρέφεται μόνον όταν ο μύλος λειτουργεί.

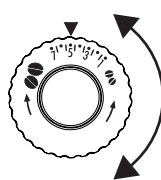

Αν ο καφές βγαίνει πολύ αργά ή δε βγαίνει καθόλου, στρέψτε δεξιόστροφα κατά ένα κλικ.

Για να έχετε μια πιο συμπαγής παροχή καφέ και μια καλύτερη κρέμα, γυρίστε αριστερόστροφα κατά μία θέση (όχι περισσότερο από μία θέση τη φορά, διαφορετικά ο καφές θα βγαίνει σε σταγόνες).

Το αποτέλεσμα αυτής της διόρθωσης γίνεται εμφανές μόνο μετά την διαδοχική παρασκευή τουλάχιστον 2 καφέδων. Αν μετά από αυτή τη ρύθμιση δεν έχετε το επιθυμητό αποτέλεσμα, θα πρέπει να επαναλάβετε τις διορθώσεις περιστρέφοντας τη λαβή κατά μία ακόμη θέση.

10.4 Συμβουλές για πιο ζεστό καφέ

Για πιο ζεστό καφέ σας συμβουλευόμαστε:

- κάντε ένα ξεβγάλμα πριν από την παροχή, πατώντας το πλήκτρο  (B5): από το στόμιο καφέ (A13) και στη συνέχεια από το σύστημα παροχής ζεστού νερού (C6 - αν υπάρχει) βγαίνει ζεστό νερό που θερμαίνει ολόκληρο το εσωτερικό κύκλωμα της μηχανής και κάνει τον καφέ να είναι πιο ζεστός
- ζεστάνετε με το ζεστό νερό τα φλιτζάνια (χρησιμοποιήστε τη λειτουργία ζεστό νερό)
- αυξήστε τη θερμοκρασία του καφέ στο μενού προγραμματισμού (παρ. «8.5 Ρύθμιση της θερμοκρασίας»).

10.5 Προετοιμασία του καφέ χρησιμοποιώντας καφέ σε κόκκους



Προσοχή!

Μη χρησιμοποιείτε καραμελωμένους ή κρυσταλλωμένους κόκκους καφέ γιατί μπορεί να κολλήσουν στο μύλο και να τον καταστρέψουν.

1. Εισάγετε τον καφέ σε κόκκους στο αντίστοιχο δοχείο (A7) (εικ. 9).
2. Τοποθετήστε κάτω από το στόμιο της παροχής καφέ (A13):
 - 1 φλιτζάνι εάν επιθυμείτε 1 καφέ (εικ. 10)
 - 2 φλιτζάνια εάν επιθυμείτε 2 καφέδες (εικ. 11).
3. Χαμηλώστε τον εγχυτήρα με τρόπο που να προσεγγίζει όσο το δυνατό περισσότερο τα φλιτζάνια. Η κρέμα γίνεται καλύτερη (εικ. 12).
4. Πατήστε το πλήκτρο για την επιθυμητή παροχή:



RISTRETTO

LUNGO

5. Η προετοιμασία αρχίζει και στην οθόνη (B1) εμφανίζεται το μήνυμα που αφορά τον επιλεγμένο καφέ.

Μόλις ολοκληρωθεί η προετοιμασία, η μηχανή είναι έτοιμη για νέα χρήση.



Σημείωση:

- Ενώ η μηχανή κάνει καφέ, η παροχή μπορεί να σταματήσει ανά πάσα στιγμή πατώντας ένα εκ των δύο πλήκτρων παροχής.
- Μόλις ολοκληρωθεί η παροχή, αν θέλετε να αυξήσετε τη ποσότητα του καφέ στο φλιτζάνι, μπορείτε απλά να κρατήσετε πατημένο (για 3 δευτερόλεπτα) ένα από τα κουμπιά παροχής καφέ.
- Για πιο ζεστό καφέ, ανατρέξτε στην παράγραφο «10.4 Συμβουλές για πιο ζεστό καφέ».



Προσοχή!

- Αν ο καφές βγαίνει σε σταγόνες ή ελάχιστα συμπαγής με λίγη κρέμα ή πολύ κρύος διαβάστε τα όσα αναφέρονται στο κεφάλαιο «21. Επίλυση προβλημάτων».
- Κατά τη διάρκεια της χρήσης, στην οθόνη μπορεί να εμφανιστούν μερικά μηνύματα συναγερμού των οποίων η ερμηνεία αναφέρεται στο κεφάλαιο «20. Μηνύματα που εμφανίζονται στην οθόνη».

10.6 Προετοιμασία του καφέ χρησιμοποιώντας προ-αλεσμένο καφέ



Προσοχή!

- Μη εισάγετε ποτέ καφέ σε κόκκους στο χωνί του αλεσμένου καφέ (A6), διαφορετικά το μηχάνημα μπορεί να καταστραφεί.
- Μη βάζετε ποτέ προαλεσμένο καφέ με βηστή τη συσκευή για να αποφύγετε το διασκορπισμό στο εσωτερικό της μηχανής λερώνοντάς την. Σε αυτή την περίπτωση η μηχανή θα μπορούσε να υποστεί βλάβη.
- Μη χρησιμοποιείτε ποτέ περισσότερο από 1 κοφτή μεζούρα (C2), διαφορετικά το εσωτερικό της μηχανής μπορεί να λερωθεί και το χωνί να μπουκώσει.



Σημείωση:

Όταν χρησιμοποιείτε προαλεσμένο καφέ, μπορείτε να προετοιμάσετε μόνο ένα φλιτζάνι καφέ τη φορά.

1. Βεβαιωθείτε ότι η συσκευή είναι αναμμένη.
2. Πατήστε το κουμπί ☞ (B6).
3. Βεβαιωθείτε ότι το χωνί δεν έχει φράξει κατά συνέπεια εισάγετε μια κοφτή μεζούρα προαλεσμένου καφέ (εικ. 13).
4. Τοποθετήστε ένα φλιτζάνι κάτω από το στόμιο παροχής καφέ (A13).
5. Πατήστε το πλήκτρο παροχής για 1 φλιτζάνι (B8 - ☞ ή B11 - ☞)
6. Η προετοιμασία αρχίζει.

11. ΠΡΟΕΤΟΙΜΑΣΙΑ ΡΟΦΗΜΑΤΩΝ ΜΕ ΓΑΛΑ



Σημείωση!

- Για να αποφύγετε το γάλα με λίγο αφρό, ή με μεγάλες φουσκάλες, καθαρίζετε πάντα το καπάκι του δοχείου γάλακτος (D2) και το ακροφύσιο του ζεστού νερού (A19) όπως περιγράφεται στο κεφάλαιο «12. Καθαρισμός του δοχείου γάλακτος μετά από κάθε χρήση» και στις παραγράφους «15. Αφαλάτωση» και «14.11 Καθαρισμός ακροφύσιου ζεστού νερού/ατμού».

11.1 Γεμίστε να ασφαλίστε το δοχείο του γάλακτος

1. Αφαιρέστε το καπάκι (D2) (εικ. 14).
2. Γεμίστε το δοχείο γάλακτος (D3) με αρκετή ποσότητα γάλακτος, χωρίς να ξεπεράσετε το επίπεδο MAX επί του δοχείου (εικ. 15). Λάβετε υπόψη σας ότι κάθε εγκοπή στο πλάι του δοχείου αντιστοιχεί σε 100 ml γάλακτος.



Σημείωση!

- Για να επιτύχετε πιο πυκνό και ομοιογενή αφρό, θα πρέπει να χρησιμοποιήσετε αποβουτυρωμένο ή ημι-αποβουτυρωμένο γάλα και σε θερμοκρασία ψυγείου (περίπου 5°).
 - Αν η λειτουργία “Energy Saving” (“εξοικονόμηση ενέργειας”) είναι ενεργή, η παροχή του πρώτου ροφήματος μπορεί να απαιτήσει μερικά δευτερόλεπτα αναμονής.
3. Βεβαιωθείτε ότι ο σωλήνας άντλησης γάλακτος (D4) έχει τοποθετηθεί σωστά στην αντίστοιχη θέση που βρίσκεται στο βάθος του καλύμματος του δοχείου γάλακτος (εικ. 16).
 4. Ξανατοποθετήστε το καπάκι πάνω στο δοχείο γάλακτος.
 5. Αφαιρέστε το σύστημα παροχής ζεστού νερού (C6) από το ακροφύσιο.
 6. Αγκιστρώστε, σπρώχνοντας στον πάτο το δοχείο του ακροφύσιου (εικ.17):
 7. Τοποθετήστε ένα αρκετά μεγάλο φλιτζάνι κάτω από το στόμιο της παροχής καφέ και κάτω από το σωλήνα παροχής γάλακτος με αφρό (D5), ρυθμίστε το μήκος του σωλήνα παροχής γάλακτος, για να τον φέρετε κοντά στο φλιτζάνι και απλά τραβήξτε τον προς τα κάτω (εικ. 18)
 8. Ακολουθήστε τις υποδείξεις που αναφέρονται παρακάτω για κάθε συγκεκριμένη λειτουργία.

11.2 Ρυθμίστε την ποσότητα του αφρού

Περιστρέφοντας τη λαβή ρύθμισης αφρού (D1) που βρίσκεται στο καπάκι του δοχείου γάλακτος (D5), θα επιλεγεί η ποσότητα αφρού γάλακτος που θα παρέχεται κατά την παρασκευή των ροφημάτων

Θέση λαβής	Περιγραφή	Συνίσταται για...
	Χωρίς αφρό	caffelatte / hot milk (“ζεστό γάλα”) (χωρίς αφρόγαλα)
	Με λίγο αφρό	γάλα με καφέ
	Με πολύ αφρό	CAPPUCCINO / ΓΑΛΑ ΜΕ ΑΦΡΟ

11.3 Προετοιμασία του καπουτσίνο

1. Γεμίστε και συνδέστε το δοχείο του γάλακτος (D) όπως υποδεικνύεται προηγουμένως.
2. Στρέψτε τη λαβή ρύθμισης αφρού (D1) που βρίσκεται στο καπάκι του δοχείου γάλακτος (D2), στη θέση που αντιστοιχεί στην ποσότητα του αφρού που επιθυμείτε.
3. Πατήστε το πλήκτρο CAPPUCCINO (B10). Η οθόνη (B1) εμφανίζει το μήνυμα καπουτσίνο “CAPPUCCINO” και μια

ράβδο εξέλιξης που γεμίζει σιγά-σιγά όσο προχωρά η προετοιμασία.

4. Μετά από μερικά δευτερόλεπτα, το γάλα βγαίνει από το σωλήνα παροχής γάλακτος (D5) και γεμίζει το φλιτζάνι που είναι από κάτω. Σε περίπτωση ροφημάτων, η μηχανή ετοιμάζει αυτόματα τον καφέ μετά την παροχή γάλακτος.



Σημείωση:

- Αν κατά τη διάρκεια της παροχής θέλετε να διακόψετε την προετοιμασία, πατήστε δύο φορές το πλήκτρο CAPPUCCINO.
- Αμέσως μόλις τελειώσει η παροχή, αν θέλετε να αυξήσετε την ποσότητα του γάλακτος ή του καφέ στο φλιτζάνι, πατήστε (εντός 3 δευτερολέπτων) το πλήκτρο CAPPUCCINO
- Μην αφήνετε για πολύ ώρα το δοχείο του γάλακτος εκτός ψυγείου: όσο περισσότερο αυξάνει η θερμοκρασία του γάλακτος (5°C ιδανική), τόσο χειρότερη είναι η ποιότητα του αφρού

11.4 Προετοιμασία του γάλακτος με αφρό (χωρίς καφέ)

Προχωρήστε όπως περιγράφει η προηγούμενη παράγραφος (“11.3 Προετοιμασία του καπουτσίνο”), πατώντας το πλήκτρο CAPPUCCINO 2 φορές αντί για 1 (B10).



Σημείωση!

Αν κατά τη διάρκεια της παροχής θέλετε να διακόψετε την προετοιμασία του γάλακτος, πατήστε μια φορά πάνω στο πλήκτρο CAPPUCCINO.

11.5 Προετοιμασία του γάλακτος χωρίς αφρό (χωρίς καφέ)

Προχωρήστε όπως περιγράφει η προηγούμενη παράγραφος, γυρίζοντας το κουμπό ρύθμισης αφρού (D1) στη θέση



12. ΚΑΘΑΡΙΣΜΟΣ ΤΟΥ ΔΟΧΕΙΟΥ ΓΑΛΑΚΤΟΣ ΜΕΤΑ ΑΠΟ ΚΑΘΕ ΧΡΗΣΗ



Προσοχή! Κίνδυνος εγκαυμάτων

Κατά τη διάρκεια του καθαρισμού των εσωτερικών αγωγών του δοχείου του γάλακτος, από το σωλήνα παροχής αφρόγαλα (D5) βγαίνει λίγο ζεστό νερό και ατμός. Δώστε προσοχή ώστε να μην έρθετε σε επαφή με πίδακες νερού.

Μετά από κάθε προετοιμασία ροφήματος με βάση το γάλα, είναι απαραίτητος ο καθαρισμός για να αφαιρέσετε τα υπολείμματα του γάλακτος. Ακολουθήστε τον παρακάτω τρόπο:

1. Αφήστε το δοχείο γάλακτος μέσα στο μηχάνημα (δεν χρειάζεται να αδειάσετε το δοχείο του γάλακτος)
2. Τοποθετήστε ένα φλιτζάνι ή κάποιο άλλο δοχείο κάτω από το σωλήνα παροχής του αφρόγαλου.

3. Γυρίστε το κουμπιού ρύθμισης αφρού (D1) στο CLEAN (εικ. 19): η εργασία εμφανίζεται στην οθόνη (B1) και διακόπτεται αυτόματα.
4. Επαναφέρετε τη λαβή ρύθμισης σε μία από τις επιλογές του αφρού.
5. Αφαιρέστε το δοχείο του γάλακτος και καθαρίστε το ακροφύσιο ατμού (A19) με ένα σφουγγάρι (εικ. 20).

i Σημείωση!

- Αν πρέπει να παρασκευάσετε περισσότερα φλιτζάνια ροφημάτων με βάση το γάλα, προχωρήστε στον καθαρισμό του δοχείου γάλακτος μετά από την τελευταία παρασκευή.
- Το δοχείο με το γάλα μπορεί να διατηρηθεί στο ψυγείο.
- Σε μερικές περιπτώσεις, για να γίνει ο καθαρισμός, θα πρέπει να περιμένετε να ζεσταθεί η μηχανή.

12.1 Προγραμματισμός της ποσότητας καφέ και γάλακτος στο φλιτζάνι για το καπουτσίνο ή το latte

Η μηχανή είναι ρυθμισμένη από το εργοστάσιο για παραγωγή κανονικής ποσότητας καφέ. Εάν θέλετε να αλλάξετε αυτή την ποσότητα, προχωρήστε με τον ακόλουθο τρόπο:

1. Τοποθετήστε ένα φλιτζάνι κάτω από τα στόμια της παροχής καφέ (A13) και κάτω από το σωλήνα παροχής γάλακτος (D5).
2. Κρατήστε πατημένο το πλήκτρο CAPPUCINO (B10) μέχρις ότου στην οθόνη (B1) εμφανιστεί η επιγραφή "Milk Program Program Quantity" ("πρόγραμμα γάλακτος, προγραμματισμός ποσότητας")
3. Αφήστε το πλήκτρο. Η μηχανή ξεκινά την παροχή γάλακτος.
4. Αμέσως μόλις επιτευχθεί η επιθυμητή ποσότητα γάλακτος στο φλιτζάνι, ξαναπατήστε το πλήκτρο CAPPUCINO
5. Η μηχανή παύει να παρέχει γάλα και μετά από μερικά δευτερόλεπτα αρχίζει να παρέχει καφέ: στην οθόνη εμφανίζεται το μήνυμα του ροφήματος και το "PROGRAMM COFFEE" Program Quantity" ("πρόγραμμα καφέ, πρόγραμμα ποσότητας")
6. Μόλις επιτευχθεί η επιθυμητή ποσότητα καφέ στο φλιτζάνι, πατήστε ξανά το πλήκτρο CAPPUCINO. Η παροχή καφέ διακόπτεται.

Σε αυτό το σημείο η μηχανή προγραμματίζεται και πάλι βάσει της νέας ποσότητας γάλακτος και καφέ.

13. ΠΡΟΕΤΟΙΜΑΣΙΑ ΤΟΥ ΖΕΣΤΟΥ ΝΕΡΟΥ



Προσοχή! Κίνδυνος εγκαυμάτων.

Μην αφήνετε τη μηχανή χωρίς επίτηρηση κατά την παροχή του ζεστού νερού. Ο εγχυτήρας ζεστού νερού (C6) θερμαίνεται κατά

τη διάρκεια της παροχής και στη συνέχεια θα πρέπει να τον πιάσετε μόνο από τη λαβή.

1. Βεβαιωθείτε ότι η παροχή ζεστού νερού είναι συνδεδεμένη σωστά.
2. Τοποθετήστε ένα δοχείο κάτω από το εξάρτημα παρασκευής καπουτσίνο (όσο πιο κοντά γίνεται ώστε να αποφύγετε πιτσιλιές) (εικ.5).
3. Πατήστε το πλήκτρο Δ (B4) (εικ. 21). Στην οθόνη (B1) εμφανίζεται το μήνυμα "HOT WATER" ("ΖΕΣΤΟ ΝΕΡΟ") και μια γραμμή προόδου γεμίζει σιγά-σιγά καθώς προχωρά η προετοιμασία.
4. Η μηχανή παρέχει 250 ml ζεστού νερού και στη συνέχεια διακόπτεται αυτόματα η παροχή. Για να διακοπεί, με το χέρι η παροχή ζεστού νερού, πατήστε ξανά το πλήκτρο Δ .

i Σημείωση!

Αν η λειτουργία "Energy Saving" ("εξοικονόμηση ενέργειας") είναι ενεργή, η παροχή του ζεστού νερού και του ατμού μπορεί να απαιτήσει μερικά δευτερόλεπτα αναμονής..

13.1 Αυτόματη αλλαγή της ποσότητας του νερού που παρέχεται

Η μηχανή είναι ρυθμισμένη από το εργοστάσιο για αυτόματη παροχή περίπου 250ml ζεστού νερού. Εάν θέλετε να αλλάξετε αυτή την ποσότητα, προχωρήστε με τον ακόλουθο τρόπο:

1. Τοποθετήστε ένα δοχείο (C6) κάτω από το σύστημα παροχής.
2. Κρατήστε πατημένο το πλήκτρο Δ (B4) μέχρι να εμφανιστεί στην οθόνη (B1) το μήνυμα "Hot Water Program Quantity" ("πρόγραμμα ποσότητας ζεστού νερού"). Αφήστε στη συνέχεια το πλήκτρο. Δ
3. Μόλις το ζεστό νερό στο φλιτζάνι φτάσει στο επιθυμητό σημείο, πατήστε και πάλι το πλήκτρο Δ .

Στο σημείο αυτό μπορείτε να προγραμματίσετε ξανά τη μηχανή σύμφωνα με τη νέα ποσότητα.

14. ΚΑΘΑΡΙΣΜΟΣ

14.1 Καθαρισμός της μηχανής

Τα παρακάτω μέρη της μηχανής θα πρέπει να καθαρίζονται τακτικά:

- το εσωτερικό κύκλωμα της μηχανής
- το δοχείο για κατακάθια καφέ (A14).
- δοχείο συλλογής σταγόνων (A18).
- το δοχείο νερού (A10).
- το στόμιο παροχής καφέ (A13).
- το ακροφύσιο ζεστού νερού/ατμού (A19)
- το χωνί για την εισαγωγή του αλεσμένου καφέ (A6),
- ο εγχυτήρας (A12) είναι προσβάσιμος αφού ανοίξετε το πορτάκι πρόσβασης (A11).





Προσοχή!

- Για τον καθαρισμό της μηχανής, μη χρησιμοποιείτε διαλύτες ή διαβρωτικά απορρυπαντικά ή αλκοόλ. Με τις υπερυπόματες μηχανές De'Longhi δεν χρειάζεται να χρησιμοποιείτε χημικά πρόσθετα για τον καθαρισμό.
- Κανένα από τα εξαρτήματα της μηχανής δεν πρέπει να πλυθεί σε πλυντήριο πιάτων εκτός από την κανάτα του γάλακτος
- Μη χρησιμοποιείτε αιχμηρά αντικείμενα για να αφαιρέσετε τα υπολείμματα του καφέ γιατί μπορεί να γρατζουνίσουν τις μεταλλικές και πλαστικές επιφάνειες.

14.2 Καθαρισμός του εσωτερικού κυκλώματος της μηχανής

Για περιόδους αχρησίας μεγαλύτερες των 3-4 ημερών συνιστάται, μόλις ανάψει ξανά η μηχανή να προχωρήσετε σε:

- 2/3 ξεβγάλματα πατώντας το πλήκτρο  (B5)
- ζεστό νερό, για μερικά δευτερόλεπτα, πιέζοντας το πλήκτρο  (B4) με τον εγχυτή ζεστού νερού (C6) τοποθετημένο στο μηχανήμα.



Σημείωση:

Είναι φυσικό, μετά από την εκτέλεση αυτής της λειτουργίας, να υπάρχει νερό στο δοχείο με τα κατακάθια του καφέ (A14).

14.3 Καθαρισμός του δοχείου κατακαθιών του καφέ

Όταν στην οθόνη (B1) εμφανίζεται το μήνυμα "EMPTY WASTE COFFEE CONTAINER" ("ΑΔΕΙΑΣΤΕ ΤΟ ΔΟΧΕΙΟ ΓΙΑ ΚΑΤΑΚΑΘΙΑ") πρέπει να το αδειάσετε και να το καθαρίσετε. Μέχρις ότου καθαριστεί το δοχείο από τα κατακάθια (A14), το προηγούμενο μήνυμα συνεχίζει να εμφανίζεται και το μηχανήμα δεν μπορεί να κάνει καφέ.

Για προχωρήσετε σε καθαρισμό (με το μηχανήμα αναμμένο):

1. Αφαιρέστε το δοχείο συλλογής σταγόνων (A18) (εικ. 22), αδειάστε το και καθαρίστε το.
2. Αδειάστε και καθαρίστε προσεκτικά το δοχείο για τα κατακάθια προσέχοντας ώστε να αφαιρέσετε όλα τα υπολείμματα από τον πάτο.
3. Ελέγξτε το δίσκο συλλογής συμπυκνώματος (A15) (κόκκινου χρώματος) και αν είναι γεμάτο, αδειάστε το.



Προσοχή!

Όταν αφαιρείτε το δίσκο συλλογής σταγόνων **πρέπει πάντα** να αδειάζετε το δοχείο για κατακάθια καφέ ακόμη και αν δεν έχει γεμίσει.

Εάν δεν τον καθαρίσετε, φτιάχνοντας τους επόμενους καφέδες είναι πιθανόν να γεμίσει πάνω από το κανονικό το δοχείο για κατακάθια και να βουλώσει η μηχανή.

14.4 Καθαρισμός του δοχείου συλλογής σταγόνων και του δίσκου συλλογής συμπυκνώματος.



Προσοχή!

Αν ο δίσκος συλλογής σταγονιδίων (A18) δεν αδειάζει τακτικά, το νερό μπορεί να ξεχειλίσει και να εισχωρήσει μέσα ή στα πλαϊνά της μηχανής. Αυτό μπορεί να προκαλέσει βλάβη στο μηχανήμα, την επιφάνεια στήριξης ή τη γύρω περιοχή.

Ο δίσκος συλλογής σταγόνων διαθέτει δείκτη με φλοτέρ (A17) (κόκκινου χρώματος) για τη στάθμη του νερού που περιέχει (εικ.23). Πριν ο δείκτης αρχίσει να προεξέχει από το δίσκο φλιτζανιών (A16), πρέπει να αδειάσετε και να καθαρίσετε το δίσκο.

Για να αφαιρέσετε το δίσκο συλλογής σταγόνων:

1. Βγάλτε το δίσκο συλλογής σταγόνων και το δοχείο για τα κατακάθια του καφέ (A14) (εικ.22).
2. Αδειάστε το δίσκο συλλογής σταγόνων και το δοχείο για κατακάθια και πλύνετε.
3. Ελέγξτε το δίσκο συλλογής συμπυκνώματος (A15) (κόκκινου χρώματος) και αν είναι γεμάτο, αδειάστε το.
4. Τοποθετήστε και πάλι το δίσκο συλλογής σταγόνων και το δοχείο για τα κατακάθια καφέ.

14.5 Καθαρισμός του εσωτερικού της μηχανής



Κίνδυνος!

Πριν από οποιαδήποτε ενέργεια καθαρισμού των εσωτερικών μερών, θα πρέπει να σβήσετε τη μηχανή (δείτε κεφάλαιο «7. Σβήσιμο της συσκευής») και να την απουσυνδέσετε από την πρίζα. Μη βυθίζετε ποτέ τη συσκευή στο νερό.

1. Ελέγχετε τακτικά (περίπου μια φορά το μήνα) ότι το εσωτερικό της μηχανής (στο οποίο έχετε πρόσβαση όταν αφαιρέσετε το δίσκο συλλογής σταγόνων (A18) δεν είναι βρώμικο. Εν ανάγκη αφαιρέστε τα υπολείμματα του καφέ με το πινέλο (C5) και ένα σφουγγάρι.
2. Αναρροφήστε όλα τα υπολείμματα με μια ηλεκτρική σκούπα (εικ. 24).

14.6 Καθαρισμός του δοχείου νερού

1. Καθαρίζετε τακτικά (περίπου μια φορά το μήνα και σε κάθε αντικατάσταση του φίλτρου αποσκλήρυνσης (C4) (αν προβλέπεται) το δοχείο νερού (A10) με ένα υγρό πανί και με λίγο απαλό απορρυπαντικό.
2. Αφαιρέστε το φίλτρο (αν υπάρχει) και ξεπλύνετε με καθαρό νερό.
3. Τοποθετήστε και πάλι το φίλτρο (αν προβλέπεται), γεμίστε τη δεξαμενή με φρέσκο νερό και επανατοποθετήστε τη.
4. (Μόνο στα μοντέλα με φίλτρο αποσκλήρυνσης) Αφήστε να τρέξουν 100ml ζεστού νερού για να ενεργοποιήσετε το φίλτρο.

14.7 Καθαρισμός των στομιών της παροχής καφέ

1. Καθαρίζετε τα στομία της παροχής καφέ (A13) με ένα σφουγγάρι ή ένα πανί (εικ.25A).
2. Βεβαιωθείτε ότι οι σπές του εγχυτήρα καφέ δεν έχουν μπουκώσει. Αν χρειάζεται, αφαιρέστε τα υπολείμματα του καφέ με μια οδοντογλυφίδα (εικ.25B).

14.8 Καθαρισμός χωνιού για την εισαγωγή του προαλεσμένου καφέ

Ελέγχετε τακτικά (περίπου μια φορά το μήνα) εάν το χωνί εισαγωγής προαλεσμένου καφέ (A6) έχει βουλώσει. Εν ανάγκη αφαιρέστε τα υπολείμματα του καφέ με το πινέλο (C5).

14.9 Καθαρισμός του εγχυτήρα

Ο εγχυτήρας (A12) θα πρέπει να καθαρίζεται τουλάχιστον μια φορά το μήνα.



Προσοχή!

Ο εγχυτήρας δεν μπορεί να αφαιρεθεί όταν η μηχανή είναι αναμμένη.

1. Βεβαιωθείτε ότι η μηχανή έχει εκτελέσει σωστά τη διαδικασία σβήσιματος (δείτε κεφάλαιο «7. Σβήσιμο της συσκευής»)
2. Αφαιρέστε το δοχείο νερού (A10)
3. Ανοίξτε το πορτάκι του εγχυτήρα (A11) (εικ. 26) που βρίσκεται στη δεξιά πλευρά.
4. Πατήστε προς το εσωτερικό τα δύο χρωματιστά πλήκτρα και ταυτόχρονα αφαιρέστε τον εγχυτήρα προς το εξωτερικό (εικ 27).



Προσοχή!

ΞΕΠΛΥΝΕΤΕ ΜΟΝΟ ΜΕ ΝΕΡΟ.

ΌΧΙ ΑΠΟΡΡΥΠΑΝΤΙΚΑ - ΌΧΙ ΠΛΥΝΤΗΡΙΟ ΠΙΑΤΩΝ

Καθαρίστε τον εγχυτήρα χωρίς απορρυπαντικά γιατί μπορεί να προκληθούν βλάβες.

5. Βυθίστε τον εγχυτήρα για περίπου 5 λεπτά στο νερό και στη συνέχεια ξεπλύνετε τον κάτω από τη βρύση.
6. Με το πινέλο (C5), καθαρίστε τυχόν υπολείμματα καφέ στη θέση του εγχυτήρα, που φαίνονται και από τη θυρίδα του εγχυτήρα.
7. Μετά τον καθαρισμό, τοποθετήστε και πάλι τον εγχυτήρα στη βάση (εικ.28). Στη συνέχεια πατήστε πάνω στην επιγραφή PUSH έως ότου ασφαλίσει.



Σημείωση:

Αν ο εγχυτήρας τοποθετείται δύσκολα θα πρέπει (πριν από την εισαγωγή του) να τον επαναφέρετε στη σωστή διάσταση πατώντας τους δύο μοχλούς όπως δείχνει η εικ.29

- 8 Μετά την τοποθέτηση, βεβαιωθείτε ότι τα δύο χρωματιστά πλήκτρα έχουν ασφαλίσει προς τα έξω (εικ.30).

9. Κλείστε τη θυρίδα του εγχυτήρα.
10. Επανατοποθετήστε το δοχείο νερού.

14.10 Καθαρισμός του δοχείου γάλακτος

Καθαρίστε το δοχείο γάλακτος (D) μετά από κάθε προετοιμασία γάλακτος, όπως περιγράφεται ακολούθως:

1. Αφαιρέστε το καπάκι (D2)
2. Βγάλτε το σωλήνα παροχής γάλακτος (D5) και το σωλήνα αναρρόφησης (D4) (εικ.31).
3. Περιστρέψτε αριστερόστροφα το διακόπτη ρύθμισης αφρού (D1) μέχρι τη θέση "INSERT" (εικ.31) και τραβήξτε τη προς τα έξω.
4. Καθαρίστε σχολαστικά όλα τα εξαρτήματα με ζεστό νερό και ένα απαλό απορρυπαντικό. Μπορείτε να πλύνετε στο πλυντήριο πιάτων όλα τα εξαρτήματα, τοποθετώντας τα όμως στην πάνω θέση του πλυντηρίου πιάτων. Δώστε ιδιαίτερη προσοχή έτσι ώστε στην υποδοχή και στο αυλάκι που βρίσκεται κάτω από το διακόπτη (δείτε εικ.32) να μην υπάρχουν υπολείμματα γάλακτος: αν χρειάζεται ξύστε το αυλάκι με μία οδοντογλυφίδα.

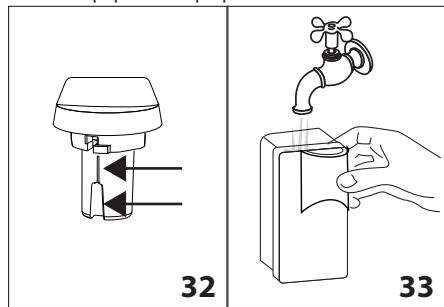

5. Ξεπλύνετε το εσωτερικό της θέσης του κουμπιού ρύθμισης αφρού με τρεχούμενο νερό (εικ.33).
6. Βεβαιωθείτε επίσης ότι ο σωλήνας αναρρόφησης και ο σωλήνας παροχής δεν έχουν φράξει από τα υπολείμματα γάλακτος.
7. Επανατοποθετήστε τη λαβή σε αντιστοιχία με την ένδειξη και την επιγραφή "INSERT", το σωλήνα παροχής και το σωλήνα αναρρόφησης γάλακτος.
8. Ξανατοποθετήστε το καπάκι πάνω στο δοχείο γάλακτος.

14.11 Καθαρισμός ακροφύσιου ζεστού νερού/ατμού

Καθαρίστε το ακροφύσιο (A19) μετά από κάθε προετοιμασία γάλακτος, με ένα σφουγγάρι, αφαιρώντας τα υπολείμματα του καφέ από τις φλάντζες (εικ.20).





15. ΑΦΑΛΑΤΩΣΗ

Καθαρίστε τα άλατα της μηχανής όταν στην οθόνη (B1) εμφανιστεί το μήνυμα (που θα αναβοσβήνει) "DESCALE" ("αφαλάτωση").



Προσοχή!

- Πριν από τη χρήση, διαβάστε με προσοχή τις οδηγίες και την ετικέτα του αφαλατικού (C3) που αναφέρονται στη συσκευασία του.
- Συνιστάται η χρήση αποκλειστικά του προϊόντος αφαλάτωσης της De'Longhi. Η χρήση των ακατάλληλων προϊόντων αφαλάτωσης, όπως και η ίδια η αφαλάτωση που δεν εκτελείται τακτικά, μπορεί να δημιουργήσει βλάβες που δεν καλύπτει η εγγύηση του κατασκευαστή.

1. Ανάψτε τη μηχανή
2. Πιέστε στο μενού πατώντας το πλήκτρο **MENU** (B3)
3. Πατήστε το πλήκτρο  (B4) ή  (B5) μέχρις ότου εμφανιστεί στην οθόνη η επιγραφή "Descal" ("αφαλάτωση")
4. Επιλέξτε πατώντας το πλήκτρο  (B6): στην οθόνη (B1) εμφανίζονται "Descal Confirm?" (Αφαλάτωση - Επιβεβαίωση;)
5. Πατήστε ξανά  για επιβεβαίωση: στην οθόνη θα εμφανιστεί το μήνυμα "Add Descaler" ("προσθήκη αφαλατικού"). Confirm? (Επιβεβαίωση;)" σε εναλλαγή με "EMPTY THE DRIP TRAY" ("αδειάστε το δοχείο συλλογής σταγόνων")
6. Αδειάστε το δίσκο συλλογής σταγόνων (A18), το δοχείο για κατακάθια καφέ (A14) και τοποθετήστε τα ξανά στο μηχάνημα.
7. Αδειάστε το δοχείο νερού (A10) και αφαιρέστε το φίλτρο αποσκλήρυνσης (C4-αν υπάρχει).

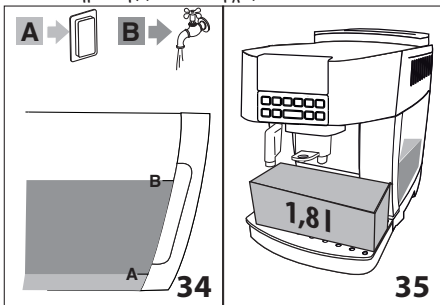

8. Ρίξτε μέσα στο δοχείο νερού το αφαλατικό (C3) μέχρι το σημάδι **A** (αντιστοιχεί σε μία συσκευασία των 100ml) που βρίσκεται στο πλάι και εσωτερικά του δοχείου και προσθέστε ένα λίτρο νερού μέχρι τη στάθμη **B** (εικ.34). Στη συνέχεια τοποθετήστε στη μηχανή το δοχείο νερού.
9. Τοποθετήστε κάτω από τον εγχυτήρα (C6) ένα δοχείο τουλάχιστον 1,8 λίτρων (εικ.35).





Κίνδυνος εγκαυμάτων!

Από το σύστημα παροχής ζεστού νερού βγαίνει ζεστό νερό που περιέχει οξέα. Διώστε προσοχή ώστε να μην έρθετε σε επαφή με αυτό το διάλυμα.

10. Πατήστε το πλήκτρο  για επιβεβαίωση της εισαγωγής του διαλύματος: η οθόνη εμφανίζει "Machine in descale" ("μηχάνημα σε αφαλάτωση"). Το πρόγραμμα αφαλάτωσης ξεκινά και το αφαλατικό βγαίνει από τον εγχυτήρα νερού εκτελώντας αυτόματα μία σειρά από ξεβγάλματα κατά διαστήματα, για να αφαιρέσει τα υπολείμματα αλάτων από εσωτερικό της μηχανής του καφέ.

Μετά από περίπου 25 λεπτά, η μηχανή διακόπτει την αφαλάτωση και στην οθόνη εμφανίζεται το μήνυμα "RINSING..." ("ξεβγάζει...") "FILL TANK" ("γεμίστε το δοχείο"). Η μηχανή θα είναι τώρα έτοιμη για τη διαδικασία ξεβγάλματος με καθαρό νερό.

11. Αδειάστε το δοχείο που έχετε χρησιμοποιήσει για να συλλέξετε το αφαλατικό.
 12. Αφαιρέστε το δοχείο νερού, αδειάστε το, ξεβγάλε το με τρεχούμενο νερό, γεμίστε μέχρι τη στάθμη MAX με φρέσκο νερό και τοποθετήστε στη μηχανή. Η οθόνη εμφανίζει το μήνυμα "Rinsing, Confirm?" ("ξεβγάζει, επιβεβαίωση;")
 13. Τοποθετήστε κάτω από το σύστημα παροχής νερού το δοχείο που χρησιμοποιήσατε για να συλλέξετε το αφαλατικό και πατήστε το πλήκτρο  για επιβεβαίωση: το ζεστό νερό τρέχει από το σύστημα παροχής και στην οθόνη εμφανίζεται το μήνυμα "Rinsing" ("ξέβγαλμα")
 14. Όταν η δεξαμενή νερού είναι τελειώς άδεια, στην οθόνη εμφανίζεται το μήνυμα "Rinsing 'Fill tank'" ("ξέβγαλμα, γεμίστε το δοχείο")
 15. Αδειάστε το δοχείο που έχετε χρησιμοποιήσει για να συλλέξετε το νερό ξεβγάλματος
 16. Αφαιρέστε το δοχείο νερού, τοποθετήστε ξανά το φίλτρο (αν το έχετε βγάλει προηγουμένως) γεμίστε το δοχείο μέχρι τη στάθμη MAX με φρέσκο νερό και εισάγετε στο μηχάνημα το δοχείο νερού. Η οθόνη θα εμφανίσει "Rinsing, Confirm?" ("ξέβγαλμα, επιβεβαίωση;")
 17. Τοποθετήστε ξανά κάτω από το σύστημα παροχής νερού και το στόμιο καφέ (A13) το δοχείο που χρησιμοποιήσατε για τη συλλογή του νερού ξεβγάλματος (εικ.35) και πατήστε το πλήκτρο  για επιβεβαίωση: το ζεστό νερό, βγαίνει πρώτα από το εγχυτήρα νερού και στη συνέχεια από το στόμιο του καφέ.
 18. Στο τέλος, οθόνη εμφανίζει "Descal complete, Confirm?" ("η αφαλάτωση ολοκληρώθηκε, επιβεβαίωση;")
 19. Πατήστε το πλήκτρο  για επιβεβαίωση: στην οθόνη θα εμφανιστεί "FILL TANK" ("γεμίστε το δοχείο")
 20. Γεμίστε το δοχείο νερού με φρέσκο νερό μέχρι την ένδειξη MAX και τοποθετήστε το ξανά στη μηχανή.
- Η εργασία αφαλάτωσης θα ολοκληρωθεί.

i Σημείωση!

- Αν ο κύκλος αφαλάτωσης δεν ολοκληρωθεί σωστά (πχ. δεν υπάρχει ρεύμα) συνιστάται να επαναλάβετε τον κύκλο.
- Είναι φυσικό, μετά από την εκτέλεση του κύκλου αφαλάτωσης, να υπάρχει νερό στο δοχείο με τα κατακάθια του καφέ.

16. ΠΡΟΓΡΑΜΜΑΤΙΣΜΟΣ ΤΗΣ ΣΚΛΗΡΟΤΗΤΑΣ ΤΟΥ ΝΕΡΟΥ

Το μήνυμα "DESCALE" ("αφαλάτωση") εμφανίζεται μετά από ένα προκαθορισμένο διάστημα λειτουργίας που εξαρτάται από τη σκληρότητα του νερού.

Η συσκευή είναι ρυθμισμένη από το εργοστάσιο για επίπεδο σκληρότητας 4. Εάν θέλετε, μπορείτε να προγραμματίσετε το μηχάνημα βάσει της πραγματικής σκληρότητας του νερού βάσει των περιοχών, κάνοντας λιγότερο τακτική με τον τρόπο αυτό τη διαδικασία καθαρισμού των αλάτων.

16.1 Μέτρηση της σκληρότητας του νερού

1. Βγάλτε από τη συσκευασία της την ταινία αντίδρασης "TOTAL HARDNESS TEST"(C1) που συνοδεύει αυτό το βιβλι-αράκι στα αγγλικά.
2. Βυθίστε εντελώς την ταινία σε ένα ποτήρι νερό για ένα δευτερόλεπτο περίπου.
3. Αφαιρέστε την ταινία από το νερό και τινάξτε την ελαφρά. Μετά από περίπου ένα λεπτό θα δημιουργηθούν 1, 2, 3 ή 4 τετραγωνάκια κόκκινου χρώματος, αναλόγως της σκληρότητας του νερού, κάθε τετραγωνάκι αντιστοιχεί σε 1 επίπεδο.

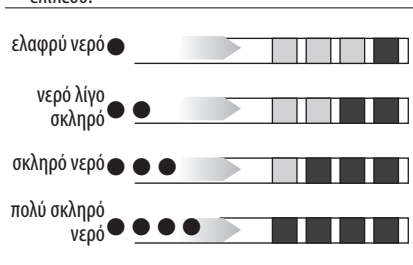

16.2 Ρύθμιση της σκληρότητας του νερού

1. Πατήστε το πλήκτρο **MENU'** (B3) για είσοδο στο μενού.
2. Πατήστε το πλήκτρο (B4) ή (B5) μέχρις ότου εμφανιστεί στην οθόνη (B1) η ένδειξη "Water hardness" ("σκληρότητα νερού").
3. Επιβεβαιώστε πατώντας το πλήκτρο (B6).
4. Πατήστε επαναλαμβανόμενα το πλήκτρο ή για ρύθμιση της στάθμης της ταινίας αντίδρασης (δείτε εικ. στην προηγούμενη παράγραφο).
5. Πατήστε το πλήκτρο για επιβεβαίωση της ρύθμισης.

Σε αυτό το σημείο, η μηχανή έχει επαναπρογραμματιστεί βάσει της νέας ρύθμισης της σκληρότητας του νερού: στη συνέχεια πατήστε το πλήκτρο **MENU'** για έξοδο από το μενού.

17. ΦΙΛΤΡΟ ΑΠΟΣΚΛΗΡΥΝΣΗΣ

Ορισμένα μοντέλα έχουν το φίλτρο αποσκλήρυνσης (C4): αν το δικό σας μοντέλο δεν διαθέτει, σας συνιστούμε να το αγοράσετε από ένα εξουσιοδοτημένο κέντρο τεχνικής υποστήριξης De'Longhi. Για τη σωστή χρήση του φίλτρου, ακολουθείστε τις οδηγίες που αναφέρονται ακολούθως.

17.1 Εγκατάσταση του φίλτρου

1. Βγάλτε το φίλτρο (C4) από τη συσκευασία.
2. Περιστρέψτε το δίσκο ημερολογίου (δείτε εικ. 36) μέχρι να εμφανιστούν οι 2 επόμενοι μήνες χρήσης.

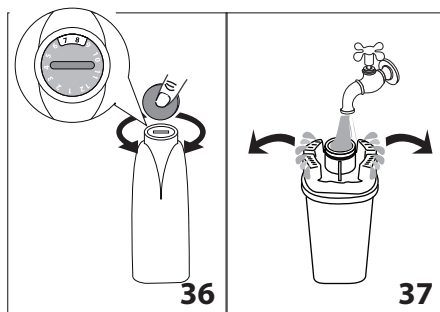

i Σημείωση:

η διάρκεια του φίλτρου ανέρχεται σε δύο μήνες αν η συσκευή χρησιμοποιείται κανονικά, ενώ αν η συσκευή παραμένει αχρησιμοποίητη με το φίλτρο τοποθετημένο, η διάρκεια ανέρχεται το πολύ σε 3 εβδομάδες.

3. Για να ενεργοποιήσετε το φίλτρο, αφήστε να τρέξει το νερό της βρύσης στην οπή του φίλτρου όπως φαίνεται στην εικόνα μέχρι να αρχίσει το νερό να βγαίνει από τα πλάγια ανοίγματα για περισσότερο από ένα λεπτό (εικ.37)
4. Αφαιρέστε το δοχείο (A10) από τη μηχανή και γεμίστε το νερό.
5. Τοποθετήστε το φίλτρο στη δεξαμενή νερού και βυθίστε το εντελώς για δέκα δευτερόλεπτα περίπου, γύρτε το για να φύγουν οι φυσαλίδες αέρα (εικ.38)

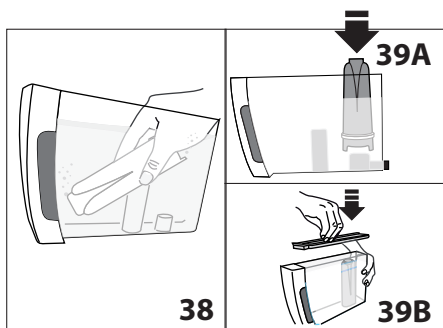

6. Τοποθετήστε το φίλτρο στην ειδική θέση (εικ.39A) και πιέστε το βαθιά.
7. Ξανακλείστε το δοχείο με το καπάκι (εικ.39B), στη συνέχεια επανατοποθετήστε το δοχείο στη μηχανή.

Κατά την στιγμή της τοποθέτησης του φίλτρου, θα πρέπει να επισημάνετε την παρουσία της μηχανής.

8. Πατήστε το πλήκτρο **MENU'** (B3) για είσοδο στο μενού.
9. Πατήστε επαναλαμβανόμενα το πλήκτρο δ (B4) ή ☉ (B5) μέχρις ότου εμφανιστεί στην οθόνη (B1) η ένδειξη "Install Filter" ("τοποθέτηση φίλτρου")
10. Πατήστε το πλήκτρο ☉ (B6)
11. Στην οθόνη εμφανίζεται η ένδειξη "Enable?" ("ενεργοποίηση;")
12. Πατήστε το πλήκτρο ☉ για επιβεβαίωση της επιλογής; η οθόνη εμφανίζει "HOT WATER..." ("ζεστό νερό") Confirm? ("επιβεβαίωση;")
13. Τοποθετήστε ένα δοχείο κάτω από το σύστημα παροχής ζεστού νερού (C6) (ελάχιστη χωρητικότητα 500ml).
14. Πατήστε το πλήκτρο ☉ για επιβεβαίωση της επιλογής; η συσκευή θα αρχίσει να βγάζει νερό και η οθόνη θα εμφανίσει "Please wait..." ("Παρακαλώ περιμένετε...").
15. Αφού ολοκληρωθεί η παροχή, η συσκευή επιστρέφει αυτόματα σε "Coffee ready" ("Καφές έτοιμος").

Τώρα το φίλτρο έχει ενεργοποιηθεί και έχει εμφανιστεί στην οθόνη με έναν αστερίσκο η ένδειξη "Install Filter" ("τοποθέτηση φίλτρου") στο μενού και μπορεί να γίνει χρήση της μηχανής.

17.2 Αντικατάσταση φίλτρου

Όταν η οθόνη (B1) εμφανίσει "REPLACE FILTER" ("αντικατάσταση φίλτρου"), ή όταν περάσουν οι δύο μήνες (δείτε ημερολόγιο), ή αν δεν χρησιμοποιείται η συσκευή για 3 εβδομάδες, είναι αναγκαίο να προχωρήσετε στην αντικατάσταση του φίλτρου (C4):

1. Αφαιρέστε το δοχείο (A10) και το φίλτρο που έχει εξαντληθεί
2. Αφαιρέστε το νέο φίλτρο από τη συσκευασία και προχωρήστε όπως απεικονίζεται στα σημεία 3-4-5-6 της προηγούμενης παραγράφου.

3. Τοποθετήστε ένα δοχείο κάτω από το σύστημα παροχής ζεστού νερού (C6) (ελάχιστη χωρητικότητα 500ml).
4. Πατήστε το πλήκτρο **MENU'** (B3) για είσοδο στο μενού.
5. Πατήστε επαναλαμβανόμενα το πλήκτρο δ (B4) ή ☉ (B5) μέχρις ότου εμφανιστεί στην οθόνη (B1) η ένδειξη "Replace Filter" ("αντικατάσταση φίλτρου")
10. Πατήστε το πλήκτρο ☉ (B6).
11. Στην οθόνη εμφανίζεται η ένδειξη "Confirm?" ("Επιβεβαίωση;").
12. Πατήστε το πλήκτρο ☉ για επιβεβαίωση της επιλογής.
13. Στην οθόνη εμφανίζεται η ένδειξη "HOT WATER...Confirm?" ("ζεστό νερό - επιβεβαίωση;")
14. Πατήστε το πλήκτρο ☉ για επιβεβαίωση της επιλογής; η συσκευή θα αρχίσει να βγάζει νερό και η οθόνη θα εμφανίσει "Please wait..." ("Παρακαλώ περιμένετε...").
15. Αφού ολοκληρωθεί η παροχή, η συσκευή επιστρέφει αυτόματα σε "Coffee ready" ("Καφές έτοιμος").

Τώρα το νέο φίλτρο έχει ενεργοποιηθεί και μπορείτε να προχωρήσετε στη χρήση της μηχανής.

17.3 Αφαίρεση του φίλτρου

Αν επιθυμείτε να συνεχίσετε να χρησιμοποιείτε τη συσκευή χωρίς φίλτρο (C4), θα πρέπει να το αφαιρέσετε και να επισημάνετε την αφαίρεσή του. Ακολουθήστε τον παρακάτω τρόπο:

1. Αφαιρέστε το δοχείο (A10) και το φίλτρο που έχει εξαντληθεί
2. Πατήστε το πλήκτρο **MENU'** (B3) για είσοδο στο μενού.
3. Πατήστε επαναλαμβανόμενα το πλήκτρο δ (B4) ή ☉ (B5) μέχρις ότου εμφανιστεί στην οθόνη (B1) η ένδειξη "Remove Filter" ("αφαίρεση φίλτρου").
4. Πατήστε το πλήκτρο ☉ (B6).
5. Στην οθόνη εμφανίζεται η ένδειξη "Confirm?" ("Επιβεβαίωση;").
6. Πατήστε το πλήκτρο ☉ για επιβεβαίωση και το πλήκτρο **MENU** για έξοδο από το μενού.

18. ΤΕΧΝΙΚΑ ΣΤΟΙΧΕΙΑ

Τάση:	220-240 V ~ 50/60 Hz max. 10A
Καταναλούμενη ισχύς:	1450W
Πίεση:	1,5 MPa (15 bar)
Μέγιστη χωρητικότητα δοχείου νερού:	1,8 l
Διαστάσεις LxPxH	240x430x350 mm
Μήκος καλωδίου:	1750 mm
Βάρος:	9,6 Kg
Μέγιστη χωρητικότητα δοχείου κόκκων:	250 g

CE Η μηχανή συμμορφώνεται επίσης, και με τις ακόλουθες οδηγίες CE:

- Ευρωπαϊκός Κανονισμός Stand-by 1275/2008
- Τα υλικά και τα αντικείμενα που προορίζονται να έρθουν σε επαφή με τρόφιμα συμμορφώνονται με τις διατάξεις του Ευρωπαϊκού Κανονισμού 1935/2004

19. ΔΙΑΘΕΣΗ



Μην απορρίπτετε τη συσκευή μαζί με τα οικιακά απορρίμματα αλλά παραδώστε την σε ένα επίσημο κέντρο ανακύκλωσης.

20. ΜΗΝΎΜΑΤΑ ΠΟΥ ΕΜΦΑΝΙΖΟΝΤΑΙ ΣΤΗΝ ΟΘΟΝΗ

ΕΜΦΑΝΙΖΟΜΕΝΟ ΜΉΝΥΜΑ	ΠΙΘΑΝΗ ΑΙΤΙΑ	ΑΠΟΚΑΤΑΣΤΑΣΗ
ΓΕΜΙΣΤΕ ΤΟ ΔΟΧΕΙΟ	Το νερό στο δοχείο (A10) δεν είναι αρκετό.	Γεμίστε το δοχείο του νερού ή/και τοποθετήστε το σωστά πιέζοντάς τη μέχρι τέρμα ώστε να ακούσετε τον χαρακτηριστικό θόρυβο (εικ.4).
ΑΔΕΙΑΣΤΕ ΤΟ ΔΟΧΕΙΟ ΓΙΑ ΚΑΤΑΚΑΘΙΑ	Το δοχείο για κατακάθια (A14) του καφέ είναι γεμάτο.	Αδειάστε το δοχείο για τα κατακάθια, το δίσκο συλλογής σταγόνων (A18) και προχωρήστε σε καθαρισμό, στη συνέχεια τοποθετήστε τα και πάλι. Σημαντικό: όταν αφαιρείτε το δίσκο συλλογής σταγόνων πρέπει πάντα να αδειάζετε το δοχείο (A14) για τα κατακάθια ακόμη και αν δεν έχει γεμίσει. Εάν δεν τον καθαρίσετε, φτιάχνοντας τους επόμενους καφέδες είναι πιθανόν να γεμίσει πάνω από το κανονικό το δοχείο για κατακάθια και να βουλώσει η μηχανή.
ΑΛΕΣΜΕΝΟΣ ΠΟΛΥ ΛΕΠΤΟΣ ΡΥΘΜΙΣΗ ΑΛΕΣΗΣ	Το άλεσμα είναι πολύ λεπτό και επομένως ο καφές βγαίνει πολύ αργά ή δεν βγαίνει καθόλου.	Επαναλάβετε την παροχή καφέ και γυρίστε το διακόπτη ρύθμισης άλεσης (A2) (εικ.8) κατά μία θέση προς τον αριθμό 7, δεξιόστροφα, ενώ ο μύλος του καφέ λειτουργεί. Αν αφού έχετε κάνει τουλάχιστον 2 καφέδες, η παροχή είναι ακόμη πολύ αργή, επαναλάβετε τη διόρθωση από το κουμπί ρύθμισης κατά μια ακόμη θέση (δείτε παρ. «10.3 Ρύθμιση του μύλου του καφέ»). Αν το πρόβλημα συνεχίζει, στρέψτε το κουμπί στη θέση 1 και αφήστε να τρέξει λίγο νερό από το σύστημα παροχής ζεστού νερού (C6).
	Αν υπάρχει φίλτρο αποσκλήρυνσης (C4) ενδέχεται να υπάρχει μία φυσαλίδα αέρα στο εσωτερικό του κυκλώματος που θα έχει μπλοκάρει την παροχή.	Τοποθετήστε το σύστημα παροχής ζεστού νερού (C6) στη μηχανή και αφήστε να βγει λίγο νερό μέχρι να σταθεροποιηθεί η ροή.
ΤΟΠΟΘΕΤΗΣΤΕ ΔΟΧΕΙΟ ΓΙΑ ΚΑΤΑΚΑΘΙΑ	Μετά τον καθαρισμό δεν έχει εισαχθεί το δοχείο για τα κατακάθια (A14).	Αφαιρέστε το δοχείο συλλογής σταγόνων (A18) και τοποθετήστε το δοχείο για τα κατακάθια.
ΕΙΣΆΓΕΤΕ ΠΡΟ-ΑΛΕΣΜΕΝΟ ΚΑΦΕ	Επιλέχθηκε η λειτουργία “προαλεσμένος καφές”, αλλά δεν τοποθετήθηκε προαλεσμένος καφές στο χωνί (A6).	Προσθέστε προαλεσμένο καφέ στο χωνί ή αποεπιλέξτε τη λειτουργία αλεσμένο.
ΑΦΑΛΆΤΩΣΗ	Δείχνει ότι πρέπει να γίνει αφαλάτωση στη μηχανή.	Είναι αναγκαία η εκτέλεση του προγράμματος αφαλάτωσης όπως περιγράφει το κεφ. “15. Αφαλάτωση”.

ΜΕΙΩΣΤΕ ΤΗ ΔΟΣΗ ΚΑΦΕ	Χρησιμοποιήθηκε μεγάλη ποσότητα καφέ.	Επιλέξτε πιο ελαφριά γεύση ή μειώστε την ποσότητα προαλεσμένου καφέ.
FILL BEANS CONTAINER ("ΓΕΜΙΣΤΕ ΤΟ ΔΟΧΕΙΟ ΚΟΚΚΩΝ")	Οι κόκκοι του καφέ τελείωσαν.	Γεμίστε το δοχείο κόκκων (A7).
	Το χωνί για την εισαγωγή του προαλεσμένου καφέ (A6) έχει μπουκώσει.	Αδειάστε το χωνί χρησιμοποιώντας ένα πιπέλο (C5) όπως περιγράφει η παρ. «14.8 Καθαρισμός χωνιού για την εισαγωγή του προαλεσμένου καφέ».
INSERT INFUSER ASSEMBLY	Μετά τον καθαρισμό δεν έχει τοποθετηθεί ο εγχυτήρας (A12).	Τοποθετήστε τον εγχυτήρα σύμφωνα με τις οδηγίες της παρ. «14.9 Καθαρισμός του εγχυτήρα».
INSERT WATER TANK	Το δοχείο (A10) δεν έχει τοποθετηθεί σωστά.	Τοποθετήστε σωστά το δοχείο πατώντας το μέχρι τέλους.
ΓΕΝΙΚΟΣ ΣΥΝΑΓΕΡΜΟΣ	Το εσωτερικό της μηχανής είναι πολύ βρώμικο.	Καθαρίστε προσεκτικά τη μηχανή όπως περιγράφει το κεφ.»14. Καθαρισμός». Αν μετά τον καθαρισμό, η μηχανή εμφανίζει ακόμη το μήνυμα, απευθυνθείτε σε ένα κέντρο τεχνικής υποστήριξης.
ΑΝΤΙΚΑΤΑΣΤΑΣΗ ΦΙΛΤΡΟΥ	Το φίλτρο αποσκλήρυνσης (C4) έχει φθαρεί.	Αντικαταστήστε το φίλτρο ή αφαιρέστε το ακολουτώντας τις οδηγίες του κεφ. «17. Φίλτρο αποσκλήρυνσης»
TURN DIAL TO CLEAN (ΣΤΡΕΨΤΕ ΤΗ ΛΑΒΗ ΣΤΟΝ ΚΑΘΑΡΙΣΜΟ)	Μόλις έγινε παροχή γάλακτος και θα πρέπει να προχωρήσετε σε καθαρισμό των εσωτερικών αγωγών του δοχείου του γάλακτος.	Περιστρέψτε τη λαβή ρύθμισης αφρού (D1) στη θέση CLEAN
INSERT WATER SPOUT ("ΤΟΠΟΘΕΤΗΣΤΕ ΤΟ ΣΤΟΜΙΟ ΠΑΡΟΧΗΣ ΝΕΡΟΥ")	Η παροχή νερού (C6) δεν έχει τοποθετηθεί ή έχει τοποθετηθεί με λάθος τρόπο.	Τοποθετήστε το σύστημα παροχής ζεστού νερού μέχρι τέλους.
EMPTY CIRCUIT FILL CIRCUIT ("ΚΥΚΛΩΜΑ ΑΔΕΙΟ ΓΕΜΙΣΤΕ ΚΥΚΛΩΜΑ") <i>εναλλασσόμενο σε</i> "HOT WATER PRESS OK" ("ΖΕΣΤΟ ΝΕΡΟ ΠΙΨΤΕ ΟΚ").	Το υδραυλικό κύκλωμα είναι άδειο.	Πατήστε OK και αφήστε να χυθεί το νερό από την παροχή ζεστού νερού (C6) μέχρι η παροχή να γίνει κανονική. Αν το πρόβλημα παραμένει, βεβαιωθείτε ότι το δοχείο νερού (A10) έχει τοποθετηθεί μέχρι κάτω.
INSERT MILK CONTAINER (ΤΟΠΟΘΕΤΗΣΤΕ ΔΟΧΕΙΟ ΓΑΛΑΚΤΟΣ)	Το δοχείο γάλακτος (D) δεν είναι τοποθετημένο σωστά.	Τοποθετήστε το δοχείο γάλακτος στο κάτω μέρος (εικ.17).

21. ΕΠΙΛΥΣΗ ΠΡΟΒΛΗΜΑΤΩΝ

Παρακάτω αναφέρονται οι πιθανές δυσλειτουργίες.

Εάν το πρόβλημα δεν μπορεί να λυθεί εφαρμόζοντας τις οδηγίες, απευθυνθείτε στην τεχνική υποστήριξη.

ΠΡΟΒΛΗΜΑ	ΠΙΘΑΝΗ ΑΙΤΙΑ	ΑΠΟΚΑΤΑΣΤΑΣΗ
Ο καφές δεν είναι ζεστός.	Δεν προθερμάνετε τα φλιτζάνια.	Ζεστάνετε με το ζεστό νερό τα φλιτζάνια (Σημ.: μπορείτε να χρησιμοποιήσετε τη λειτουργία ζεστό νερό)
	Τα εσωτερικά κυκλώματα έχουν κρυσώσει καθώς έχουν περάσει 2/3 λεπτά από τον τελευταίο καφέ.	Πριν φτιάξετε τον καφέ θερμάνετε τα εσωτερικά κυκλώματα με τη λειτουργία του ξεβγάλματος (☺), (δείτε κεφ. »10. προετοιμασία του καφέ»).
	Η θερμοκρασία του καφέ είναι χαμηλή.	Ρυθμίστε, από το μενού, τη θερμοκρασία του καφέ να είναι υψηλή.
Ο καφές δεν είναι γεμάτος ή έχει λίγο καϊμάκι.	Ο αλεσμένος καφές είναι πολύ χοντρός.	Γυρίστε το διακόπτη ρύθμισης άλεσης (A2) αριστερόστροφα κατά μία θέση προς τον αριθμό 1, ενώ ο μύλος λειτουργεί (εικ.8). Προχωρήστε κατά μια σκάλα τη φορά μέχρι να επιτύχετε ικανοποιητική παροχή. Το αποτέλεσμα γίνεται εμφανές μόνο μετά την παρασκευή 2 καφέδων (δείτε παρ. «10.3 Ρύθμιση του μύλου του καφέ»).
	Ο καφές δεν είναι κατάλληλος.	Χρησιμοποιείτε μείγμα καφέ για μηχανές espresso.
Ο καφές βγαίνει πολύ αργά ή σε σταγόνες.	Ο αλεσμένος καφές είναι πολύ λεπτός.	Στρέψτε το διακόπτη ρύθμισης άλεσης (A2) δεξιόστροφα κατά μία θέση προς τον αριθμό 7, ενώ ο μύλος λειτουργεί (εικ.8). Προχωρήστε κατά μια σκάλα τη φορά μέχρι να επιτύχετε ικανοποιητική παροχή. Το αποτέλεσμα γίνεται εμφανές μόνο μετά την παρασκευή 2 καφέδων (δείτε παρ. «10.3 Ρύθμιση του μύλου του καφέ»).
Ο καφές δεν τρέχει από το ένα ή και από τα δύο στόμια του συστήματος παροχής.	Τα στόμια παροχής καφέ (A13) έχουν βουλώσει.	Καθαρίστε τα ακροφύσια με μια οδοντογλυφίδα.
Το γάλα δεν τρέχει από το σωλήνα παροχής	Το καπάκι του δοχείου γάλακτος (D2) είναι βρώμικο	Καθαρίστε το καπάκι του γάλακτος όπως περιγράφει η παρ. «15. Αφαλάτωση».

Το γάλα έχει μεγάλες φυσαλίδες ή τρέχει με διακοπές από το σωλήνα παροχής γάλακτος ή έχει λίγο αφρό.	Το γάλα δεν είναι αρκετά κρύο ή αρκετά ημι-ποβουτηρωμένο.	Χρησιμοποιείτε κατά προτίμηση πλήρως ή μερικώς αποβουτηρωμένο γάλα, σε θερμοκρασία ψυγείου (περίπου 5°C). Αν το αποτέλεσμα δεν είναι και πάλι το επιθυμητό, δοκιμάστε να αλλάξετε μάρκα γάλακτος.
	Ο διακόπτης ρύθμισης του αφρού (D1) έχει ρυθμιστεί με λάθος τρόπο.	Ρυθμίστε σύμφωνα με τις ενδείξεις της παρ. «11.2 Ρυθμίστε την ποσότητα του αφρού»
	Το καπάκι (D2) ή ο διακόπτης ρύθμισης αφρού (D1) του δοχείου γάλακτος είναι βρώμικα	Καθαρίστε το καπάκι και το διακόπτη του δοχείου γάλακτος όπως περιγράφει η παρ. «15. Αφαλάτωση».
	Το ακροφύσιο ζεστού νερού/ατμού (A9) είναι βρώμικο	Καθαρίστε το ακροφύσιο σύμφωνα με τις οδηγίες της παρ. «14.11 Καθαρισμός ακροφύσιου ζεστού νερού/ατμού».
Η μηχανή δεν ανάβει.	Το καλώδιο δεν έχει συνδεθεί στην πρίζα.	Συνδέστε την πρίζα (εικ. 1).
	Ο γενικός διακόπτης (A8) δεν είναι αναμμένος.	Πατήστε το γενικό διακόπτη (εικ. 2).
Ο εγχυτήρας δεν μπορεί να αφαιρεθεί.	Δεν έχει εκτελέσει σωστά τη διαδικασία σβήσιματος	Σβήστε πατώντας το πλήκτρο  (A7) (δείτε κεφ. «7. Σβήσιμο της συσκευής»).