

## ÖSSZEFOGLALÓ

<b>1. ALAPVETŐ BIZTONSÁGI FIGYELMEZTETÉSEK ..</b>	<b>197</b>
<b>2. FIGYELMEZTETÉSEK BIZTONSÁGI .....</b>	<b>198</b>
2.1 Jelen kézikönyvben használt szimbólumok	198
2.2 Rendeltetésszerű használat.....	198
2.3 Használati útmutató .....	198
<b>3. BEVEZETŐ.....</b>	<b>198</b>
3.1 A zárójelben olvasható betűk .....	198
3.2 Problémák és javítások.....	198
<b>4. LEÍRÁS .....</b>	<b>199</b>
4.1 A készülék leírása .....	199
4.2 A kezelőfelület leírása .....	199
4.3 A tartozékok leírása.....	199
4.4 A tejtartó leírása.....	199
<b>5. A BEKAPCSOLÁS ELŐTT ELVÉGZENDŐ MŰVELETEK.....</b>	<b>199</b>
5.1 A készülék ellenőrzése .....	199
5.2 A készülék telepítése.....	199
5.3 A készülék bekötése .....	200
5.4 A készülék első beindítása.....	200
<b>6. A KÉSZÜLÉK BEKAPCSOLÁSA.....</b>	<b>200</b>
<b>7. A KÉSZÜLÉK KIKAPCSOLÁSA .....</b>	<b>200</b>
<b>8. A MENÜ BEÁLLÍTÁSAI .....</b>	<b>201</b>
8.1 Vízköoldás.....	201
8.2 Pontos idő beállítás.....	201
8.3 Automata kikapcsolás .....	201
8.4 Automatikus bekapcsolás.....	201
8.5 A hőmérséklet beállítása.....	201
8.6 Energiatakarékosság .....	202
8.7 Vízkeménység beállítása .....	202
8.8 Nyelv beállítása.....	202
8.9 Telepítse a szűrőt.....	202
8.10 Szűrő kivétele.....	202
8.11 A szűrő cseréje.....	202
8.12 Gyári beállítások (reset) .....	202
8.13 Statistika funkció .....	202
<b>9. ÖBLÍTÉS .....</b>	<b>202</b>
<b>10. KÁVÉFŐZÉS.....</b>	<b>203</b>
10.1 A kávé ízének kiválasztása.....	203
10.2 A lefőzött kávé mennyiségének beállítása	203
10.3 A kávédaráló beállítása .....	203
10.4 Tanácsok melegebb kávé főzéséhez .....	203
10.5 Kávéfőzés szemes kávéból.....	203
10.6 Kávéfőzés előre örölt kávéból.....	204
<b>11. ITALOK KÉSZÍTÉSE TEJJEL .....</b>	<b>204</b>
11.1 Töltse fel és akassza be a tejtartót .....	204
11.2 A tejhab mennyiségének beállítása.....	204
11.3 Cappuccino készítés.....	205
11.4 Habosított tej készítése (kávé nélkül) .....	205
11.5 Nem habos tej készítése (kávé nélkül).....	205
<b>12. A TEJTARTÓ TISZTÁSA MINDEN HASZNÁLAT UTÁN .....</b>	<b>205</b>
12.1 A cappuccinóhoz vagy tejhez állítsa be a kávé és tej csészénkénti mennyiségét .....	205
<b>13. FORRÓ VÍZ KÉSZÍTÉSE.....</b>	<b>205</b>
13.1 Az automatikusan adagolt víz mennyiségének a módosítása.....	206
<b>14. TISZTÍTÁS .....</b>	<b>206</b>
14.1 A készülék tisztítása .....	206
14.2 A készülék belső hidr. rendszerének tisztítása .....	206
14.3 A zacstartó tisztítása .....	206
14.4 A cseptálcá és a kondenzvíz gyűjtő tartály tisztítása .....	206
14.5 A készülék belsejének tisztítása .....	207
14.6 A víztartály tisztítása.....	207
14.7 A kávéadagoló csőrök tisztítása.....	207
14.8 Az örölt kávé betöltésére szolgáló tölcser tisztítása .....	207
14.9 A kávéfőző egység tisztítása.....	207
14.10A tejtartó tisztítása.....	207
14.11A forró víz/gőz csőr tisztítása.....	208
<b>15. VÍZKÖLDÁS.....</b>	<b>208</b>
<b>16. A VÍZ KEMÉNYSÉGÉNEK PROGRAMOZÁSA</b>	<b>209</b>
16.1 A vízkeménység mérése .....	209
16.2 A vízkeménység beállítása .....	209
<b>17. VÍZLÁGYÍTÓ SZŰRŐ .....</b>	<b>209</b>
17.1 A szűrő telepítése .....	209
17.2 A szűrő cseréje.....	210
17.3 A szűrő kivétele .....	210
<b>18. MŰSZAKI ADATOK .....</b>	<b>210</b>
<b>19. ÁRTALMATLANÍTÁS .....</b>	<b>210</b>
<b>20. A KIJELZŐN MEGJELÉNÍTETT ÜZENETEK ...</b>	<b>211</b>
<b>21. A PROBLÉMÁK MEGOLDÁSA.....</b>	<b>212</b>

# 1. ALAPVETŐ BIZTONSÁGI FIGYELMEZTETÉSEK

- A készüléket csökkent fizikai, érzéki vagy szellemi képességű vagy nem megfelelő tapasztalattal és tudással rendelkező személyek (ide értve a gyermekeket is) nem használhatják, hacsak nincsenek a biztonságukért felelős személy felügyelete alatt és nem tájékoztatták őket a készülék biztonságos használatáról.
- Ügyelni kell arra, hogy gyermekek ne játszanak a készülékkel.
- A készülék tisztítását és karbantartását a felhasználónak kell elvégeznie, felügyelet alatt nem álló gyermekek nem végezhetik el azt.
- A tisztításhoz soha ne merítse a készüléket vízbe.
- A készüléket kizárólag háztartási célra gyártották. A használat rendellenesnek minősül az alábbi helyeken: üzletek, irodák és más munkahelyek konyhának kialakított helyiségeiben, tanyasi vendégházakban, szállodákban, motelekben és más vendéglátó egységekben, fogadóknban.
- Az elektromos csatlakozó vagy a tápvezeték meghibásodása esetén, a kockázatok elkerülése érdekében a vezetékét vagy a csatlakozót kizárólag egy Márkaszervizzel cseréltesse ki.

## CSAK AZ EURÓPAI PIACRA:

- Ezt a készüléket csak abban az esetben használhatják a 8. életévüket betöltött gyermekek, ha felügyelet alatt állnak, vagy ha megkapták a készülék biztonságos üzemeltetésével kapcsolatos tájékoztatást és megértették a vonatkozó veszélyeket. A tisztítási és karbantartási műveleteket gyermekek csak akkor végezhetik el, ha betöltötték 8. életévüket és felügyelet alatt vannak. A készüléket és a tápvezetékét 8 évesnél fiatalabb gyermekektől távol tartsa.
- Csökkent fizikai, érzéki vagy szellemi képességű vagy nem megfelelő tapasztalattal és tudással rendelkező személyek akkor használhatják, ha a biztonságukért felelős személy felügyelete alatt vannak és tájékoztatták őket a készülék biztonságos használatáról és tisztában vannak a használattal járó kockázatokkal.
- Gyermekeknek tilos a készülékkel játszani.
- Mindig áramtalanítsa a készüléket, amikor őrizetlenül hagyja és össze-, szétszerelés vagy tisztítás előtt.



A lenti szimbólummal jelölt felületek használat közben felmelegedhetnek (a szimbólum csak néhány modellen található).

## 2. FIGYELMEZTETÉSEK BIZTONSÁGI

### 2.1 Jelen kézikönyvben használt szimbólumok

A fontos figyelmeztetéseket ez a szimbólum jelzi. Mindig tartsa be az alábbi utasításokat.



**Veszély!**

Ezen utasítások betartásának hiánya életveszélyes áramütéshez vezethet.



**Figyelem!**

Ezen utasítások betartásának hiánya személyi sérülésekhez vezethet vagy károkat okozhat a készülékben.



**Égési sérülés veszélye!**

Ezen utasítások betartásának hiánya égési sérülésekhez vezethet.



**Megjegyzés:**

Ez a jelzés a felhasználó számára fontos információt jelöl.



**Veszély!**

Mivel a készülék elektromos árammal működik, nem zárható ki az áramütés veszélye.

Tartsa be az alábbi biztonsági figyelmeztetéseket:

- Ne érintse meg a készüléket nedves kézzel vagy ha nedves a lába.
- Ne érintse meg a hálózati csatlakozót nedves kézzel.
- Biztosítsa a hálózati csatlakozó szabad hozzáférhetőségét, mert szükség esetén a készüléket csak ezzel lehet lecsatlakoztatni a hálózatról.
- Amikor a készüléket ki szeretné húzni az elektromos hálózatról, mindig a csatlakozót fogja. Ne húzza a vezetéket, mert a vezetéken sérülések keletkezhetnek.
- A készülék teljes körű áramtalanításához húzza ki a hálózati csatlakozót az aljzatról.
- Meghibásodás esetén a készüléket ne próbálja meg háziilag megjavítani.  
Húzza ki a csatlakozót a hálózati csatlakozóból, és forduljon Márkaszervizhez.
- A készülék tisztításának megkezdése előtt kapcsolja ki a gépet, húzza ki a hálózati csatlakozót, és hagyja a készüléket kihűlni.



**Figyelem!**

A készülék csomagolóanyagait (pl. műanyag zsákok, polisztírol hab) tartsa gyermekektől távol.



**Égési sérülés veszélye!**

A készülék forró vizet állít elő, és működése közben vízgőz keletkezhet.

Kerülje a forró vízzel vagy gőzzel való érintkezést.

Amikor a készülék működésben van, felmelegedhet a csészetartó felület (A3).

### 2.2 Rendeltetészerű használat

A készüléket kávéfőzésre és ital melegítésre tervezték.

Minden egyéb használat nem rendeltetészerűnek, és mint ilyen, veszélyesnek minősül. A gyártó nem vonható felelősségre a nem rendeltetészerű használatból eredő károkért.

### 2.3 Használati útmutató

A készülék használatának megkezdése előtt figyelmesen olvassa el az alábbi utasításokat. A jelen utasítások betartásának hiánya személyi sérülésekhez vezethet és károkat okozhat a készülékben.

A gyártó nem vállal felelősséget jelen útmutató betartásának hiányából eredő károkért.



**Megjegyzés:**

Az útmutatót gondosan őrizze meg. Amennyiben a készüléket tovább adja harmadik személynek, mellékelje a használati útmutatót is.

## 3. BEVEZETŐ

Köszönjük, hogy automata kávé- és cappuccino készítő gépiünket választotta.

Reméljük, sok öröme lesz új készülékében. Szánjon néhány percet a felhasználási útmutató elolvasására. Ezzel veszélyeket és a gép sérülését kerülheti el.

### 3.1 A zárójelben olvasható betűk

A zárójelben olvasható betűk a Készülék leírása című fejezetben olvasható információkra vonatkoznak (2-3. old.)

### 3.2 Problémák és javítások

Problémák esetén először mindig próbálja megoldani azokat a „20. A kijelzőn megjelenített üzenetek” és „21. A problémák megoldása” fejezetekben felsorolt észrevételek betartásával.

Amennyiben a problémát nem sikerül megoldani, vagy további információra van szüksége, kérjük, hívja a vevőszolgálatot a mellékelt "Ügyfélszolgálati" dokumentumon feltüntetett telefonszámon.

Amennyiben az Ön országa nem szerepel a felsoroltak között, hívja a jótállási jegyen feltüntetett telefonszámot. Az esetleges javításokért kizárólag a De'Longhi műszaki asszisztencia szolgálatához forduljon. A márkaszervizek címét a készülékhez mellékelt jótállási jegyen találja

## 4. LEÍRÁS

### 4.1 A készülék leírása







(3 - A old.)

- A1. Vezérlőpult
- A2. Az őrlés finomságát szabályozó gomb
- A3. Csészertartó
- A4. Szemes kávé tartó fedél
- A5. Előre őrölt kávé betöltésére szolgáló tölcser fedele
- A6. Az előre őrölt kávé betöltésére szolgáló tölcser
- A7. Szemes kávé tartó
- A8. Főkapcsoló
- A9. Tápvezeték csatlakozó
- A10. Víztartály
- A11. A kávéfőző egység zárólapja
- A12. Kávéfőző egység
- A13. Kávéadagoló (állítható magasságú)
- A14. Zacstartó
- A15. Kondenzvíz gyűjtő tálca
- A16. Csészertartó tálca
- A17. A cseptálcában lévő víz szintjét mutató piros úszó
- A18. Cseptálca
- A19. Forró víz és gőz csőre

### 4.2 A kezelőfelület leírása

(2 - B old.)

A kezelőpulton lévő néhány gombnak kettős funkciója van: ezt zárójellel jelezzük a leírásán belül.

- B1. Kijelző: elkíséri a felhasználót a készülék használata során
- B2.  gomb: a gép be- és kikapcsolásához
- B3. **MENÜ** gomb a menübe lépéshez (Amikor a programozási menübe lép, az "ESC" gomb funkciójával rendelkezik: megnyomásával kilép a választott funkcióból és visszatér a fő menühöz)
- B4.  gomb a tejes italok készítéséhez szükséges gőz adagolásához (Amikor a programozási MENÜbe lép, a < gomb funkciójával rendelkezik: megnyomásával hátrafelé tud lapozni)
- B5.  gomb: egy öblítés elvégzéséhez (Amikor a programozási MENÜbe lép, a > gomb funkciójával rendelkezik: megnyomásával előre tud lapozni)
- B6.  gomb: kávé készítéshez előre őrölt kávé felhasználásával (A MENÜ megnyitása után: OK gomb, a kiválasztás megerősítéséhez kell megnyomni)
- B7.  íz kiválasztó gomb: nyomja meg a kávé ízének kiválasztásához
- B8.  gomb: 1 csésze "rövid" kávé készítésére szolgál
- B9.  gomb: 2 csésze "hosszú" kávé készítésére szolgál

B10. **CAPPUCCINO** gomb: 1 csésze cappuccino vagy habosított tej készítéséhez

B11.  gomb: 1 csésze "hosszú" kávé készítésére szolgál

B12.  gomb: 2 csésze "hosszú" kávé készítésére szolgál

### 4.3 A tartozékok leírása

(2 - C old.)

- C1. Vízkeménység mérő csík
- C2. Adagolókanál
- C3. Vízköoldó
- C4. Vízlágyító szűrő
- C5. Ecset
- C6. Víz adagoló
- C7. Tápkábel

### 4.4 A tejtartó leírása

(2. old. - D )

- D1. Hab szabályozógomb
- D2. Tejtartó fedele
- D3. Tejtartó
- D4. Tejfelszívó cső
- D5. Habosított tej adagoló cső (állítható)

## 5. A BEKAPCSOLÁS ELŐTT ELVÉGZENDŐ MŰVELETEK

### 5.1 A készülék ellenőrzése

A csomagolás eltávolítása után győződjön meg arról, hogy a készülék teljesen ép, és minden tartozéka megvan. Látható sérülések esetén ne használja a készüléket. Forduljon a De'Longhi szakszervizhez.

### 5.2 A készülék telepítése



#### Figyelem!

A készülék telepítésekor vegye figyelembe az alábbi biztonsági figyelmeztetéseket:

- A készülék működés közben hőt ad le. A készülék telepítését követően győződjön meg arról, hogy legalább 3 cm szabad hely marad a készülék oldal- és hátlapja, valamint a fal vagy egyéb tárgyak között, és legalább 15 cm a készülék felett.
- A készülékbe esetleg befolyó víz kárt okozhat a készülékben. Ne helyezze a készüléket vízcsapok vagy mosogatók közelébe.
- A készülék sérülhet, ha a benne lévő víz megfagy. Ne telepítse a készüléket olyan helyiségbe, ahol a hőmérséklet fagypont alá süllyedhet.
- A tápkábelt (C7) éles vagy meleg felületektől (pl. elektromos főzőlapok) távol helyezze el, hogy az élek vagy a magas hőmérséklet hatására ne sérüljenek.

### 5.3 A készülék bekötése



Ellenőrizze, hogy a hálózati feszültség értéke megegyezik a készülék alján elhelyezett táblán feltüntetett értékkel.

A készüléket csak szabályosan bekötött, legalább 10 A teljesítményű, megfelelően földelt hálózati csatlakozóba csatlakoztassa.

Ha az aljzat és a csatlakozó nem illelnek össze, szakemberrel cseréltesse ki a csatlakozót megfelelő típusúra.

### 5.4 A készülék első beindítása



- A készüléket a gyártó üzemi körülmények között kávé felhasználásával próbálta ki, ezért természetes következmény, ha kávényomokat talál a készülékben. Természetesen garantáljuk, hogy a gép új.
- Tanácsos minél előbb beállítani a víz keménységét a „16. A víz keménységének programozása” című fejezetben leírtak szerint.

- Csatlakoztassa a tápkábel (C7) csatlakozóját a készülék hátulján (A9) kialakított helyre, majd csatlakoztassa a készüléket az elektromos hálózatra (1. ábra) és ellenőrizze, hogy megnyomta-e a készülék hátulján elhelyezett főkapcsolót (A8) (2. ábra).

Ki kell választani a kívánt nyelvet (a nyelvek kb. 3 másodpercenként váltakoznak):

- amikor megjelenik a magyar nyelv, tartsa pár másodpercig nyomva a  gombot (B6-3. ábr.), míg a kijelzőn (B1) meg nem jelenik a következő üzenet: "MAGYAR NYELV telepítve".

Majd kövesse a gép kijelzőjén megjelenő utasításokat:

- "TARTÁLYT TÖLTSE FEL!": vegye ki a víztartályt (A10), töltsse fel a MAX jelzésig friss vízzel (4A ábra), majd helyezze vissza a tartályt (4B ábr.).
- "VÍZADAGOLÓT TEGYE BE": Ellenőrizze, hogy a forró víz adagoló (C6) a csőrre van helyezve, és tegyen a csőr alá egy legalább 100ml-es tartályt (5. ábra).
- A kijelzőn az alábbi felirat jelenik meg: "Forró víz Megerősíti?";
- Nyomja meg a  gombot a megerősítéshez: a készülék vizet enged a cappuccino készítőből, majd magától kikapcsol.

A készülék készen áll a használatra.



- Az első használat során legalább 4-5 kávé vagy cappuccino főzésére van szükség, mielőtt a készülék elfogadható kávét készítené.

### 6. A KÉSZÜLÉK BEKAPCSOLÁSA



A készülék bekapcsolása előtt győződjön meg arról, hogy a készülék hátulján található főkapcsoló (A8) le van nyomva (2. ábra).

Minden bekapcsolás előtt a készülék automatikusan elvégez egy előmelegítő és egy öblítő ciklust, amelyet nem lehet félbeszakítani. A készülék csak ezen ciklus elvégzését követően áll használatra készen.



Az öblítés során a kávéadagolóból (A13) néhány csepp forró víz távozik, amelyet a cseppátca fog fel (A18). Kerülje a forró vízzel való érintkezést.

- A készülék bekapcsolásához nyomja meg a  gombot (B2) (6. ábra): a kijelzőn (B1) megjelenik a "Melegítés Kérem várjon" üzenet.

A melegítést követően az alábbi üzenet jelenik meg a kijelzőn: "Öblítés"; így a készülékben nem csak a vízmelegítő melegszik át, hanem a csövekben áramló forró víz felmelegíti a csöveket is.

A készülék akkor érte el a megfelelő hőmérsékletet, amikor a kijelzőn megjelenik a "Használatra kész" felirat és a választott kávé íz.

### 7. A KÉSZÜLÉK KIKAPCSOLÁSA

A készülék minden kikapcsoláskor elvégez egy automatikus öblítő programot, amelyet nem lehet megszakítani.



Az öblítés során a kávéadagolóból (A13) néhány csepp forró víz távozik.

Kerülje a forró vízzel való érintkezést.

A készülék kikapcsolásához nyomja meg a  (B2-6. ábr.) gombot. A készülék öblítést végez, majd kikapcsol (készenléti állapot).



Ha a készüléket huzamosabb ideig nem használja, húzza ki a hálózati csatlakozót:

- először kapcsolja ki a készüléket a  gomb megnyomásával (6. ábra);
- nyomja meg a főkapcsolót (A8) (2. ábra).



Soha ne nyomja meg a főkapcsolót, amikor a készülék be van kapcsolva.

## 8. A MENÜ BEÁLLÍTÁSAI

### 8.1 Vízköoldás

A vízköoldással kapcsolatos utasításokért olvassa el a "15. Vízköoldás" fejezetben leírtakat.

### 8.2 Pontos idő beállítás

A kijelzőn (B1) lévő idő beállításához az alábbiak szerint járjon el:

1. Nyomja meg a **MENÜ** (B3) gombot a menübe való belépéshez;
2. Nyomja meg a (B4) vagy (B5) gombot, míg végül a kijelzőn (B1) a "Pontos idő beállítás" jelenik meg;
3. Nyomja meg a (B6) gombot;
4. Nyomja meg a vagy gombot az óra módosításához;
5. Nyomja meg a gombot a megerősítéshez;
6. Nyomja meg a vagy gombot a percek módosításához;
7. Nyomja meg a gombot a beállítás megerősítéséhez.  
Az óra most be van állítva: ezt követően nyomja meg a **MENÜ** gombot a menüből való kilépéshez.

### 8.3 Automata kikapcsolás

Az automata kikapcsolás beállítható úgy, hogy a készülék 15 perc, 30 perc, 1, 2, vagy 3 óra elteltével kapcsoljon ki.

1. Nyomja meg a **MENÜ** (B3) gombot a menübe való belépéshez;
2. Nyomja meg a (B4) vagy (B5) gombot, míg végül a kijelzőn (B1) megjelenik az "Automata kikapcsolás" felirat;
3. Nyomja meg a (B6) gombot;
4. Nyomja meg a vagy gombot, míg megjelenik a működési órák kívánt száma (15 vagy 30 perc, vagy 1, 2 vagy 3 óra elteltével);
5. Nyomja meg a gombot a beállítás megerősítéséhez.  
Az automata kikapcsolás most újra van programozva: ezt követően nyomja meg a **MENÜ** gombot a menüből való kilépéshez.

### 8.4 Automatikus bekapcsolás

Az automatikus bekapcsolás segítségével beállíthatja a bekapcsolás időpontját, így a készüléket használatra készen találja a megadott időpontban (pl. reggel), és rögtön megkezdheti a kávé készítését.

### Megjegyzés :

Ennek a funkciónak az aktiválásához fontos, hogy az óra helyesen legyen beállítva.

1. Nyomja meg a **MENÜ** (B3) gombot a menübe való belépéshez;
2. Nyomja meg a (B4) vagy (B5) gombot, míg végül a kijelzőn (B1) megjelenik az "Automatikus bekapcsolás" (B1) felirat;
3. Nyomja meg a (B6) gombot: a kijelzőn megjelenik az "Aktiválja?" felirat;
4. Nyomja meg a gombot a megerősítéshez;
5. Nyomja meg a vagy gombot az óra kiválasztásához;
6. Nyomja meg a gombot a megerősítéshez;
7. Nyomja meg a vagy gombot a percek módosításához;
8. Nyomja meg a gombot a megerősítéshez;
9. Majd nyomja meg a **MENÜ** gombot a menüből való kilépéshez. Az idő megerősítése után az automatikus bekapcsolás aktiválását a szimbólum jelzi a kijelzőn, mely az óra mellett és az automatikus bekapcsolás menüpont alatt található.  
A funkció inaktíválásához:

1. Válassza ki a menüből az automatikus bekapcsolás funkciót;
2. Nyomja meg a gombot: a kijelzőn megjelenik az "Inaktíválja?" felirat;
3. Nyomja meg a gombot a beállítás megerősítéséhez.  
A kijelző már nem mutatja a szimbólumot.





### 8.5 A hőmérséklet beállítása

Amennyiben a kávé elkészítéséhez használt víz hőmérsékletét (alacsony, közepes, magas, maximum) módosítani szeretné, járjon el az alábbiak szerint:

1. Nyomja meg a **MENÜ** (B3) gombot a menübe való belépéshez;
2. Nyomja meg a (B4) vagy (B5) gombot, míg végül a kijelzőn (B1) megjelenik a "Hőm. beállítás" felirat;
3. Nyomja meg a gombot (B6);
4. Nyomja meg a vagy gombot, míg a kijelzőn megjelenik a kívánt hőmérséklet (alacsony, közepes, magas);
5. Nyomja meg a gombot a beállítás megerősítéséhez.  
A hőmérséklet most újra van programozva: ezt követően nyomja meg a **MENÜ** gombot a menüből való kilépéshez.

## 8.6 Energiatakarékosság

Ezzel a funkcióval aktiválhatja vagy inaktíválhatja az energiatakarékos üzemmódot. Amikor a funkció be van kapcsolva, biztosítja az uniós szabályoknak megfelelő alacsonyabb energiafogyasztást. Az energiatakarékos üzemmód bekapcsolását csillag jelzi a menü "Energiatakarékosság" pontja alatt.

1. Nyomja meg a **MENÜ** (B3) gombot a menübe való belépéshez;
2. Nyomja meg a  (B4) vagy  (B5) gombot, míg végül a kijelzőn (B1) megjelenik az "Energiatakarékosság" felirat;
3. Nyomja meg a  (B6) gombot: a kijelzőn megjelenik az "Aktiválja?" vagy "Inaktíválja?" felirat;
4. Nyomja meg a  gombot az energiatakarékos üzemmód aktiválásához vagy inaktíválásához;

Nyomja meg a **MENÜ'** gombot a menüből való kilépéshez.

Amikor a funkció aktív, akkor a kijelzőn megjelenik az "Energiatakarékosság" üzenet, ha egy bizonyos ideig nem használja a készüléket.

### **Megjegyzés:**







Energiatakarékos üzemmódban a gépnek szüksége lehet néhány másodpercre, mielőtt az első kávét lefőznék, mert időre van szükség ahhoz, hogy felmelegedjen.

## 8.7 Vízkeménység beállítása

A vízkeménység beállításával kapcsolatos utasításokért olvassa el a „16. A víz keménységének programozása” fejezetet.

## 8.8 Nyelv beállítása

A kijelző nyelvének módosításához kövesse az alábbiakat:

1. Nyomja meg a **MENÜ** (B3) gombot a menübe való belépéshez;
2. Nyomja meg a  (B4) vagy  (B5) gombot, míg a kijelzőn (B1) megjelenik a "Nyelv beállítása" felirat;
3. Nyomja meg a  (B6) gombot;
4. Nyomja meg a  vagy  gombot, míg a kijelzőn megjelenik a kívánt nyelv;
5. Nyomja meg a  gombot a megerősítéshez;

A nyelv most újra van programozva: ezt követően nyomja meg a **MENÜ** gombot a menüből való kilépéshez.

## 8.9 Telepítse a szűrőt

A szűrő (C4) telepítésével kapcsolatos információkért olvassa el a „17.1 A szűrő telepítése” szakaszt.

## 8.10 Szűrő kivétele





A szűrő (C4) kivételével kapcsolatos információkért olvassa el a „17.3 A szűrő kivétele” szakaszt.

## 8.11 A szűrő cseréje

A szűrő (C4) cseréjével kapcsolatos információkért olvassa el a „17.2 A szűrő cseréje” szakaszt.







## 8.12 Gyári beállítások (reset)

Ezzel a funkcióval visszaállíthatja a menü beállításait és a menynyitási beállításokat a gyári értékre (kivéve a nyelvet, mely a beállítás szerint marad).

1. Nyomja meg a **MENÜ** (B3) gombot a menübe való belépéshez;
2. Nyomja meg a  (B4) vagy  (B5) gombot, míg végül a kijelzőn (B1) megjelenik a "Gyári értékek" felirat;
3. Nyomja meg a  (B6) gombot;
4. A kijelzőn megjelenik a "Megerősíti?" felirat
5. Nyomja meg a  gombot a beállítás megerősítéséhez és a kilépéshez.

## 8.13 Statisztika funkció

Ezzel a funkcióval jeleníthetők meg a gép statisztikai adatai. Az adatok megjelenítéséhez kövesse az alábbiakat:

1. Nyomja meg a **MENÜ** (B3) gombot a menübe való belépéshez;
2. Nyomja meg a  (B4) vagy  (B5) gombot, míg végül a kijelzőn (B1) megjelenik a "Statisztika" felirat;
3. Nyomja meg a  (B6) gombot;
4. A  vagy  gomb megnyomásával ellenőrizheti:
  - a készülék hány kávét főzött;
  - hány vízközlést hajtott végre;
  - összesen hány liter vizet adagolt a gép;
  - hányszor került sor a vízszűrő cseréjére;
  - a lefőzött tejes italok száma (CAPPUCCINO).
5. Nyomja meg a  gombot kétszer a menüből való kilépéshez.

## 9. ÖBLÍTÉS

Ezzel a funkcióval forró vizet engedhet le a kávéfőzőből (A13) és a forró víz adagolóból (C6), ha be van kapcsolva, úgy, hogy megtisztítsa és felmelegítse a gép belső hidr. rendszerét. Helyezzen a kávéfőző és a forró víz adagoló alá egy legalább 100 ml űrtartalmú edényt (5.ábra).

### **Égési sérülés veszélye!**

A forró víz adagolása közben ne hagyja a készüléket felügyelet nélkül.

Ezen funkció aktiválásához az alábbiak szerint járjon el:

1. Nyomja meg a  (B5) gombot;
2. Néhány másodperc elteltével, először a kávé, majd a forró víz adagolóból (ha be van helyezve) forró víz távozik, mely



megtisztítja és felmelegíti a gép belső hidr. rendszerét; a kijelzőn megjelenik az "ÖBLÍTÉS" üzenet és egy csík, mely a folyamat előre haladtával folyamatosan feltelik.

3. A funkció megszakításához nyomja meg bármelyik gombot vagy várja meg az automata megszakítást.

### **i** **Megjegyzés:**

- Ha a készüléket 3-4 napnál hosszabb ideig nem használja, a készülék újbóli bekapcsolásakor végezzen 2/3 öblítést a használat megkezdése előtt;
- Teljesen természetes, hogy ezen funkció elvégzését követően víz marad a zacstartóban (A14).

## **10. KÁVÉFŐZÉS**

### **10.1 A kávé ízének kiválasztása**

A készülék gyári beállítás szerint normál ízű kávéfőz.





Az alábbi ízek közül lehet választani:

- Extra lágy íz
- Gyenge íz
- Normál íz
- Erős íz
- Extra erős íz

Az íz megváltoztatásához többször nyomja meg a  gombot (B7 - 7. ábra), míg a kijelzőn (B1) megjelenik a kívánt íz.

### **10.2 A lefőzött kávé mennyiségének beállítása**

A gépet gyárilag az alábbi kávé mennyiségek kifőzésére állították be:

- rövid kávé, ha megnyomja a  gombot (B8) (≈40ml);
- hosszú kávé, ha megnyomja a  gombot (B11) (≈120ml);
- két rövid kávé, ha megnyomja a  (B9) gombot;
- két hosszú kávé, ha megnyomja a  (B12) gombot.

Ha módosítani kívánja a kávé mennyiségét (amelyet a gép automatikusan adagol a csészébe), az alábbiak szerint járjon el:

- nyomja meg és tartsa lenyomva azt a gombot, amelynek hosszát módosítani kívánja, míg a kijelzőn (B1) megjelenik a "MENNY. PROGRAMOZÁSA" felirat: ekkor engedje el a gombot;
- amint a kávé eléri a kívánt szintet a csészében, ismét nyomja meg ugyanazt a gombot az új mennyiség tárolásához.

Ekkor, az adott gomb megnyomásával, a gép tárolta az új beállításokat.

### **10.3 A kávédaráló beállítása**

A kávédarálón – legalábbis kezdetben – nem kell beállításokat végezni, mert azt már a gyárban beállították úgy, hogy a kávé adagolása megfelelően történjen.

Az első néhány kávéfőzést követően azonban, ha a kávé túl híg, kevés rajta a hab vagy túl lassan folyik le (csöpög), állítsa be a kávéőrlés finomságát a szabályozógomb segítségével (A2 - 8. ábra).

### **i** **Megjegyzés:**

A kávéőrlés finomságát szabályozó gombot csak akkor forgassa, amikor a kávédaráló működik.

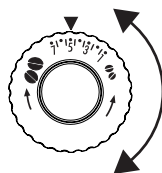

Ha a kávé túl lassan vagy egyáltalán nem folyik ki, forgassa el a kart egy kattánásnyira, az óramutató járásával megegyező irányban.

A testesebb kávé vagy nagyobb mennyiségű hab érdekében pedig forgassa a gombot az óramutató

járáásával ellentétes irányba egy kattánásig (de egyszerre csak egy fokozattal, máskülönben előfordulhat, hogy a kávé csak csöpög).

A beállítás hatása csak legalább 2 kávé lefőzése után érezhető. Ha a beállítás nem hozza meg a kívánt eredményt, még egy kattintással arrébb forgassa el a szabályozógombot a kívánt irányba.

### **10.4 Tanácsok melegebb kávé főzéséhez**

Melegebb kávé készítéséhez a következőket javasolt tenni:

- a kávé kifolyása előtt a  (B5) gomb megnyomásával öblítést kell végezni: ekkor a kávéadagolón (A13), majd a forró víz adagolón (C6 - ha jelen van) keresztül forró víz távozik, mely felmelegíti a gép belső hidr. rendszerét, ezáltal a kifolyó kávé is melegebb lesz;
- vízzel melegítse fel a csészéket (használja a forró víz funkciót);  
a programozás menüben válasszon ki melegebb kávé-hőmérsékletet (lásd a "8.5 A hőmérséklet beállítása" fejezetet).

### **10.5 Kávéfőzés szemes kávéból**

#### **! Figyelem!**

Nem használjon karamellizált vagy cukrozott kávészemeket, mert beleszáradhatnak a kávédarálóba, és károsíthatják azt.

1. Töltse be a szemes kávéval a megfelelő tartályba (A7) (9. ábra).
2. A kávéadagoló csőrei (A13) alá helyezzen:
  - 1 csészét, ha 1 kávé szeretne (10. ábra);
  - 2 csészét, ha 2 kávé kíván elkészíteni (11. ábr.);
3. Engedje le a kávéadagolót úgy, hogy az a lehető legközelebb legyen a csészékhez: ezáltal krémesebb lesz a kávé (12. ábra).
4. Nyomja meg a kívánt adagolásnak megfelelő gombot:





5. Kezdetét veszi a kávé készítés és a kijelzőn (B1) megjelenik a választott kávénak megfelelő felirat.

A kávéfőzés végén a készülék készen áll az újabb használatra.

### **i** Megjegyzés :

- Miközben a gép készíti a kávé, bármely pillanatban meg lehet állítani a kávéadagolást a két adagoló gomb egyikének megnyomásával.
- Ha a kávé kifolyása után a felhasználó növelni szeretné a kávé mennyiségét a csészében, nyomva kell tartani az egyik kávéadagoló gombot (3 másodpercig).
- Ha melegebb kávé szeretne, olvassa el a „10.4 Tanácsok melegebb kávé főzéséhez” szakaszt.

### **!** Figyelem!

- Ha a kávé cseppenként folyik, vagy nem elég sűrű kevés krémmel, vagy túl hideg, olvassa el a vonatkozó javaslatokat a „21. A problémák megoldása” szakaszban.
- Használat során a kijelzőn megjelenhet néhány riasztási üzenet, amelyeknek jelentése a „20. A kijelzőn megjelenített üzenetek” c. fejezetben olvasható.

## 10.6 Kávéfőzés előre őrölt kávéból



### **!** Figyelem!

- Ne öntsön szemes kávé az előre őrölt kávé számára kialakított tölsérbe (A6), mert a készülék megsérülhet.
- Kikapcsolt gépbe soha ne öntsön előre őrölt kávé, mert az összepiszkolhatja a gép belsejét. Ez károkat okozhat a készülékben.
- Soha ne tegyen be a gépbe több kávé, mint egy sima adagoló kanálnyi (C2), mert a gép bepiszkolódhat, a tölsér pedig eltömődhet.



### **i** Megjegyzés :

Amikor előre őrölt kávé használ, egyszerre csak egy csésze kávé főzhető.

1. Győződjön meg arról, hogy a gép be van kapcsolva;
2. Nyomja meg a  (B6) gombot;
3. Győződjön meg arról, hogy a tölsér nincs eltömődve, majd tegyen be egy sima adagoló kanálnyi előre őrölt kávé (13. ábr.);
4. A kávéadagoló csőrei (A13) alá helyezzen egy csészét;
5. Nyomja meg a kívánt 1 csésze adagoló gombot (B8 -  vagy B11 - 

6. Megkezdődik a kávékészítés.

## 11. ITALOK KÉSZÍTÉSE TEJJEL

### **i** Megjegyzés!

- Kevésbé habosított vagy buborékos tej készítésének elkerüléséhez mindig tisztítsa meg a tejtartó (D2) fedelét és a forró víz csőret (A19) a „12. A tejtartó tisztása minden használat után”, „15. Vízköoldás” és „14.11 A forró víz/gőz csőr tisztítása” szakaszokban leírtak szerint.

### 11.1 Töltse fel és akassza be a tejtartót



1. Vegye le a fedelet (D2) (14. ábra);
2. Töltse fel a tejtartót (D3) megfelelő mennyiségű tejjel, eközben ne lépje túl a tartályon látható MAX szintet (15. ábr.). A tartály oldalán található minden egyes beosztás 100 ml tejnek felel meg.

### **i** Megjegyzés!

- Sűrűbb és homogénebb tejhab készítéséhez használjon zsírszegény vagy félszíros hűtő hideg tejet (kb. 5° C).
  - Ha az "Energiatakarékosság" funkció aktív, a cappuccino elkészítése néhány másodperc várakozási időt vehet igénybe.
3. Győződjön meg arról, hogy a tejfelszívó cső (D4) jól van behelyezve a tejtartó fedél alján kialakított helyére (16. ábra)
  4. Tegye vissza a fedelet a tejtartóra;
  5. Vegye le a forró víz adagolót (C6) a csőről;
  6. A tartályt a csőre teljesen rányomva akassza be (17. ábr.);
  7. Helyezzen egy megfelelő méretű csészét a kávéadagoló csőrei és a habosított tejadagoló cső (D5) alá; állítsa be a habosított tejadagoló cső hosszúságát úgy, hogy elég közel legyen a csészéhez. Ehhez elég, ha lefelé húzza az adagolót (18. ábra);
  8. Minden funkcióhoz tekintse át az alábbi utasításokat.

### 11.2 A tejhab mennyiségének beállítása

A tejtartó fedelén (D2) található hab szabályozógomb (D1) elforgatásával beállíthatja az ital elkészítése során a csészébe öntött tejhab mennyiségét.

A gomb helyzete	Leírás	Javaslat
	Nincs hab	caffelatte / meleg tej (nem habosított)
	Kevés hab	latte macchiato
	Max. mennyiségű hab	CAPPUCCINO / HABOSÍTOTT TEJ

### 11.3 Cappuccino készítés

1. Megtölteni, majd felakasztani a tejtartót (D) a korábbiakban leírtaknak megfelelően.
2. Forgassa a tejtartó fedelén (D1) található hab szabályozógombot (D2) a kívánt habmennyiségnek megfelelő állásba;
3. Nyomja meg a CAPPUCCINO (B10) gombot. A kijelzőn (B1) megjelenik a "CAPPUCCINO" üzenet és az állapotjelző csík, mely a folyamat előrehaladtát mutatja;
4. Néhány másodperc elteltével a tej kifolyik a tejadagoló csövön (D5), és megtölti a cső alá helyezett csészét. Azon italok esetében, ahol ez szükséges, a tej adagolását követően a készülék automatikusan készíti el a kávé.

#### **Megjegyzés!**

- Ha adagolás közben szeretné megszakítani az ital készítését, nyomja meg kétszer a CAPPUCCINO gombot.
- Az adagolást követően, ha növelni szeretné a csészében lévő tej vagy kávé mennyiségét, tartsa lenyomva (3 másodpercen belül) a CAPPUCCINO gombot.
- A tejtartót ne hagyja hosszú ideig hűtőszekrényen kívül: minél melegebb a tej (5°C az ideális), annál rosszabb lesz a hab minősége.

### 11.4 Habosított tej készítése (kávé nélkül)

Az előző ("11.3 Cappuccino készítés") szakaszban leírtak szerint járjon el, egy helyett kétszer nyomja meg a CAPPUCCINO (B10) gombot.

#### **Megjegyzés!**

Ha az adagolás közben szeretné megszakítani a tejhab készítését, nyomja meg egyszer a CAPPUCCINO gombot.

### 11.5 Nem habos tej készítése (kávé nélkül)

Az előző szakaszban leírtak szerint járjon el, forgassa a hab szabályozógombot (D1)  állásba.

## 12. A TEJTARTÓ TISZTÁSA MINDEN HASZNÁLAT UTÁN

#### **Figyelem! Forrázás veszélye**

A tejtartó (D) belső csöveinek tisztítása közben a habosított tej-adagoló csőből (D5) némi forró víz és gőz távozik. Kerülje a forró vízzel való érintkezést.

Minden tejes ital készítését követően el kell végezni az alábbi tisztítást a tej maradványok eltávolítása érdekében. Az alábbiak szerint járjon el:

1. Hagyja a tejtartót a gépben (nem kell kiüríteni);
2. Tegyen egy csészét vagy más edényt a habosított tejadagoló cső alá;

3. Forgassa a hab szabályozógombot (D1) CLEAN állásba (19. ábr.): a művelet megjelenik a kijelzőn (B1) és automatikusan megszakad.
4. Állítsa vissza a beállításra szolgáló gombot a kívánt tejhab mennyiségére;
5. Vegye le a tejtartót és szivacs segítségével tisztítsa ki a gőz adagoló csőrt (A19) (20. ábr.);

#### **Megjegyzés!**

- Amennyiben egyszerre több tejes alapú italt kíván főzni, a tejtartó tisztítását elegendő az utolsó ital elkészítése után elvégezni.
- A tejtartóban maradt tejet tárolja hűtőszekrényben.
- Néhány esetben a tisztítás elvégzéséhez meg kell várnia, hogy a készülék felmelegedjen.

### 12.1 A cappuccinóhoz vagy tejhez állítsa be a kávé és tej csészénkénti mennyiségét

A készülék gyári beállítás szerint normál mennyiségeket készít. Amennyiben módosítani kívánja ezt az értéket, járjon el az alábbiak szerint:

1. Tegyen egy csészét a kávéadagoló csőrök (A13) és a tejadagoló cső (D5) alá;
2. Tartsa lenyomva a CAPPUCCINO gombot (B10), amíg a kijelzőn megjelenik a "TEJ BEPROGRAMOZÁS Mennyiség beprogramozás" felirat;
3. Engedje ki a gombot. A gép megkezdí a tej adagolását.
4. Amint a csészébe adagolt tej eléri a kívánt mennyiséget, ismét nyomja meg a CAPPUCCINO gombot;
5. A gép megszakítja a tej adagolását, és néhány másodperc múlva megkezdí a kávé adagolását: a kijelzőn megjelenik a "KÁVÉ BEPROGRAMOZÁS Mennyiség beprogramozás" üzenet;
6. Miután a csészében lévő kávé elérte a kívánt szintet, nyomja meg ismét a CAPPUCCINO gombot. Félbeszakad a kávé adagolása.



Ekkor a gép újra van programozva az új beállított kávé és tej mennyiség szerint.

## 13. FORRÓ VÍZ KÉSZÍTÉSE

#### **Figyelem! Égési sérülés veszélye.**

A forró víz adagolása közben ne hagyja a készüléket felügyelet nélkül. A forró víz adagoló (C6) adagolás során felmelegszi, ezért azt csak a markolatánál szabad megfogni.

1. Ellenőrizze, hogy a forró víz adagoló megfelelően van beakasztva;
2. Helyezzen egy edényt a forró víz adagoló alá (a lehető legközelebb, hogy a ne fröcsköljön) (5. ábr.);



3. Nyomja meg a  (B4) gombot (21. ábr.). A kijelzőn (B1) megjelenik a "FORRÓ VÍZ" üzenet és az állapotjelző csík, mely a folyamat előrehaladtát mutatja;
4. A készülék egyszerre kb. 250 ml forró vizet adagol, majd a folyamat automatikusan leáll. A forró víz adagolás kézi megállításához ismét nyomja meg a  gombot.

### **Megjegyzés!**

Ha az "Energiatakarékosság" funkció aktív, a forró víz elkészítése előtt lehet, hogy várni kell néhány másodpercet..

## 13.1 Az automatikusan adagolt víz mennyiségének a módosítása

A készülék gyári beállítás szerint kb. 250 ml forró vizet adagol. Amennyiben módosítani kívánja ezt az értéket, járjon el az alábbiak szerint:

1. A forró víz adagoló (C6) alá tegyen egy edényt;
2. Tartsa lenyomva a  (B4) gombot, míg a kijelzőn (B1) megjelenik a "Forró víz Mennyiség beprogramozása" felirat; ezután engedje el a  gombot;
3. Amikor a csészében lévő forró víz szintje eléri a kívánt szintet, ismét nyomja meg a  gombot.

Ekkor a gép újra van programozva az új beállított mennyiség szerint.

## 14. TISZTÍTÁS

### 14.1 A készülék tisztítása

A készülék alábbi tartozékait rendszeresen kell tisztítani:



- a gép belső hidr. rendszere;
- zacstartó (A14);
- cseptálcá (A18),
- víztartály (A10);
- kávéadagoló csőrök (A13);
- a forró víz/gőz csőr (A19);
- az előre őrölt kávé betöltésére szolgáló tölcser (A6);
- a kávéfőző egység (A12), melyhez a szolgálati ajtó (A11) nyitásával lehet hozzáférni.

### **Figyelem!**

- A készülék tisztításához ne használjon oldószereket, súrolószereket vagy alkoholt. A szuperautomata De'Longhi készülékek tisztításához nincs szükség vegyszerek használatára.
- A tejtartó kivételével a készülék egyetlen része sem mosható mosogatógépben.
- A kávézacc vagy egyéb lerakódások eltávolításakor nem szabad fémtárgyakat használni, mert ezek megkarcolhatják a gép fém- vagy műanyag felületeit.

### 14.2 A készülék belső hidr. rendszerének tisztítása

3/4 napnál hosszabb állás esetén javasoljuk, hogy az újbóli használat előtt kapcsolja be a gépet és:

- végezzen 2/3 öblítést a  (B5) gomb megnyomásával;
- adagoljon forró vizet néhány másodpercig, a  (B4) gomb megnyomásával úgy, hogy a forró víz adagoló (C6) a gépbe van helyezve.

### **Megjegyzés :**

Teljesen természetes, hogy a tisztítást követően víz marad a zacstartóban (A14).

### 14.3 A zacstartó tisztítása

Amikor a kijelzőn (B1) megjelenik az "ÜRÍTSE KI ZACSTARTÓT" felirat, ki kell üríteni és ki kell tisztítani a zacstartót. Amíg meg nem tisztítja a zacstartót (A14), addig a kijelzőn marad a fenti üzenet és a készülék nem kezdi meg a kávé készítését.

A tisztítás elvégzéséhez (bekapcsolt készülék mellett):

1. Húzza ki a cseptálcát (A18) (22. ábra), ürítse ki és tisztítsa meg;
2. Ürítse ki és gondosan tisztítsa ki a zacstartót úgyelve arra, hogy eltávolítsa a tartály alján esetlegesen lerakódott kávé;
3. Ellenőrizze a piros kondenzvíz gyűjtő tartályt (A15), és szükség esetén ürítse ki.

### **Figyelem!**

Amikor kiveszi a cseptálcát, a zacstartót is ki kell üríteni, **még akkor is**, ha nincsen tele.

Ha ezt elmulasztja, előfordulhat, hogy a következő kávé elkészítésénél a tartály a tervezettnél jobban megtelik, és a készülék eltömődik.

### 14.4 A cseptálcá és a kondenzvíz gyűjtő tartály tisztítása

#### **Figyelem!**

Ha a cseptálcát (A18) nem ürít ki rendszeresen, a víz túlfolyik a peremén és a gép oldalára, vagy annak belsejébe folyhat. Ez rongálhatja a gépet, a támaszfelületet, vagy a körülötte levő részeket.

A cseptálcában van egy piros úszó (A17), amely a víz szintjét jelzi (23. ábra). Mielőtt ez a mutató kiemelkedne a csészetartó tálcából (A16), ki kell üríteni és meg kell tisztítani a cseptálcát.

A cseptálcá eltávolításához:

1. Ki kell húzni a cseptálcát és a zacstartót (A14) (22. ábra);
2. Ki kell üríteni és meg kell mosni a cseptálcát és a zacstartót;

- Ellenőrizze a piros kondenzvíz gyűjtő tartályt (A15), és szükség esetén ürítse ki;
- Vissza kell tenni a zacstartóval együtt a cseptálcát.

### 14.5 A készülék belsejének tisztítása



#### **Veszély!**

A belső részek tisztítása előtt kapcsolja ki a gépet (lásd a „7. A készülék kikapcsolása” szakaszt), és húzza ki az elektromos csatlakozóból. Soha ne merítse a készüléket vízbe.

- Rendszeresen (kb. havonta egyszer) ellenőrizze, hogy a gép belseje nem piszkos (ehhez húzza ki a cseptálcát-A18). Szükség esetén távolítsa el a kávézaccot a tartozékok között található ecsettel (C5) és szivaccsal;
- Porszívóval ki kell kisvívni a lerakódásokat (24. ábra).

### 14.6 A víztartály tisztítása

- Rendszeresen (kb. havonta egyszer és a vízlágyító szűrő (C4-ha van) minden egyes cseréje alkalmával) tisztítsa meg a víztartályt (A10) nedves ruhával és megfelelő tisztítószerrel;
- Vegye ki a szűrőt (ha van), és öblítse el folyó víz alatt;
- Tegye vissza a szűrőt (ha van), töltsé fel a tartályt friss vízzel és tegye vissza;
- (Csak vízlágyító szűrős modellekhez) Engedjen ki kb. 100 ml forró vizet a szűrő újbóli aktiválásához.

### 14.7 A kávéadagoló csőrök tisztítása

- Egy szivaccsal vagy ruhával (25A ábr.) tisztítsa meg a kávéadagoló csőröket (A13).
- Ellenőrizze, hogy a kávéadagoló furatai nincsenek eltömődve. Szükség esetén egy fogvájó segítségével távolítsa el a kávé maradványokat (25B ábra).

### 14.8 Az őrölt kávé betöltésére szolgáló tölcser tisztítása

Rendszeresen (kb. havonta egyszer) ellenőrizze, hogy az előre őrölt kávé betöltésére szolgáló tölcser (A6) nem tömődött-e el. Amennyiben szükséges, a kávémaradványokat egy ecsettel (C5) kell eltávolítani.

### 14.9 A kávéfőző egység tisztítása

A kávéfőző egységet (A12) havonta legalább egyszer tisztítsa meg.



#### **Figyelem!**

A kávéfőző egységet nem lehet kivenni, amikor a készülék be van kapcsolva.

- Ellenőrizni kell, hogy a gép a megfelelő módon végezte a kikapcsolást (lásd a „7. A készülék kikapcsolása” szakaszt).

- Húzza ki a víztartályt (A10);
- Nyissa ki a jobb oldalt található kávéfőző egység (A11) zárólapját (26. ábr.);
- Nyomja be egyszerre a két színes kioldó gombot, és ezzel egyidejűleg húzza a kávéfőző egységet kifelé (27. ábra);



#### **Figyelem!**

CSAK VÍZZEL ÖBLÍTSE LE

NE HASZNÁLJON TISZTÍTÓSZERT VAGY MOSOGATÓGÉPET  
A kávéfőző egység tisztításához ne használjon tisztítószeret, mert károsíthatja azt.

- Merítse a kávéfőző egységet vízbe kb. 5 percre, majd öblítse el folyóvíz alatt;
- Az ecsettel (C5) távolítsa el a kávéfőző egység zárólapján keresztül látható kávémaradványokat;
- A tisztítás után tegye vissza a helyére (28. ábra) a kávéfőző egységet; ezután nyomja meg a PUSH gombot úgy, hogy hallani lehessen a kattantást;



#### **Megjegyzés :**

Ha a kávéfőző egységet nehéz beilleszteni, a két kar megnyomásával állítsa megfelelő méretűre (a beillesztés előtt) a 29 ábrán látható módon.

- Miután behelyezte, ellenőrizze, hogy a színes gombok kiugrottak-e (30. ábra);
- Zárja vissza a kávéfőző egység zárólapját;
- Tegye vissza a víztartályt.

### 14.10 A tejtartó tisztítása

Minden használat után tisztítsa ki a tejtartót (D) a következő módon:

- Húzza ki a fedelet (D2);
- Vegye ki a tejadagoló csövet (D5) és a tejfelszívó csövet (D4) (31 ábra);
- Forgassa a hab szabályozógombot (D1) az "INSERT" felirattal (31 ábr.), majd húzza felfelé;
- Forró vízzel és megfelelő tisztítószerrel alaposan mossa meg az összes részt. Minden részt el lehet mosni mosogatógépben, de azokat a gép felső tartályába kell helyezni. Különösen ügyeljen arra, hogy a szabályozógomb alatti csatornában és nyílásban (32. ábra) ne maradjon tej: szükség esetén egy fogpiszkálással kaparja ki;

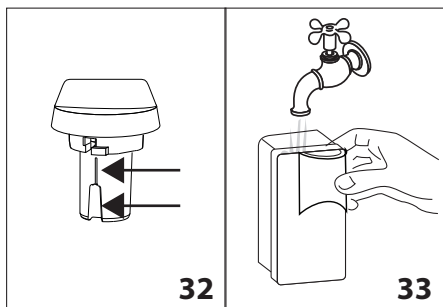

5. Mossa el folyó vízzel a hab szabályozógomb foglatának belsejét (33. ábra);
6. Ellenőrizze azt is, hogy a tejfelszívó csőben és a tejadagoló csőben nincsenek tejmaradványok;
7. Tegye vissza a szabályozógombot úgy, hogy az "INSERT" feliratú nyíl egy vonalba essen a tejadagoló csővel és a tejfelszívó csővel;
8. Tegye vissza a fedelet a tejtartóra.

### 14.11 A forró víz/gőz csőr tisztítása

A tejes italok készítését követően távolítsa el a csőr (A19) tömítésein található tejmaradványokat egy szivaccsal (20 ábra).

## 15. VÍZKŐOLDÁS

Végezzen a gépen vízkőoldást, mikor a kijelzőn (B1) megjelenik (villog) a "VÉGEZZEN VÍZKŐOLDÁST" felirat.

### ⚠ Figyelem!

- Használat előtt olvassa el a vízkőoldószer (C3) csomagolásán található utastásokat és címkét.
- Kizárólag De'Longhi vízkőoldó használatát javasoljuk. Nem megfelelő vízkőoldó használata, valamint a nem szabályosan végzett vízkőoldás olyan károkat okozhat, melyek javítása nem tartozik a gyártó által vállalt garancia körébe.

1. Kapcsolja be a gépet;
2. Lépjön a menübe a **MENU** gomb (B3) megnyomásával;
3. Nyomja meg a (B4) vagy (B5) gombot, míg a kijelzőn megjelenik a "Vízkezelés" felirat;
4. Válasszon a vagy (B6) gomb megnyomásával: a kijelzőn (B1) megjelenik a "Vízkezelés Megerősítő?" üzenet;
5. Ismét nyomja meg a a funkció aktiválásához: a kijelzőn a "Tegyen be vízkőoldót" Megerősítő?" felirat változik a "CSEPTTÁLKCA KIÜRÍTÉSE" felirattal;
6. Ūrítse ki a cseptálcát (A18), a zacstartót (A14) és ismét tegyen vissza mindent a gépbe;
7. Teljesen Ūrítse ki a víztartályt (A10) és távolítsa el a vízlágyító szűrőt (C4 - ha van);

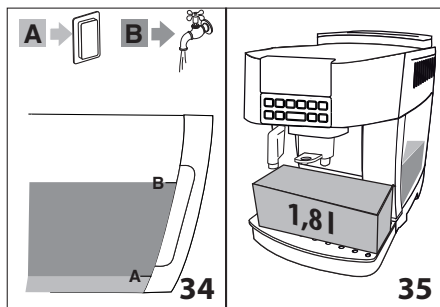



8. Őntsön a víztartályba vízkőoldót (C3) a tartály oldalába vésett **A** szintig (egy 100 ml-es csomagnak megfelelő mennyiség), ezután Őntsön be egy liter vizet a **B** szint eléréséig (34. ábra); majd helyezze vissza a víztartályt a gépbe;
9. Az adagoló (C6) alá tegyen egy legalább 1,8 liter űrtartalmú edényt (35.ábr.);

### ⚠ **Égési sérülés veszélye!**

Az adagolóból savakat tartalmazó forró víz folyik ki. Ūgyeljen arra, hogy ne érintkezzen az oldattal.

10. Nyomja meg a gombot az oldat betöltésének megerősítéséhez: a kijelzőn megjelenik a "Gépen vízkőoldás van folyamatban" üzenet. Kezdetét veszi a vízkőoldó program és a vízkőoldó oldat a víz adagolón keresztül távozik, automatikusan, meghatározott időközönként egy sor öblítést végezve a gép belsejében lévő vízkő maradványok eltávolításához;
- Kb. 25 perc elteltével a készülék megszakítja a vízkőoldást és a kijelzőn megjelenik az "Öblítés TARTÁLYT TÖLTSE FEL" üzenet. A készülék ezután készen áll arra, hogy friss vízzel elvégezze az öblítést;
11. Ūrítse ki a vízkőoldó oldat összegyűjtéséhez használt edényt;
12. Távolítsa el a készülékből a víztartályt, Ūrítse ki, öblítse le folyóvíz alatt, töltsse fel friss vízzel a MAX jelzésig, majd tegye vissza a tartályt a készülékbe: a kijelzőn megjelenik az "Öblítés Megerősítő?" felirat;
13. Tegye vissza a víz adagoló alá a vízkőoldó oldat összegyűjtéséhez használt edényt és nyomja meg a gombot a megerősítéshez: a forró víz a víz adagoló keresztül távozik és a kijelzőn megjelenik az "Öblítés" üzenet;
14. Amikor teljesen kiürült a víztartály, a kijelzőn megjelenik az "Öblítés TARTÁLYT TÖLTSE FEL" üzenet;
15. Ūrítse ki az öblítővíz összegyűjtéséhez használt tartályt;
16. Húzza ki a víztartályt, tegye vissza a vízlágyító szűrőt (ha korábban el lett távolítva), töltsse fel a tartályt friss vízzel a MAX jelzésig és tegye vissza a gépbe: a kijelzőn megjelenik az "Öblítés Megerősítő?" üzenet;

17. Tegye vissza a vízadagoló és kávéadagoló (A13) alá az öblítővizet összegyűjtéséhez használt edényt (35. ábr.) és nyomja meg a  gombot és nyomja meg a gombot a megerősítéshez: a forró víz először a víz adagolón keresztül távozik, majd a kávé adagolón keresztül végleg kifolyik;
18. A levegőn a kijelzőn megjelenik a "Vízkezelés befejezve Megerősíti?" üzenet;
19. Nyomja meg a  gombot a megerősítéshez: a kijelzőn megjelenik a "TARTÁLYT TÖLTSE FEL" üzenet;
20. Töltse fel a víztartályt friss vízzel a MAX. szintig és tegye vissza a gépbe.

A vízköoldás befejeződött.

### **Megjegyzés!**

- Ha a vízköoldó ciklus nem zajlik le megfelelően (pl. elektromos áram hiánya miatt), javasoljuk a ciklus megismétlését;
- Teljesen természetes, hogy a vízköoldást követően víz marad a zacstartóban.

## 16. A VÍZ KEMÉNYSÉGÉNEK PROGRAMOZÁSA

A VÉGEZZEN VÍZKÖLDÁST felirat a víz keménységétől függően egy bizonyos időtartam elteltével jelenik meg a kijelzőn.

A készüléket gyárilag 4 vízkeménységi fokozatra állították be. Szükség esetén beállíthatja a készüléket a terület vízvezeték hálózatát jellemző valós vízkeménységre, így a készülék ritkábban végez vízköoldást.





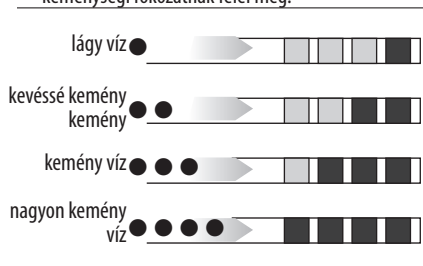

### 16.1 A vízkeménység mérése

1. Vegye ki a csomagolásából a jelen kézikönyvhöz tartozó "TOTAL HARDNESS TEST" csíkot (C1), mely az angol nyelvű leíráshoz van mellékelve;
2. Körülbelül egy másodpercig bele kell tenni egy pohár tiszta vízbe.
3. Ki kell venni a vízből és enyhén meg kell rázni. Kb. 1 perc elteltével, a víz keménységétől függően, 1, 2, 3 vagy 4 piros négyzet jelenik meg. Minden egyes négyzet 1 vízkeménységi fokozatnak felel meg.



### 16.2 A vízkeménység beállítása

1. Nyomja meg a **MENÜ** (B3) gombot a menübe való belépéshez;

2. Nyomja meg a  (B4) vagy  (B5) gombot, míg végül a kijelzőn (B1) megjelenik a "Vízkezelés" felirat;
3. Erősítse meg a kiválasztást a  (B6) gombbal;
4. Ismételten nyomja meg a  vagy  gombot a reaktív csík által mért keménységi fokozat beállításához (lásd az előző szakaszt);
5. Nyomja meg a  gombot a beállítás megerősítéséhez. Ekkor a gép újra van programozva a vízkeménység szerinti új beállítással: nyomja meg a **MENÜ** gombot a menüből való kilépéshez.

## 17. VÍZLÁGYÍTÓ SZŰRŐ

Néhány modellen van vízlágyító szűrő (C4): ha az ön gépén nincsen ilyen szűrő, azt tanácsoljuk, vásároljon egyet a De'Longhi vevőszolgálatán. A szűrő megfelelő használata érdekében kövesse az alábbi utasításokat.

### 17.1 A szűrő telepítése

1. Vegye ki a szűrőt (C4) a csomagolásból.
2. Forgassa el a dátumjelzőt (lásd a 36. ábrát) úgy, hogy a következő 2 havi használat jelenjen meg;

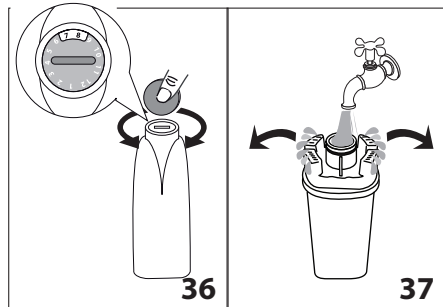

### **Megjegyzés:**

a kávéfőzőgép átlagos használata mellett a szűrő élettartama 2 hónap, ha azonban a készüléket nem használja, de a szűrő telepítve marad, a szűrő élettartama legfeljebb 3 hét.

3. A szűrő aktiválásához folyasson csapvizet a szűrőn található nyílásba az ábrán jelölt módon addig, amíg a víz ki nem folyik a szűrő oldalsó nyílásain. Hagyja legalább egy percig, hogy a víz átmossa a szűrőt (37. ábra);
4. Húzza ki a tartályt (A10) a gépből és töltsse fel vízzel;
5. Helyezze be a szűrőt a víztartályba és teljesen merítse be kb. tíz másodpercig, döntse meg, hogy a légbuborékok teljesen távozzanak (38. ábra).

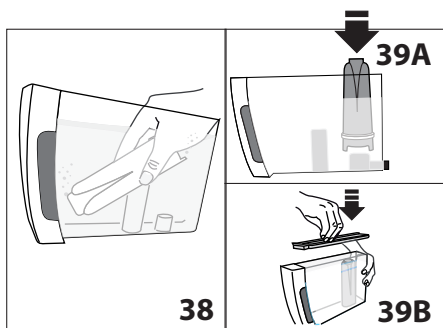

6. Tegye a szűrőt a neki kialakított fészekbe (39A. ábra) és ütközésig nyomja;
7. Zárja vissza a tartály fedelét (39B. ábra), majd helyezze vissza a tartályt a gépbe;

A szűrő telepítésekor jelezni kell a szűrő jelenlétét a gépnek.

8. Nyomja meg a **MENÜ** (B3) gombot a menübe való belépéshez;
9. Ismételten nyomja meg a (B4) vagy (B5) gombot, míg végül a kijelzőn (B1) megjelenik a "Telepítse a szűrőt" felirat;
10. Nyomja meg a (B6) gombot;
11. A kijelzőn megjelenik az "Aktiválja?" felirat.
12. Nyomja meg a gombot a kiválasztás megerősítéséhez: a kijelzőn megjelenik a "FORRÓ VÍZ Megerősíti?" üzenet;
13. Helyezzen a forró víz adagoló (C6) alá egy edényt (kapacitás: min. 500ml);
14. Nyomja meg a gombot a kiválasztás megerősítéséhez: a készülék megkezdí a víz adagolását, és a kijelzőn megjelenik a „Kérem várjon” üzenet;
15. Az adagolás végeztével a készülék automatikusan vissza áll a "Kávé kész" helyzetbe.

Most a szűrő aktív és a kijelzőn, a menü "Telepítse a szűrőt" menüpont alatti csillag jelzi, hogy megkezdheti a gép használatát.

## 17.2 A szűrő cseréje

Amikor a kijelzőn (B1) megjelenik a "CSERÉLJE KI A SZÜRÖT" felirat vagy két hónap eltelt (lásd a dátumot), vagy a készüléket három hétnél hosszabb ideig nem használja, cserélje ki a szűrőt (C4) az alábbiak szerint:

1. Vegye ki a víztartályt (A10) és a benne lévő használt szűrőt;
2. Vegye ki az új szűrőt a csomagolásból, és kövesse az előző fejezet 3-4-5-6-7 pontjait;
3. Helyezzen a forró víz adagoló (C6) alá egy edényt (kapacitás: min. 500ml);
4. Nyomja meg a **MENÜ** (B3) gombot a menübe való belépéshez;

5. Többször nyomja meg a (B4) vagy (B5) gombot, míg a kijelzőn (B1) megjelenik a "Cserélje ki a szűrőt" felirat;
6. Nyomja meg a (B6) gombot;
7. A kijelzőn megjelenik a "Megerősíti?" üzenet;
8. Nyomja meg a gombot a választás megerősítéséhez;
9. A kijelzőn megjelenik a "FORRÓ VÍZ Megerősíti?" felirat;
10. Nyomja meg a gombot a kiválasztás megerősítéséhez: a készülék megkezdí a víz adagolását, és a kijelzőn megjelenik a „Kérem várjon” üzenet;
11. Az adagolás végeztével a készülék automatikusan vissza áll a "Kávé kész" helyzetbe.

Ekkor az új szűrő aktív. Használhatja a készüléket.

## 17.3 A szűrő kivétele

Ha a készüléket szűrő (C4) nélkül kívánja tovább használni, vegye ki a szűrőt, és jelezze az eltávolítást a gépnek. Az alábbiak szerint járjon el:

1. Vegye ki a víztartályt (A10) és a benne lévő használt szűrőt;
2. Nyomja meg a **MENÜ** (B3) gombot a menübe való belépéshez;
3. Ismételten nyomja meg a (B4) vagy (B5) gombot, míg végül a kijelzőn (B1) megjelenik a "Telepítse a szűrőt\*" felirat;
4. Nyomja meg a gombot (B6);
5. A kijelzőn megjelenik a "Megerősíti?" üzenet;
6. Nyomja meg a gombot a megerősítéshez és a **MENU** gombot a menüből való kilépéshez.

## 18. MŰSZAKI ADATOK

Felültség:	220-240 V~ 50/60 Hz max. 10A
Felvett teljesítmény:	1450W
Nyomás:	1,5 MPa (15 bar)
A víztartály max. kapacitása:	1,8 l
Méreték LxPxH	240x430x350 mm
Kábel hossza:	1750 mm
Súly:	9,6 Kg
Szemes kávé tartó befogadó képessége:	250 g

A készülék megfelel az alábbi EK irányelveknek:

- 1275/2008 európai uniós Stand-by rendelet;
- Az élelmiszerekkel kapcsolatba kerülő tárgyak és anyagok megfelelnek az Európai Unió 1935/2004 rendeletében foglaltaknak.

## 19. ÁRTALMATLANÍTÁS



A készüléket nem szabad települési hulladékként ártalmatlanítani, hanem egy kijelölt szelektív gyűjtőhelyen kell leadni.



## 20. A KIJELEZŐN MEGJELÉNÍTETT ÜZENETEK

MEGJELÉNÍTETT ÜZENET	LEHETSÉGES OK	MEGOLDÁS
A TARTÁLYT TÖLTSE FEL	A víztartályban (A10) nincs elegendő mennyiségű víz.	Töltse fel és/vagy helyezze be megfelelően a víztartályt, és nyomja be, amíg nem érzi, hogy kattant (4. ábr.).
ÜRÍTSE KI A ZACCTARTÓT	A zacstartó (A14) tele van.	Ürítse ki és tisztítsa ki a zacstartót és a cseptálcát (A18), tisztítsa meg, majd helyezze vissza őket. Fontos: amikor kiveszi a cseptálcát, a zacstartót (A14) is ki kell üríteni, még akkor is, ha nincs teljesen tele. Ha ezt elmulasztja, előfordulhat, hogy a zacstartó a tervezettnél jobban megtelik, és a készülék eltömődik.
TÚL FINOMRA ŐRÖLT ÁLLÍTÁSA BE A DARÁLÓT	A kávé túl finomra őrölte, így a kávé csak nagyon lassan vagy egyáltalán nem folyik le.	Főzön még egy kávé, és forgassa a daráló finomságát szabályozó gombot (A2) (8.ábr.) az óramutató járásával megegyező irányba egy osztással a 7 szám felé, miközben a kávédaráló működik. Amennyiben legalább 2 kávé lefőzése után a kávé még mindig túl lassan folyik le, forgassa a szabályozógombot még egy fokozattal (lásd a „10.3 A kávédaráló beállítása”szakaszt). Ha a probléma továbbra is fennáll, forgassa el a gőz szabályozógombot I helyzetbe és folyasson ki egy kevés vizet a forró víz adagolóból (C6).
	Vízlágyító szűrő (C4) jelenléte esetén előfordulhat, hogy levegő buborék kerül a hidr. rendszerbe, mely gátolja az adagolást	Helyezze be a forró víz adagolót (C6) a gépbe és engedjen lefolyni egy kis mennyiségű vizet, amíg a vízfolyam szabályossá nem válik.
TEGYE BE A ZACCTARTÓT	A tisztítást követően nem tette vissza a zacstartót (A14).	Vegye ki a cseptálcát (A18), és helyezze be a zacstartót.
TEGYEN BE ELŐRE ŐRÖLT KÁVÉT	Kiválasztotta az „előre őrölt kávé” funkciót, de nem tett előre őrölt kávé az előre őrölt kávé tölcsérbe (A6).	Tegyen előre őrölt kávé a tölcsérbe vagy kapcsolja ki az előre őrölt kávé funkciót.
VÉGEZZEN VÍZKŐOLDÁST	Azt jelzi, hogy a készülékben vízkőoldást kell végezni.	A lehető legrövidebb időn belül végezze el a vízkőoldó programot a “15. Vízkőoldás” c. fejezetben leírtak szerint.
CSÖKK. A KÁVÉ MENNY-T	Túl sok kávé használt.	Válasszon ki egy gyengébb ízt, vagy csökkentse az előre őrölt kávé mennyiségét.
TÖLTSE FEL A SZEMES KÁVÉ TARTÓT	Elfogyott a szemes kávé.	Töltse fel a szemes kávé tartót.
	Az előre őrölt kávé betöltésére szolgáló tölcsér (A6) eltömődött.	Az ecset (C5) segítségével ürítse ki a tölcsért a „14.8 Az őrölt kávé betöltésére szolgáló tölcsér tisztítása”szakaszban leírtakat követve.
TEGYE BE A KÁVÉFŐZŐ EGYSÉGET	A tisztítást követően nem tette vissza a kávéfőző egységet (A12).	Tegye be a kávéfőző egységet a „14.9 A kávéfőző egység tisztítása”szakaszban leírtakat követve.

TEGYE BE A TARTÁLYT	A tartályt (A10) nem helyezte be megfelelően.	A tartályt ütközésig lenyomva helyezze be.
ÁLTALÁNOS RIASZTÁS	A készülék belseje nagyon piszkos	Alaposan tisztítsa meg a készüléket a „14. Tisztítás” fejezetben leírtak szerint. Ha a tisztítás után még mindig látható az üzenet, forduljon egy ügyfélszolgálathoz.
CSERÉLJE KI A SZŰRŐT	A vízlágyító szűrő (C4) az élettartama végére ért.	Cserélje ki vagy távolítsa el a vízlágyító szűrőt a „17. Vízlágyító szűrő” c. fejezetben leírtaknak megfelelően.
GOMB A CLEAN POZ-BAN	Tejadagolás történt, ezért ki kell tisztítani a tejtartó belső csöveit.	Forgassa a hab szabályozógombot (D1) CLEAN állásba.
VÍZADAGOLÓT TEGYE BE	Nincs vagy rosszul van berakva a vízadagoló csőr (C6)	Helyezze be a vízadagolót (C5) ütközésig.
A HIDR. RENDSZER ÜRES TÖLTSE FEL <i>váltakozva ezzel...</i> FORRÓ VÍZ NYOMJÁ LE AZ OK-T	A gép hidr. rendszere üres.	Nyomja le az OK-T és engedjen ki vizet a forró víz adagolón keresztül (C6) úgy, hogy végül az adagolás szabályos legyen. Ha a probléma továbbra is fennáll, ellenőrizze, hogy a víz tartályt (A10) megfelelően helyezte-e be.
TEGYE BE A TEJTARTÓT	A tejtartót (D) nem helyezte be megfelelően.	Ütközésig tegye be a tejtartót (17. ábr.).

## 21. A PROBLÉMÁK MEGOLDÁSA

Az alábbiakban található néhány esetleges meghibásodás felsorolását.

Ha a problémát nem lehet megoldani a leírtak alapján, vegye fel a kapcsolatot az ügyfélszolgálattal.

PROBLÉMA	LEHETSÉGES OK	MEGOLDÁS
A kávé nem meleg.	Nem melegítette elő a csészéket.	A csészék előmelegítéseforró vízzel (Megj.: használhatja a forró vízfunkciót).
	A kávétartó belső hidr. rendszere kihűlt, mert 2/3 perc telt el az utolsó kávéfőzés óta.	Kávékészítés előtt melegítse fel a belső köroket az öblítés funkcióval  (lásd a „10. kávéfőzés”szakaszt).
	A beállított kávé hőmérséklete túl alacsony.	A menüből magas kávé hőmérsékletet állítson be.
A kávé túl híg vagy kevésbé krémes.	A kávé túl durvára őrölte.	A kávédaráló működése közben forgassa a kávédarálót szabályozó gombot (A2) az óramutató járásával ellentétes irányba egy fokozattal az 1 szám felé (8. ábra). A gombot osztásonként forgassa addig, amíg a kávé nem folyik le megfelelően. A beállítás hatása csak két kávé lefőzése után érezhető (lásd a „10.3 A kávédaráló beállítása”szakaszt).
	A kávé nem megfelelő.	Csak presszó kávéfőzőkhöz ajánlott kávé használjon.

A kávé túl lassan vagy csak cseppenként folyik le.	A kávé túl finomra őrölte.	A kávédaráló működése közben forgassa a kávédarálót szabályozó gombot (A2) a 7-es szám felé az óramutató járásával megegyező irányban egy fokozattal (8. ábra). A gombot osztásonként forgassa addig, amíg a kávé nem folyik le megfelelően. A beállítás hatása csak két kávé lefőzése után érezhető (lásd a „10.3 A kávédaráló beállítása”szakaszt).
Nem folyik ki kávé az adagoló egyik csőre vagy egyikén sem.	A kávéadagoló csőrei (A13) el vannak dugulva.	Tisztítsa ki a csőröket egy fogvájóval.
Nem folyik tej az adagoló csőből	A tejtartó fedele (D2) piszkos.	Tisztítsa meg a tejtartó fedelét „15. Vízköoldás”.
A tejhabban nagy buborékok vannak, szakaszosan folyik ki a csőből vagy a tej nem eléggé habos.	A tej nem elég hideg, vagy nem félzsíros.	Használjon hűtő hideg (kb. 5 °C) félzsíros vagy zsírszegény tejet. Ha az eredmény még mindig nem megfelelő, próbáljon ki egy másik márkájú tejet.
	A hab szabályozógomb (D1) beállítása nem megfelelő.	A beállítást a "tejes alapú italok készítése" c. „11.2 A tejhab mennyiségének beállítása”
	A tejtartó fedele (D2) vagy a tejhab szabályozógombja (D1) piszkos.	Tisztítsa meg a tejtartó fedelét és szabályozógombját a „15. Vízköoldás”.
	A forró víz/gőz csőr (A19) piszkos.	Tisztítsa meg a csőrt a lásd a „14.11 A forró víz/gőz csőr tisztítása”.
A készüléket nem sikerül bekapcsolni	Nem csatlakoztatta a készülék dugóját a hálózatra	Csatlakoztassa a villásdugót a hálózati csatlakozóba (1 ábr.).
	A főkapcsoló (A8) nincs bekapcsolva.	Nyomja meg a főkapcsolót (2. ábra).
Nem lehet kivenni a kávéfőző egységet	A kikapcsolást nem végezte el megfelelően	A kikapcsolást a  gomb megnyomásával végezze (lásd a „7. A készülék kikapcsolása”szakaszt).