



De'Longhi Appliances
via Seitz, 47
31100 Treviso Italia

MACCHINA DA CAFFÈ

IT

Istruzioni per l'uso

MACHINE A CAFE

FR

Mode d'emploi

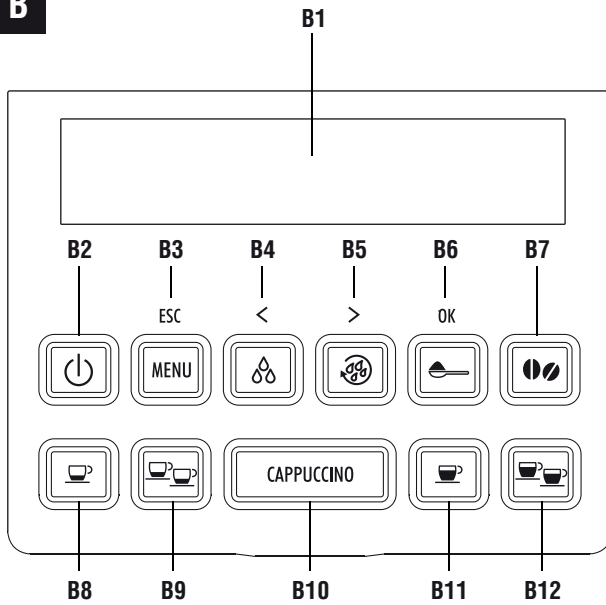
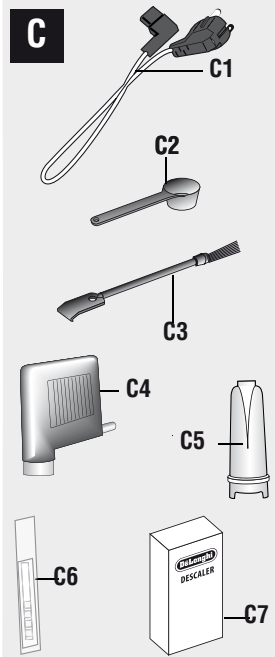
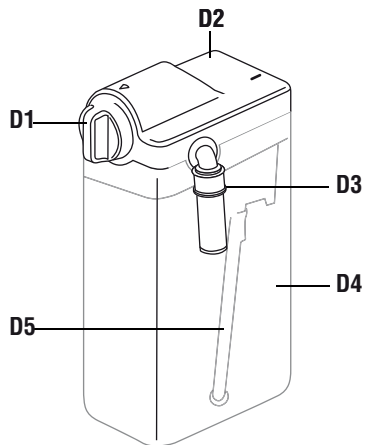

ECAM22.360

B**C****D**

A

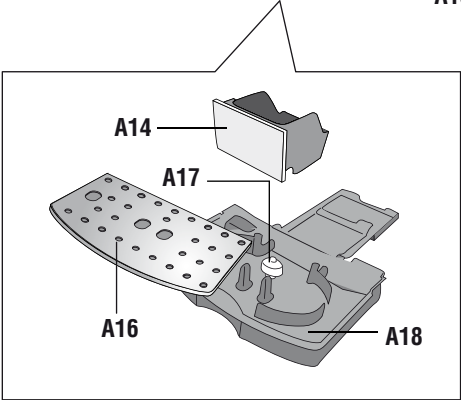
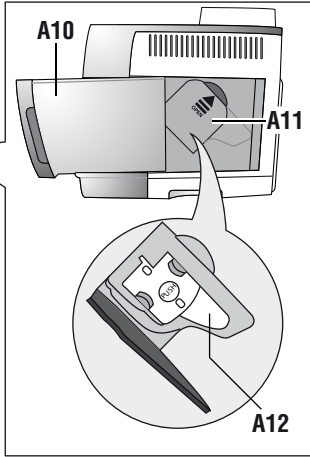
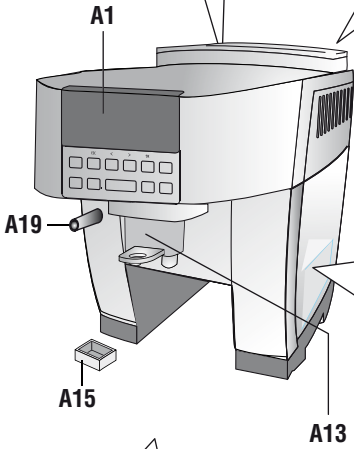
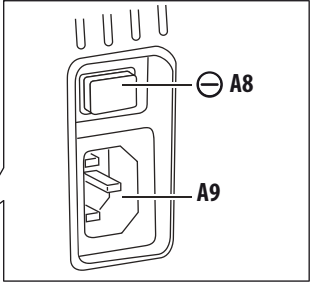
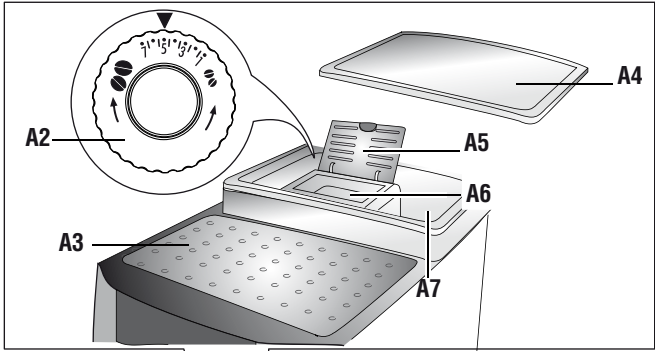

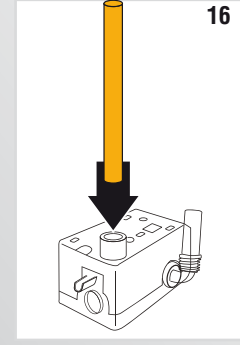
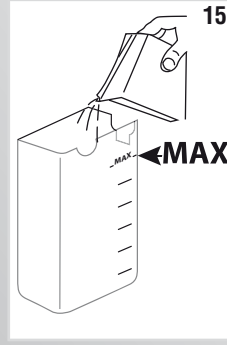
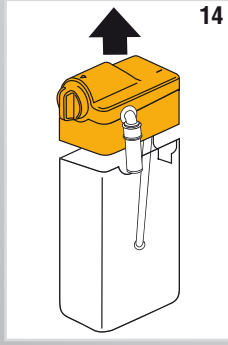
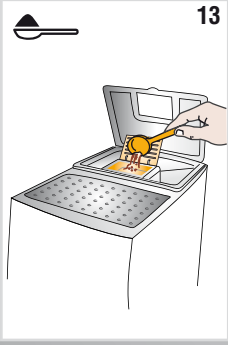
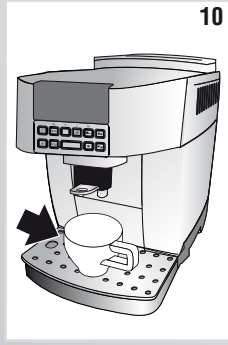
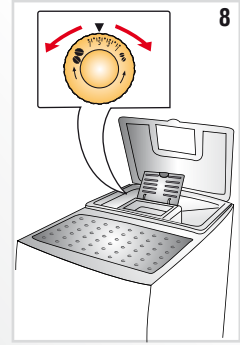
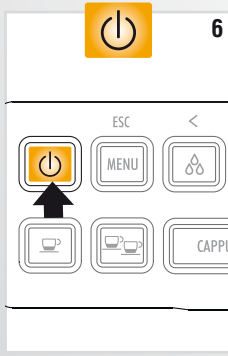
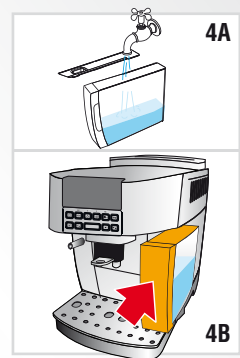
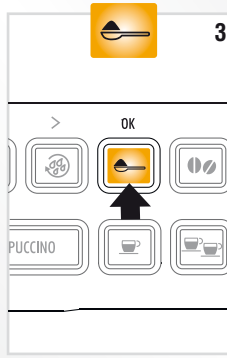
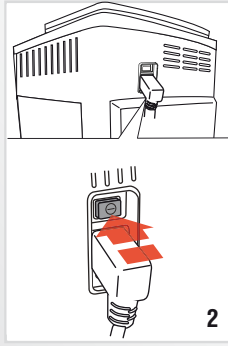
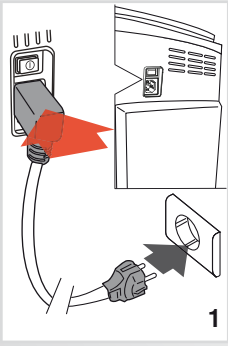

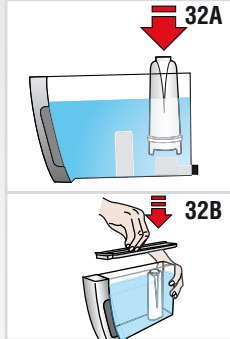
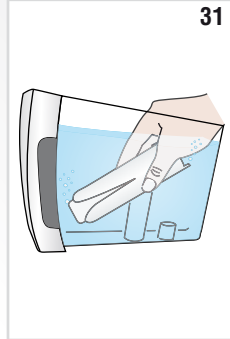
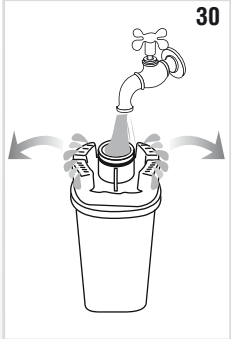
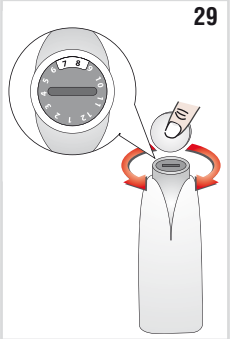
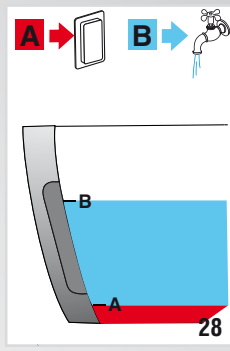
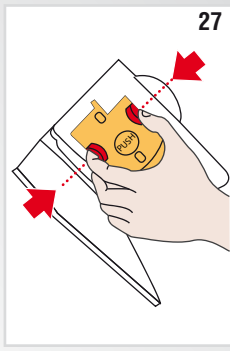
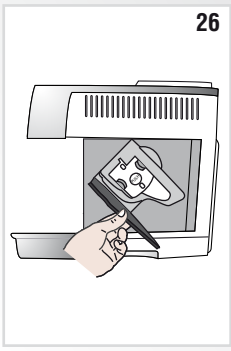
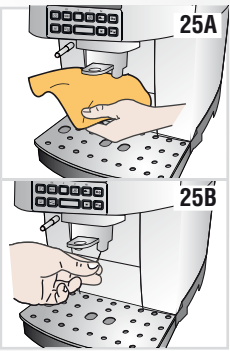
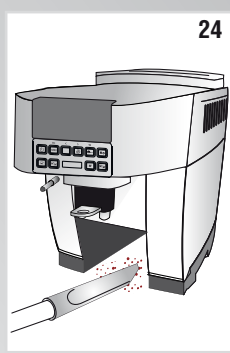
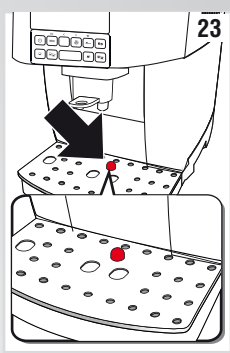
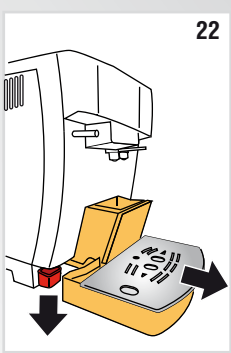
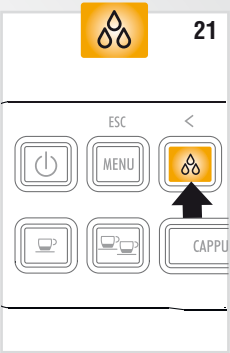
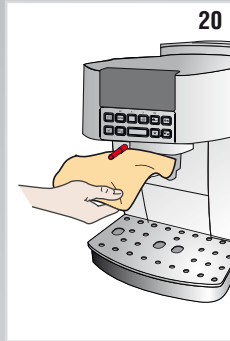
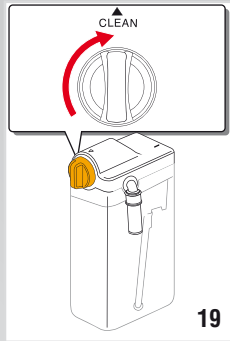
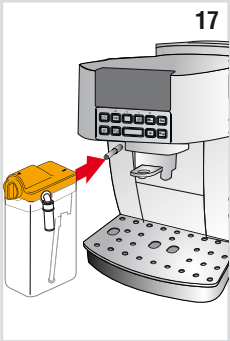

SOMMARIO

| | |
|--|-----------|
| INTRODUZIONE..... | 7 |
| Simbologia utilizzata nelle presenti istruzioni..... | 7 |
| Lettere tra parentesi..... | 7 |
| Problemi e riparazioni..... | 7 |
| SICUREZZA | 7 |
| Avvertenze fondamentali per la sicurezza..... | 7 |
| USO CONFORME ALLA DESTINAZIONE..... | 7 |
| ISTRUZIONI PER L'USO | 8 |
| DESCRIZIONE..... | 8 |
| Descrizione dell'apparecchio | 8 |
| Descrizione del pannello di controllo | 8 |
| Descrizione degli accessori..... | 8 |
| Descrizione del contenitore latte..... | 8 |
| OPERAZIONI PRELIMINARI | 8 |
| Controllo dell'apparecchio..... | 8 |
| Installazione dell'apparecchio..... | 8 |
| Collegamento dell'apparecchio..... | 9 |
| Prima messa in funzione dell'apparecchio | 9 |
| ACCENSIONE DELL'APPARECCHIO | 9 |
| SPEGNIMENTO DELL'APPARECCHIO | 9 |
| IMPOSTAZIONI DEL MENÙ | 10 |
| Decalcificazione | 10 |
| Regola ora..... | 10 |
| Autospegnimento | 10 |
| Autoaccensione..... | 10 |
| Impostazione della temperatura..... | 10 |
| Risparmio energetico | 10 |
| Impostazione della durezza dell'acqua..... | 11 |
| Impostazione della lingua..... | 11 |
| Installa filtro | 11 |
| Rimuovi filtro | 11 |
| Sostituzione del filtro..... | 11 |
| Valori di fabbrica (reset)..... | 11 |
| Funzione di statistica | 11 |
| PREPARAZIONE DEL CAFFÈ | 11 |
| Selezione del gusto del caffè..... | 11 |
| Selezione della quantità di caffè in tazza | 11 |
| Regolazione del macinacaffè | 11 |
| Consigli per un caffè più caldo..... | 12 |
| Preparazione del caffè utilizzando il caffè in chicchi..... | 12 |
| Preparazione del caffè utilizzando il caffè pre-macinato..... | 12 |
| PREPARAZIONE DI BEVANDE CON LATTE..... | 13 |
| Riempire e agganciare il contenitore latte..... | 13 |
| Regolare la quantità di schiuma..... | 13 |
| Preparazione del cappuccino..... | 13 |
| Preparazione del latte schiumato (senza caffè)..... | 13 |
| Preparazione del latte non schiumato (senza caffè)..... | 13 |
| PULIZIA DEL CONTENITORE LATTE DOPO OGNI USO .. | 13 |
| Programmare le quantità di caffè e di latte in tazza per il cappuccino o il latte | 14 |
| PREPARAZIONE DELL'ACQUA CALDA | 14 |
| Modifica della quantità di acqua erogata automaticamente... 14 | |
| PULIZIA | 14 |
| Pulizia del contenitore dei fondi di caffè | 14 |
| Pulizia della vaschetta raccogli gocce e della vaschetta raccogli-condensa..... | 15 |
| Pulizia dell'interno della macchina..... | 15 |
| Pulizia del serbatoio acqua..... | 15 |
| Pulizia dei beccucci erogatore caffè..... | 15 |
| Pulizia dell'imbuto per l'introduzione del caffè pre-macinato . 15 | |
| Pulizia dell'infusore..... | 15 |
| Pulizia del contenitore latte | 16 |
| Pulizia dell'ugello acqua calda/vapore..... | 16 |
| DECALCIFICAZIONE | 16 |
| PROGRAMMAZIONE DELLA DUREZZA DELL'ACQUA.... | 17 |
| Misurazione della durezza dell'acqua..... | 17 |
| Impostazione durezza acqua..... | 17 |
| FILTRO ADDOLCITORE..... | 17 |
| Installazione del filtro | 17 |
| Sostituzione del filtro..... | 18 |
| Rimozione del filtro..... | 18 |
| DATI TECNICI | 18 |
| SMALTIMENTO | 19 |
| MESSAGGI VISUALIZZATI SUL DISPLAY | 19 |
| RISOLUZIONE DEI PROBLEMI | 20 |

SMALTIMENTO



Ai sensi della direttiva Europea 2002/96/EC, non smaltire l'apparecchio insieme ai rifiuti domestici ma consegnatelo ad un centro di raccolta differenziata ufficiale.

INTRODUZIONE

Grazie per aver scelto la macchina automatica per caffè e cappuccino „ECAM22.360“.

Vi auguriamo buon divertimento con il vostro nuovo apparecchio. Prendetevi un paio di minuti per leggere le presenti istruzioni per l'uso. Eviterete così di incorrere in pericoli o di danneggiare la macchina.

Simbologia utilizzata nelle presenti istruzioni

Le avvertenze importanti recano questi simboli. È assolutamente necessario osservare queste avvertenze.



Pericolo!

La mancata osservanza può essere o è causa di lesioni da scossa elettrica con pericolo per la vita.



Attenzione!

La mancata osservanza può essere o è causa di lesioni o di danni all'apparecchio.



Pericolo Scottature!

La mancata osservanza può essere o è causa di scottature o di ustioni.



Nota Bene :

Questo simbolo evidenzia consigli ed informazioni importanti per l'utente.

Lettere tra parentesi

Le lettere tra parentesi corrispondono alla legenda riportata nella Descrizione dell'apparecchio (pag. 2-3).

Problemi e riparazioni

In caso di problemi, cercare prima di tutto di risolverli seguendo le avvertenze riportate nei paragrafi "Messaggi visualizzati sul display" a pag. 18 e "Risoluzione dei problemi" a pag. 19.

Se queste risultassero inefficaci o per ulteriori chiarimenti, si consiglia consultare l'assistenza clienti telefonando al numero indicato nel foglio "Assistenza clienti" allegato.

Se il Vostro paese non è tra quelli elencati nel foglio, telefonare al numero indicato nella garanzia. Per eventuali riparazioni, rivolgersi esclusivamente all'Assistenza Tecnica De'Longhi. Gli indirizzi sono riportati nel certificato di garanzia allegato alla macchina.

SICUREZZA

Avvertenze fondamentali per la sicurezza



Pericolo!

Poiché l'apparecchio funziona a corrente elettrica, non si può escludere che generi scosse elettriche.

Attenersi quindi alle seguenti avvertenze di sicurezza:

- Non toccare l'apparecchio con le mani o i piedi bagnati.
- Non toccare la spina con le mani bagnate.
- Assicurarsi che la presa di corrente utilizzata sia sempre liberamente accessibile, perché solo così si potrà staccare la spina all'occorrenza.
- Se si vuole staccare la spina dalla presa, agire direttamente sulla spina. Non tirare mai il cavo perché potrebbe danneggiarsi.
- Per scollegare completamente l'apparecchio, rilasciare l'interruttore generale, posto sul retro dell'apparecchio (fig. 2).
- In caso di guasti all'apparecchio, non tentare di ripararli. Spegnerne l'apparecchio, staccare la spina dalla presa e rivolgersi all'Assistenza Tecnica.
- In caso di danni alla spina o al cavo di alimentazione, farli sostituire esclusivamente dall'Assistenza Tecnica De'Longhi, in modo da prevenire ogni rischio.



Attenzione!

- Conservare il materiale dell'imballaggio (sacchetti di plastica, polistirolo espanso) fuori dalla portata dei bambini.
- Non consentire l'uso dell'apparecchio a persone (anche bambini) con ridotte capacità psico-fisico-sensoriali, o con esperienza e conoscenze insufficienti, a meno che non siano attentamente sorvegliate e istruite da un responsabile della loro incolumità. Sorvegliare i bambini, assicurandosi che non giochino con l'apparecchio.



Pericolo : Rischio di ustioni!

Questo apparecchio produce acqua calda e quando è in funzione può formarsi del vapore acqueo.

Prestare attenzione a non venire in contatto con spruzzi d'acqua o vapore caldo.

USO CONFORME ALLA DESTINAZIONE

Questo apparecchio è costruito per la preparazione del caffè e per riscaldare bevande.

Ogni altro uso è da considerarsi improprio.

Questo apparecchio non è adatto per uso commerciale.

Il costruttore non risponde per danni derivanti da un uso improprio dell'apparecchio.

Questo apparecchio è destinato esclusivamente all'uso domestico. Non è previsto l'uso in:

- ambienti adibiti a cucina per il personale di negozi, uffici e altre aree di lavoro
- agriturismi
- hotel, motel e altre strutture ricettive
- affitta camere

ISTRUZIONI PER L'USO

Leggere attentamente queste istruzioni prima di utilizzare l'apparecchio.

- Il mancato rispetto di queste istruzioni può essere fonte di lesioni e di danni all'apparecchio.
Il costruttore non risponde per danni derivanti dal mancato rispetto di queste istruzioni per l'uso.



Nota Bene :

Conservare accuratamente queste istruzioni. Qualora l'apparecchio venga ceduto ad altre persone, consegnare loro anche queste istruzioni per l'uso.

DESCRIZIONE

Descrizione dell'apparecchio

(pag. 3 - A)

- A1. Pannello di controllo
- A2. Manopola regolazione del grado di macinatura
- A3. Ripiano per tazze
- A4. Coperchio del contenitore per i chicchi
- A5. Coperchio imbuto caffè pre-macinato
- A6. Imbuto per l'introduzione del caffè pre-macinato
- A7. Contenitore per chicchi
- A8. Interruttore generale
- A9. Sede connettore cavo alimentazione
- A10. Serbatoio dell'acqua
- A11. Sportello infusore
- A12. Infusore
- A13. Erogatore caffè (regolabile in altezza)
- A14. Contenitore per i fondi di caffè
- A15. Vaschetta raccogli-condensa
- A16. Vassoio poggia tazze
- A17. Indicatore livello acqua della vaschetta raccogli-gocce
- A18. Vaschetta raccogli gocce
- A19. Ugello acqua calda e vapore

Descrizione del pannello di controllo

(pag. 2 - B)

Alcuni tasti del pannello hanno una doppia funzione: questa viene segnalata tra parentesi, all'interno della descrizione.

- B1. Display: guida l'utente nell'utilizzo dell'apparecchio
- B2. Tasto : per accendere o spegnere la macchina
- B3. Tasto **MENU'** per accedere al menù *(Quando si accede al MENU' programmazione, ha la funzione di tasto "ESC": si preme per uscire dalla funzione selezionata e ritornare al menù principale)*
- B4. Tasto per erogare vapore per la preparazione di bevande a base di latte
(Quando si accede al MENU' programmazione, ha la funzione di tasto <: si preme per scorrere indietro)
- B5. Tasto : per effettuare un risciacquo.

(Quando si accede al MENU' programmazione, ha la funzione di tasto >: si preme per scorrere avanti)

- B6. Tasto : per preparare il caffè utilizzando caffè pre-macinato.

(Quando si accede al MENU': tasto "OK", si preme per confermare la voce scelta)

- B7. Tasto selezione aroma : premere per selezionare il gusto del caffè
- B8. Tasto : per preparare 1 tazza di caffè "ristretto"
- B9. Tasto : per preparare 2 tazze di caffè "ristretto"
- B10. Tasto **CAPPUCCINO** : per preparare 1 tazza di cappuccino o latte schiumato
- B11. Tasto : per preparare 1 tazza di caffè "lungo"
- B12. Tasto : per preparare 2 tazze di caffè "lungo"

Descrizione degli accessori

(pag. 2 - C)

- C1. Cavo alimentazione
- C2. Misurino dosatore
- C3. Pennello per pulizia
- C4. Erogatore acqua calda
- C5. Filtro addolcitore (in alcuni modelli)
- C6. Striscia reattiva "Total Hardness Test"
- C7. Decalcificante

Descrizione del contenitore latte

(pag. 3 - D)

- D1. Manopola regolazione schiuma
- D2. Coperchio contenitore latte
- D3. Tubo erogazione latte schiumato (regolabile)
- D4. Contenitore latte
- D5. Tubo pescaggio latte

OPERAZIONI PRELIMINARI

Controllo dell'apparecchio

Dopo aver tolto l'imballaggio, assicurarsi dell'integrità dell'apparecchio e della presenza di tutti gli accessori. Non utilizzare l'apparecchio in presenza di danni evidenti. Rivolgersi all'Assistenza Tecnica De'Longhi.

Installazione dell'apparecchio



Attenzione!

Quando si installa l'apparecchio si devono osservare le seguenti avvertenze di sicurezza:

- L'apparecchio emette calore nell'ambiente circostante. Dopo aver posizionato l'apparecchio sul piano di lavoro, verificare che rimanga uno spazio libero di almeno 3 cm tra le superfici dell'apparecchio, le parti laterali e la parte posteriore, ed uno spazio libero di almeno 15 cm sopra la macchina di caffè.
- L'eventuale penetrazione di acqua nell'apparecchio potrebbe danneggiarlo.

Non posizionare l'apparecchio in prossimità di rubinetti dell'acqua o di lavandini.

- L'apparecchio potrebbe danneggiarsi se l'acqua al suo interno si ghiaccia.

Non installare l'apparecchio in un ambiente dove la temperatura può scendere al di sotto del punto di congelamento.

- Sistemare il cavo di alimentazione in modo che non venga danneggiato da spigoli taglienti o dal contatto con superfici calde (ad es. piastre elettriche).

Collegamento dell'apparecchio



Attenzione!

Assicurarsi che la tensione della rete elettrica corrisponda a quella indicata nella targa dati sul fondo dell'apparecchio.

Collegare l'apparecchio solo ad una presa di corrente installata a regola d'arte avente una portata minima di 10A e dotata di efficiente messa a terra.

In caso di incompatibilità tra la presa e la spina dell'apparecchio, fare sostituire la presa con un'altra di tipo adatto, da personale qualificato.

Prima messa in funzione dell'apparecchio



Nota Bene:

- La macchina è stata controllata in fabbrica utilizzando del caffè per cui è del tutto normale trovare qualche traccia di caffè nel macinino. È garantito comunque che questa macchina è nuova.
- Si consiglia di personalizzare al più presto la durezza dell'acqua seguendo la procedura descritta nel paragrafo "Programmazione della durezza acqua" (pag. 16).

1. Inserire il connettore del cavo alimentazione nella sua sede sul retro dell'apparecchio e collegare l'apparecchio alla rete elettrica (fig. 1) e assicurarsi che l'interruttore generale, posto sul retro dell'apparecchio sia premuto (fig. 2).

È necessario selezionare la lingua desiderata (le lingue si alternano ogni 3 secondi circa):

2. quando compare l'italiano, premere per alcuni secondi il tasto  (fig. 3) fino a quando sul display compare il messaggio: "ITALIANO installato".

Procedere quindi seguendo le istruzioni indicate sul display dall'apparecchio stesso:

3. "RIEMPIRE SERBATOIO": estrarre il serbatoio dell'acqua, riempirlo fino alla linea MAX con acqua fresca (fig. 4A), reinserire quindi il serbatoio stesso (fig. 4B).
4. "INSERIRE EROGATORE ACQUA": Controllare che l'erogatore acqua calda sia inserito sull'ugello e posizionare sotto l'erogatore acqua un contenitore con capienza minima di 100 ml (fig. 5).

5. Sul display appare la scritta "Acqua calda Conferma?";

6. Premere il tasto  per confermare: l'apparecchio eroga acqua e poi si spegne automaticamente.

Ora la macchina da caffè è pronta per il normale utilizzo.



Nota Bene:

- Al primo utilizzo è necessario fare 4-5 caffè o 4-5 cappuccini prima che la macchina cominci a dare un risultato soddisfacente.

ACCENSIONE DELL'APPARECCHIO



Nota Bene:

Prima di accendere l'apparecchio, accertarsi che l'interruttore generale, posto sul retro dell'apparecchio, sia premuto (fig. 2).

Ad ogni accensione, l'apparecchio esegue automaticamente un ciclo di preriscaldamento e di risciacquo che non può essere interrotto. L'apparecchio è pronto all'uso solo dopo l'esecuzione di questo ciclo.



Pericolo Scottature!

Durante il risciacquo, dai beccucci dell'erogatore del caffè fuoriesce un po' di acqua calda che sarà raccolta nella vaschetta raccogliogocce sottostante. Prestare attenzione a non venire in contatto con spruzzi d'acqua.

- Per accendere l'apparecchio, premere il tasto  (fig. 6): sul display compare il messaggio "Riscaldamento Attendere prego".

Una volta completato il riscaldamento, l'apparecchio mostra un altro messaggio: "Risciacquo"; in questo modo, oltre a riscaldare la caldaia, l'apparecchio procede a far scorrere l'acqua calda nei condotti interni perché anch'essi si riscaldino.

L'apparecchio è in temperatura quando sul display compare il messaggio "Pronta all'uso" ed il gusto selezionato.

SPENNIMENTO DELL'APPARECCHIO

Ad ogni spegnimento, l'apparecchio esegue un risciacquo automatico, che non può essere interrotto.



Pericolo Scottature!

Durante il risciacquo, dai beccucci dell'erogatore del caffè fuoriesce un po' di acqua calda.

Prestare attenzione a non venire in contatto con spruzzi d'acqua.

Per spegnere l'apparecchio, premere il tasto  (fig. 6). L'apparecchio esegue il risciacquo e poi si spegne (stand-by).



Nota Bene:

Se l'apparecchio non viene utilizzato per periodi prolungati, disconnettere l'apparecchio dalla rete elettrica:

- spegnere prima l'apparecchio premendo il tasto  (fig. 6);
- premere l'interruttore generale (fig. 2).



Attenzione!

Non premere mai l'interruttore generale quando l'apparecchio è acceso.

IMPOSTAZIONI DEL MENÙ

Si accede al menù programmazione premendo il tasto **MENU'**.

Decalcificazione

Per le istruzioni relative alla decalcificazione, fare riferimento alla pag. 15.

Regola ora

Se si desidera regolare l'ora sul display, procedere come segue:

1. Premere il tasto **MENU'** per entrare nel menù;
2. Premere il tasto  o  finché appare sul display la scritta "Regola ora";
3. Premere il tasto ;
4. Premere il tasto  o  per modificare le ore;
5. Premere il tasto  per confermare;
6. Premere il tasto  o  per modificare i minuti;
7. Premere il tasto  per confermare.

L'ora è così impostata: premere quindi il tasto **MENU'** per uscire dal menù.

Autospegnimento

È possibile impostare l'autospegnimento per fare in modo che l'apparecchio si spenga dopo 15 o 30 minuti oppure dopo 1, 2 o 3 ore.

1. Premere il tasto **MENU'** per entrare nel menù;
2. Premere il tasto  o  finché appare sul display la scritta "Autospegnimento";
3. Premere il tasto ;
4. Premere il tasto  o  finché compare il numero di ore di funzionamento desiderato (15 o 30 minuti, oppure dopo 1, 2 o 3 ore);
5. Premere il tasto  per confermare.

L'autospegnimento è così riprogrammato: premere quindi il tasto **MENU'** per uscire dal menù.

Autoaccensione

È possibile impostare l'ora di autoaccensione in modo da trovare l'apparecchio pronto all'uso all'ora desiderata (per esempio al mattino) e poter subito fare il caffè.





Nota Bene:

Perché questa funzione si attivi, è necessario che l'ora sia già stata impostata correttamente.

1. Premere il tasto **MENU'** per entrare nel menù;
2. Premere il tasto  o  finché appare sul display la scritta "Autoaccensione";
3. Premere il tasto : sul display compare la scritta "Attiva?";
4. Premere il tasto  per confermare;
5. Premere il tasto  o  per scegliere le ore;
6. Premere il tasto  per confermare;
7. Premere il tasto  o  per modificare i minuti;
8. Premere il tasto  per confermare;
9. Premere quindi il tasto **MENU'** per uscire dal menù.

Una volta confermato l'orario, l'attivazione dell'autoaccensione è segnalata sul display dal simbolo  che viene visualizzato accanto all'ora e sotto la voce del menù Autoaccensione.

Per disattivare la funzione:

1. Selezionare nel menù la voce autoaccensione;
2. Premere il tasto : sul display compare la scritta "Disattiva?";
3. Premere il tasto  per confermare.

Il display non visualizza più il simbolo .

Impostazione della temperatura

Se si desidera modificare la temperatura dell'acqua (bassa, media, alta, massima) con cui viene erogato il caffè, procedere come segue:

1. Premere il tasto **MENU'** per entrare nel menù;
2. Premere il tasto  o  finché appare sul display la scritta "Imposta Temperatura";
3. Premere il tasto ;
4. Premere il tasto  o  finché la temperatura desiderata (bassa, media, alta, massima) è visualizzata sul display;
5. Premere il tasto  per confermare.

La temperatura è così riprogrammata: premere quindi il tasto **MENU'** per uscire dal menù.

Risparmio energetico

Con questa funzione è possibile attivare o disattivare la modalità di risparmio energetico. Quando la funzione è attiva, garantisce un minor consumo energetico, in accordo con le normative europee vigenti.

L'attivazione della modalità di risparmio energetico è segnalata da un asterisco sotto la voce "Risparmio energetico".

1. Premere il tasto **MENU'** per entrare nel menù;
2. Premere il tasto  o  finché appare sul display la scritta "Risparmio energetico";
3. Premere il tasto : sul display compare la scritta "Attiva?" o "Disattiva?";
4. Premere il tasto  per attivare o disattivare la modalità di risparmio energetico;

Premere quindi il tasto **MENU'** per uscire dal menù.
Quando la funzione è attivata, sul display compare, dopo circa 1 minuto di inattività, la scritta "Risparmio energetico".



Nota Bene :

In modalità di risparmio energetico la macchina potrebbe richiedere alcuni secondi di attesa prima di erogare il primo caffè, perchè deve preriscaldarsi.

Impostazione della durezza dell'acqua

Per le istruzioni relative all'impostazione della durezza dell'acqua, fare riferimento alla pag. 16.

Impostazione della lingua

Se si desidera modificare la lingua sul display, procedere come segue:

1. Premere il tasto **MENU'** per entrare nel menù;
2. Premere il tasto  o  finché appare sul display la scritta "Imposta lingua";
3. Premere il tasto ;
4. Premere il tasto  o  finché la lingua desiderata è visualizzata sul display;
5. Premere il tasto  per confermare;

La lingua è così selezionata: premere quindi il tasto **MENU'** per uscire dal menù.

Installa filtro

Per le istruzioni relative all'installazione del filtro, fare riferimento al paragrafo "Installazione del filtro" (pag. 16).

Rimuovi filtro

Per le istruzioni relative alla rimozione del filtro, fare riferimento al paragrafo "Installazione del filtro" (pag. 16).

Sostituzione del filtro

Per le istruzioni relative alla sostituzione del filtro, fare riferimento al paragrafo "Sostituzione del filtro" (pag. 17).

Valori di fabbrica (reset)

Con questa funzione si ripristinano tutti i settaggi del menù e tutte le programmazioni delle quantità ritornando ai valori di fabbrica (tranne la lingua, che rimane quella già impostata).

1. Premere il tasto **MENU'** per entrare nel menù;
2. Premere il tasto  o  finché appare sul display la scritta "Valori Di Fabbrica";
3. Premere il tasto ;
4. Il display visualizza la scritta "Conferma?"
5. Premere il tasto  per confermare e uscire.

Funzione di statistica

Con questa funzione si visualizzano i dati statistici della mac-

china. Per visualizzarli, procedere come segue:

1. Premere il tasto **MENU'** per entrare nel menù;
2. Premere il tasto  o  finché appare sul display la scritta "Statistica";
3. Premere il tasto ;
4. Premendo il tasto  o , è possibile verificare:
 - quanti caffè sono stati erogati;
 - quante decalcificazioni sono state effettuate;
 - quanti litri d'acqua sono stati complessivamente erogati;
 - quante volte è stato sostituito il filtro acqua;
 - il numero di bevande con latte erogate (CAPPUCCINO).
5. Premere quindi 2 volte il tasto  per uscire dal menù.

PREPARAZIONE DEL CAFFÈ

Selezione del gusto del caffè

La macchina è preimpostata in fabbrica per erogare caffè con gusto normale.





È possibile scegliere uno tra questi gusti:

- Gusto extra-leggero
- Gusto leggero
- Gusto normale
- Gusto forte
- Gusto extra-forte

Per cambiare gusto, premere ripetutamente il tasto  (fig. 7) finché sul display compare il gusto desiderato.

Selezione della quantità di caffè in tazza

La macchina è stata pre-impostata in fabbrica per erogare automaticamente le seguenti quantità di caffè:

- caffè ristretto, se si preme il tasto  (≈40ml);
- caffè lungo, se si preme il tasto  (≈120ml);
- due caffè ristretti, se si preme il tasto ;
- due caffè lunghi, se si preme il tasto .

Se si desidera modificare la quantità di caffè (che la macchina eroga automaticamente nella tazza), procedere come segue:

- premere e mantenere premuto il tasto di cui si vuole modificare la lunghezza finché sul display compare "PROGRAMMA QUANTITÀ": rilasciare quindi il tasto;
- appena il caffè nella tazza raggiunge il livello desiderato, premere un'altra volta lo stesso tasto per memorizzare la nuova quantità.

A questo punto, premendo quel tasto, la macchina ha memorizzato le nuove impostazioni.

Regolazione del macinacaffè

Il macinacaffè non deve essere regolato, almeno inizialmente, perché è già stato preimpostato in fabbrica in modo da ottene-

re una corretta erogazione del caffè.

Tuttavia se dopo aver fatto i primi caffè, l'erogazione dovesse risultare poco corposa e con poca crema o troppo lenta (a gocce), è necessario effettuare una correzione con la manopola di regolazione del grado di macinatura (fig. 8).

i Nota Bene :

La manopola di regolazione deve essere ruotata solo mentre il macinacaffè è in funzione.

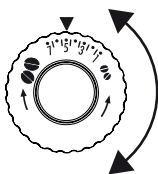

Se il caffè esce troppo lentamente o non esce affatto, girare in senso orario di uno scatto.

Per ottenere invece un'erogazione del caffè più corposa e migliorare l'aspetto della crema, girare in senso antiorario di uno scatto (non più di

uno scatto alla volta, altrimenti il caffè poi può uscire a gocce). L'effetto di questa correzione si avverte solo dopo l'erogazione di almeno 2 caffè successivi. Se dopo questa regolazione non si è ottenuto il risultato desiderato, è necessario ripetere la correzione ruotando la manopola di un altro scatto.

Consigli per un caffè più caldo

Per ottenere un caffè più caldo, si consiglia di:

- effettuare un risciacquo, prima dell'erogazione, premendo il tasto : dall'erogatore esce acqua calda che riscalda il circuito interno della macchina e fa sì che il caffè erogato sia più caldo;
- scaldare con dell'acqua calda le tazze (utilizzare la funzione acqua calda);
- aumentare la temperatura caffè nel menù programmazione (pag. 10).

Preparazione del caffè utilizzando il caffè in chicchi

! Attenzione!

Non utilizzare chicchi di caffè caramellati o canditi perché possono incollarsi sul macinacaffè e danneggiarlo.

1. Introdurre il caffè in chicchi nell'apposito contenitore (fig. 9).
2. Posizionare sotto i beccucci dell'erogatore caffè:
 - 1 tazza, se si desidera 1 caffè (fig. 10);
 - 2 tazze, se si desidera 2 caffè (fig. 11).
3. Abbassare l'erogatore in modo da avvicinarlo il più possibile alla tazze: si ottiene così una crema migliore (fig. 12).
4. Premere il tasto relativo all'erogazione desiderata:



5. La preparazione inizia e sul display la dicitura relativa al caffè selezionato.

Una volta terminata la preparazione, l'apparecchio è pronto per un nuovo utilizzo.

i Nota Bene :

- Mentre la macchina sta facendo il caffè, l'erogazione può essere fermata in qualsiasi momento premendo uno dei tasti erogazione.
- Appena terminata l'erogazione, se si vuole aumentare la quantità di caffè nella tazza, è sufficiente tenere premuto (entro 3 secondi) uno dei tasti erogazione caffè.

i Nota Bene :

Per ottenere un caffè più caldo, fare riferimento al paragrafo "Consigli per un caffè più caldo".

! Attenzione!

- Se il caffè fuoriesce a gocce oppure poco corposo con poca crema oppure troppo freddo, leggere i consigli riportati nel capitolo "Risoluzione dei problemi" (pag. 18).
- Durante l'uso, sul display potranno apparire alcuni messaggi di allarme il cui significato è riportato nel paragrafo "Messaggi visualizzati sul display" (pag. 16).

Preparazione del caffè utilizzando il caffè pre-macinato

! Attenzione!

- Non introdurre mai caffè in chicchi nell'imbuto del caffè pre-macinato altrimenti la macchina potrebbe danneggiarsi.
- Non introdurre mai il caffè pre-macinato ad apparecchio spento, per evitare che si disperda all'interno della macchina, sporcandola. In questo caso la macchina potrebbe danneggiarsi.
- Non inserire mai più di 1 misurino raso, altrimenti l'interno della macchina potrebbe sporcarsi oppure l'imbuto potrebbe otturarsi.



i Nota Bene :

Quando si utilizza il caffè pre-macinato, si può preparare solo una tazza di caffè alla volta.

1. Assicurarsi che l'apparecchio sia acceso.
2. Premere il pulsante .
3. Assicurarsi che l'imbuto non sia otturato, quindi inserire un misurino raso di caffè pre-macinato (fig. 13).
4. Posizionare una tazza sotto i beccucci dell'erogatore caffè.
5. Premere il tasto erogazione 1 tazza desiderato (o).
6. La preparazione inizia.

PREPARAZIONE DI BEVANDE CON LATTE



Nota Bene!

- Per evitare di ottenere un latte poco schiumato, oppure con bolle grosse, pulire sempre il coperchio del contenitore latte e l'ugello acqua calda come descritto nel paragrafo "pulizia del contenitore latte" di pag. 14 e 17.

Riempire e agganciare il contenitore latte

- Togliere il coperchio (fig. 14);
- Riempire il contenitore latte con una quantità sufficiente di latte, non superando il livello MAX impresso sul contenitore (fig. 15). Tenere presente che ogni tacca impressa sul fianco del contenitore corrisponde a 100 ml di latte.





Nota Bene!

- Per ottenere una schiuma più densa e omogenea, è necessario utilizzare latte scremato o parzialmente scremato ed a temperatura di frigorifero (circa 5°C).
 - Se la modalità "risparmio energetico" è attivata, l'erogazione della bevanda potrebbe richiedere alcuni secondi di attesa.
- Assicurarsi che il tubo di pescaggio del latte sia ben inserito nell'apposita sede prevista sul fondo del coperchio del contenitore latte (fig. 16).
 - Riposizionare il coperchio sul contenitore latte.
 - Togliere l'erogatore acqua calda dall'ugello.
 - Agganciare spingendo a fondo il contenitore all'ugello (fig. 17).
 - Posizionare una tazza sufficientemente grande sotto i beccucci dell'erogatore caffè e sotto il tubo erogazione latte schiumato; regolare la lunghezza del tubo erogazione latte, per avvicinarlo alla tazza, semplicemente tirandolo verso il basso (fig. 18).
 - Seguire le indicazioni riportate di seguito per ogni specifica funzione.

Regolare la quantità di schiuma

Ruotando la manopola regolazione schiuma posta sul coperchio del contenitore latte, si seleziona la quantità di schiuma del latte che verrà erogata durante la preparazione delle bevande latte.

| Posizione manopola | Descrizione | Consigliato per... |
|---|--------------|--|
|  | No schiuma | caffelatte / latte caldo (non schiumato) |
|  | Poca schiuma | latte macchiato |

| | | |
|---|--------------|------------------------------|
|  | Max. schiuma | CAPPUCCINO / LATTE SCHIUMATO |
|---|--------------|------------------------------|

Preparazione del cappuccino

- Riempire ed agganciare il contenitore latte come illustrato precedentemente.
- Ruotare la manopola regolazione schiuma posta sul coperchio del contenitore latte, sulla posizione relativa alla quantità di schiuma desiderata.
- Premere il tasto CAPPUCCINO. Sul display compare il messaggio "CAPPUCCINO" e una barra di progressione che si riempie man mano che la preparazione procede.
- Dopo qualche secondo, il latte fuoriesce dal tubo erogazione latte e riempie la tazza sottostante. In caso di bevande che lo prevedano, la macchina prepara automaticamente il caffè dopo aver erogato il latte.



Nota Bene!

- Se, durante l'erogazione, si vuole interrompere la preparazione, premere due volte il tasto CAPPUCCINO.
- Appena terminata l'erogazione, se si vuole aumentare la quantità di latte o di caffè nella tazza, è sufficiente tenere premuto (entro 3 secondi) il tasto CAPPUCCINO.
- Non lasciare a lungo il contenitore latte fuori dal frigorifero: più sale la temperatura del latte (5°C ideale), più peggiora la qualità della schiuma.

Preparazione del latte schiumato (senza caffè)

Procedere come descritto nel paragrafo precedente (Preparazione del cappuccino o del latte macchiato), premendo 2 volte anziché 1 il tasto CAPPUCCINO.



Nota Bene!

Se, durante l'erogazione, si vuole interrompere la preparazione del latte, premere una volta il tasto CAPPUCCINO.

Preparazione del latte non schiumato (senza caffè)

Procedere come descritto nel paragrafo precedente (Preparazione del latte schiumato), ruotando la manopola regolazione schiuma in posizione .

PULIZIA DEL CONTENITORE LATTE DOPO

OGNI USO



Attenzione! Pericolo di scottature

Durante la pulizia dei condotti interni del contenitore latte, dal tubo erogazione latte schiumato esce un po' di acqua calda e vapore. Prestare attenzione a non venire in contatto con spruzzi d'acqua.

Dopo ogni preparazione di una bevanda con latte è necessario seguire la pulizia per eliminare i residui di latte. Procedere come segue:

1. Lasciare inserito il contenitore latte nella macchina (non è necessario svuotare il contenitore latte);
2. Posizionare una tazza o un altro recipiente sotto il tubo erogazione latte schiumato.
3. Ruotare la manopola regolazione schiuma su CLEAN (fig. 19): l'operazione è visualizzata sul display e si interrompe automaticamente.
4. Riportare la manopola regolazione su una delle selezioni della schiuma.
5. Togliere il contenitore latte e pulire sempre l'ugello vapore con una spugna (fig. 20).



Nota Bene!

- Se si devono preparare più tazze di bevande a base di latte, procedere con la pulizia del contenitore latte dopo l'ultima preparazione.
- Il contenitore con il latte può essere conservato in frigo.
- In alcuni casi, per effettuare la pulizia, è necessario attendere il riscaldamento della macchina.

Programmare le quantità di caffè e di latte in tazza per il cappuccino o il latte

La macchina è stata preimpostata in fabbrica per erogare delle quantità standard. Se si desidera modificare queste quantità, procedere nel seguente modo:

1. Posizionare una tazza sotto i beccucci dell'erogatore caffè e sotto il tubo erogazione latte.
2. Mantenere premuto il tasto CAPPUCCINO fino a quando sul display compare la scritta "PROGRAMMA LATTE Programma Quantità".
3. Rilasciare il tasto. La macchina inizia ad erogare il latte.
4. Appena si raggiunge la quantità desiderata di latte in tazza, premere nuovamente il tasto CAPPUCCINO.
5. La macchina smette di erogare il latte e dopo alcuni secondi inizia ad erogare il caffè: sul display appare il messaggio "PROGRAMMA CAFFÈ Programma Quantità".
6. Appena il caffè in tazza raggiunge la quantità desiderata, premere il tasto CAPPUCCINO. L'erogazione di caffè si interrompe.



A questo punto la macchina è riprogrammata secondo le nuove quantità di latte e di caffè.

PREPARAZIONE DELL'ACQUA CALDA



Attenzione! Pericolo di scottature.

Non lasciare la macchina senza sorveglianza quando viene erogata l'acqua calda. L'erogatore si scalda durante l'erogazione e quindi si deve afferrare solo sull'impugnatura.

1. Controllare che l'erogatore acqua calda sia agganciato correttamente (fig. 4).
2. Posizionare un contenitore sotto l'erogatore (più vicino possibile per evitare spruzzi).
3. Premere il tasto  (fig. 21). Sul display compare il messaggio "ACQUA CALDA" e una barra di progressione che si riempie man mano che la preparazione procede.
4. La macchina eroga 250 ml di acqua calda e poi interrompe automaticamente l'erogazione. Per interrompere manualmente l'erogazione di acqua calda ripremere il tasto .





Nota Bene!

Se la modalità "Risparmio Energetico" è attivata, l'erogazione di acqua calda potrebbe richiedere alcuni secondi di attesa.

Modifica della quantità di acqua erogata automaticamente

La macchina è impostata in fabbrica per erogare automaticamente circa 250ml di acqua calda. Se si desidera modificare la quantità, procedere come segue:

1. Posizionare sotto l'erogatore un contenitore.
2. Mantenere premuto il tasto  fino a quando sul display appare il messaggio "Acqua Calda Programma Quantità"; rilasciare quindi il tasto .
3. Quando l'acqua calda nella tazza raggiunge il livello desiderato, premere un'altra volta il tasto .

A questo punto la macchina è riprogrammata secondo la nuova quantità.

PULIZIA



Attenzione!

- Per la pulizia della macchina non usare solventi, detersivi abrasivi o alcool. Con le superautomatiche De'Longhi non è necessario utilizzare additivi chimici per la pulizia della macchina.
- Nessun componente dell'apparecchio può essere lavato in lavastoviglie.
- Non utilizzare oggetti metallici per togliere le incrostazioni o i depositi di caffè, perché potrebbero graffiare le superfici in metallo o in plastica.

Pulizia del contenitore dei fondi di caffè

Quando sul display compare la scritta "SVUOTARE CONTENITORE FONDI", è necessario svuotarlo e pulirlo. Finché non si pulisce il contenitore dei fondi, il precedente messaggio rimane visualizzato e la macchina non può fare il caffè.

Per eseguire la pulizia (a macchina accesa):

- Estrarre la vaschetta raccogli gocce (fig. 22), svuotarla e pulirla.

- Svuotare e pulire accuratamente il contenitore dei fondi avendo cura di rimuovere tutti i residui che possono essere depositati sul fondo.
- Controllare la vaschetta raccogli-condensa (di colore rosso) e, se è piena, svuotarla.



Attenzione!

Quando si estrae la vaschetta raccogli-gocce è **obbligatorio** svuotare sempre il contenitore fondi caffè anche se è riempito poco.

Se questa operazione non è effettuata può succedere che, quando si fanno i caffè successivi, il contenitore fondi si riempia più del previsto e che la macchina si intasi.

Pulizia della vaschetta raccogli gocce e della vaschetta raccogli-condensa



Attenzione!

Se la vaschetta raccogli gocce non viene svuotata periodicamente, l'acqua può traboccare dal suo bordo e penetrare all'interno o a lato della macchina. Questo può danneggiare la macchina, il piano di appoggio o la zona circostante.

La vaschetta raccogli-gocce è provvista di un indicatore galleggiante (di colore rosso) del livello dell'acqua contenuta (fig. 23). Prima che questo indicatore cominci a sporgere dal vassoio poggiatezze, è necessario svuotare la vaschetta e pulirla.

Per rimuovere la vaschetta raccogli gocce:

1. Estrarre la vaschetta raccogli gocce ed il contenitore dei fondi di caffè (fig. 22);
2. Svuotare la vaschetta raccogli gocce ed il contenitore fondi e lavarli;
3. Controllare la vaschetta raccogli-condensa di colore rosso e, se è piena, svuotarla.
4. Reinserrire la vaschetta raccogli gocce completa di contenitore dei fondi di caffè.

Pulizia dell'interno della macchina



Pericolo!

Prima di eseguire le operazioni di pulizia delle parti interne, la macchina deve essere spenta (vedi "Spegnimento") e scollegata dalla rete elettrica. Non immergere mai la macchina nell'acqua.

1. Controllare periodicamente (circa una volta al mese) che l'interno della macchina (accessibile una volta estratta la vaschetta raccogli-gocce) non sia sporco. Se necessario, rimuovere i depositi di caffè con un pennello e una spugna.
2. Aspirare tutti i residui con un aspirapolvere (fig. 24).

Pulizia del serbatoio acqua

1. Pulire periodicamente (circa una volta al mese e ad ogni sostituzione del filtro addolcitore (se previsto) il serbatoio acqua (A9) con un panno umido e un po' di detersivo delicato.
2. Rimuovere il filtro (se presente) e risciacquarlo con acqua corrente.
3. Reinserrire il filtro (se previsto), riempire il serbatoio con acqua fresca e reinserrire il serbatoio.

Pulizia dei beccucci erogatore caffè

1. Pulire i beccucci erogatore caffè servendosi di una spugna o di un panno (fig. 25A).
2. Controllare che i fori dell'erogatore caffè non siano otturati. Se necessario rimuovere i depositi di caffè con uno stuzzicadenti (fig. 25B).

Pulizia dell'imbuto per l'introduzione del caffè pre-macinato

Controllare periodicamente (circa una volta al mese) che l'imbuto per l'introduzione del caffè (A6) pre-macinato non sia otturato. Se necessario, rimuovere i depositi di caffè con un pennello.

Pulizia dell'infusore

L'infusore (A12) dev'essere pulito almeno una volta al mese.



Attenzione!

L'infusore non può essere estratto quando la macchina è accesa.

1. Assicurarsi che la macchina abbia eseguito correttamente lo spegnimento (vedi "Spegnimento dell'apparecchio", pag. 9).
2. Estrarre il serbatoio acqua.
3. Aprire lo sportello infusore (fig. 26) posizionato sul fianco destro.
4. Premere verso l'interno i due tasti di sgancio di colore rosso e contemporaneamente estrarre l'infusore verso l'esterno (fig. 27).



Attenzione!

SCIACQUARE SOLO CON ACQUA

NO DETERSIVI - NO LAVASTOVIGLIE

Pulire l'infusore senza usare detersivi perché potrebbero danneggiarlo.

5. Immergere per circa 5 minuti l'infusore in acqua e poi risciacquarlo sotto il rubinetto.
6. Utilizzando un pennello, pulire eventuali residui di caffè sulla sede dell'infusore, visibili dallo sportello infusore.
7. Dopo la pulizia, reinserrire l'infusore infilandolo nel supporto; quindi premere sulla scritta PUSH fino a sentire il

clik di aggancio.

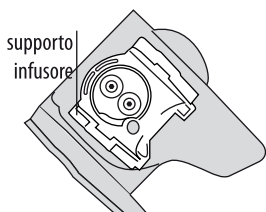

Nota Bene :

Se l'infusore è difficile da inserire, è necessario (prima dell'inserimento) portarlo alla giusta dimensione premendo le due leve come indicato in figura.

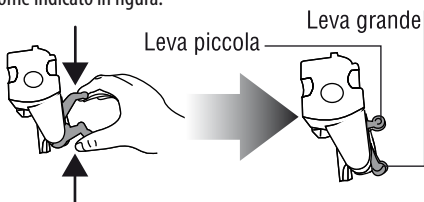

7. Una volta inserito, assicurarsi che i due tasti rossi siano scattati verso l'esterno.

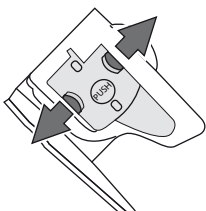

8. Chiudere lo sportello infusore.
9. Reinsere il serbatoio acqua.

Pulizia del contenitore latte

Pulire il contenitore latte dopo ogni preparazione del latte, come descritto di seguito:

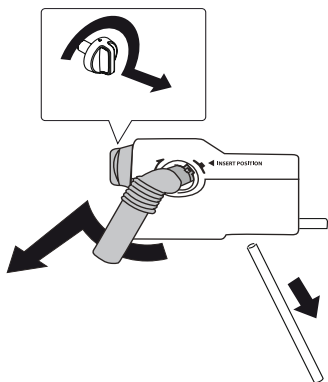

1. Estrarre il coperchio.
2. Sfilare il tubo erogazione latte e il tubo di pescaggio.
3. Ruotare in senso orario la manopola regolazione schiuma fino alla posizione "INSERT" (vedi figura) e sfilarla verso l'alto.

4. Lavare accuratamente tutti i componenti con acqua calda e detersivo delicato. È possibile lavare in lavastoviglie tutti i componenti, posizionandoli però sul cestello superiore della lavastoviglie.

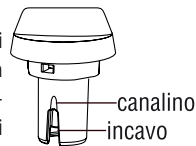

Prestare particolare attenzione che sull'incavo e sul canalino situato sotto la manopola (vedi figura accanto) non rimangano residui di latte: eventualmente raschiare il canalino con uno stuzzicadenti.

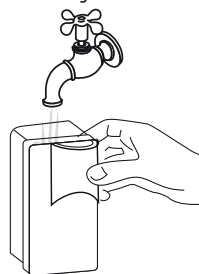

5. Sciacquare l'interno della sede della manopola regolazione schiuma con acqua corrente (vedi figura).
6. Verificare anche che il tubo pescaggio e il tubo erogazione non siano otturati da residui di latte.
7. Rimontare la manopola facendo coincidere la freccia con la scritta "INSERT", il tubo erogazione e il tubo pescaggio latte.
8. Riposizionare il coperchio sul contenitore latte.

Pulizia dell'ugello acqua calda/vapore

Pulire l'ugello dopo ogni preparazione del latte, con una spugna, rimuovendo i residui di latte depositati sulle guarnizioni (vedi figura accanto).

DECALCIFICAZIONE

Decalcificare la macchina quando sul display appare (lampeggiante) il messaggio "DECALCIFICARE".



Attenzione!

Il decalcificante contiene acidi che possono irritare la pelle e gli occhi. È assolutamente necessario osservare le avvertenze di sicurezza del produttore, riportate sul contenitore del decalcificante, e le avvertenze relative alla condotta da adottare in caso di contatto con la pelle, gli occhi.



Nota Bene:

Utilizzare esclusivamente decalcificante consigliato da De'Longhi. Inoltre la garanzia non è valida se la decalcificazione non è regolarmente eseguita.

1. Accendere la macchina.

- Entrare nel menù premendo il tasto **MENU'**.
- Premere il tasto  o  finché appare sul display la scritta "Decalcificazione".
- Selezionare premendo il tasto . Sul display appare "Decalcificazione Conferma?": premere nuovamente  per attivare la funzione.
- Sul display appare la scritta "Inserire decalcific. Conferma?"
- Svuotare completamente il serbatoio acqua (A10) e togliere il filtro addolcitore (se presente).
- Versare nel serbatoio acqua il decalcificante fino al livello **A** (corrispondente a una confezione da 100ml) impresso sul dorso del serbatoio (fig. 28); quindi aggiungere acqua (1l) fino a raggiungere il livello **B** (fig. 28).
- Posizionare sotto l'erogatore (A19) un contenitore vuoto avente capacità minima pari 1,5l (fig. 5).





Pericolo Scottature!

Dall'erogatore fuoriesce acqua calda contenente acidi. Prestare attenzione a non venire in contatto con spruzzi d'acqua.

9. Premere il tasto  per confermare l'inserimento della soluzione.

Sul display appare il messaggio "Decalcificazione in corso". Il programma di decalcificazione si avvia ed il liquido decalcificante esce dall'erogatore acqua. Il programma di decalcificazione esegue automaticamente tutta una serie di risciacqui ad intervalli, per rimuovere i residui di calcare dall'interno della macchina da caffè.

Dopo circa 30 minuti, sul display appare il messaggio "RIEMPIRE SERBATOIO". L'apparecchio adesso è pronto per un processo di risciacquo con acqua fresca.

11. Svuotare il contenitore utilizzato per raccogliere la soluzione decalcificante e riposizionarlo vuoto sotto l'erogatore acqua.
12. Estrarre il serbatoio acqua, svuotarlo, sciacquarlo con acqua corrente, inserire il filtro (se era presente) e riempire il serbatoio con acqua pulita e reinserirlo: Il display visualizza "Risciacquo Conferma?".
13. Premere il tasto  per confermare. L'acqua calda esce dall'erogatore e sul display appare il messaggio "Risciacquo".
14. Quando il serbatoio acqua è completamente svuotato, sul display appare il messaggio "Risciacquo Completo Conferma?"
15. Premere il tasto  per confermare.
16. Riempire nuovamente il serbatoio acqua e la macchina è pronta all'uso.

PROGRAMMAZIONE DELLA DUREZZA DELL'ACQUA

Il messaggio **DECALCIFICARE** viene visualizzato dopo un periodo di funzionamento predeterminato che dipende dalla durezza dell'acqua.

La macchina è preimpostata in fabbrica sul livello 4 di durezza. Volendo è possibile programmare la macchina in base alla reale durezza dell'acqua in utenza nelle varie regioni, rendendo così meno frequente l'operazione di decalcificazione.



Misurazione della durezza dell'acqua

1. Togliere dalla sua confezione la striscia reattiva in dotazione "TOTAL HARDNESS TEST" allegata a questo libretto.
2. Immergere completamente la striscia in un bicchiere d'acqua per circa un secondo.
3. Estrarre la striscia dall'acqua e scuoterla leggermente. Dopo circa un minuto si formano 1, 2, 3 oppure 4 quadratini di colore rosso, a seconda della durezza dell'acqua ogni quadratino corrisponde a 1 livello.

Livello 1  

Livello 2  

Livello 3  

Livello 4  

Impostazione durezza acqua

1. Premere il tasto **MENU'** per entrare nel menù.
2. Premere il tasto  o  finché appare sul display la scritta "Durezza Acqua".
3. Confermare la selezione premendo il tasto .
4. Premere ripetutamente il tasto  o  impostare il livello rilevato dalla striscia reattiva (vedi fig. del paragrafo precedente).
5. Premere il tasto  per confermare l'impostazione.

A questo punto la macchina è riprogrammata secondo la nuova impostazione della durezza dell'acqua: premere quindi il tasto **MENU'** per uscire dal menù.

FILTRO ADDOLCITORE

Alcuni modelli hanno in dotazione il filtro addolcitore: se il vostro modello ne è sprovvisto, vi consigliamo di acquistarlo presso i centri assistenza autorizzati De'Longhi. Per un utilizzo corretto del filtro, seguire le istruzioni di seguito riportate.

Installazione del filtro

1. Togliere il filtro dalla confezione.

- Ruotare il disco del datario (vedi fig. 28) affinché siano visualizzati i prossimi 2 mesi di utilizzo.



Nota Bene :

il filtro ha durata pari a due mesi se l'apparecchio viene utilizzato normalmente, se invece la macchina rimane inutilizzata con il filtro installato, ha durata pari a 3 settimane al massimo.

- Per attivare il filtro, far scorrere dell'acqua di rubinetto nel foro del filtro come indicato in figura fintantoché l'acqua fuoriesce dalle aperture laterali per oltre un minuto (fig. 30).
- Estrarre il serbatoio della macchina e riempirlo di acqua.
- Inserire il filtro nel serbatoio acqua e immergerlo completamente per una decina di secondi, inclinandolo per permettere alle bolle d'aria di uscire (fig. 31).
- Inserire il filtro nella sede apposita (fig. 32A) e premerlo a fondo.
- Richiudere il serbatoio con il coperchio (fig. 32B), quindi reinserire il serbatoio nella macchina.

Nel momento in cui si installa il filtro, è necessario segnalarne la presenza all'apparecchio.

- Premere il tasto **MENU'** per entrare nel menù;
- Premere ripetutamente il tasto o finché appare sul display la scritta "Installa filtro".
- Premere il tasto .
- Il display visualizza la scritta "Attiva?".
- Premere il tasto per confermare la selezione: il display visualizza "ACQUA CALDA Conferma?".
- Posizionare sotto all'erogatore un contenitore (capacità: min. 100ml).
- Premere il tasto per confermare la selezione: l'apparecchio inizia l'erogazione di acqua ed il display visualizza la scritta "Attendere prego...".
- Una volta completata l'erogazione, l'apparecchio torna automaticamente in "Pronto caffè".

Ora il filtro è attivato e segnalato sul display da un asterisco sotto la voce "Installa filtro" nel menù e si può procedere all'uso della macchina.

Sostituzione del filtro

Quando il display visualizza "SOSTITUIRE FILTRO", o quando sono trascorsi i due mesi di durata (vedi datario), oppure se non viene utilizzato l'apparecchio per 3 settimane, è necessario procedere alla sostituzione del filtro:

- Estrarre il serbatoio ed il filtro esaurito;
- Togliere il nuovo filtro dalla confezione e procedere come illustrato ai punti 3-4-5-6 del paragrafo precedente..
- Posizionare sotto all'erogatore un contenitore un contenitore (capacità: min. 100ml).
- Premere il tasto **MENU'** per entrare nel menù;
- Premere ripetutamente il tasto o finché appare

sul display la scritta "Sostituisci filtro".

- Premere il tasto ;
- Il display visualizza la scritta "Conferma?"
- Premere il tasto per confermare la selezione;
- Il display visualizza la scritta "ACQUA CALDA Conferma?";
- Premere il tasto per confermare la selezione: l'apparecchio inizia l'erogazione di acqua ed il display visualizza la scritta "Attendere prego".
- Una volta completata l'erogazione, l'apparecchio torna automaticamente in "Pronto caffè".

Ora il nuovo filtro è attivato e si può procedere all'uso della macchina.

Rimozione del filtro

Se si desidera continuare ad utilizzare l'apparecchio senza il filtro, è necessario rimuoverlo e segnalarne la rimozione. Procedere come segue:

- Estrarre il serbatoio ed il filtro esaurito;
- Premere il tasto **MENU'** per entrare nel menù;
- Premere ripetutamente il tasto o finché appare sul display la scritta "Rimuovi filtro *";
- Premere il tasto ;
- Il display visualizza la scritta "Conferma?";
- Premere il tasto per confermare ed il tasto **MENU'** per uscire dal menù.

DATI TECNICI

| | |
|------------------------------------|-------------------------------|
| Tensione: | 220-240 V ~ 50/60 Hz max. 10A |
| Potenza assorbita: | 1450W |
| Pressione: | 15 bar |
| Capacità max. serbatoio acqua: | 1,8 litri |
| Dimensioni LxHxP: | 238x345x430 mm |
| Lunghezza cavo: | 1,15 m |
| Peso: | 9,1 Kg |
| Capacità max. contenitore chicchi: | 250 g |

L'apparecchio è conforme alle seguenti direttive CE:

- Direttive Bassa Tensione 2006/95/CE e successivi emendamenti;
- Direttiva EMC 2004/108/CE e successivi emendamenti;
- Regolamento Europeo Stand-by 1275/2008;
- I materiali e gli oggetti destinati al contatto con prodotti alimentari sono conformi alle prescrizioni del regolamento Europeo 1935/2004.



MESSAGGI VISUALIZZATI SUL DISPLAY

| MESSAGGIO VISUALIZZATO | POSSIBILE CAUSA | RIMEDIO |
|--|---|--|
| RIEMPIRE SERBATOIO | L'acqua nel serbatoio non è sufficiente. | Riempire il serbatoio dell'acqua e/o inserirlo correttamente, premendolo a fondo fino a sentire l'aggancio (fig. 4). |
| SVUOTARE CONTENITORE FONDI | Il contenitore dei fondi (A14) di caffè è pieno. | Svuotare il contenitore dei fondi, la vaschetta raccogliogocce ed eseguire la pulizia, poi reinserirli (fig. 23). Importante: quando si estrae la vaschetta raccogliogocce è obbligatorio svuotare sempre il contenitore fondi caffè anche se è riempito poco. Se questa operazione non è effettuata può succedere che, quando si fanno i caffè successivi, il contenitore fondi si riempia più del previsto e che la macchina si intasi. |
| MACINATO TROPPO FINE REGOLARE MACININO! | La macinatura è troppo fine e quindi il caffè fuoriesce troppo lentamente o non esce del tutto. | Ripetere l'erogazione caffè e ruotare la manopola di regolazione macinatura (fig. 8) di uno scatto verso il numero 7 in senso orario, mentre il macinacaffè è in funzione. Se, dopo aver fatto almeno 2 caffè, l'erogazione dovesse risultare ancora troppo lenta, ripetere la correzione agendo sulla manopola di regolazione di un altro scatto (vedi regolazione macinacaffè pag. 13). Se il problema persiste, ruotare la manopola vapore in posizione I e far defluire un po' l'acqua dal cappuccinatore. |
| INSERIRE CONTENITORE FONDI | Dopo la pulizia non è stato inserito il contenitore dei fondi. | Estrarre la vaschetta raccogliogocce e inserire il contenitore dei fondi. |
| INTRODURRE CAFFÈ PRE-MACINATO | È stata selezionata la funzione "caffè pre-macinato", ma non è stato versato il caffè pre-macinato nell'imbuto. | Introdurre il caffè pre-macinato nell'imbuto o deselezionare la funzione pre-macinato. |
| DECALCIFICARE | Indica che è necessario decalcificare la macchina. | E' necessario eseguire al più presto il programma di decalcificazione descritto nel paragrafo "Decalificazione" (pag. 17). |
| RIDURRE DOSE CAFFÈ | È stato utilizzato troppo caffè. | Selezionare un gusto più leggero oppure ridurre la quantità di caffè pre-macinato. |
| RIEMPIRE CONTENITORE CHICCHI | I chicchi di caffè sono finiti. | Riempire il contenitore chicchi. |
| | L'imbuto per il caffè pre-macinato si è intasato. | Svuotare l'imbuto con l'aiuto di un pennello come descritto al par. "Pulizia dell'imbuto per l'introduzione del caffè" (pag. 14). |
| INSERIRE GRUPPO INFUSORE | Dopo la pulizia non è stato reinserito l'infusore. | Inserire l'infusore come descritto nel paragrafo "Pulizia dell'infusore" (pag. 15). |
| INSERIRE SERBATOIO | Il serbatoio non è inserito correttamente. | Inserire correttamente il serbatoio premendolo a fondo. |
| ALLARME GENERICO | L'interno della macchina è molto sporco. | Pulire accuratamente la macchina come descritto nel par. "pulizia" (pag. 13). Se dopo la pulizia, la macchina visualizza ancora il messaggio, rivolgersi ad un centro di assistenza. |
| SOSTITUIRE FILTRO | Il filtro addolcitore è esaurito. | Sostituire il filtro o rimuoverlo seguendo le istruzioni del paragrafo "Filtro Addolcitore" (pag. 16). |
| MANOPOLA SU CLEAN | È stato appena erogato latte e pertanto è necessario procedere alla pulizia dei condotti interni del contenitore latte. | Ruotare la manopola regolazione schiuma in posizione CLEAN. |
| INSERIRE EROGATORE ACQUA | L'erogatore acqua non è inserito o è male inserito | Inserire l'erogatore acqua (D3) a fondo. |
| CIRCUITO VUOTO RIEMPIRE CIRCUITO <i>alternato a</i> ACQUA CALDA PREMERE OK | Il circuito idraulico è vuoto. | Premere Ok e far defluire l'acqua dall'erogatore finché l'erogazione è regolare. |
| INSERIRE CONTENITORE LATTE | Il contenitore latte non è inserito correttamente. | Inserire il contenitore latte a fondo (fig. 13). |

RISOLUZIONE DEI PROBLEMI

In basso sono elencati alcuni possibili malfunzionamenti.

Se il problema non può essere risolto nel modo descritto, si deve contattare l'Assistenza Tecnica.

| PROBLEMA | POSSIBILE CAUSA | RIMEDIO |
|--|---|---|
| Il caffè non è caldo. | Le tazze non sono state pre-riscaldate. | Riscaldare le tazze risciacquandole con dell'acqua calda (N.B. si può utilizzare la funzione acqua calda). |
| | L'infusore si è raffreddato perché sono trascorsi 2/3 minuti dall'ultimo caffè. | Prima di fare il caffè riscaldare l'infusore premendo il tasto  . |
| | La temperatura caffè impostata è bassa. | Impostare dal menù la temperatura caffè alta. |
| Il caffè è poco corposo o ha poca crema. | Il caffè è macinato troppo grosso. | Ruotare la manopola di regolazione macinatura di uno scatto verso il numero 1 in senso antiorario mentre il macinacaffè è in funzione (fig. 8). Procedere uno scatto alla volta fino ad ottenere un'erogazione soddisfacente. L'effetto è visibile solo dopo l'erogazione di 2 caffè (vedi paragrafo "regolazione del macinacaffè", pag. 11). |
| | Il caffè non è adatto. | Utilizzare caffè per macchine da caffè espresso. |
| Il caffè fuoriesce troppo lentamente oppure a gocce. | Il caffè è macinato troppo fine. | Ruotare la manopola di regolazione macinatura di uno scatto verso il numero 7 in senso orario, mentre il macinacaffè è in funzione (fig. 10). Procedere uno scatto alla volta fino ad ottenere un'erogazione soddisfacente. L'effetto è visibile solo dopo l'erogazione di 2 caffè (vedi paragrafo "regolazione del macinacaffè", pag. 11). |
| Il caffè non esce da uno oppure entrambi i beccucci dell'erogatore. | I beccucci sono otturati. | Pulire i beccucci con uno stuzzicadenti. |
| Il latte non esce dal tubo erogazione | Il coperchio del contenitore latte è sporco | Pulire il coperchio del latte come descritto nel par. "Pulizia del contenitore latte". |
| Il latte ha bolle grandi oppure esce a spruzzi dal tubo erogazione latte oppure è poco schiumato | Il latte non è sufficientemente freddo o non è parzialmente scremato. | Utilizzare latte totalmente scremato, oppure parzialmente scremato, a temperatura di frigorifero (circa 5°C). Se il risultato non è ancora quello desiderato, provare a cambiare marca di latte. |
| | La manopola regolazione schiuma è mal regolata. | Regolare secondo le indicazioni del par. "preparazione di bevande con latte". |
| | Il coperchio o la manopola regolazione schiuma del contenitore latte sono sporchi | Pulire il coperchio e la manopola del contenitore latte come descritto nel par. "Pulizia del contenitore latte". |
| | L'ugello acqua calda/vapore è sporco | Pulire l'ugello come descritto al paragrafo "Pulizia dell'ugello acqua calda/vapore". |
| L'apparecchio non si accende | La spina non è collegata alla presa. | Collegare la spina alla presa. |
| | L'interruttore generale (A8) non è acceso. | Premere l'interruttore generale (fig. 1). |
| L'infusore non si può estrarre | Non è stato eseguito correttamente lo spegnimento | Eseguire lo spegnimento premendo il tasto  (pag. 9). |