

СОДЕРЖАНИЕ

1. ОСНОВНЫЕ ПРАВИЛА БЕЗОПАСНОСТИ...	154
2. ПРЕДУПРЕЖДЕНИЯ ПО БЕЗОПАСНОСТИ	155
2.1 Символы, используемые в инструкции.	155
2.2 Применение по назначению	155
2.3 Инструкции по применению.	155
3. ВВЕДЕНИЕ	155
3.1 Буквы в скобках.	155
3.2 Проблемы и их устранение.	155
4. ОПИСАНИЕ	156
4.1 Описание прибора	156
4.2 Описание панели управления	156
4.3 Описание принадлежностей.	156
4.4 Описание контейнера для молока	156
5. ПОДГОТОВИТЕЛЬНЫЕ ДЕЙСТВИЯ	156
5.1 Проверка прибора.	156
5.2 Установка прибора	156
5.3 Подключение прибора.	157
5.4 Первое включение прибора	157
6. ВКЛЮЧЕНИЕ ПРИБОРА	157
7. ВЫКЛЮЧЕНИЕ ПРИБОРА	157
8. НАСТРОЙКИ МЕНЮ	158
8.1 Удаление накипи	158
8.2 Установка времени	158
8.3 Автовыключение.	158
8.4 Автоматическое включение	158
8.5 Настройка температуры	158
8.6 Экономия энергии	159
8.7 Настройка жесткости воды.	159
8.8 Выбор языка.	159
8.9 Установка фильтра	159
8.10 Снятие фильтра.	159
8.11 Замена фильтра.	159
8.12 Заводские параметры (сброс)	159
8.13 Функция статистики	159
9. ОПОЛАСКИВАНИЕ	159
10. ПРИГОТОВЛЕНИЕ КОФЕ	160
10.1 Выбор вкуса кофе.	160
10.2 Выбор количества кофе в чашке.	160
10.3 Регулировка кофемолки	160
10.4 Советы для получения более горячего кофе	160
10.5 Приготовление кофе из кофейных зерен.	161
10.6 Приготовление кофе из предварительно молотого кофе	161
11. ПРИГОТОВЛЕНИЕ НАПИТКОВ С МОЛОКОМ ...	161
11.1 Наполнение и закрепление контейнера для молока	161
11.2 Регулировка количества пены	162
11.3 Приготовление капучино.	162
11.4 Приготовление молочной пены (без кофе).	162
11.5 Приготовление молока без пенки (без кофе)	162
12. ОЧИСТКА КОНТЕЙНЕРА ДЛЯ МОЛОКА ПОСЛЕ КАЖДОГО ПРИМЕНЕНИЯ	162
12.1 Программирование количество кофе и молока в чашке для капучино или молока.	163
13. ПРИГОТОВЛЕНИЕ ГОРЯЧЕЙ ВОДЫ	163
13.1 Изменение количества автоматически подаваемой горячей воды	163
14. ОЧИСТКА	163
14.1 Очистка кофемашины.	163
14.2 Очистка внутренней системы машины	164
14.3 Чистка контейнера для кофейной гущи.	164
14.4 Очистка ванночки для сбора капель и поддона сбора конденсата	164
14.5 Чистка внутренней части машины	164
14.6 Очистка бачка для воды	164
14.7 Очистка носиков узла подачи кофе.	164
14.8 Очистка воронки для засыпки предварительно молотого кофе.	164
14.9 Очистка заварочного узла	165
14.10 Очистка контейнера для молока	165
14.11 Очистка распылителя горячей воды/пара.	165
15. УДАЛЕНИЕ НАКИПИ	165
16. ПРОГРАММИРОВАНИЕ ЖЕСТКОСТИ ВОДЫ ..	166
16.1 Измерение жесткости воды	167
16.2 Настройка жесткости воды.	167
17. ФИЛЬТР СМЯГЧЕНИЯ ВОДЫ	167
17.1 Установка фильтра	167
17.2 Замена фильтра.	168
17.3 Снятие фильтра.	168
18. ТЕХНИЧЕСКИЕ ДАННЫЕ	168
19. ТЕХНИЧЕСКИЕ ХАРАКТЕРИСТИКИ	168
20. СООБЩЕНИЯ НА ДИСПЛЕЕ	169
21. УСТРАНЕНИЕ НЕИСПРАВНОСТЕЙ	171

1. ОСНОВНЫЕ ПРАВИЛА БЕЗОПАСНОСТИ

- Прибором не могут пользоваться лица (в том числе и дети) с ограниченными физическими, сенсорными или умственными способностями, а также с отсутствием опыта и навыков. Исключение составляют случаи, когда такие лица находятся под присмотром и были обучены безопасному пользованию прибором лицом, ответственным за их безопасность.
- Дети должны находиться под присмотром, чтобы они не могли играть с прибором.
- Входящие в обязанности пользователя очистка и обслуживание прибора не должны поручаться детям, которые находятся без присмотра.
- Ни в коем случае не погружайте прибор в воду для очистки.
- Прибор предназначен исключительно для применения в домашних условиях. Не предусмотрено его применение в помещениях, отведенных для приготовления пищи для персонала магазинов, офисов и других рабочих мест, в агротуристических комплексах, гостиницах, мотелях и других структурах, предназначенных для приема гостей, в пансионатах.
- В случае повреждения вилки или шнура питания для их замены обратитесь в службу технической поддержки во избежание любых опасностей.

ТОЛЬКО ДЛЯ ЕВРОПЕЙСКИХ РЫНКОВ:

- Настоящим прибором могут пользоваться дети в возрасте 8 лет и старше, если они находятся под присмотром или получили инструкции по безопасному пользованию прибором и осознают вытекающие из этого опасности. Входящие в обязанности пользователя действия по очистке и обслуживанию не должны выполняться детьми младше 8 лет и находящимся без присмотра. Держите прибор и шнур питания в местах, недоступных для детей младше 8 лет.
- Прибором могут пользоваться люди с ограниченными физическими, сенсорными или умственными способностями, а также люди без необходимого опыта и навыков при условии, что они находятся под надзором или получили инструкции о безопасном применении прибора и осознают существующие опасности.
- Дети не должны играть с прибором.
- Всегда отсоединяйте электрическое питание, если прибор остается без присмотра, а также перед его сборкой, разборкой или очисткой.



Поверхности, на которых изображен данный символ, нагреваются во время работы прибора (символ имеется только на некоторых моделях).

2. ПРЕДУПРЕЖДЕНИЯ ПО БЕЗОПАСНОСТИ

2.1 Символы, используемые в инструкции

Данными символами сопровождаются важные указания. Они должны строго соблюдаться.



Несоблюдение данных мер предосторожности может привести к опасному для жизни поражению электрическим током.



Несоблюдение предписаний может привести к травмам или к повреждению прибора.



Несоблюдение данных мер предосторожности может привести к ошпариванию или к ожогам.



Данный символ указывает на рекомендации и важную информацию для пользователя.



Прибор работает от электрического тока, который может стать причиной электрического поражения.

Поэтому придерживайтесь следующих правил безопасности:

- Не касайтесь прибора мокрыми руками или ногами.
- Не касайтесь штепсельной вилки мокрыми руками.
- убедитесь в наличии постоянного свободного доступа к электрической розетке, потому что только в этом случае можно быстро вытащить вилку при необходимости;
- при необходимости вытащить вилку из розетки беритесь только за саму вилку; Ни в коем случае не тяните за шнур, поскольку так можно его повредить.
- для полного отключения прибора выньте вилку из электрической розетки;
- в случае поломки прибора не пытайтесь его чинить самостоятельно.
Выключите прибор, извлеките вилку из розетки и обратитесь в службу технической поддержки.
- Перед выполнением любых действий по очистке выключите прибор, извлеките вилку из электрической розетки и дайте прибору остыть.



Храните упаковочный материал (пластиковые пакеты, пенопласт) в местах, недоступных для детей.



Поскольку данный прибор вырабатывает горячую воду, во время его работы образуется водяной пар.

Избегайте попадания под брызги воды или под струю горячего пара.

Когда прибор находится в работе, подставка для чашек (A3) может нагреваться.

2.2 Применение по назначению

Этот прибор предназначен для приготовления кофе и подогрева напитков.

Любое другое использование считается ненадлежащим, и, следовательно, является опасным. Изготовитель не несет ответственности за ущерб, полученный в результате использования прибора не по назначению.

2.3 Инструкции по применению

Перед использованием прибора внимательно прочтите настоящую инструкцию. Несоблюдение этих инструкций может привести к травмам и к повреждению прибора.

Изготовитель не несет ответственности за ущерб, полученный вследствие несоблюдения требований инструкции по применению.



Бережно храните данную инструкцию. Она должна сопровождать прибор и в случае передачи его другому владельцу.

3. ВВЕДЕНИЕ

Благодарим вас за выбор автомата для приготовления кофе и капучино. Желаем вам приятного времяпрепровождения с вашим новым кофейным автоматом. А сейчас уделите несколько минут для ознакомления с данными инструкциями по применению. Таким образом вы сможете обеспечить безопасность и сохранность аппарата.

3.1 Буквы в скобках

Буквы в скобках соответствуют обозначениям, приведенным в параграфе «Описание прибора» (стр. 2-3).

3.2 Проблемы и их устранение

Попробуйте решить возникшие проблемы, прежде всего, с помощью рекомендаций, приведенных в главах «20. Сообщения на дисплее» и «21. Устранение неисправностей».

Если это окажется безрезультатным или если потребуются дополнительные разъяснения, обратитесь в службу помощи клиентам, позвонив по номеру, указанному в прилагаемой брошюре «Служба помощи клиентам».

Если вашей страны нет в данном списке, позвоните по номеру, указанному в гарантийном свидетельстве. При необходимости ремонта обращайтесь исключительно в службу технической помощи De'Longhi. Адреса указаны в гарантийном свидетельстве, которое прилагается к машине.

4. ОПИСАНИЕ

4.1 Описание прибора





(стр. 3 - А)





- A1. Панель управления
- A2. Рукоятка регулировки степени помола
- A3. Полочка для чашек
- A4. Крышка контейнера для зерен
- A5. Крышка воронки для предварительно молотого кофе
- A6. Воронка для засыпания предварительно молотого кофе
- A7. Контейнер для зерен
- A8. Главный выключатель
- A9. Гнездо для разъема шнура электропитания
- A10. Бачок для воды
- A11. Дверца заварочного узла
- A12. Заварочный узел
- A13. Узел подачи кофе (регулируется по высоте)
- A14. Контейнер для кофейной гущи
- A15. Поддон для сбора конденсата
- A16. Подставка для чашек
- A17. Индикатор уровня воды в ванночке для сбора капель
- A18. Ванночка для сбора капель
- A19. Распылитель горячей воды и пара

4.2 Описание панели управления

(стр. 2 - В)

Некоторые кнопки панели управления могут иметь двойную функцию. Она приводится в скобках в тексте описания.

- V1. Дисплей: помогает пользователю в процессе эксплуатации прибора
- V2. Кнопка  : включение или выключение кофемашины
- V3. Кнопка **MENU** для доступа в меню (Если выполнен вход в МЕНЮ программирования, эта кнопка имеет функцию кнопки ESC: при нажатии выполняется выход из выбранной функции и возврат к главному меню).
- V4. Кнопка  подачи пара для приготовления напитков на основе молока (Если выполнен вход в МЕНЮ программирования, эта кнопка имеет функцию кнопки <: при нажатии выполняется переход назад)
- V5. Кнопка  : выполнения ополаскивания (При доступе в МЕНЮ программирования имеет функцию кнопки >: при нажатии выполняется переход вперед)
- V6. Кнопка  : приготовления кофе из предварительно молотого кофе (Если выполнен вход в МЕНЮ: кнопка ОК для подтверждения выбранной позиции)
- V7. Кнопка выбора аромата  : нажмите, чтобы выбрать вкус кофе

- V8. Кнопка  : приготовление 1 маленькой чашки кофе
- V9. Кнопка  : приготовление 2 маленьких чашек кофе
- V10. Кнопка **КАПУЧИНО** : приготовление 1 чашки капучино или вспененного молока
- V11. Кнопка  : приготовление 1 большой чашки кофе
- V12. Кнопка  : приготовление 2 больших чашек кофе

4.3 Описание принадлежностей

(стр. 2 - С)

- C1. Индикаторная полоска
- C2. Мерный стаканчик-дозатор
- C3. Средство для удаления накипи
- C4. Фильтр смягчения воды
- C5. Кисточка
- C6. Узел подачи воды
- C7. Шнур питания

4.4 Описание контейнера для молока

(стр. 2 - D)

- D1. Ручка регулировки пены
- D2. Крышка контейнера для молока
- D3. Контейнер для молока
- D4. Трубка всасывания молока
- D5. Трубка подачи молочной пены (регулируется)

5. ПОДГОТОВИТЕЛЬНЫЕ ДЕЙСТВИЯ

5.1 Проверка прибора

После снятия упаковки проверьте целостность прибора и его комплектность. Не используйте прибор при обнаружении явных повреждений. Обратитесь в службу технической поддержки компании De'Longhi.

5.2 Установка прибора

Внимание!

При установке прибора следует придерживаться следующих мер предосторожности:

- В процессе работы прибора в окружающую среду выделяется тепло. После размещения прибора на рабочей поверхности убедитесь в наличии минимум 3 см свободного пространства сбоку и сзади прибора, а также свободного пространства не менее 15 см над кофемашиной.
- Любое попадание воды в прибор может вызвать его повреждение.
Не устанавливайте прибор поблизости от водопроводных кранов или раковин.

- Возможно повреждение прибора в случае замерзания находящейся в нем воды.
Не устанавливайте прибор в помещении, где температура может опуститься ниже точки замерзания воды.
- Разместите шнур питания (С7) так, чтобы предотвратить его повреждение острыми краями и помешать его контакту с нагретыми поверхностями (напр., с электрическими плитами).

5.3 Подключение прибора



Внимание!

Убедитесь в том, что напряжение в электрической сети соответствует значению, указанному на паспортной табличке в нижней части прибора.

Подключайте прибор только в розетку с исправным заземлением, установленную в соответствии со всеми правилами и рассчитанную на силу тока минимум 10 А.

В случае несоответствия типа вилки и розетки попросите квалифицированного специалиста заменить розетку на подходящую.

5.4 Первое включение прибора



Примечание

- Прибор прошел испытания с использованием кофе на предприятии-изготовителе, поэтому нормальным явлением могут быть следы кофе в кофемолке. При этом гарантируется, что машина новая.
 - Рекомендуется как можно быстрее отрегулировать жесткость воды путем выполнения процедуры, описанной в главе «16. Программирование жесткости воды».
1. Установите разъем шнура электропитания (С7) в гнездо, которое находится с задней стороны прибора (А9) и подключите прибор к сети электропитания (рис. 1), убедитесь, что нажата кнопка главного выключателя (А8) с задней стороны прибора (рис. 2).

Необходимо выбрать нужный язык (чередование языков происходит с интервалом примерно в 3 секунды):

2. когда появится русский, нажмите и удерживайте несколько секунд кнопку  (В6 - рис. 3), пока на дисплее (В1) не появится сообщение: «РУССКИЙ выбран».

Затем продолжите, следуя инструкциям, которые выдаются самим прибором на дисплее:

3. «ЗАЛЕЙТЕ ВОДУ»: извлеките бачок для воды (А10), наполните его до отметки МАХ свежей водой (рис. 4А), установите бачок на место (рис. 4В).

4. «ВСТАВЬТЕ УЗЕЛ ПОДАЧИ ВОДЫ»: убедитесь, что узел подачи горячей воды (С6) вставлен на распылитель, установите под ним емкость вместимостью не менее 100 мл (рис. 5).
5. На дисплее появится надпись «Горячая вода, подтверждаете?».
6. Нажмите кнопку  для подтверждения: прибор подаст воду, а затем автоматически выключится. Теперь кофемашина готова к обычному использованию.



Примечание

- При первом включении необходимо приготовить 4–5 порций кофе или 4–5 порций капучино, чтобы добиться удовлетворительных результатов.

6. ВКЛЮЧЕНИЕ ПРИБОРА



Примечание

Перед включением прибора убедитесь, что нажат главный выключатель (А8), который находится на задней части прибора (рис. 2).

При каждом включении прибора автоматически выполняется цикл предварительного нагрева и ополаскивания, который нельзя прерывать. Машина будет готова к использованию только после выполнения такого цикла.



Опасность ожогов!

Во время ополаскивания из носиков узла подачи кофе (А13) выходит небольшое количество горячей воды, которая стекает в ванночку для сбора капель (А18). Следите за тем, чтобы на вас не попали брызги воды.

- Для включения прибора нажмите кнопку  (В2 - рис. 6): на дисплее (В1) появится сообщение «Нагрев, пожалуйста, ждите».

После завершения нагрева на приборе появится другое сообщение: «Ополаскивание». Таким образом, помимо нагревания бойлера, прибор запускает горячую воду во внутренние контуры для того, чтобы они нагрелись.

Прибор достиг нужной температуры, когда на дисплее появляется сообщение «Готова к использованию.» и выбранный вкус.

7. ВЫКЛЮЧЕНИЕ ПРИБОРА

При каждом выключении прибор выполняет автоматическое ополаскивание, которое нельзя прерывать.



Опасность ожогов!

Во время ополаскивания из носиков узла подачи кофе (А13) выходит некоторое количество горячей воды. Следите за тем, чтобы на вас не попали брызги воды.

Чтобы выключить прибор, нажмите кнопку  (B2 - рис. 6). Прибор выполняет ополаскивание и затем выключается (режим ожидания).

Примечание:

Если прибор не используется продолжительное время, его следует отключить от сети электрического питания:

- сначала выключите прибор нажатием кнопки  (рис. 6);
- нажмите главный выключатель (A8 - рис. 2).

Внимание!

Ни в коем случае не нажимайте на главный выключатель, когда прибор включен.









8. НАСТРОЙКИ МЕНЮ

8.1 Удаление накипи

Инструкции по удалению накипи приведены в главе “15. Удаление накипи”.

8.2 Установка времени







Если необходимо установить время на дисплее (B1), выполните следующее:

1. Нажмите кнопку **MENU'** (B3) для входа в меню.
2. Нажимайте кнопку  (B4) или  (B5), пока на дисплее (B1) не появится надпись «Установите время».
3. Нажмите кнопку  (B6).
4. Нажмите кнопку  или , чтобы изменить значение часов.
5. Нажмите кнопку  для подтверждения.
6. Нажмите кнопку  или , чтобы изменить значение минут.
7. Нажмите кнопку  для подтверждения.

Настройка часов завершена. Нажмите кнопку **MENU'** для выхода из меню.

8.3 Автовыключение

Автоматическое выключение можно задать так, чтобы прибор отключался через 15 или 30 минут, 1, 2 или 3 часа.

1. Нажмите кнопку **MENU'** (B3) для входа в меню.
2. Нажимайте кнопку  (B4) или  (B5), пока на дисплее (B1) не появится надпись «Автовыключение».
3. Нажмите кнопку  (B6).
4. Нажимайте кнопку  или , пока не появится желаемое время (15 или 30 минут или 1, 2 или 3 часа).
5. Нажмите кнопку  для подтверждения.











Автовыключение запрограммировано. Нажмите кнопку **MENU'** для выхода из меню.

8.4 Автоматическое включение



Можно задать время автоматического включения, чтобы прибор был готов к использованию к определенному часу (например, утром) для приготовления кофе.

Примечание

Чтобы такая функция сработала, время должно быть уже установлено правильно.





1. Нажмите кнопку **MENU'** (B3) для входа в меню.
2. Нажимайте кнопку  (B4) или  (B5), пока на дисплее (B1) не появится надпись «Автомат. включение».
3. Нажмите кнопку  (B6), на дисплее появится сообщение «Включить?»
4. Нажмите кнопку  для подтверждения.
5. Нажмите кнопку  или , чтобы выбрать часы.
6. Нажмите кнопку  для подтверждения.
7. Нажмите кнопку  или  для изменения минут.
8. Нажмите кнопку  для подтверждения.
9. Нажмите кнопку **MENU'** для выхода из меню. После подтверждения времени подключение автоматического включения сопровождается появлением на дисплее символа , который выводится рядом со временем и ниже меню автоматического включения.

Чтобы отключить функцию:

1. Выберите в меню позицию автоматического включения.
2. Нажмите кнопку , на дисплее появится надпись «Выключить?»
3. Нажмите кнопку  для подтверждения. Дисплей больше не будет показывать символ .

8.5 Настройка температуры



При необходимости изменения температуры воды (низкая, средняя, высокая, максимальная) приготовленного кофе выполните следующие действия:

1. Нажмите кнопку **MENU'** (B3) для входа в меню.
2. Нажимайте кнопку  (B4) или  (B5), пока на дисплее (B1) не появится надпись «Задайте температуру».
3. Нажмите кнопку  (B6).
4. Нажмите кнопку  или , пока на дисплее не появится нужная температура (низкая, средняя, высокая, максимальная).
5. Нажмите кнопку  для подтверждения.

Температура перепрограммирована. Нажмите кнопку **MENU'** для выхода из меню.

8.6 Экономия энергии

С помощью этой функции можно подключить или отключить режим экономии энергии. Подключенная функция гарантирует меньшие энергозатраты, что соответствует требованиям действующих европейских директив. Подключение режима экономии энергии сопровождается звездочкой под позицией «Экономия энергии».

1. Нажмите кнопку **MENU'** (B3) для входа в меню.
2. Нажимайте кнопку  (B4) или  (B5), пока на дисплее (B1) не появится надпись «Экономия энергии».
3. Нажмите кнопку  (B6), на дисплее появится надпись «Включить?» или «Выключить?»
4. Нажмите кнопку  для включения или выключения режима экономии энергии.

Нажмите кнопку **MENU'** для выхода из меню.

Когда функция активирована, после некоторого времени простоя на дисплее появится надпись «Экономия энергии».

Примечание:



В режиме экономии энергии перед приготовлением первой чашки кофе может пройти несколько секунд, так как прибор должен нагреться.

8.7 Настройка жесткости воды

Инструкции по настройке жесткости воды приводятся в главе «16. Программирование жесткости воды».

8.8 Выбор языка

При необходимости сменить язык на дисплее действуйте таким образом:

1. Нажмите кнопку **MENU'** (B3) для входа в меню.
2. Нажимайте кнопку  (B4) или  (B5), пока на дисплее (B1) не появится надпись «Выберите язык».
3. Нажмите кнопку  (B6).
4. Нажимайте кнопку  или , пока нужный язык не появится на дисплее.
5. Нажмите кнопку  для подтверждения.

Таким образом язык выбран. Нажмите кнопку **MENU'** для выхода из меню.

8.9 Установка фильтра

Инструкции по установке фильтра (C4) приводятся в параграфе «17.1 Установка фильтра».

8.10 Снятие фильтра

Инструкции по снятию фильтра (C4) приводятся в параграфе «17.3 Снятие фильтра».

8.11 Замена фильтра

Инструкции по замене фильтра (C4) приводятся в параграфе «17.2 Замена фильтра».







8.12 Заводские параметры (сброс)

С помощью этой функции обновляются все настройки меню и все запрограммированные параметры количества возвращаются к заводским параметрам (кроме языка, который остается).

1. Нажмите кнопку **MENU'** (B3) для входа в меню.
2. Нажимайте кнопку  (B4) или  (B5), пока на дисплее (B1) не появится надпись «Заводские парам.»
3. Нажмите кнопку  (B6).
4. На дисплее появится сообщение «Подтверждаете?»
5. Нажмите кнопку  для подтверждения и выхода.

8.13 Функция статистики

С помощью этой функции можно просмотреть статистические данные прибора. Чтобы вывести на дисплей такие данные:

1. Нажмите кнопку **MENU'** (B3) для входа в меню.
2. Нажимайте кнопку  (B4) или  (B5), пока на дисплее (B1) не появится надпись «Статистика».
3. Нажмите кнопку  (B6).
4. Нажатием кнопки  или  можно проверить:
 - количество поданных чашек кофе;
 - количество проведенных процедур по удалению накипи;
 - общее количество поданных литров воды;
 - количество замен фильтра смягчения воды;
 - количество поданных напитков с молоком (КАПУЧИНО).
5. Для выхода из меню дважды нажмите кнопку .

9. ОПОЛАСКИВАНИЕ

С помощью данной функции можно слить горячую воду из узла подачи кофе (A13) и из узла подачи горячей воды (C6), если имеется, чтобы очистить и нагреть внутреннюю систему машины.

Под узлом подачи кофе и узлом подачи горячей воды разместите емкость минимальным объемом 100 мл (рис. 5).

Опасность ожогов!

Не оставляйте машину без присмотра во время подачи горячей воды.

Для включения этой функции действуйте следующим образом:

1. Нажмите кнопку  (B5).

- Через несколько секунд сначала из узла подачи кофе, а затем из узла подачи горячей воды (если имеется) выйдет горячая вода, которая очищает и нагревает внутреннюю систему машины. На дисплее (B1) появится надпись «ОПОЛАСКИВАНИЕ» и шкала, нарастающая по мере осуществления процесса.
- Чтобы прервать функцию, нажмите любую кнопку или дождитесь автоматической остановки.

i **Примечание:**

- В случае простоя свыше 3–4 дней очень рекомендуется после включения машины выполнить 2–3 ополаскивания перед началом ее применения.
- Естественно, что после выполнения данной очистки остается вода в контейнере для кофейной гущи (A14).

10. ПРИГОТОВЛЕНИЕ КОФЕ

10.1 Выбор вкуса кофе

Кофемашина имеет заводские настройки для приготовления кофе с нормальным вкусом.

Можно выбрать один из следующих вкусов:

Сверхлегкий вкус

Легкий вкус

Нормальный вкус





Крепкий вкус

Сверхкрепкий вкус

Чтобы изменить вкус, нажмите несколько раз кнопку  (B7- рис. 7), пока на дисплее (B1) не появится нужный вкус.

10.2 Выбор количества кофе в чашке

Машина запрограммирована на фабрике для автоматической подачи следующих количеств кофе:

- маленькая чашка при нажатии кнопки  (B8) (≈40 мл);
- большая чашка при нажатии кнопки  (B11) (≈120 мл);
- две маленькие чашки при нажатии кнопки  (B9);
- две большие чашки при нажатии кнопки  (B12).

Если требуется изменить количество кофе (которое кофемашина автоматически подает в чашку), выполните следующее:

- нажмите и удерживайте кнопку, чье количество требуется изменить, пока на дисплее (B1) не появится надпись «ПРОГР. КОЛИЧЕСТВА»; отпустите кнопку;

- как только кофе в чашке достигнет нужного уровня, еще раз нажмите ту же кнопку для запоминания нового количества.

Теперь, при нажатии этой кнопки прибор сохранил новые параметры.

10.3 Регулировка кофемолки

Кофемолка изначально не требует регулировок, поскольку она настроена изготовителем так, чтобы обеспечивать правильную подачу кофе.

Однако если после приготовления первых чашек кофе отмечается мало насыщенная подача, отсутствие пенки либо слишком медленная подача кофе (каплями), следует откорректировать с помощью регулятора степень помола (A2 - рис. 8).

i **Примечание**

Разрешается поворачивать рукоятку только во время работы кофемолки.

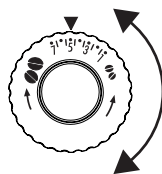

Если кофе выходит медленно или не выходит вообще, поверните регулятор на один шаг по часовой стрелке.

Чтобы кофе выходил более насыщенным и с лучшей пенкой, поверните регулятор на один шаг против

часовой стрелки (не поворачивайте более, чем на один шаг за раз, иначе кофе будет выходить по каплям).

Желаемый результат такой корректировки вы почувствуете только после приготовления 2 последующих чашек кофе. Если даже после регулировки желаемый результат не достигнут, необходимо повторить процедуру, поворачивая рукоятку еще на один щелчок.

10.4 Советы для получения более горячего кофе

Для получения более горячего кофе рекомендуется:

- перед подачей выполнить ополаскивание нажатием кнопки  (B5): из узла подачи кофе (A13) и затем из узла подачи горячей воды (C6 - если имеется) выходит горячая вода, которая нагревает и очищает внутренние каналы кофемашины и делает кофе более горячим.
- нагреть чашки горячей водой (использовать функцию горячей воды);
- увеличить температуру кофе в меню программирования (см. параграф «8.5 Настройка температуры»).

10.5 Приготовление кофе из кофейных зерен



Внимание!

Не используйте засахаренные зерна или карамелизованный кофе, поскольку они могут приклеиться к кофемолке и повредить ее.

1. Засыпьте кофейные зерна в специальный контейнер (A7 - рис. 9).
2. Поместите под носиками узла подачи кофе (A13):
 - 1 чашку, если требуется 1 порция кофе (рис. 10);
 - 2 чашки, если требуются 2 порции кофе (рис. 11).
3. Опустите узел подачи таким образом, чтобы он приблизился к чашке как можно больше (рис. 12). Так получится лучшая пенка.
4. Нажмите кнопку соответствующего типа подачи:



RISTRETTO

LUNGO

5. Приготовление начинается, а на дисплее (B1) появляется надпись, соответствующая типу выбранного кофе.

После завершения процесса приготовления прибор готов для дальнейшего использования.



Примечание

- В процессе приготовления кофе подачу можно остановить в любой момент нажатием на одну из кнопок подачи.
- Если после завершения подачи вы хотите увеличить количество кофе в чашке, достаточно удерживать нажатой (в течение 3 секунд) одну из кнопок подачи кофе.
- Чтобы получить более горячий кофе, обращайтесь к параграфу «10.4 Советы для получения более горячего кофе».



Внимание!

- Если кофе выходит каплями или слишком жидкий с небольшим количеством пенки, или слишком холодный, см. рекомендации в главе «21. Устранение неисправностей».
- В время эксплуатации прибора на дисплее могут появиться некоторые аварийные сообщения, чье значение приводится в главе «20. Сообщения на дисплее».

10.6 Приготовление кофе из предварительно молотого кофе



Внимание!

- Ни в коем случае не засыпайте кофейные зерна в воронку для предварительно молотого кофе (A6), это может повредить кофемашину.
- Никогда не засыпайте молотый кофе в выключенный прибор во избежание его попадания внутрь машины и загрязнения ее внутренней части. Это может привести к повреждению прибора.
- Никогда не засыпайте более 1 мерного стаканчика (C2): это может привести к загрязнению внутренней части прибора или к засорению воронки.



Примечание

При использовании предварительно молотого кофе можно приготовить за раз только одну чашку кофе.

1. Убедитесь, что прибор включен.
2. Нажмите кнопку ☞ (B6).
3. Убедитесь, что воронка не закупорена, затем засыпьте один мерный стаканчик предварительно молотого кофе (рис. 13).
4. Поместите чашку под носиками узла подачи кофе (A13).
5. Нажмите кнопку подачи 1 чашки желаемого напитка (B8 - ☞ или B11 - ☞).
6. Начнется приготовление кофе.

11. ПРИГОТОВЛЕНИЕ НАПИТКОВ С МОЛОКОМ



Примечание!

- Чтобы не получить плохо вспененное или с большими пузырями молоко, следует всегда очищать крышку контейнера для молока (D2), а также распылитель горячей воды (A19), как это описано в главе «12. Очистка контейнера для молока после каждого применения» и в параграфах «15. Удаление накипи» и «14.11 Очистка распылителя горячей воды/пара».

11.1 Наполнение и закрепление контейнера для молока



1. Снимите крышку (D2 - рис. 14).
2. Наполните контейнер для молока (D3) достаточным количеством молока, не превышая отметку уровня MAX на емкости (рис. 15). Помните, что каждая отметка сбоку на контейнере соответствует 100 мл молока.

Примечание!

- Для получения более плотной и пышной пенки используйте обезжиренное или частично обезжиренное молоко, которое имеет температуру холодильника (около 5°C).
 - При подключенном режиме «Экономия энергии» может потребоваться несколько секунд для начала подачи напитка.
3. Проверьте, чтобы трубка всасывания молока (D4) была прочно вставлена на свое место на дне крышки контейнера для молока (рис. 16).
 4. Установите на место крышку контейнера для молока.
 5. Снимите узел подачи горячей воды (C6) с распылителя.
 6. Закрепите емкость, протолкнув ее до упора на распылитель (рис. 17).
 7. Поставьте достаточно большую чашку под носики узла подачи кофе и под трубку подачи молочной пены (D5). Отрегулируйте длину трубки подачи молока, просто потянув ее вниз к чашке (рис. 18).
 8. Следуйте приведенным далее указаниям для каждой конкретной функции.

11.2 Регулировка количества пены

Поворачивая регулятор пены (D1), который находится на крышке контейнера для молока (D2), можно выбрать количество пены молока, которое вам необходимо для приготовления напитка.

	Описание	Рекомендуется для...
	БЕЗ пены	caffelatte / горячее молоко (без пены)
	Мало пены	latte macchiato
	Макс.пена	КАПУЧИНО/ МОЛОЧНАЯ ПЕНА

11.3 Приготовление капучино

1. Наполните и закрепите контейнер для молока (D), как показано выше.
2. Поверните ручку регулировки пены (D1) на крышке контейнера для молока (D2) в положение, соответствующее желаемому количеству пены.
3. Нажмите кнопку КАПУЧИНО (B10). На дисплее (B1) появится сообщение «КАПУЧИНО» и нарастающая шкала, которая отображает процесс приготовления.
4. Через несколько секунд молоко начнет выходить из трубки подачи молока (D5) и наполнять находящуюся под ней чашку. Если это предусмотрено напитками,

после подачи молока машина автоматически приготовит кофе.

Примечание!

- Если во время подачи вы хотите остановить приготовление, дважды нажмите кнопку КАПУЧИНО.
- Если сразу после завершения подачи вы хотите увеличить количество молока или кофе в чашке, достаточно удерживать нажатой (в течение 3-х секунд) кнопку КАПУЧИНО.
- Не оставляйте контейнер для молока вне холодильника надолго: чем больше поднимается температура молока (5°C наилучшее значение), тем хуже становится качество пены.

11.4 Приготовление молочной пены (без кофе)

Выполните действия из предыдущего параграфа (“11.3 Приготовление капучино”), нажав кнопку КАПУЧИНО дважды, а не один раз (B10).

Примечание!

Если во время подачи вы хотите прервать приготовление молока, один раз нажмите кнопку КАПУЧИНО.

11.5 Приготовление молока без пенки (без кофе)

Выполните действия из предыдущего параграфа, повернув ручку регулировки пены (D1) в положение .

12. ОЧИСТКА КОНТЕЙНЕРА ДЛЯ МОЛОКА ПОСЛЕ КАЖДОГО ПРИМЕНЕНИЯ

Внимание! Опасность ожогов

Во время очистки внутренних каналов контейнера для молока (D) из трубки подачи молочной пены (D5) выходит немного горячей воды и пара. Следите за тем, чтобы на вас не попали брызги воды.

После каждого приготовления молочного напитка необходимо выполнять очистку, чтобы удалить остатки молока. Выполните следующие действия:

1. Не снимайте с машины контейнер для молока (нет необходимости сливать молоко).
2. Установите чашку или другую посуду под трубкой подачи молочной пены.
3. Поверните ручку регулировки пены (D1) на CLEAN (рис. 19); операция выводится на дисплее (B1) и остановится автоматически.
4. Установите ручку регулировки на один из элементов выбора пены.

- Снимите контейнер для молока и очистите распылитель пара (A19) с помощью губки (рис. 20).



Примечание!

- Если требуется приготовить несколько чашек напитка на основе молока, выполните очистку контейнера для молока после последнего приготовления.
- Емкость с молоком может храниться в холодильнике.
- В некоторых случаях для очистки необходимо дождаться, пока машина нагреется.

12.1 Программирование количество кофе и молока в чашке для капучино или молока

Машина запрограммирована на приготовление стандартных порций напитков. Чтобы изменить эти количества, выполните следующее:

- Поставьте чашку под узлом подачи кофе (A13) и под трубкой подачи молока (D5).
- Нажмите и удерживайте кнопку КАПУЧИНО (B10), пока на дисплее не появится надпись «ПРОГРАМ-ИЕ МОЛОКА Progr. количества».
- Отпустите кнопку. Машина начнет подавать молоко.
- Как только будет достигнуто желаемое количество молока в чашке, вновь нажмите кнопку КАПУЧИНО.
- Машина прекращает подачу молока и через несколько секунд начинает подачу кофе. На дисплее появляется сообщение «ПРОГРАМ-ИЕ КОФЕ Progr. количества».
- Как только кофе в чашке достигнет требуемого количества, нажмите кнопку КАПУЧИНО. Приготовление кофе прерывается.

Теперь машина запрограммирована согласно новому количеству молока и кофе.

13. ПРИГОТОВЛЕНИЕ ГОРЯЧЕЙ ВОДЫ



Внимание! Опасность ожогов

Не оставляйте прибор без присмотра, когда он выполняет подачу горячей воды. Во время подачи узел подачи горячей воды (C6) сильно нагревается, поэтому следует брать ее только за ручку.

- Проверьте, чтобы узел подачи воды был установлен правильно.
- Поместите емкость под узлом подачи горячей воды (как можно ближе, чтобы избежать брызг) (рис. 5).
- Нажмите кнопку  (B4) (рис. 21). На дисплее (B1) появится сообщение «ГОРЯЧАЯ ВОДА» и нарастающая шкала, которая отображает процесс приготовления.
- Машина подает приблизительно 250 мл горячей воды, а затем автоматически останавливает подачу. Чтобы

вручную прервать подачу горячей воды, еще раз нажмите кнопку .





Примечание!

При подключенном режиме «Экономия энергии» для подачи горячей воды может потребоваться несколько секунд ожидания.

13.1 Изменение количества автоматически подаваемой горячей воды

Фабричными настройками кофемашины является автоматическая подача 250 мл горячей воды. При необходимости изменить это количество действуйте следующим образом:

- Под узлом подачи горячей воды (C6) поместите емкость.
- Удерживайте нажатой кнопку  (B4), пока на дисплее (B1) не появится сообщение «ГОРЯЧАЯ ВОДА Progr. количества». Теперь отпустите кнопку .
- Когда горячая вода в чашке достигнет нужного уровня, еще раз нажмите кнопку .

Теперь машина перепрограммирована на новое количество.

14. ОЧИСТКА

14.1 Очистка кофемашины

Периодической очистке подлежат следующие части прибора:

- внутренняя система машины;
- контейнер для кофейной гущи (A14);
- ванночка для сбора капель (A18);
- бачок для воды (A10);
- носики узла подачи кофе (A13);
- распылитель горячей воды/пара (A19);
- воронка для засыпки молотого кофе (A6);
- заварочный узел (A12), доступен только после открытия служебной дверцы (A11).





Attenzione!

- Не используйте для очистки кофемашины растворители, абразивные моющие средства или спирт. Суперавтоматы De'Longhi не требуют использования химических добавок для очистки.
- Ни один из компонентов прибора не предназначен для мойки в посудомоечной машине, за исключением контейнера для молока.
- Не используйте металлические предметы для удаления накипи или отложений кофе, поскольку они могут поцарапать металлические или пластмассовые поверхности.

14.2 Очистка внутренней системы машины

В случае простоя более 3–4 дней строго рекомендуется перед началом использования включить машину и выполнить:

- 2–3 ополаскивания нажатием кнопки  (B5);
- подачу горячей воды в течение нескольких секунд нажатием кнопки  (B4), когда узел подачи горячей воды (C6) вставлен на машину.



Примечание

Естественно, что после выполнения данной очистки остается вода в контейнере для кофейной гущи (A14).

14.3 Чистка контейнера для кофейной гущи

Когда на дисплее (B1) появляется сообщение «ОЧИСТИТЕ КОНТЕЙНЕР ДЛЯ ГУЩИ», необходимо опорожнить и очистить его. Пока контейнер для гущи (A14) не будет очищен, это сообщение не исчезнет с дисплея, а прибор не сможет приготовить кофе.

Чтобы выполнить очистку (на включенном приборе):

1. Извлеките ванночку для сбора капель (A18 - рис. 22), опорожните и очистите ее.
2. Опорожните и тщательно очистите контейнер для кофейной гущи, убедившись в том, что остатки кофейной гущи не остались на дне.
3. Проверьте состояние поддона красного цвета (A15) для конденсата и опорожните его при необходимости.



Внимание!

При извлечении ванночки для сбора капель **обязательно** опорожняйте и контейнер для кофейной гущи, даже если он почти не заполнен.

Если не выполнять такую операцию, то при последующих приготовлениях кофе контейнер для гущи переполнится, что приведет к засорению кофемашины.

14.4 Очистка ванночки для сбора капель и поддона сбора конденсата



Внимание!

Если периодически не очищать ванночку для сбора капель (A18), вода может перелиться через край и просочиться вовнутрь или вылиться из прибора. Это может привести к повреждению прибора, опорной поверхности или окружающей его области.

Ванночка для сбора капель снабжена индикатором-поплачком (A17) красного цвета уровня воды (рис. 23). До того, как такой индикатор выйдет за пределы подставки для чашек (A16), необходимо опорожнить ванночку и очистить ее.

Для извлечения ванночки для сбора капель:

1. Извлеките ванночку для сбора капель и контейнер для кофейной гущи (A14 - рис. 22).
2. Опорожните ванночку для сбора капель и контейнер для гущи и вымойте их.
3. Проверьте состояние поддона красного цвета (A15) для конденсата и опорожните его при необходимости.
4. Поставьте на место ванночку для сбора капель вместе с контейнером для кофейной гущи.

14.5 Чистка внутренней части машины



Опасно!

Перед выполнением любой операции по очистке внутренних частей машины необходимо отключить прибор (см. главу «7. Выключение прибора») и вынуть вилку из электрической розетки. Ни в коем случае не опускайте прибор в воду.

1. Периодически (примерно раз в месяц) проверяйте чистоту машины изнутри (для этого достаточно вынуть ванночку для сбора капель A18). При необходимости удалите кофейные отложения кисточкой (C5) и губкой.
2. Все остатки уберите пылесосом (рис. 24).

14.6 Очистка бачка для воды

1. Периодически (приблизительно раз в месяц и при каждой смене фильтра для смягчителя воды C4 в случае его наличия) очищайте бачок для воды (A10) влажной тряпкой с небольшим количеством мягкого моющего средства.
2. Снимите фильтр (если имеется) и ополосните его под проточной водой.
3. Поставьте на место фильтр (если имеется), заполните бачок свежей водой и установите его на место.
4. (Только модели с фильтром смягчения воды) Подайте около 100 мл горячей воды для активации фильтра.

14.7 Очистка носиков узла подачи кофе

1. Очистите носики узла подачи кофе (A13) губкой или тряпкой (рис. 25A).
2. Проверяйте, чтобы отверстия узла подачи кофе не были закупорены. При необходимости удалите кофейные отложения зубочисткой (рис. 25B).

14.8 Очистка воронки для засыпки предварительно молотого кофе

Периодически (приблизительно раз в месяц) проверяйте, чтобы воронка для засыпки предварительно молотого кофе (A6) не была засорена. При необходимости удалите кофейные отложения кисточкой (C5).

14.9 Очистка заварочного узла

Необходимо очищать заварочный узел (A12) не реже одного раза в месяц.

Внимание!

Нельзя вынимать заварочный узел, когда прибор включен.

1. Убедитесь в том, что прибор правильно выполнил процедуру отключения (см. главу «7. Выключение прибора»).
2. Извлеките бачок для воды (A10).
3. Откройте дверцу заварочного узла (A11 - рис. 26), что находится сбоку справа.
4. Нажмите вовнутрь две цветные кнопки расцепления и одновременно потяните заварочный узел наружу (рис. 27).

Внимание!

ОПОЛАСКИВАТЬ ТОЛЬКО ВОДОЙ.

ЗАПРЕЩЕНЫ МОЮЩИЕ СРЕДСТВА. ЗАПРЕЩЕНА МОЙКА В ПОСУДОМОЕЧНОЙ МАШИНЕ

Очистите заварочный узел без использования моющих средств, чтобы не повредить его.

5. Опустите примерно на 5 минут заварочный узел в воду, затем прополощите его под краном.
6. Кисточкой (C5) очистите гнездо заварочного узла от остатков кофе, которые можно увидеть через дверцу самого заварочного узла.
7. После очистки вставьте на место заварочный узел, заведя его в опору (рис. 28). Потом нажмите на PUSH до щелчка.

Примечание

Если заварочный узел вставляется с трудом, необходимо (перед установкой на место) придать ему нужный размер, нажав на два рычага, как показано на рисунке 29.

8. После установки узла убедитесь в том, что две цветные кнопки вышли наружу (рис. 30).
9. Закройте дверцу заварочного узла.
10. Установите на место бачок для воды.

14.10 Очистка контейнера для молока

После каждого приготовления напитков на основе молока очищайте контейнер для молока (D) следующим образом:

1. Снимите крышку (D2).
2. Снимите трубку подачи молока (D5) и трубку всасывания молока (D4), рис. 31.
3. Поверните по часовой стрелке ручку регулировки пены (D1) до позиции INSERT (рис. 31) и снимите, потянув вверх.
4. Тщательно промойте все компоненты при помощи воды и мягкого моющего средства. Все части можно

мыть в посудомоечной машине, установив их в верхнюю корзину машины. Обратите особое внимание, чтобы на выемке и на канале под регулятором (рис. 32) не было остатков молока. При необходимости пропустите канал с помощью зубочистки.

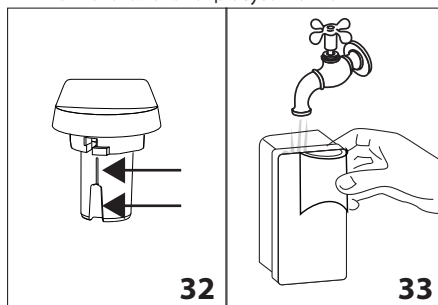

5. Ополосните гнездо для регулятора пены под проточной водой (см. рис. 33).
6. Убедитесь также, что трубка всасывания молока и трубка подачи не засорены остатками молока.
7. Установите регулятор так, чтобы стрелка совпала с надписью INSERT, установите на место трубку подачи и трубку всасывания молока.
8. Установите на место крышку контейнера для молока.

14.11 Очистка распылителя горячей воды/пара



После каждого приготовления молока очищайте распылитель (A19) губкой, удаляя все остатки с с прокладок (рис. 20).



15. УДАЛЕНИЕ НАКИПИ

Следует выполнять процедуру удаления накипи с прибора, когда на дисплее (B1) появляется мигающее сообщение «УДАЛИТЬ НАКИПЬ».

Внимание!

- Перед применением прочитайте инструкции и этикетку средства для удаления накипи (C3) на упаковке средства.
- Убедительно рекомендуется использовать только средство для удаления накипи компании De'Longhi. Использование неподходящих средств, а также нерегулярное удаление накипи могут вызвать неисправности, на которые не распространяется гарантия производителя.

1. Включите прибор.
2. Войдите в меню нажатием кнопки **MENU'** (B3).
3. Нажимайте кнопку  (B4) или  (B5), пока на дисплее не появится надпись «Удаление накипи».

4. Выберите кнопкой  (B6): на дисплее (B1) появится сообщение «Удаление накипи, подтверждаете?»
5. Еще раз нажмите  для подтверждения: на дисплее появится надпись «добав. ср. от накипи, подтверждаете?» поочередно с «СЛЕЙТЕ ВАННОЧКУ ДЛЯ СБОРА КАПЕЛЬ».
6. Достаньте и опорожните ванночку для сбора капель (A18) и контейнер для гуши (A14), вставьте их на машину.
7. Опорожните бачок для воды (A10) и снимите фильтр для смягчения воды (C4, если имеется).

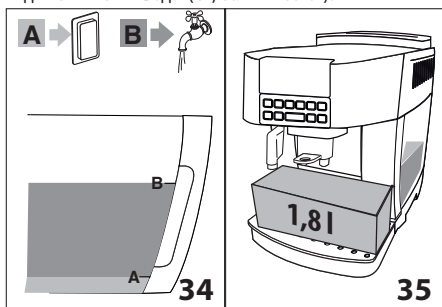

8. Залейте в бачок для воды средство для удаления накипи (C3) до уровня А (соответствует упаковке в 100 мл), обозначенного на внутренней части бачка; затем добавьте один литр воды до уровня В (рис. 34), установите в машину на место бачок для воды.
9. Под узлом подачи (С6) поместите емкость минимальным объемом 1,8 литров (рис. 35).



 **Опасность ожогов!**

Из узла подачи воды выходит горячая вода, содержащая кислоты. Следите за тем, чтобы на вас не попал такой раствор.

10. Нажмите кнопку  для подтверждения заливки раствора, на дисплее появится сообщение «Машина выполняет удаление накипи». Запускается программа удаления накипи, а раствор для удаления накипи выходит из узла подачи воды. Автоматически выполняется ряд ополаскиваний в установленные промежутки, чтобы удалить остатки отложений изнутри машины.

Приблизительно через 25 минут машина прерывает удаление накипи, а на дисплее появляется сообщение «ОПОЛАСКИВАНИЕ, ЗАЛЕЙТЕ ВОДУ». Теперь прибор готов к процессу ополаскивания свежей водой.

11. Опорожните емкость, использованную для сбора средства для удаления накипи.

12. Извлеките бачок для воды, опорожните его, ополосните проточной водой, заполните чистой водой до отметки МАХ и установите бачок на место; на дисплее отобразится сообщение «Ополаскивание, подтверждаете?».
13. Поместите под узлом подачи воды емкость, использованную для сбора средства для удаления накипи, и нажмите кнопку  для подтверждения; горячая вода выйдет из узла подачи воды, а на дисплее появится сообщение «Ополаскивание».
14. Когда бачок для воды будет полностью опорожнен, на дисплее появится сообщение «Ополаскивание ЗАЛЕЙТЕ ВОДУ».
15. Опорожните емкость, использованную для сбора воды ополаскивания.
16. Извлеките бачок для воды, вставьте фильтр смягчения воды (если был снят ранее), заполните чистой водой до отметки МАХ и установите бачок на место; на дисплее появится сообщение «Ополаскивание, подтверждаете?».
17. Под узлом подачи воды и под узлом подачи кофе (A13) поместите емкость, использованную для сбора воды ополаскивания (рис. 35), и нажмите кнопку  для подтверждения; сначала вода выйдет из узла подачи воды, а затем из узла подачи кофе.
18. В конце на дисплее появится «Удал. накипи законч. Подтверждаете?».
19. Нажмите кнопку  для подтверждения, на дисплее появится «ЗАЛЕЙТЕ ВОДУ».
20. Долейте бачок для воды свежей водой до отметки МАХ и вставьте его в машину.

Операция по удалению накипи завершена.

 **Примечание!**

- Если цикл удаления накипи завершился неправильно (например, из-за отсутствия подачи электроэнергии), рекомендуется повторить цикл.
- Естественно, что после завершения цикла удаления накипи остается вода в контейнере для кофейной гуши.

16. ПРОГРАММИРОВАНИЕ ЖЕСТКОСТИ ВОДЫ

Сообщение «УДАЛИТЬ НАКИПЬ» появляется на дисплее через определенные промежутки, которые зависят от жесткости воды.

Прибор имеет фабричные настройки на 4-й уровень жесткости воды. По желанию можно запрограммировать прибор на основании фактической жесткости воды в разных

регионах. Таким образом увеличивается интервал проведения операции по удалению накипи.

16.1 Измерение жесткости воды

1. Снимите упаковку с индикаторной полоски из комплекта поставки TOTAL HARDNESS TEST (C1), к ней прилагаются инструкции на английском языке.
2. Полностью погрузите полоску в стакан воды на одну секунду.
3. Достаньте полоску из воды и отряхните ее. Приблизительно через минуту появятся 1, 2, 3 или 4 красных квадрата в зависимости от жесткости воды. Каждый квадратик соответствует одному уровню.

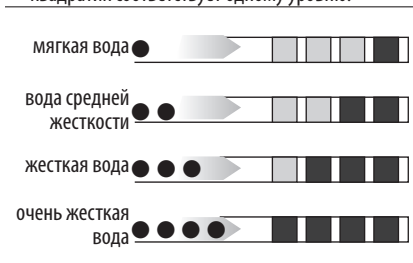

16.2 Настройка жесткости воды

1. Нажмите кнопку **MENU'** (B3) для входа в меню.
2. Нажимайте кнопку (B4) или (B5), пока на дисплее (B1) не появится надпись «Жесткость воды».
3. Подтвердите выбор нажатием кнопки (B6).
4. Несколько раз нажмите кнопку или для настройки уровня, определенного индикаторной полоской (см. рис. из предыдущего параграфа).
5. Нажмите кнопку для подтверждения настройки. Теперь кофемашина перепрограммирована согласно новым параметрам жесткости воды. Нажмите кнопку **MENU'** для выхода из меню.

17. ФИЛЬТР СМЯГЧЕНИЯ ВОДЫ

Некоторые модели оснащены фильтром для смягчения воды (C4). Если в приобретенной вами модели такой фильтр отсутствует, мы рекомендуем приобрести его в сервисных центрах De'Longhi. Процедура правильного использования фильтра приводится в инструкциях далее.

17.1 Установка фильтра

1. Достаньте фильтр (C4) из упаковки.
2. Поверните диск с календарем (см. рис. 36), чтобы отобразились следующие два месяца использования.

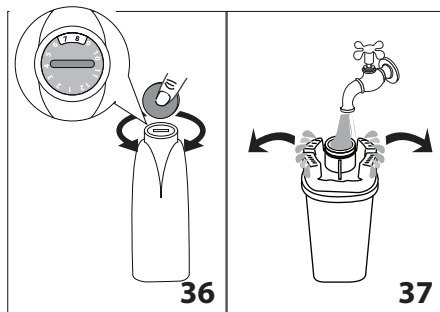

Примечание

Срок действия фильтра составляет два месяца при нормальном использовании прибора. Если прибор простаивает с уже установленным в нем фильтром, максимальный срок равен 3-м неделям.

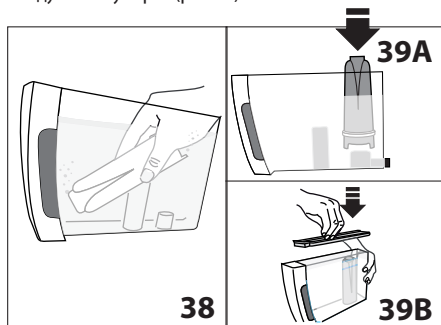

3. Чтобы активировать фильтр, необходимо залить водопроводную воду в отверстие фильтра, как указано на рисунке, пока вода не будет выходить из боковых отверстий в течение более одной минуты (рис. 37).
4. Достаньте бачок (A10) из машины и заполните его водой.
5. Вставьте фильтр в бачок с водой и полностью опустите его на десять секунд, наклоня с целью удаления воздушных пузырей (рис. 38).



6. Вставьте фильтр в специальное гнездо (рис. 39A) и нажмите до упора.
7. Закройте бачок крышкой (рис. 39B) и установите его на машину.

После установки фильтра следует сообщить о его наличии прибору.





8. Нажмите кнопку **MENU'** (B3) для входа в меню.
9. Нажимайте кнопку (B4) или (B5), пока на дисплее (B1) не появится надпись «Установите фильтр».
10. Нажмите кнопку (B6).
11. На дисплее появится надпись «Включить?»

12. Нажмите кнопку  для подтверждения выбора, на дисплее появится надпись «ГОРЯЧАЯ ВОДА Подтверждаете?».
13. Поместите под узел подачи горячей воды (С6) емкость (емкость мин. 500 мл).
14. Нажмите кнопку  для подтверждения выбора. Прибор начнет подачу воды, а на дисплее появится надпись «Пожалуйста, ждите».
15. После того, как подача закончилась, прибор автоматически возвращается в режим «Готовность к приготовлению кофе».

Теперь фильтр активирован, что подтверждается появлением на дисплее звездочки под позицией «Установите фильтр» в меню. После этого можно пользоваться кофемашиной.

17.2 Замена фильтра

Когда на дисплее (В1) появится сообщение «ЗАМЕНИТЬ ФИЛЬТР» или через два месяца по календарю (см. отметки в календаре), или в случае простоя прибора на протяжении 3 недель необходимо заменить фильтр (С4):





1. Достаньте бачок (А10) и отработанный фильтр.
2. Достаньте из упаковки новый фильтр и выполните действия, описанные в пунктах 3-4-5-6 предыдущего параграфа.
3. Поместите под узел подачи горячей воды (С6) емкость (емкость мин. 500 мл).
4. Нажмите кнопку **MENU'** (В3) для входа в меню.
5. Нажимайте кнопку  (В4) или  (В5), пока на дисплее (В1) не появится надпись «Замените фильтр».
6. Нажмите кнопку  (В6).
7. На дисплее появляется сообщение «Подтверждаете?».
8. Нажмите кнопку  для подтверждения выбора.
9. На дисплее появится надпись «ГОРЯЧАЯ ВОДА, подтверждаете?».
10. Нажмите кнопку  для подтверждения выбора. Прибор начнет подачу воды, а на дисплее появится надпись «Пожалуйста, ждите».
11. После завершения подачи прибор автоматически возвращается в режим «Готовность к приготовлению кофе».

Теперь новый фильтр работает, и можно использовать кофемашину далее.

17.3 Снятие фильтра

Если вы желаете использовать прибор без фильтра (С4), необходимо его снять и сообщить о его удалении. Выполните следующие действия:

1. Достаньте бачок (А10) и отработанный фильтр.
2. Нажмите кнопку **MENU'** (В3) для входа в меню.

3. Несколько раз нажмите кнопку  (В4) или  (В5), пока на дисплее (В1) не появится надпись «Снять фильтр *».
4. Нажмите кнопку  (В6).
5. На дисплее появляется сообщение «Подтверждаете?».
6. Нажмите кнопку  для подтверждения и кнопку **MENU** для выхода из меню.

18. ТЕХНИЧЕСКИЕ ДАННЫЕ

Напряжение:	220-240 В~ 50/60 Гц макс. 10 А
Поглощенная мощность:	1450 Вт
Давление:	1,5 мПа (15 бар)
Макс. емкость бачка для воды:	1,8 л
Размеры LxPxH	240x430x350 мм
Длина шнура:	1750 мм
Вес: 9,6 кг	
Макс. емкость контейнера для зерен:	250 г

 Прибор соответствует следующим европейским директивам ЕС:

- европейскому регламенту о применении электрооборудования в режиме ожидания 1275/2008
- Материалы и предметы, предназначенные для контакта с пищевыми продуктами, соответствуют требованиям европейского регламента 1935/2004.

19. ТЕХНИЧЕСКИЕ ХАРАКТЕРИСТИКИ

Тип изделия	см. заводскую табличку на корпусе устройства
Модель	"
Напряжение	"
Частота	"
Мощность	"

Изготовлено в Румынии
De'Longhi Appliances s.r.l.
via L.Seitz, 47 31100 Treviso Italy
Де'Лонги Апплайансиз с.р.л.
Виа Л. Зейц, 47 31100 Тревизо Италия

Импортер на территории РФ, Белоруси и Казахстана:
ООО «Делонги»
127055 Россия, г. Москва, ул. Суцёвская, д. 27, стр. 3
Тел. +7 (495) 781-26-76

Изделие использовать по назначению в соответствии с руководством по эксплуатации.
Срок службы изделия составляет 5 года с даты продажи

потребителю.

Дату изготовления изделия можно определить по серийному номеру, расположенному на / или вблизи заводской таблички изделия (Сер. № ASSCC xxx, где А – последняя цифра года изготовления, SS – производственная неделя, СС – дата печати, рассчитанная автоматически с 1992 г. Пример: Сер. № 30411xxx, год изготовления – 2003, производственная неделя – 4).



20. СООБЩЕНИЯ НА ДИСПЛЕЕ

ВЫВЕДЕННОЕ СООБЩЕНИЕ	ВОЗМОЖНАЯ ПРИЧИНА	РЕШЕНИЕ
ЗАЛЕЙТЕ ВОДУ	Недостаточно воды в бачке (A10).	Заполните бачок водой и (или) правильно вставьте его, нажав до щелчка блокировки (рис. 4).
ОЧИСТИТЕ КОНТЕЙНЕР ДЛЯ ГУЩИ	Контейнер для кофейной гущи (A14) переполнен.	Опорожните контейнер для кофейной гущи и ванночку для сбора капель (A18), очистите их и установите на место. Важно: во время извлечения ванночки для сбора капель обязательно опорожняйте контейнер для кофейной гущи (A14), даже если он не полон. Если не выполнять такую операцию, то при последующих приготовлениях кофе контейнер для гущи переполнится, что приведет к засорению кофемашины.
СЛИШКОМ МЕЛКИЙ ПОМОЛ, ОТРЕГУЛ. КОФЕМОЛКУ	Слишком мелкий помол, кофе выходит медленно или не выходит вообще.	Повторите подачу кофе и поверните рукоятку регулировки степени помола (A2 - рис. 8) на одно деление в сторону цифры 7 по часовой стрелке, когда кофемолка находится в работе. Если после приготовления 2 чашек подача будет по-прежнему слишком слабой, повторите регулировку, поворачивая ручку еще на одно деление (см. пар. «10.3 Регулировка кофемолки»). Если проблема сохраняется, поверните рукоятку пара в положение I и слейте небольшое количество воды из узла подачи горячей воды (С6).
	Если имеется фильтр смягчения воды (С4), образование воздушного пузыря в системе может блокировать подачу.	Вставьте узел подачи горячей воды (С6) в машину и подавайте немного воды, пока не пойдет ровная струя.
ВСТАВЬТЕ КОНТЕЙНЕР ДЛЯ ГУЩИ	После очистки не был установлен контейнер для кофейной гущи (A14).	Снимите ванночку для сбора капель (A18) и установите контейнер для кофейной гущи.

ЗАСЫПЬТЕ ПРЕДВАРИТ. МОЛОТЫЙ КОФЕ	Была выбрана функция «предварит. молотый кофе», но в воронку не был засыпан молотый кофе (А6).	Засыпьте предварительно молотый кофе в воронку или отмените функцию.
УДАЛИТЬ НАКИПЬ	Указывает, что необходимо удалить накипь из машины.	Необходимо как можно быстрее выполнить программу по удалению накипи, описанную в гл. «15. Удаление накипи»
УМЕНЬШИТЕ ДОЗУ КОФЕ	Было использовано слишком большое количество кофе.	Выберите более легкий вкус или уменьшите количество предварительно молотого кофе.
НАПОЛНИТЕ КОНТЕЙНЕР ДЛЯ ЗЕРЕН	Закончился кофе в зернах.	Наполните контейнер для зерен (А7).
	Засорена воронка для предварительно молотого кофе (А6).	Опорожните воронку с помощью кисточки (С5), как описано в пар. «14.8 Очистка воронки для засыпки предварительно молотого кофе».
ВСТАВЬТЕ ЗАВАРОЧНЫЙ УЗЕЛ	После очистки не был установлен на место заварочный узел (А12).	Вставьте заварочный узел, как описано в пар. «14.9 Очистка заварочного узла».
ВСТАВЬТЕ БАЧОК	Неправильно установлен бачок (А10).	Правильно вставьте бачок, нажав до упора.
ОБЩАЯ СИГНАЛИЗАЦИЯ	Прибор внутри слишком загрязнен.	Тщательно очистите прибор, как описано в гл. «14. Очистка». Если после очистки сообщение продолжает отображаться, обратитесь в центр технической поддержки.
ЗАМЕНИТЬ ФИЛЬТР	Фильтр для смягчения воды (С4) отработан.	Замените фильтр или снимите его согласно инструкциям в гл. «17. Фильтр смягчения воды».
РЕГУЛЯТОР НА CLEAN	Только что была выполнена подача молока, поэтому необходимо очистить внутренние каналы контейнера для молока.	Поверните ручку регулировки пены (D1) в положение CLEAN.
ВСТАВЬТЕ УЗЕЛ ПОДАЧИ ВОДЫ	узел подачи воды (С6) не установлен либо плохо вставлен.	Установите узел подачи воды до упора.
ГИДРОСИСТЕМА ПУСТА, ЗАПОЛНИТЬ СИСТЕМУ <i>поочередно с</i> ГОРЯЧАЯ ВОДА, НАЖМИТЕ ОК	Гидросистема пуста.	Нажмите ОК и дайте воде стечь из узла подачи горячей воды (С6), чтобы поток стал равномерным. Если проблема не решена, убедитесь, что бачок для воды (А10) вставлен до упора.
ВСТАВЬТЕ КОНТЕЙНЕР ДЛЯ МОЛОКА	Неправильно вставлен контейнер для молока (D).	Установите контейнер для молока до упора (рис. 17).

21. УСТРАНЕНИЕ НЕИСПРАВНОСТЕЙ

Ниже перечислены некоторые возможные неисправности.

Если проблема не может быть устранена описанным образом, необходимо обратиться в центр технической поддержки.

НЕИСПРАВНОСТЬ	ВОЗМОЖНАЯ ПРИЧИНА	РЕШЕНИЕ
Кофе не горячий.	Чашки не были предварительно нагреты.	Подогрейте чашки путем их ополаскивания горячей водой (примечание: можно использовать функцию горячей воды).
	Внутренняя система машины охладилась, так как после последнего приготовления кофе прошло более 2–3 минут.	Перед приготовлением кофе нагрейте внутренние каналы машины с помощью функции ополаскивания ☺ (см. гл. «10. Приготовление кофе»).
	Задана слишком низкая температура кофе.	Установите в меню высокую температуру кофе.
Кофе недостаточно крепкий или мало пенки.	Слишком крупный помол кофе.	Поверните рукоятку регулировки степени помола (A2) на одно деление в сторону цифры 1 против часовой стрелки во время работы кофемолки (рис. 8). Изменяйте регулировку по одной отметке за раз до получения желаемой подачи. Результат заметен только после приготовления 2 порций кофе (см. пар. «10.3 Регулировка кофемолки»).
	Не подходит тип кофе.	Используйте тип кофе для кофемашин эспрессо.
Кофе выходит слишком медленно или по каплям.	Слишком мелкий помол кофе.	Поверните рукоятку регулировки степени помола (A2) на одно деление в сторону цифры 7 по часовой стрелке во время работы кофемолки (рис. 8). Изменяйте регулировку по одной отметке за раз до получения желаемой подачи. Результат заметен только после приготовления 2 порций кофе (см. пар. «10.3 Регулировка кофемолки»).
Кофе не выходит из одного или обоих носиков узла подачи.	Носики узла подачи кофе (A13) закупорены.	С помощью зубочистки очистите носики.
Молоко не вытекает из трубки подачи молока	Грязная крышка контейнера для молока (D2).	Очистите крышку контейнера для молока, как описано в пар. «15. Удаление накипи».

Молоко выходит из трубки подачи крупными пузырями или брызгами или недостаточно вспенивается	Молоко недостаточно холодное или не частично обезжиренное.	Используйте полностью обезжиренное или частично обезжиренное молоко прохладной температуры (около 5°C). Если желаемый результат не достигнут, попробуйте молоко другой марки.
	Плохо настроена ручка регулировки пены (D1).	Настройте согласно указаниям пар. «11.2 Регулировка количества пены»
	Загрязнения в крышке (D2) или рукоятке регулирования пены (D1) контейнера для молока.	Очистите крышку и регулятор контейнера для молока, как описано в пар. «15. Удаление накипи».
	Распылитель горячей воды/пара (A19) загрязнен	Очистите распылитель, как описано в пар. «14.11 Очистка распылителя горячей воды/пара».
Прибор не включается	Штепсель не включен в розетку.	Подключите штепсель в розетку (рис. 1).
	Не включен главный выключатель (A8).	Нажмите на главный выключатель (рис. 2).
Заварочный узел нельзя снять	Выключение было выполнено неверно.	Выполните выключение нажатием кнопки  (см. гл. «7. Выключение прибора»).