

## МАЗМҰНЫ

<b>1. ҚАУІПСІЗДІК ТУРАЛЫ НЕГІЗГІ ЕСКЕРТУЛЕР .....</b>	<b>174</b>
<b>2. ҚАУІПСІЗДІК ЕСКЕРТУЛЕРІ .....</b>	<b>175</b>
2.1 Осы нұсқаулықта пайдаланылған таңбалар .....	175
2.2 Пайдалану мақсаты.....	175
2.3 Пайдалану нұсқаулығы .....	176
<b>3. КІРІСПЕ .....</b>	<b>176</b>
3.1 Жақшадағы әріптер .....	176
3.2 Ақаулықтарды жою және жөндеу... ..	176
<b>4. СИПАТТАМА .....</b>	<b>176</b>
4.1 Құрылғының сипаттамасы .....	176
4.2 Басқару тақтасының сипаттамасы. ..	176
4.3 Керек-жарақтар сипаттамасы ..	177
4.4 Сүт ыдысының сипаттамасы ....	177
<b>5. ПАЙДАЛАНБАС БҰРЫН .....</b>	<b>177</b>
5.1 Құрылғыны тексеру.....	177
5.2 Құрылғыны орнату .....	177
5.3 Құрылғыны жалғау.....	177
5.4 Құрылғы параметрлерін орнату	177
<b>6. ҚҰРЫЛҒЫНЫ ІСКЕ ҚОСУ .....</b>	<b>178</b>
<b>7. ҚҰРЫЛҒЫНЫ ӨШІРУ .....</b>	<b>178</b>
<b>8. МӘЗІР ПАРАМЕТРЛЕРІ .....</b>	<b>178</b>
8.1 Қақ тазалау .....	178
8.2 Уақытты реттеу.....	178
8.3 Авто өшіру .....	179
8.4 Авто бастау.....	179
8.5 Температураны орнату .....	179
8.6 Қуат үнемдеу.....	179
8.7 Су қаттылығын орнату .....	180
8.8 Тілді таңдау .....	180
8.9 Сүзгіні орнату .....	180
8.10 Сүзгіні алу .....	180
8.11 Replace filter (Сүзгіні ауыстыру)	180
8.12 Әдепкі мәндер (қалпына келтіру) ... ..	180
8.13 Статистика функциясы.....	180
<b>9. RINSING (ШАЮ).....</b>	<b>180</b>
<b>10. КОФЕ ЖАСАУ .....</b>	<b>181</b>
10.1 Кофе дәмін таңдау .....	181
10.2 Кеседегі кофе мөлшерін таңдау	181
10.3 Кофе тартқышты реттеу.....	181
10.4 Ыстығырақ кофе алу туралы кеңестер .....	182
10.5 Кофе дәндерінен кофе жасау.....	182
10.6 Ұнтақ кофеден кофе жасау .....	182
<b>11. КАППУЧИНО МЕН СҮТ ҚОСЫЛҒАН КОФЕ ТҮРЛЕРІН ЖАСАУ .....</b>	<b>183</b>
11.1 Сүт ыдысын толтыру және бекіту... ..	183
11.2 Көпіршік мөлшерін реттеу .....	183
11.3 Каппучино жасау .....	183
11.4 Көпіршітілген сүт жасау (көпіршіксіз) .....	184
11.5 Сүт жасау (кофесіз) .....	184
<b>12. СҮТ ЫДЫСЫН ПАЙДАЛАНҒАН СОҒ ТАЗАЛАУ .....</b>	<b>184</b>
12.1 Кеседегі кофенің немесе сүттің мөлшерін каппучиноға немесе сүтке бағдарламалау.....	184
<b>13. ЫСТЫҚ СУ ДАЙЫНДАУ .....</b>	<b>184</b>
13.1 Автоматты түрде құйылатын судың мөлшерін өзгерту.....	185
<b>14. ТАЗАЛАУ .....</b>	<b>185</b>
14.1 Құрылғыны тазалау.....	185
14.2 Құрылғының ішкі айналымын тазалау.....	185
14.3 Тартылған кофе ыдысын тазалау ... ..	185
14.4 Тамшы науасын және су жиналу науасын тазалау .....	186
14.5 Кофе құрылғысын ішін тазалау.	186
14.6 Су ыдысын тазалау .....	186
14.7 Кофе шүмектерін тазалау .....	186
14.8 Тартылған кофе воронкасын тазалау .....	186
14.9 Демдеу торын тазалау .....	186
14.10 Сүт ыдысын тазалау .....	187
14.11 Ыстық су/бу түтігінің қондырмасын тазалау .....	187
<b>15. ҚАҚ ТАЗАЛАУ .....</b>	<b>187</b>
<b>16. СУ ҚАТТЫЛЫҒЫН ОРНАТУ .....</b>	<b>189</b>
16.1 Су қаттылығын өлшеу .....	189
16.2 Су қаттылығын орнату .....	189
<b>17. СУ ЖҰМСАРТҚЫШ СҮЗГІ .....</b>	<b>189</b>
17.1 Сүзгіні орнату .....	189
17.2 Сүзгіні салу .....	190
17.3 Сүзгіні шығару.....	190
<b>18. ТЕХНИКАЛЫҚ ДЕРЕК .....</b>	<b>191</b>
<b>19. ТЕХНИЧЕСКИЕ ХАРАКТЕРИСТИКИ .....</b>	<b>191</b>
<b>20. КӨРСЕТІЛЕТІН ХАБАРЛАР .....</b>	<b>192</b>
<b>21. АҚАУЛЫҚТАРДЫ ЖОЮ .....</b>	<b>194</b>

## **1. ҚАУІПСІЗДІК ТУРАЛЫ НЕГІЗГІ ЕСКЕРТУЛЕР**

- Бұл құрылғыны қозғалу, сезу немесе ойлану мүмкіндіктері шектелген адамдарға (балаларды қоса) немесе осы құрылғыға қатысты тәжірибесі немесе білімі жоқ адамдарға ықтимал қауіп-қатерлер мен құрылғыны қауіпсіз жолмен пайдалану туралы нұсқау берілмейінше және олар бақыланбайынша пайдалануға болмайды.
- Құрылғымен ойнамауын қамтамасыз ету үшін балаларды қадағалау қажет.
- Тазалауды және пайдаланушы орындайтын техникалық күтімді балаларға бақылаусыз орындатпау керек.
- Құрылғыны ешқашан суға батыру арқылы тазаламаңыз.
- Бұл тек үйде пайдалануға арналған құрылғы. Оны мынадай жерлерде пайдалануға болмайды: дүкендердегі, офистердегі және басқа жұмыс орталарындағы қызметкерлер тамақтанатын орындарда; фермаларда; қонақүйлердегі, мотельдердегі және басқа қонақ күту орталарындағы клиенттерге; төсек және таңғы ас беретін орталарда.
- Егер ашалы қосқыш немесе сым зақымданса, барлық қауіп-қатерлердің алдын алу үшін оны тек тұтынушыларды қолдау қызметтері ауыстыруы керек.

### **ТЕК ЕУРОПАЛЫҚ НАРЫҚҚА АРНАЛҒАН:**

- Бұл құрылғыны 8 жастан асқан балаларға тек оларға ықтимал қауіп-қатерлер мен құрылғыны қауіпсіз жолмен пайдалану туралы нұсқау берілгенде және бақыланғанда ғана пайдалануға болады. Балалар сегіз жастан аспаған болса және үнемі бақылауда болмаса, тазалауды және пайдаланушы орындайтын техникалық күтімді балалар 8 жастан аспаса және бақылауда болмаса орындамаулары керек. Құрылғыны және қуат сымын 8 жастан аспаған балалардан аулақ ұстаңыз.
- Бұл құрылғыны қозғалу, сезу немесе ойлану мүмкіндіктері шектелген адамдарға немесе осы құрылғыға қатысты тәжірибесі немесе білімі жоқ адамдарға тек оларға ықтимал қауіп-қатерлер мен құрылғыны қауіпсіз жолмен пайдалану

туралы нұсқау берілгенде және олар бақыланғанда ғана пайдалануға болады.

- Балалардың құрылғымен ойнамауы керек.
- Құрылғы қараусыз қалатын кезде және оны құрастыру, оның бөлшектерін шешу немесе тазалау алдында оны әрқашан розеткадан ажыратып жүріңіз.



Осы таңбамен белгіленген беттер пайдалану барысында ыстық болады (бұл таңба тек кейбір үлгілерде ғана бар).

## 2. ҚАУІПСІЗДІК ЕСКЕРТУЛЕРІ

### 2.1 Осы нұсқаулықта пайдаланылған таңбалар

Маңызды ескертулер осы таңбалармен анықталады. Осы ескертулерді құрметтеу өте маңызды болып табылады.



**Қауіпті!**

Мұндай ескертуді елемей электр тогына түсу салдарынан өмірге қауіп төндіретін жарақатқа себеп болуы мүмкін.



**Маңызды!**

Мұндай ескертуді елемей жарақаттануға немесе құрылғыны зақымдауға себеп болуы мүмкін.



**Күйіп қалу қаупі бар!**

Мұндай ескертуді елемей күйіп қалуға әкеп соқтырады.



**Ескеріңіз:**

Бұл таңба пайдаланушыға арналған маңызды кеңесті немесе ақпаратты білдіреді.



**Қауіпті!**

Бұл – электрлік құрылғы, сондықтан ол электр тогына түсуге себеп болуы мүмкін.

Сондықтан, осы қауіпсіздік туралы ескертулерді ұстануыңыз керек:

- Құрылғыны ылғал қолдарыңызбен немесе аяқтарыңызбен түртпеңіз.
- Сымды ешқашан ылғал қолмен ұстамаңыз.
- Розетканың құрылғыны қажет кезде ажыратуға болатындай оңай қол жеткізетін жерде орналасқанына көз жеткізіңіз.

- Тек ашалы қосқыштан ұстап ажыратыңыз. Ешқашан сымнан ұстап тартпаңыз, себебі оны зақымдауыңыз мүмкін.
- Құрылғыны толық ажырату үшін, оны розеткадан ажыратуыңыз керек.
- Егер құрылғы ақаулы болса, оны жөндеуге тырыспаңыз. Оны өшіру үшін розеткадан ажыратыңыз және тұтынушыны қолдау қызметтерімен хабарласыңыз.
- Құрылғыны тазаламас бұрын, оны әрқашан розеткадан суырыңыз да, суытып қойыңыз.



**Маңызды:**

Барлық орам (пластик қалталар, полистирен көбігі) материалдарын балалардан аулақ ұстаңыз.



**Күйіп қалу қаупі бар!**

Бұл құрылғы ыстық су шығарады және пайдалану барысында ол бу қалыптасуы мүмкін.

Су шашырандыларынан немесе ыстық будан абай болыңыз.

Құрылғы қолданып жатқан кезде, кесе текшесі (А3) өте ыстық болуы мүмкін.

### 2.2 Пайдалану мақсаты

Бұл құрылғы кофе және ыстық сусындар дайындауға арналған.

Кез келген басқа қолданыс дұрыс емес және қауіпті болып есептеледі. Өнім жасаушысы құрылғыны дұрыс пайдаланбаудан туындайтын зақым үшін жауапты емес.

### 2.3 Пайдалану нұсқаулығы

Құрылғыны пайдаланбас бұрын осы пайдалану нұсқаулығын мұқият оқып шығыңыз. Мұндай пайдалану нұсқауларын елемей жарақатқа немесе құрылғыны зақымдауға себеп болуы мүмкін.

Өнім жасаушысы осы нұсқауды елемеден туындайтын зақым үшін жауапты болмайды.

#### **Ескеріңіз:**

Осы пайдалану нұсқаулығын сақтап қойыңыз. Егер құрылғы басқа адамдарға берілсе, оларды осы пайдалану нұсқаулығымен бірге беру керек.

## 3. КІРІСПЕ

Осы дәннен эспрессо және капучино жасау құрылғысын таңдағаныңызға рахмет.

Жаңа құрылғыңызды рахатыңызға пайдаланасыз деп үміттенеміз.

Осы пайдалану нұсқаулығын оқып шығуға бірнеше минут бөліңіз. Бұл барлық қауіп-қатерлер мен құрылғының зақымдануының алдын алады.

### 3.1 Жақшадағы әріптер

Жақша ішіндегі әріптер 2-3-беттердегі “Құрылғы сипаттамасы” бөліміндегі шартты белгілерге сілтейді.

### 3.2 Ақаулықтарды жою және жөндеу

Проблемалар болған жағдайда, алдымен оларды «20-бөлімдегі Көрсетілген хабарлар» және «21-бөлімдегі Ақаулықтарды жою» мәліметтерін орындау арқылы шешіп көріңіз.

Егер проблема осылай шешілмесе және қосымша ақпарат талап етсеңіз, “Тұтынушыларды қолдау қызметі” қосымша парағында берілген нөмірге қоңырау шалу арқылы тұтынушыны қолдау қызметімен хабарласыңыз.

Егер еліңіз берілген елдер тізімінен табылмаса, кепілдікте берілген нөмірге қоңырау шалыңыз. Егер жөндеу қажет болса, De’Longhi тұтынушыны қолдау қызметтерімен ғана хабарласыңыз. Мекенжайлар құрылғымен бірге берілген кепілдік куәлігінде берілген.

## 4. СИПАТТАМА

### 4.1 Құрылғының сипаттамасы





(3-бет - А )





- A1. Басқару тақтасы
- A2. Тартуды реттеу дөңгелегі
- A3. Кесе текшесі
- A4. Дәндер ыдысының қақпағы
- A5. Ұнтақ кофе воронкасының қақпағы
- A6. Тартылған кофе воронкасы
- A7. Дәндер ыдысы
- A8. Негізгі қосқыш
- A9. Қуат сымын қосқыш ұяшығы
- A10. Су ыдысы
- A11. Демдеу торының қақпағы
- A12. Демдеу торы
- A13. Кофе шүмектері (биіктігі реттеледі)
- A14. Тартылған кофе ыдысы
- A15. Су жиналатын науа
- A16. Кесе науасы
- A17. Тамшы науасындағы су деңгейінің көрсеткіші
- A18. Тамшы науасы
- A19. Ыстық су/бу түтігінің қондырмасы

### 4.2 Басқару тақтасының сипаттамасы

(2-бет - В )

*Тақтадағы бірнеше түйменің қос функциялары бар. Ол сипаттамада жақшалардың ішінде көрсетілген.*

- V1. Дисплей: пайдаланушыға құрылғыны пайдалану барысында нұсқаулар береді
- V2.  түймесі: құрылғыны іске қосады және өшіреді
- V3. **MENU** түймесін мәзіріне қол жеткізу үшін басыңыз (*MENU* параметрлерінде болған кезде: таңдалған функциядан шығу және негізгі мәзірге оралу үшін «ESC» түймесін басыңыз)
- V4.  түймесі: капучино және сүті бар кофе жасау мақсатында бу шығару үшін ( *MENU* параметрлерінде болған кезде: < артқа қарай оралу үшін түймесі)
- V5.  түймесі: құралды көтеру үшін (*MENU* параметрлерінде болған кезде: > алға оралу үшін түймесі)
- V6.  түймесі: ұнтақ кофеден кофе жасауға арналған (*MENU* параметрлерінде болған кезде: ағымдағы таңдауды растау үшін “OK” түймесін басыңыз)

- B7.  дәм таңдау түймесі: кофе дәмін таңдауға арналған
- B8.  түймесі: 1 кесе қысқа кофе жасауға арналған
- B9.  түймесі: 2 кесе қысқа кофе жасауға арналған
- B10. **CAPPUCCINO** (КАППУЧИНО) түймесі: 1 кесе капучино немесе көпіршітілген сүт жасауға арналған
- B11.  түймесі: 1 кесе лонг эспрессо кофесін жасауға арналған
- B12.  түймесі: 2 кесе лонг кофесін жасауға арналған

### 4.3 Керек-жарақтар сипаттамасы

(2-бет - C )

- C1. Индикатор қағазы
- C2. Өлшеу құралы
- C3. Қақ тазартқыш
- C4. Су жұмсартқыш сүзгі
- C5. Щетка
- C6. Ыстық су шүмегі
- C7. Қуат сымы

### 4.4 Сүт ыдысының сипаттамасы

(2-бет - D )

- D1. Көпіршітуді реттеу дөңгелегі
- D2. Сүт ыдысының қақпағы
- D3. Сүт ыдысы
- D4. Сүт сору түтігі
- D5. Көпіршітілген сүт шүмегі (реттеледі)

## 5. ПАЙДАЛАНБАС БҰРЫН

### 5.1 Құрылғыны тексеру

Орамды ашқан соң, құрылғы бөлшектерінің түгелдігін, зақымданбаған және барлық керек-жарақтардың болуын тексеріңіз. Егер құрылғының зақымданғаны көрініп тұрса, оны пайдаланбаңыз. De'Longhi тұтынушыларды қолдау қызметтерімен хабарласыңыз.

### 5.2 Құрылғыны орнату



#### **Маңызды!**

Құрылғыны орнатқан кезде, мына қауіпсіздік туралы ескертулерге назар аударуыңыз керек:

- бұл құрылғы қызады. Құрылғыны пайдаланылатын жерге орналастырған соң, құрылғының беттері мен бүйірдегі және арттағы қабырға арасына 3 см,

ал құрылғының үстіне 15 см бос орын қалдырыңыз.

- Кофе жасағышқа кірген су оны зақымдауы мүмкін. Құрылғыны шүмектерге немесе раковиналарға жақын қоймаңыз.
- Құрылғыдағы су қатып қалса, ол зақымдануы мүмкін. Бұл құрылғыны температурасы нөлден төмен түсуі мүмкін бөлмеге орнатпаңыз.
- Қуат сымын (C7) қыры өткір немесе беті ыстық заттарға тимейтіндей етіп жүргізіңіз (мысалы, электрлік ыстық плиталар).

### 5.3 Құрылғыны жалғау



#### **Маңызды!**

Розетка қуаты кернеуінің құрылғы астындағы мәліметтер тақтасында көрсетілген кернеуге сәйкестігін тексеріңіз.

Құрылғыны тек жерге тиімді жолмен тұйықталған және ток қуаты кемінде 10 А болатын розеткаға қосыңыз.

Егер розетка қуаты құрылғыдағы қуатқа сай болмаса, тиісті розетка түрін білікті электр маманына ауыстыртыңыз.

### 5.4 Құрылғы параметрлерін орнату



#### **Ескеріңіз:**

- Құрылғыны зауытта тексерген кезде кофе пайдаланылды, сондықтан, кофе тартқышта кофе іздері қалса, бұл – қалыпты нәрсе. Дегенмен, бұл құрылғының жаңа екеніне кепілдік беріледі.
- Судың қаттылығын мына бөліміндегі нұсқауларға жүгіне отырып, тез арада реттеңіз: «16. Су қаттылығын реттеу».

1. Қуат сымының жалғағышын (C7) құрылғының артқы жағындағы ұяшыққа (A9) енгізіңіз және құрылғыны розеткаға қосыңыз (1-сурет). Құрылғының артындағы негізгі қосқыштың (A8) басылғанына көз жеткізіңіз (2-сурет).

Тілді таңдауыңыз керек (тілдер шамамен 3 секундтық аралықтарда жылжып отырады):

2. “English” (Ағылшын) жазуы пайда болған кезде,  түймесін (B6) (3-сурет) дисплейде (B1) “ENGLISH set” (ағылшын

тілі таңдалды) жазуы шыққанша бірнеше секунд басыңыз.

Құрылғы дисплейінде көрсетілген мына нұсқауларды орындаңыз:

3. "FILL TANK" (ЫДЫСТЫ ТОЛТЫРЫҢЫЗ): су ыдысын (A10) шығарыңыз, MAX жолағына дейін таза сумен толтырып (4A суреті), құрылғыға қайта салыңыз (4B суреті).
4. "INSERT WATER SPOUT" (СУ ШҮМЕГІН ЕНГІЗІҢІЗ): Түтік қондырмасына (A20) ыстық су шүмегінің (C6) енгізілгеніне көз жеткізіп, ішінде кемінде 100 мл суы бар ыдысты шүмектің астына орналастырыңыз (5-сурет)
5. Hot Water Confirm? (Ыстық су. Раптау керек пе?) хабары көрсетіледі;
6. Раптау үшін  түймесін басыңыз. Бұл құрылғы суды шүмектен автоматты түрде ағызады және тоқтатады.

Кофе жасау құрылғысы енді әдеттегідей пайдалануға дайын.

#### **Ескеріңіз:**

- құрылғыны орнатқан кезде, ол қанағаттанарлық нәтижені 4-5 кесе кофе немесе 4-5 капучино жасағаннан кейін береді.

## 6. ҚҰРЫЛҒЫНЫ ІСКЕ ҚОСУ

#### **Ескеріңіз:**

Құрылғыны іске қоспас бұрын, құрылғының артындағы негізгі қосқыштың (A8) қосылғанын тексеріңіз (2-сурет).

Құрылғы іске қосылған сайын, ол кедергі жасауға болмайтын алдын ала қыздыру және шаю циклін автоматты түрде орындайды. Құрылғы тек осы цикл аяқталған соң ғана пайдалануға дайын болады.

#### **Күйіп қалу қаупі бар!**

Шаю барысында кофе шүмегінен (A13) шамалы су шығады және төмендегі тамшы науасына (A18) жиналады. Су шашырандыларынан абай болыңыз.

- Құрылғыны іске қосу үшін  түймесін (B2) (6-сурет) басыңыз: Дисплейде "Heating up, Please wait (Қызуда, күте тұрыңыз)" хабары көрсетіледі (B1).

Қызып болған соң, хабар "Rinsing" (Шаю) хабарына ауысады. Ыстық су айналымының әсерінен су қайнату бөлігімен қоса, бұл ішкі ағын түтіктерін де қыздырады.

Дисплейде "Ready» (Дайын) хабары көрсетілгенде және дәм таңдалған кезде, құрылғы қажетті температураға жетеді.

## 7. ҚҰРЫЛҒЫНЫ ӨШІРУ

Құрылғы өшірілген сайын, ол кедергі жасауға болмайтын шаю циклін автоматты түрде орындайды.

#### **Күйіп қалу қаупі бар!**

Шаю барысында кофе шүмектерінен (A13) аздап ыстық су шығады және төмендегі тамшы науасына жиналады.

Су шашырандыларынан абай болыңыз.

Құрылғыны өшіру үшін  түймесін (B2) (6-сурет) басыңыз. Құрылғы шаю циклін орындап, өшеді (күту режиміне өтеді).

#### **Ескеріңіз:**

Құрылғыны біраз уақыт бойы пайдаланбайтын босаңыз, розеткадан ажыратыңыз:

- алдымен құрылғыны  түймесін (6-сурет) басу арқылы өшіріңіз;
- негізгі қосқышты басыңыз (A8) (2-сурет).

#### **Маңызды!**

Құрылғы іске қосулы болған кезде негізгі қосқышты ешқашан баспаңыз.





## 8. МӘЗІР ПАРАМЕТРЛЕРІ





### 8.1 Қақ тазалау

Қақ тазалау туралы нұсқауларды "15. Қақ тазалау" бөлімінен көріңіз.

### 8.2 Уақытты реттеу







Дисплейдегі (B1) уақытты реттеу үшін, мына әрекетті орындаңыз:

1. Мәзірге кіру үшін **MENU** (Мәзір) түймесін (B3) басыңыз;
2. Дисплейде «Adjust time» (Уақытты реттеу) түймесі көрсетілмейінше  (B4) немесе  (B5) түймесін басыңыз;
3.  түймесін (B6) басыңыз;
4. Сағатты өзгерту үшін  немесе  түймесін басыңыз;

5. Растау үшін  түймесін басыңыз;
6. Минуттарды өзгерту үшін  немесе  түймесін басыңыз;
7. Растау үшін  түймесін басыңыз.  
Уақыт орнатылды: мәзірден шығу үшін MENU түймесін басыңыз.

### 8.3 Авто өшіру

Авто өшіру уақытын құрылғы 15 не 30 минуттан немесе 1, 2 немесе 3 сағаттан кейін өшірілетін етіп өзгертуге болады.











1. Мәзірге кіру үшін MENU (Мәзір) түймесін (B3) басыңыз;
2. Press the  (B4) or  (B5) finchè appare sul display (B1) la scritta “Autospegnimento”;
3.  түймесін (B6) басыңыз;
4.  немесе  түймесін дисплейде жұмыс істеу минуттары/сағаттары (15 не 30 минут немесе 1, 2 не 3 сағат) көрсетілгенше басыңыз;
5. Растау үшін  түймесін басыңыз.  
Авто өшіру орнатылады. Мәзірден шығу үшін MENU (Мәзір) түймесін басыңыз.

### 8.4 Авто бастау

Кофені қалаған уақытта дереу жасау мақсатында құрылғыны белгілі бір уақытта (мысалы, таңертең) дайын болатындай ету үшін авто бастау уақытын орната аласыз.

#### Ескеріңіз:



Осы функцияны іске қосу үшін, уақыт дұрыс орнатылған болуы керек.

1. Мәзірге кіру үшін MENU (Мәзір) түймесін (B3) басыңыз;
2. Дисплейде “Auto-start” (Авто бастау) көрсетілмейінше  (B4) немесе  (B5) түймесін басыңыз;
3.  (B6) түймесін басыңыз (B6).  
Дисплейде “Enable?” (Іске қосу керек пе?) хабары пайда болады;
4. Растау үшін  түймесін басыңыз;
5. Сағатты таңдау үшін  немесе  түймесін басыңыз;
6. Растау үшін  түймесін басыңыз;
7. Минуттарды өзгерту үшін  немесе  түймесін басыңыз;
8. Растау үшін  түймесін басыңыз;

9. Одан кейін мәзірден шығу үшін MENU (Мәзір) түймесін басыңыз.







Уақыт расталған соң, авто бастау функциясының іске қосылғаны уақытпен бірге  белгісінің, мәзірдегі “Auto-start” (Авто бастау) тармағының астында уақыттың пайда болуымен көрсетіледі.

Бұл функцияны ажырату үшін:

1. Мәзірден авто бастау тармағын таңдаңыз;
2.  түймесін басыңыз. Дисплейде “Disable?” (Ажырату керек пе) хабары пайда болады;
3. Растау үшін  түймесін басыңыз.  
 белгісі одан әрі көрсетілмейді.

### 8.5 Температураны орнату



Кофе (төмен, орташа, жоғары, ең жоғары) жасау үшін пайдаланылатын судың температурасын өзгерткіңіз келсе, мыналарды орындаңыз:

1. Мәзірге кіру үшін MENU (Мәзір) түймесін (B3) басыңыз;
2. Дисплейде «Set temperature» (Температураны орнату) түймесі көрсетілмейінше  (B4) немесе  (B5) түймесін басыңыз;
3.  түймесін (B6) басыңыз;
4.  немесе  түймесін қажетті температура (төмен, орташа, жоғары, ең жоғары) дисплейде көрінгенше басыңыз;
5. Растау үшін  түймесін басыңыз.  
Температура орнатылады. Мәзірден шығу үшін MENU (Мәзір) түймесін басыңыз.

### 8.6 Қуат үнемдеу

Бұл функцияны қуат үнемдеу мүмкіндігін қосу немесе өшіру үшін пайдаланыңыз. Бұл функция іске қосылған кезде, Еуропалық ережелерге сай қуат тұтыну мөлшері азаяды.

Қуат үнемдеу режимі іске қосылған кезде, мәзірдегі Energy saving (Қуат үнемдеу) астында жұлдызша пайда болады.

1. Мәзірге кіру үшін MENU (Мәзір) түймесін (B3) басыңыз;
2. Дисплейде «Set temperature» (Энергия үнемдеу) түймесі көрсетілмейінше  (B4) немесе  (B5) түймесін басыңыз;
3.  түймесін (B6) басыңыз. Дисплейде “Enable?” (Іске қосу керек пе?) немесе “Di-

sable?" (Ажырату керек пе?) хабары пайда болады;

4. Куат үнемдеу режимін өшіру немесе іске қосу үшін  түймесін басыңыз.

Одан кейін мәзірден шығу үшін **MENU** (Мәзір) түймесін басыңыз.

Бұл функция іске қосулы болған кезде құрылғы біраз уақыт бойы пайдаланылмаса, "Energy Saving" (Куат үнемдеу) хабары көрсетіледі.

### **Ескеріңіз:**



Куат үнемдеу режимінде болған кезде, бірінші кофе құйылғанша бірнеше секунд өтуі мүмкін, себебі құрылғы қайта қызуы керек.

## **8.7 Су қаттылығын орнату**

Су қаттылығын орнату туралы нұсқауларды "16. 16. Су қаттылығын реттеу" бөлімінен көріңіз.

## **8.8 Тілді таңдау**

Дисплей тілін өзгерту үшін, мына әрекетті орындаңыз:

1. Мәзірге кіру үшін **MENU'** (Мәзір) (B3) түймесін басыңыз;
  2. Дисплейде (B1) «Set language» (Тілді таңдау) түймесі көрсетілмейінше  (B4) немесе  (B5) түймесін басыңыз;
  3.  түймесін (B6) басыңыз;
  4. Дисплейде қажетті тіл көрсетілмейінше  немесе  түймесін басыңыз;
  5. Растау үшін  түймесін басыңыз;
- Тіл орнатылады. Мәзірден шығу үшін **MENU** (Мәзір) түймесін басыңыз.

## **8.9 Сүзгіні орнату**

Сүзгіні (C4) орнату әдісі туралы нұсқауларды «17.1 Сүзгіні орнату» бөлімінен көріңіз.

## **8.10 Сүзгіні алу**





Сүзгіні (C4) алу әдісі туралы нұсқауларды «17.3 Сүзгіні алу» бөлімінен көріңіз.

## **8.11 Replace filter (Сүзгіні ауыстыру)**

Сүзгіні ауыстыру (C4) әдісі туралы нұсқауларды "17.2 Сүзгіні ауыстыру" бөлімінен көріңіз.

## **8.12 Әдепкі мәндер (қалпына келтіру)**







Бұл барлық мәзір параметрлері мен бағдарламаланған мөлшерлерді әдепкі мәндерге қалпына келтіреді (орнатылған күйінде қалатын тілден басқа).

1. Мәзірге кіру үшін **MENU** (Мәзір) түймесін (B3) басыңыз;
2. Дисплейде (B1) «Default values» (Әдепкі мәндер) түймесі көрсетілмейінше  (B4) немесе  (B5) түймесін басыңыз;
3.  түймесін (B6) басыңыз;
4. Дисплейде "Confirm?" (Растау керек пе?) хабары көрсетіледі;
5. Растау үшін  түймесін басыңыз;

## **8.13 Статистика функциясы**

Бұл құрылғыға қатысты статистиканы көрсетеді.

Оны көрсету үшін мыналарды орындаңыз:

1. Мәзірге кіру үшін **MENU** (Мәзір) түймесін (B3) басыңыз;
2. Дисплейде (B1) «Statistics» (Статистика) түймесі көрсетілмейінше  (B4) немесе  (B5) түймесін басыңыз;
3.  түймесін (B6) басыңыз;
4.  немесе  түймесін басу арқылы мынаны тексеруге болады:
  - қанша кофе жасалды;
  - құрылғы қағы қанша рет тазаланды;
  - жалпы құйылған су мөлшері;
  - су сүзгісінің қанша рет ауыстырылғаны;
  - қанша капучино және сүті бар кофе (КАППУЧИНО) жасалды.
5. Мәзірден шығу үшін  түймесін екі рет басыңыз.

## **9. RINSING (ШАЮ)**

Бұл функцияны кофе шүмегінен (A13) және ыстық су шүмектерінен (C6, енгізілген болса) ыстық су ағызу үшін пайдаланыңыз, құрылғының ішкі айналымын тазалау және қыздыру үшін пайдаланыңыз.

Сыйымдылығы кемінде 100 мл болатын ыдысты ыстық су шүмегі астына қойыңыз (5-сурет).



**Күйіп қалу қаупі бар!**

Ыстық су құю барысында құрылғыны қараусыз қалдырмаңыз.



Бұл функцияны іске қосу үшін, мына әрекеттерді орындаңыз:

1. ☕ түймесін басыңыз (B5);
2. Бірнеше секундтан соң, құрылғының ішкі айналымын тазалау және қыздыру үшін алдымен кофе шүмектерінен ыстық су ағады, сосын барып ыстық су шүмегінен ағады (егер ол енгізілген болса). Дисплейде “RINSING” (Шаю) хабары кофе дайындау барысында бірте-бірте толатын прогресс жолағымен бірге көрсетіледі (B1);
3. Үрдісті тоқтату үшін кез келген түймені басыңыз немесе автоматты түрде тоқтату үшін судың жеткізілуін күтіңіз.

### **i** Ескеріңіз:

- Егер құрылғы 3-4 күн бойы пайдаланылмаған болса, қайта іске қосылған кезде, оны пайдаланбас бұрын 2-3 рет шаюды қатаң ұсынамыз;
- Тазалап болғаннан кейін кофе тарту ыдысында (A14) судың болуы қалыпты жағдай.

## 10. КОФЕ ЖАСАУ

### 10.1 Кофе дәмін таңдау



Құрылғы әдепкіде дәмі қалыпты кофе жасау параметріне орнатылады.

Сіз мына дәмдердің бірін таңдай аласыз:  
өте жұмсақ дәм  
жұмсақ дәм  
қалыпты дәм  
қою дәм  
өте қою дәм

Дәмді өзгерту үшін  түймесін (B7) (7-сурет) дисплейдегі  (B1) қажетті дәм көрсетілгенше қайталап басыңыз.

### 10.2 Кеседегі кофе мөлшерін таңдау

Бұл құрылғы әдепкі параметр бойынша мына кофе мөлшерлерін автоматты түрде дайындайды:

- қысқа эспрессо кофесі (≈40 мл)  (B8) түймесі (B8) басылған кезде;
- ұзын эспрессо кофесі (≈120 мл)  (B11) түймесі (B11) басылған кезде;
- екі қысқа эспрессо кофесі  түймесі (B9) басылғанда;

- екі ұзын эспрессо кофесі  түймесі (B12) басылғанда.

Құрылғы автоматты түрде кесеге құятын кофе мөлшерін өзгерту үшін, төмендегіні орындаңыз:

- өзгертілетін мөлшерге қатысты түймені басыңыз және оны PROGRAM QUANTITY (БАҒДАРЛАМА МӨЛШЕРІ) хабары дисплейде (B1) көрсетілгенше басып тұрып барып түймені жіберіңіз;
- кеседегі кофе қажетті деңгейге жеткен соң, жаңа мөлшерді есте сақтау үшін осы түймені қайта басыңыз.

Құрылғы сол кезде жаңа мөлшерлермен бағдарламаланады.

### 10.3 Кофе тартқышты реттеу

Кофе тартқыш әдепкі параметр бойынша кофені дұрыс дайындайтындай етіп орнатылады және оны реттеудің қажеті жоқ. Дегенмен, алғашқы бірнеше кесе кофені жасағаннан кейін кофенің өте әлсіз және кілегейлі емес екендігі немесе оның өте жай құйылатыны байқалса (тамшылап тұрса), оны тартуды реттеу дөңгелегін (A2) (8-сурет) реттеу арқылы түзетуге болады.

### **i** Ескеріңіз:

Тартуды реттеу дөңгелегін тек кофе тартқыш жұмыс істеп тұрған кезде ғана бұрау керек.

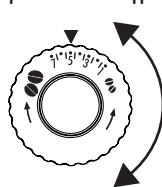

Егер кофе өте баяу құйылса немесе мүлдем құйылмаса, дөңгелекті сағат тілі бағытымен бұраңыз.

Толық кілегейлі кофе жасау үшін сағат тілі бағытына қарсы бір рет «сырт» еткізіп бұраңыз (бір бұрағанда бір реттен артық «сырт» еткізіп бұрамаңыз, болмаса кофе тамшылап құйылуы мүмкін).

Бұл реттеулердің нәтижесі тек 2 кесе кофе жасалғаннан кейін ғана байқалады. Егер бұл реттеу қажетті нәтижені бермесе, дөңгелекті тағы бір рет “сырт” еткізіңіз.

## 10.4 Ыстығырақ кофе алу туралы кеңестер

Кофе ыстық болуы үшін, мыналарды орындауыңыз керек:

- кофе құйылмас бұрын,  түймесін (B5) басу арқылы шаю циклін орындаңыз. Құрылғының ішкі жүйелерін қыздыру арқылы кофе шүмектерінен (A13), одан кейін ыстық су шүмегінен (C6, бар болса) ыстық су ағады, осылайша кофе температурасы көтеріледі;
- Параметрлер мәзірінде ыстығырақ кофе температурасын орнату («8.5 Температураны орнату» бөлімін қараңыз).

## 10.5 Кофе дәндерінен кофе жасау



**Маңызды!**

Ешқашан карамельденген немесе қант қосылған кофе дәндерін пайдаланбаңыз, себебі олар кофе тартқышқа жабысып, оны зақымдауы мүмкін.

1. Контейнерді кофе дәндерімен (A7) (9-сурет) толтырыңыз.
2. Кофе шүмектерінің астына (A13) орналастырыңыз:
  - 1 кесе кофе жасағыңыз келсе, 1 кесе қойыңыз (10-сурет);
  - 2 кесе кофе жасағыңыз келсе, 2 кесе қойыңыз (11-сурет);
3. Шүмектерді кеселерге қарай мүмкіндігінше төмендетіңіз. Кілегейлі кофе осылай жасалады (12-сурет);
4. Қажетті көфеге қатысты түймені басыңыз:



**ҚЫСҚА**

**ҰЗЫН**

5. Дайындық басталады және тандалған кофе туралы мәліметтер дисплейде көрсетіледі (B1).

Кофе жасалған соң, құрылғы келесі сусынды жасауға дайын болады.



**Ескеріңіз:**

- Құрылғы кофе жасап жатқан кезде, құюды кез келген уақытта кофе жасау түймелерінің бірін басу арқылы тоқтатуға болады.

- Құйылып болған соң кеседегі кофе мөлшерін көбейту үшін, кофе түймелерінің бірін бассаңыз болғаны (3 секунд ішінде).
- Кофені ыстық етіп жасау туралы ақпаратты “10,4 Ыстығырақ кофе алу туралы кеңестер” бөлімінен көріңіз.



**Маңызды!**

- Егер кофе тамшылап құйылса, тым сұйық болса және жеткілікті деңгейде кілегейлі болмаса немесе тым салқын болса, «21. Ақаулықтарды жою» бөліміндегі кеңестерді оқып шығыңыз.
- Құрылғы пайдаланылып жатқан кезде түрлі ескерту хабарлары көрсетілуі мүмкін. Олардың мағыналары “20. Көрсетілетін хабарлар” бөлімінде түсіндірілген.

## 10.6 Ұнтақ кофеден кофе жасау





**Маңызды!**

- Ұнтақ кофе воронкасына (A6) ешқашан кофе дәндерін салмаңыз, себебі олар құрылғыны бұзуы мүмкін.
- Құрылғы өшірулі кезде ешқашан ұнтақ кофені салмаңыз, әйтпесе ол құрылғының қуыс-қуыстарына таралып, оны былғауы мүмкін. Бұл құрылғыны зақымдауы мүмкін.
- Ешқашан 1 деңгейлі мөлшерден (C2) артық пайдаланбаңыз, әйтпесе ол кофе құрылғысының ішін былғауы немесе воронканы бітеп тастауы мүмкін.



**Ескеріңіз:**

Ұнтақ кофені пайдаланған кезде, сіз бір уақытта тек бір кофе жасай аласыз.

1. Құрылғының қосулы екеніне көз жеткізіңіз;
2.  түймесін (B6) басыңыз;
3. Воронканың бітеліп қалмағанына көз жеткізіп, бір деңгей мөлшеріндегі ұнтақ кофені салыңыз (13-сурет);
4. Кофе шүмектерінің астына бір кесе қойыңыз (A13);
5. Бір кесе кофеге сай түймені басыңыз (B8 -  немесе B11 - );
6. Дайындау басталады.

## 11. КАППУЧИНО МЕН СҮТ ҚОСЫЛҒАН КОФЕ ТҮРЛЕРІН ЖАСАУ

### **i** Ескеріңіз!

- Сүттің көпіршігі аз болуына немесе үлкен көбіктердің болуына жол бермес үшін, сүт ыдысының қақпағы (D2) мен ыстық сүт түтіктерінің қондырмаларын (A19) «12. Сүт ыдысын пайдаланған соң тазалау», «14.10 Сүт контейнерін тазалау» және «14.11 Ыстық су/бу қондырмасын тазалау» бөлімінде сипатталғандай әдіспен тазалап отырыңыз.

### 11.1 Сүт ыдысын толтыру және бекіту

1. Қақпақты алыңыз (D2) (14-сурет);
2. Сүт ыдысын (D3) жеткілікті сүт мөлшерімен ыдыста белгіленген МАХ (15-сурет) деңгейіне дейін толтырыңыз. Ыдыстың бүйіріндегі әрбір белгі 100 мл сүтке негізделген.

### **i** Ескеріңіз!

- Қоюлау көпіршікке қол жеткізу үшін тоңазытқыш температурасында (шамамен 5°C) сақталған шайқалған немесе жартылай шайқалған сүтті пайдалану керек.
  - Егер “Қуат үнемдеу” режимі іске қосылса, сусын құйылмас бұрын бірнеше секунд күту керек болуы мүмкін.
3. Сүт сору түтігінің сүт ыдысы қақпағының төменгі жағына дұрыс енгізілгенін тексеріңіз (16-сурет);
  4. Қақпақты ыдысқа қайта орналастырыңыз;
  5. Ыстық су шүмегін (C6) жалғау қондырмасынан шығарыңыз;
  6. Ыдысты түтік қондырмасына енгізіп, жеткен жеріне дейін итеріңіз (17-сурет);
  7. Кофе және көпіршітілген сүт шүмектерінің (D5) астына жеткілікті көлемдегі үлкен кесені қойыңыз. Сүт шүмегінің ұзындығын реттеңіз. Оны кесеге жақындату үшін төмен басыңыз (18-сурет);
  8. Әрбір функцияға қатысты төмендегі нұсқауларды орындаңыз.

### 11.2 Көпіршік мөлшерін реттеу

Сүт ыдысының қақпағындағы (D2) көпіршікті реттеу дөңгелегін (D1) капучино мен сүт

негізіндегі сусындарды жасау барысында құйылатын сүт мөлшерін реттеу үшін бұраңыз.

Дөңгелек бағыты	Сипаттама	Келесі үшін ұсынылады...
	No froth (Көпіршік жоқ)	кафелатте/ыстық сүт жасау (көпіршіксіз)
	Min. froth (Аз мөлшердегі көпіршік)	macchiato (маккиато)
	М а х . froth (Көп мөлшердегі көпіршік)	КАППУЧИНО/ FROTHED MILK (КӨПІРШІТІЛГЕН СҮТ)

### 11.3 Капучино жасау

1. Сүт ыдысын (D) толтырыңыз және жоғарыда сипатталғандай етіп бекітіңіз;
2. Сүт ыдысының қақпағындағы (D2) көпіршікті реттеу дөңгелегін (D1) қажетті көпіршік мөлшеріне қатысты бағытқа бұраңыз;
3. CAPPUCCINO түймесін (B10) басыңыз. Дисплейде “CAPPUCCINO” хабары кофе дайындау барысында бірте-бірте толатын прогресс жолағымен бірге көрсетіледі (B1);
4. Бірнеше секундтан соң, сүт (D5) төмендегі кесеге сүт шүмегі арқылы құйылады. Кофе қосылатын сусындарды жасаған кезде, құрылғы сүтті құйған соң кофеңі автоматты түрде жасайды.

### **i** Ескеріңіз!

- Құю барысында сүт немесе кофе жасауды тоқтатыңыз келсе, CAPPUCCINO түймесін екі рет басыңыз.
- Құйылып болған соң, кесеге сүт не кофе мөлшерін көбейту үшін, 3 секунд ішінде CAPPUCCINO түймесін басып тұрыңыз.
- Сүт ыдысын тоңазытқыштың сыртында ұзақ уақытқа қалдырмаңыз. Сүт неғұрлым жылы болса (5 °C – ең оңтайлысы), шығарылған көпіршік сапасы соғұрлым нашар болады.

## 11.4 Көпіршітілген сүт жасау (көпіршіксіз)

Алдыңғы параграфта сипатталғандай (“11.3 Каппучино жасау”) CAPPUCCINO түймесін (B10) бір рет емес, екі рет басу арқылы жалғастырыңыз.

### Ескеріңіз!

Қю барысында дайындауды тоқтатқыңыз келсе, CAPPUCCINO түймесін бір рет басыңыз.

## 11.5 Сүт жасау (кофесіз)

Көбікті реттеу тетігін (D1)  бөлімде қалпына бұрау арқылы алдыңғы сипатталғандай жалғастырыңыз.

## 12. СҮТ ЫДЫСЫН ПАЙДАЛАНҒАН СОҢ ТАЗАЛАУ

### Маңызды! Күйіп қалу қаупі бар

Сүт ыдысының (D) ішкі түтіктерін тазалап жатқан кезде, көпіршікті сүт шүмегінен (D5) шамалы ыстық су шығады. Су шашырандыларынан абай болыңыз.

Каппучино немесе сүті бар кофе дайындаған соң, сүт жұғындарын тазалау мақсатында құрылғыны тазалау қажет.

Мына әрекетті орындаңыз:

1. Сүт ыдысын құрылғыда қалдырыңыз (оны босатудың қажеті жоқ);
2. Көпіршітілген сүт шүмегінің астына кесені немесе басқа ыдысты қойыңыз;
3. Көпіршікті реттеу дөңгелегін (D1) CLEAN (ТАЗАЛАУ) бағытына бұраңыз (19-сурет): әрекет дисплейде көрсетіліп (B1), автоматты түрде тоқтайды;
4. Дөңгелекті көпіршік түрлерінің біріне қайта бұраңыз;
5. Сүт ыдысын алып, бу түтігінің қондырмасын (A19) әрқашан губкамен тазалаңыз (20-сурет);

### Ескеріңіз!

- Бірнеше капучино немесе сүт негізіндегі кофені дайындау үшін, құрылғыны тек соңғы сусын дайындалған соң ғана тазалаңыз.
- Сүт ыдысын тоңазытқышта сақтауға болады.

- Кейбір жағдайларда құрылғының қызғанын күтуіңіз керек.

## 12.1 Кеседегі кофенің немесе сүттің мөлшерін капучиноға немесе сүтке бағдарламалау

Құрылғы әдепкі параметр бойынша қалыпты мөлшерлерді қю режиміне автоматты түрде орнатылады. Осы мөлшерлерді өзгерту үшін, мына әрекеттерді орындаңыз:

1. Кофе шүмектерінің (D5) және сүт шүмегінің (A13) астына бір кесе қойыңыз;
2. “PROGRAM MILK Program Quantity” (СҮТТІ БАҒДАРЛАМАЛАУ бағдарламаланатын мөлшері) хабары дисплейде (B1) көрінгенше басыңыз CAPPUCCINO (Каппучино) түймесін (B10) басып, ұстап тұрыңыз.
3. Түймені жіберіңіз. Құрылғы сүт құюды бастайды;
4. Кесеге қалаған сүт мөлшері құйылған соң, CAPPUCCINO (Каппучино) түймесін басыңыз;
5. Құрылғы сүт құюды тоқтатады және бірнеше секундтан соң кесеге кофе құйылады. Дисплейде “CAPPUCCINO PROGRAM Program Quantity” (Каппучино бағдарламасы бағдарламасының мөлшері) хабары пайда болады;
6. Кесеге қалаған кофе мөлшері құйылған соң, CAPPUCCINO түймесін басыңыз. Кофе қю тоқтатылады.

Құрылғы енді жаңа сүт және кофе мөлшерлеріне қайта бағдарламаланған күйде болады.

## 13. ЫСТЫҚ СУ ДАЙЫНДАУ

### Маңызды! Күйіп қалу қаупі бар

Ыстық су қю барысында құрылғыны ешқашан қараусыз қалдырмаңыз. Қю барысында ыстық су шүмегі (C6) ыстық болады. Тек сабынан ұстаңыз.

1. Ыстық су шүмегінің дұрыс бекітілгеніне көз жеткізіңіз;
2. Ыстық су шүмегі астына ыдыс қойыңыз (шашыраудың алдын алу үшін барынша жақын қойыңыз) (5-сурет);
3.  түймесін басыңыз (B4) (21-сурет). Дисплейде (B1) «HOT WATER» (ЫСТЫҚ СУ)

хабары кофе дайындау барысында бірте-бірте толатын прогресс жолағымен бірге көрсетіледі;



4. Құрылғы 250 мл ыстық су құйып, автоматты түрде тоқтайды. Құйылып жатқан ыстық суды қолмен тоқтату үшін,  түймесін қайта басыңыз.

### **Ескеріңіз!**

Егер “Қуат үнемдеу” режимі белсенді болса, ыстық су құйылмас бұрын бірнеше секунд күту керек болуы мүмкін.

## **13.1 Автоматты түрде құйылатын судың мөлшерін өзгерту**

Құрылғы әдепкі параметр бойынша автоматты түрде 250 мл ыстық су құйылатындай етіп реттелген. Осы мөлшерлерді өзгерту үшін, мына әрекеттерді орындаңыз:

1. Ыдысты ыстық су шүмектерінің (С6) астына қойыңыз;
2.  түймесін (В4) “HOT WATER Program Quantity” (ЫСТЫҚ СУ бағдарламасының мөлшері) хабары дисплейде (В1) көрінгенше басып тұрып,  түймесін босатыңыз;
3. Кеседегі ыстық су қажетті деңгейге жеткен соң,  түймесін қайта басыңыз.

Құрылғы сол кезде жаңа мөлшермен бағдарламаланады.

## **14. ТАЗАЛАУ**

### **14.1 Құрылғыны тазалау**

Құрылғының мына бөліктерін тұрақты түрде тазалап отыру керек:

- құрылғының ішкі тогы;
- тартылған кофе ыдысы (А14);
- тамшы науасы (А18);
- су ыдысы (А10);
- кофе шүмектері (А13);
- ыстық су/бу түтігінің қондырмасы (А19);
- ұнтақ кофе воронкасы (А6);
- демдеу торы (А12) демдеу торының қақпағын (А11) ашқан соң қол жетімді болады.

### **Маңызды!**



- Кофе құрылғысын тазалау үшін еріткіштерді, қырғыш заттарды немесе спиртті пайдаланбаңыз. De’Longhi супер

автоматты кофе құрылғыларын тазалау үшін тек осы құрылғыларға арналған химикаттарды ғана пайдалануыңыз керек.

- Сүт ыдысынан басқа құрылғының кез келген құрамдас бөлшегін ыдыс аяқ жуғышта жууға болмайды.
- Қоқымдарды және кофе қалдықтарын кетіру үшін металдан жасалған заттарды пайдаланбаңыз, себебі олар құрылғының металл немесе пластмасса бөліктерін сырып тастауы мүмкін.

## **14.2 Құрылғының ішкі айналымын тазалау**

Құрылғы 3/4 күн бойына қолданылмайтын болса, оны қайтадан қолданбас бұрын, оны қайта қосуды және мына әрекеттерді оныдауды ұсынамыз:

-  түймесін (В5) басу арқылы 2/3 шау циклін орындау;
-  түймесін (В4) басу құрылғыда кірістірілген ыстық су шүмегінен (С6) бірнеше секундқа ыстық суды береді.

### **Ескеріңіз :**

Тазалап болғаннан кейін тарту ыдысында (А14) судың болуы қалыпты жағдай.

## **14.3 Тартылған кофе ыдысын тазалау**

Дисплейде (В1) “EMPTY GROUNDS CONTAINER” (ҰНТАҚ КОФЕ ЫДЫСЫН БОСАТЫҢЫЗ) хабары көрсетілген кезде, ұнтақ кофе ыдысын босату және тазалау керек. Ұнтақ кофе ыдысы (А14) тазаланып болғанша құрылғы хабарды көрсетуін жалғастырады және кофе жасау мүмкін болмайды.

Тазалау үшін (тек құрылғымен):

1. Тамшы науасын (А18) шығарыңыз (22-сурет), босатыңыз және тазалаңыз;
2. Ұнтақ кофе ыдысын босатып, түбінде қалған барлық қалдықтарды кетіру үшін мұқият тазалаңыз;
3. Қызыл су жиналу науасын (А15) (қызыл) тексеріңіз және қажет болса босатыңыз.

### **Маңызды!**

Тамшы науасын алып жатқан кезде тартылған кофе ыдысын тіпті онда шамалы кофе қалса да босату керек.

Егер босатылмаса, келесі кофелерді жасаған кезде, тартылған кофе ыдысы шамадан тыс толып кетіп, құрылғы арналарын бітеуі мүмкін.

#### 14.4 Тамшы науасын және су жиналу науасын тазалау



##### **Маңызды!**

Егер тамшы науасы (A18) тұрақты түрде босатылмаса, оның жиегінен су асып ағуы және құрылғының ішіне немесе жан-жағына таралуы мүмкін. Бұл құрылғыны зақымдауы, ол тұрған бетті немесе айналаны бүлдіруі мүмкін.

Тамшы науасы ондағы су деңгейін көрсететін деңгей көрсеткішімен (A17) (қызыл) белгіленген (23-сурет). Осы көрсеткіш кесе науасынан (A16) шығып тұрғанға дейін тамшы науасы босатылуы және тазалануы керек.

Тамшы науасын алу үшін:

1. Тамшы науасы мен ұнтақ кофе ыдысын (A14) шығарыңыз (22-сурет);
2. Тамшы науасы мен тартылған кофе ыдысын босатыңыз және жуыңыз;
3. Қызыл су жиналу науасын (A15) (қызыл) тексеріңіз және қажет болса босатыңыз;
4. Тамшы науасы мен ұнтақ кофе ыдысын орындарына салыңыз.

#### 14.5 Кофе құрылғысын ішін тазалау



##### **Қауіпті!**

Ішкі бөліктерді тазаламас бұрын, құрылғыны өшіру («7. Құрылғыны өшіру» бөлімі) және розеткадан ажырату керек. Кофе құрылғысын ешқашан суға батырмаңыз.

1. Құрылғының іші (тамшы науасын алған соң қол жетімді болады – A18) кірлемегенін тұрақты түрде (шамамен аптасына бір рет) тексеріп отырыңыз. Қажет болса, кофе қалдықтарын берілген щеткамен (C5) немесе губкамен тазалаңыз;
2. Барлық қалдықтарды шаңсорғышпен тазалаңыз (24-сурет).

#### 14.6 Су ыдысын тазалау

1. Су ыдысын (A10) тұрақты түрде (шамамен айына бір рет және су жұмсартқыш сүзгіні (C4, егер бар болса) орнына салған сайын)

дымқыл шүберекпен және шамалы жұмсақ ыдыс жуғыш сұйық затпен тазалап отырыңыз;

2. Сүзгіні алыңыз (егер бар болса) және ағынды сумен шайыңыз;
3. Сүзгіні орнына салыңыз (егер болса), ыдысты таза сумен толтырып, орнына салыңыз;
4. Сүзгіні (тек су жұмсартқыш сүзгісі бар үлгілер) қайта белсендіру үшін шамамен 100 мл ыстық су ағызыңыз.

#### 14.7 Кофе шүмектерін тазалау

1. Кофе шүмектерін (A13) губкамен немесе шүберекпен тазалаңыз (25А сур.);
2. Кофе шүмектеріндегі тесіктердің бітеліп қалмағанын тексеріңіз. Қажет болса кофе қалдықтарын тіс щеткасымен тазалаңыз (25В-сур.).

#### 14.8 Тартылған кофе воронкасын тазалау

Тартылған кофе воронкасының (A6) бітелмегенін тұрақты түрде (шамамен айына бір рет) тексеріп тұрыңыз.

Қажет болса, кофе қалдықтарын берілген щеткамен (C5) тазалаңыз.

#### 14.9 Демдеу торын тазалау

Демдеу торын (A12) кемінде айына бір рет тазалап отыру керек.



##### **Маңызды!**

Құрылғы іске қосулы болған кезде демдеу торын алу мүмкін емес.

1. Құрылғының дұрыс өшірілгеніне көз жеткізіңіз («7. Өшіру» бөлімін көріңіз);
2. Су ыдысын (A10) тазалаңыз;
3. Құрылғының оң жағындағы демдеу торы орнының қақпағын (A11) (26-сурет) ашыңыз;
4. Түрлі-түсті босату түймелерін ішке қарай басып тұрып, демдеу торын сыртқа қарай тартып шығарыңыз (27-сурет);



##### **Маңызды!**

ЕШБІР ЖУҒЫШ ҚОСПАНЫ  
ПАЙДАЛАНБАҒЫЗ, ТЕК СУМЕН ШАЙЫҢЫЗ  
– ЫДЫС ЖУҒЫШТА ЖУМАҢЫЗ

Демдеу торын ыдыс жуғыш сұйық затсыз тазалаңыз, себебі ол зақымдануы мүмкін.

5. Демдеу торын суға шамамен 5 минут батырып қойып, ағынды су астында шайыңыз;
6. Демдеу торының корпусында (демдеу торы орнының қақпағы арқылы көрінеді) қалған кез келген кофе қалдығын кетіру үшін арнайы щетканы (C5) пайдаланыңыз;
7. Тазалаған соң, демдеу торын ішкі тірекке (28-сурет) қарай сырғыту арқылы орнына салып, «сырт» етіп орнына түскенше PUSH (ИТЕРУ) белгісін толық енгенше ішке қарай басыңыз;

**i** **Ескеріңіз:** </1453

Егер демдеу торын енгізу қиын болса, енгізбес бұрын оны 29-суретте көрсетілген екі ілгекті басу арқылы тиісті өлшемге бейімдеңіз.

8. Салынған соң, екі түрлі-түсті түйменің шыққанына көз жеткізіңіз (30-сурет);
9. Демдеу торы орнының қақпағын жабыңыз;
10. Су ыдысын орнына салыңыз.

#### 14.10 Сүт ыдысын тазалау

Сүт дайындап болған сайын сүт ыдысын (D) төменде сипатталғандай етіп тазалаңыз:

1. Қақпақты (D2) ашыңыз;
2. Сүт шүмегі (D5) мен ішке тарту түтігін (D4) алыңыз (31-сурет);
3. Көпіршікті реттеу дөңгелегін (D1) сағат тілі бағытымен INSERT (ЕНГІЗУ) бағытына қарай бұрап (31-сурет), жоғары қарай тартып шығарыңыз;
4. Барлық құрамдас бөлшектерді ыстық сумен және жұмсақ жуғыш сұйықтықпен жуыңыз. Барлық құрамдас бөлшектерін ыдыс жуғышта жууға болады, ол үшін оларды ыдыс жуғыштың ең жоғарғы текшесіне қою керек. Дөңгелектің астындағы бос орында және ойықта сүт қалдықтары қалмасын (32-сурет). Қажет болса, ойықты тіс тазартқыш таяқшамен қырғылаңыз;

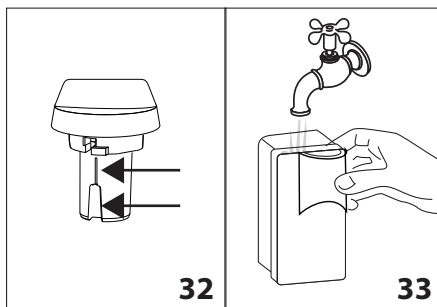

5. Көпіршікті реттеу дөңгелегі орнының ішкі жағын ағынды сумен шайыңыз (33-сурет);
6. Ішке тарту түтігі мен шүмектің сүт қалдықтарымен бітеліп қалмағанын тексеріңіз;
7. Дөңгелекті, шүмекті және сүт сору түтігін орнына салыңыз (көрсеткіні "INSERT" (ЕНГІЗУ) сөзіне сәйкестендіре отырып);
8. Қақпақты ыдысқа қайта орналастырыңыз.

#### 14.11 Ыстық су/бу түтігінің қондырмасын тазалау

Сүт дайындаған сайын түтік қондырмасын (A19) губкамен шайбалардағы сүт қалдықтарын кетіру үшін тазалап отырыңыз (20-сурет).





#### 15. ҚАҚ ТАЗАЛАУ

Дисплейде (B1) "DESCALE" (ҚАҚ ТАЗАЛАУ) хабары жыпылықтаған сайын құрылғының қағын тазалап отырыңыз.

**! Маңызды!**

- Қолданбас бұрын нұсқауларды және қақ тазартқыштағы (C3) жапсырмаларды оқып шығыңыз.
- Тек De'Longhi қақ тазалағышын ғана пайдалануыңыз керек. Басқа қақ тазалағышты пайдалану және/немесе қақ тазалауды дұрыс орындамау өнім жасаушысының кепілдігінде қаралмаған ақаулықтарға себеп болуы мүмкін.

1. Кофе құрылғысын іске қосыңыз;
2. Мәзірге қол жеткізу үшін **MENU** (Мәзір) түймесін (B3) басыңыз;

3. Дисплейде (B1) «Descale» (Қағын тазалау) түймесі көрсетілмейінше  (B4) немесе  (B5) түймесін басыңыз;
4.  түймесін басу арқылы таңдаңыз (B6). Дисплейде (B1) "Descale Confirm?" (Қақ тазалауды растау керек пе?) хабары көрсетіледі;
5. Бұл функцияны іске қосу үшін қайта  түймесін басыңыз. Дисплейде "Add descaler Confirm?" (Қақ тазалағыш қосу. Растау керек пе?) хабары "EMPTY DRIP TRAY" (ТАМШЫ НАУАСЫН БОСАТЫҢЫЗ) хабарымен кезек-кезек көрсетіледі;
6. Тамшы науасын (A18) және ұнтақ кофе ыдысын (A14) шығарып алып, босатыңыз да, оларды құрылғыға кері салыңыз;
7. Су ыдысын (A10) толық босатып, су жұмсартқыш сүзгіні алыңыз (C4-егер болса);

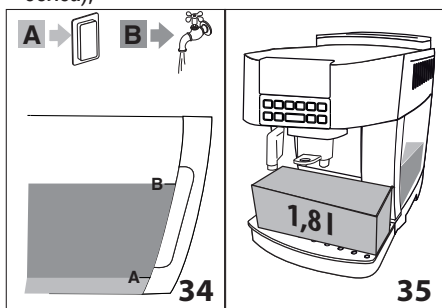

8. Қақ тазалағышты (C3) ыдыстың ішкі бетінде белгіленген (34-сурет) А деңгейіне дейін құйып (100 мл орамына қатысты), В деңгейіне дейін бір литр су құйыңыз да (34-сурет), су ыдысын құрылғыға салыңыз;
9. Сыйымдылығы кемінде 1.8 литр болатын ыдысты ыстық су шүмегі астына (C6) қойыңыз (35-сурет);



### **Күйіп қалу қаупі бар!**

Ыстық су шүмегінен құрамында қышқылды бар ыстық су ағады. Осы ерітінді шашырандысынан абай болыңыз.

10. Ерітіндіні қосқаныңызды растау үшін  түймесін басыңыз. Қақ тазалау бағдарламасы басталады және ыстық су шүмегінен қақ тазалағыш сұйық зат шығады. Шаюлар мен тоқтатулар қатары

кофе құрылғысының ішіндегі барлық қақ қалдықтарын кетіру үшін автоматты түрде орындалады;

Шамамен 25 минуттан соң қақты тазалау тоқтатылып, "Rinsing FILL TANK" (Шайылуда, ЫДЫСТЫ ТОЛТЫРЫҢЫЗ) хабарлары көрсетіледі. Одан кейін құрылғы таза сумен шаюға дайын болады;

11. Қақты тазалау ерітіндісін жинау үшін қолданылатын контейнерді босатыңыз;
12. Су ыдысын шығарыңыз, босатыңыз, ағын су астында шайыңыз және таза сумен MAX деңгейіне дейін толтырып, құрылғыға салыңыз: дисплейде "Rinsing Confirm?" (Растау керек пе?) хабары көрсетіледі;
13. Бос қақты тазалау ерітіндісін жинау үшін қолданылатын ыдысты ыстық су шүмегінің астына қойып,  түймесін басыңыз. Ыстық су ыстық су шүмегінен құйылады және дисплейде "Rinsing" (Шаю) хабары көрсетіледі;
14. Су ыдысы босаған кезде, "Rinsing FILL TANK" (Шайылуда ЫДЫСТЫ ТОЛТЫРУ) хабары көрсетіледі.
15. Шаятын суды жинау үшін қолданылатын контейнерді босатыңыз.
16. Су ыдысын шығарыңыз, суды жұмсартқыш сүзгіні орнына салыңыз (егер осыған дейін алынған болса) босатыңыз, ағын су астында шайыңыз және таза сумен MAX деңгейіне дейін толтырып, құрылғыға салыңыз. "RINSING Confirm?" (Шайылуды растау керек пе?) хабары көрсетіледі;
17. Шаятын суды жинақтау үшін қолданылатын контейнерді кофе шүмектерінің (A13) (35-сур.) астына қойып, растау үшін  түймесін басыңыз. Ыстық су ыстық су шүмегінен және кофе шүмектерінен құйылады;
18. Үрдіс аяқталған кезде, дисплейде "Descale complete Confirm?" (Қағын тазалау аяқталды, растау керек пе?) хабары көрсетіледі;
19. Растау үшін  түймесін басыңыз. "FILL TANK" (Ыдысты толтыру) хабары көрсетіледі;
20. Таза сумен су ыдысын MAX деңгейіне дейін толтырып, кері құрылғыға қойыңыз. Қақ тазалау аяқталды.



### **i** **Ескеріңіз!**

- Егер қақ тазалау дұрыс орындалмаса (мысалы, жарық жоқ), циклді қайталауды ұсынамыз;
- Қақты тазалап болғаннан кейін тарту ыдысында судың болуы қалыпты жағдай.

## **16. СУ ҚАТТЫЛЫҒЫН ОРНАТУ**

Бір кезеңдік уақыт өткен соң су қаттылығына сай дисплейде DESCALЕ (ҚАҚ ТАЗАЛАҢЫЗ) хабары көрсетіледі.

Құрылғы әдепкі параметр бойынша су қаттылығының 4-мәніне орнатылады.

Сонымен қатар, бұл құрылғыны әр түрлі аймақтардағы құбыр суының қаттылығына сай бағдарламалау арқылы құрылғыны сирегірек тазалау қажет болатындай етіп орнатуға болады.

### **16.1 Су қаттылығын өлшеу**

1. TOTAL HARDNESS TEST (ТОЛЫҚ ҚАТТЫЛЫҚТЫ ТЕКСЕРУ) индикаторын орамынан (C1) шығарыңыз (ағылшын тіліндегі нұсқауларға тіркелген);
2. Қағазды стакандағы суға шамамен бір секундқа толығымен батырып алыңыз;
3. Қағазды судан шығарып, жайлап сілкіңіз. Шамамен бір минуттан соң 1, 2, 3 немесе 4 қызыл шаршы судың қаттылығының деңгейіне қарай көрінеді. Әрбір шаршы бір деңгей болып есептеледі.

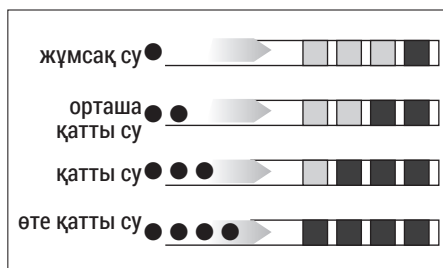

### **16.2 Су қаттылығын орнату**

1. Мәзірге кіру үшін **MENU** (Мәзір) түймесін (B3) басыңыз;
2. Дисплейде (B1) «Water hardness» (Су қаттылығы) түймесі көрсетілмейінше  $\delta\delta$  (B4) немесе  $\text{B}$  (B5) түймесін басыңыз;

3. Таңдауды  $\text{B}$  түймесін (B6) басу арқылы растаңыз;
4.  $\delta\delta$  немесе  $\text{B}$  түймесін қайталап басып, көрсеткіш қағазда көрсетілген су қаттылығы деңгейін орнатыңыз (алдыңғы бөлімді қараңыз);
5. Параметрді растау үшін  $\text{B}$  түймесін басыңыз.

Құрылғы сол кезде жаңа су қаттылығының параметрімен бағдарламаланады. Мәзірден шығу үшін **MENU**(Мәзір) түймесін басыңыз.

## **17. СУ ЖҰМСАРТҚЫШ СҮЗГІ**

Кейбір үлгілерге су жұмсартқыш сүзгі бекітіледі (C4). Егер сіздегі үлгіде ондай болмаса, De'Longhi тұтынушыны қолдау қызметтерінен сатып алуды ұсынамыз. Сүзгіні дұрыс пайдалану үшін, төмендегі нұсқаларды орындаңыз.

### **17.1 Сүзгіні орнату**

1. Сүзгіні (C4) орамынан шығарыңыз;
2. Күн көрсеткішінің дискісін (36-суретті көріңіз) қолданудың келесі екі айы көрінгенше бұраңыз;

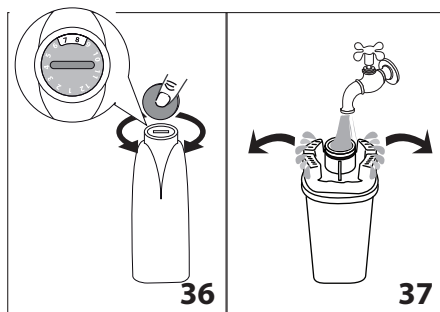

### **i** **Ескеріңіз:**

Құрылғы дұрыс пайдаланылса, бұл сүзгі екі айға жарамды болады. Егер кофе құрылғысы сүзгісі енгізілген күйде пайдаланылмай қалса, сүзгі тек үш аптаға жарамды болады.

3. Сүзгіні іске қосу үшін, суретте көрсетілгендей етіп сүзгі ішіндегі тесік арқылы су ағызыңыз, су бүйірдегі тесіктерден бір минуттан астам ағуы керек (37-сурет);
4. Ыдысты (A10) құрылғыдан шығарып, сумен толтырыңыз;

5. Сүзгіні су ыдысына салып, шамамен он секундтай толық батырыңыз да, ауа көпіршіктерін шығарып жіберу үшін қисайтыңыз (38-сурет);

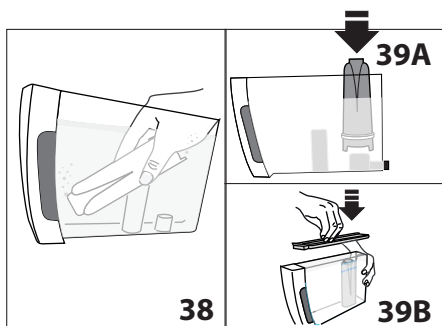

6. Сүзгіні оның корпусына салып (39А сур.), әрі қарай кірмейінше басыңыз; мыс., жұмсақ су, аздап қатты су, қатты су, өте қатты су
7. Ыдыстың қақпағын (39В сур.) жауып, ыдысты құрылғыдағы орнына салыңыз; Сүзгіні орнатқан кезде, оның бар екенін құрылғыға ескеруіңіз керек.
8. Мәзірге қол жеткізу үшін **MENU** (Мәзір) түймесін (В3) басыңыз;
9. Дисплейде (В1) “Install filter” (Сүзгіні орнату) көрсетілмейінше (В4) немесе (В5) түймесін қайталап басыңыз;
10. түймесін басыңыз (В6);
11. Дисплейде “Enable?” (Іске қосу керек пе?) хабары пайда болады;
12. Параметрді растау үшін түймесін басыңыз. HOT WATER Confirm? (ЫСТЫҚ СУ. Растау керек пе?) хабары көрсетіледі;
13. Ыдысты ыстық су шүмегінің (С6) астына орналастырыңыз (ең төменгі сыйымдылық: 500 мл);
14. Параметрді растау үшін түймесін басыңыз. Құрылғы ыстық су құюды бастайды және дисплейде “Please wait...” (Күте тұрыңыз) хабары көрінеді;
15. Ыстық су ағыны тоқтаған соң, құрылғы автоматты түрде Ready for coffee (Кофе жасауға дайын) бағытына автоматты түрде қайта орнатылады.

Жаңа сүзгі белсенді және мәзірдегі Install filter (Сүзгі орнату) тармағының астындағы

көрсетілетін жұлдызша арқылы көрсетіледі. Құрылғыны енді пайдалануға болады.

## 17.2 Сүзгіні салу

Дисплейде (В1) “REPLACE FILTER” (СҮЗГІНІ САЛЫҢЫЗ) хабары көрсетілген кезде, екі айдан соң (күн көрсеткішін көріңіз) немесе құрылғы 3 апта бойы пайдаланылмаса, сүзгіні (С4) ауыстырыңыз:





- Ыдысты (А10) және бітеліп қалған сүзгіні шығарыңыз;
- Жаңа сүзгіні орамынан шығарыңыз және алдыңғы бөлімнің 3, 4, 5 және 6-тарауларында көрсетілгендей жалғастырыңыз;
- Ыдысты ыстық су шүмегінің (С6) астына орналастырыңыз (ең төменгі сыйымдылық: 500 мл);
- Мәзірге қол жеткізу үшін **MENU** (Мәзір) түймесін (В3) басыңыз;
- Дисплейде (В1) “ Replace filter” (Сүзгіні ауыстыру) көрсетілмейінше (В4) немесе (В5) түймесін қайталап басыңыз;
- түймесін басыңыз (В6);
- Дисплейде “Confirm?» (Растау керек пе?) хабары көрсетіледі;
- Таңдауды растау үшін түймесін басыңыз;
- HOT WATER Confirm? (ЫСТЫҚ СУ. Растау керек пе?) хабары көрсетіледі;
- Параметрді растау үшін түймесін басыңыз. Құрылғы ыстық су құюды бастайды және дисплейде “Please wait...” (Күте тұрыңыз) хабары көрінеді;
- Ыстық су ағыны тоқтаған соң, құрылғы автоматты түрде Ready for coffee (Кофе жасауға дайын) бағытына автоматты түрде қайта орнатылады.

Содан кейін жаңа сүзгі белсенді болады және кофе құрылғысын пайдалана аласыз.

## 17.3 Сүзгіні шығару

Егер құрылғыны сүзгісіз (С4) пайдаланғыңыз келсе, оны алып, құрылғыға оның алынғаны туралы ескертуіңіз керек. Мына әрекетті орындаңыз:

- Ыдысты (А10) және бітеліп қалған сүзгіні шығарыңыз;

2. Мәзірге кіру үшін **MENU** (Мәзір) түймесін (B3) басыңыз;
3. Дисплейде (B1) " Remove filter" (Сүзгіні алу) көрсетілмейінше  (B4) немесе  (B5) түймесін қайталап басыңыз;
4.  түймесін басыңыз (B6);
5. Дисплейде "Confirm?" (Растау керек пе?) хабары көрсетіледі;
6. Растау үшін  түймесін және мәзірден шығу үшін **MENU** (Мәзір) түймесін басыңыз.

127055 Россия, г. Москва, ул. Суцёвская, д. 27,  
стр. 3  
Тел. +7 (495) 781-26-76

Изделие использовать по назначению в соответствии с руководством по эксплуатации. Срок службы изделия составляет 5 года с даты продажи потребителю.

Дату изготовления изделия можно определить по серийному номеру, расположенному на / или вблизи заводской таблички изделия (Сер. № ASSCC xxx, где А – последняя цифра года изготовления, SS – производственная неделя, СС – дата печати, рассчитанная автоматически с 1992 г. Пример: Сер. № 30411xxx, год изготовления – 2003, производственная неделя – 4).

## 18. ТЕХНИКАЛЫҚ ДЕРЕК

Кернеу: 220-240 В~ 50/60 Гц макс. 10А  
Жұтылатын қуат: 1450 Вт  
Қысым: 1,5 МПа (15 бар)  
Су ыдысының ең жоғарғы сыйымдылығы: 1,8 л  
Өлшемдер ҰхДхБ: 240x430x350 мм  
Сым ұзындығы: 1750 мм  
Салмағы: 9,6 кг  
Кофе дәндері ыдысының ең жоғарғы сыйымдылығы: 250 г



 Кофе дәндері ыдысының ең жоғарғы сыйымдылығы:

- Еуропалық күту режиміне қатысты 1275/2008 ережесі
- 1935/2004 ЕЕС тағам тиетін материалдар мен керек-жарақтар ережесіне сәйкес.

## 19. ТЕХНИЧЕСКИЕ ХАРАКТЕРИСТИКИ

Тип изделия	см. заводскую табличку на корпусе устройства
Модель	"
Напряжение	"
Частота	"
Мощность	"

Румынияда жасалған  
De'Longhi Appliances s.r.l.  
via L.Seitz, 47 31100 Treviso Italy  
Де'Лонги Апплайансиз с.р.л.  
Виа Л. Зейц, 47 31100 Тревизо Италия

Импортер на территории РФ, Белоруси и Казахстана:  
ООО «Делонги»

## 20. КӨРСЕТИЛЕТІН ХАБАРЛАР

КӨРСЕТИЛЕТІН ХАБАР	ЫҚТИМАЛ СЕБЕБИ	ШЕШІМІ
FILL TANK (ЫДЫСТЫ ТОЛТЫРЫҢЫЗ)	Ыдыстағы су жеткіліксіз (A10).	Су ыдысын толтырыңыз және/немесе “сырт” етіп орнына киілгенше итеру арқылы дұрыстап салыңыз (4-сурет).
EMPTY GROUNDS CONTAINER (ҰНТАҚ КОФЕ ЫДЫСЫН БОСАТЫҢЫЗ)	Ұнтақ кофе ыдысы (A14) толып кеткен.	Ұнтақ кофе ыдысы мен тамшы науасын (A18) босатыңыз, тазалаңыз да орындарына салыңыз. Маңызды: тамшы науасын алып жатқан кезде ұнтақ кофе ыдысын (A14) тіпті онда шамалы кофе қалса да босату керек. Егер босатылмаса, келесі кофелерді жасаған кезде, тартылған кофе ыдысы шамадан тыс толып кетіп, құрылғы арналарын бітеуі мүмкін.
GROUND TOO FINE ADJUST MILL (ҰНТАҚ КОФЕ ТЫМ ҰСАҚ, КОФЕ ТАРТҚЫШТЫ РЕТТЕҢІЗ)	Тартылған кофе тым майда және кофе өте жай құйылуда немесе мүлдем құйылмауда.	Кофені тағы да құйып көріңіз және кофе тартқыш жұмыс істеп тұрған кезде тартуды реттеу дөңгелегін сағат тілі бағытымен «7» санына қарай бұраңыз (A2) (8-сурет). Егер 2 кесе кофе құйылғаннан кейін әлі де жай құйылса, тартуды реттеу дөңгелегін құйылу дұрысталғанша тағы бір рет “сырт” еткізіп бұрау арқылы дұрыстау процедурасын қайталаңыз (мына бөлімді қараңыз: “10.3 Кофе тартқышты реттеу”). Егер проблема қайталана берсе, бу тетігін I бағытына бұрап, ыстық су шүмегінен (C6) аздап су ағызыңыз.
	Егер су жұмсартқыш сүзгі (C4) болса, түтіктерден ауа көбігі шығып, құюға кедергі жасауы мүмкін.	Құрылғыға ыстық су шүмегін (C6) енгізіп, ағын бір қалыпты болғанша шамалы су ағызыңыз.
INSERT GROUNDS CONTAINER (ҰНТАҚ КОФЕ ЫДЫСЫН ЕНГІЗІҢІЗ)	Тазалаған тартылған кофе ыдысы (A14) орнына салынбаған.	Тамшы науасын (A18) шығарып, ұнтақ кофе ыдысын орнына салыңыз.
ADD PRE-GROUND COFFEE (ҰНТАҚ КОФЕ ҚОСЫҢЫЗ)	Воронкаға (A6) ұнтақ кофе салынбаса да ұнтақ кофе жасау функциясы таңдалған.	Воронкаға алдын ала тартылған кофені салыңыз немесе “pre-ground” (тартылған кофе) функциясының таңдауын алыңыз.
DESCALE (ҚАҚ ТАЗАЛАҢЫЗ)	Құрылғы қағын тазалау керек.	«15. Қағын тазалау» бөлімінде сипатталған қағын тазалау процедурасын мүмкіндігінше жылдам орындау керек.

КОФЕ МӨЛШЕРІН АЗАЙТУ	Өте көп мөлшердегі кофе пайдаланылған.	Жұмсағырақ дәмді таңдаңыз немесе тартылған кофе мөлшерін азайтыңыз.
FILL BEANS CONTAINER (ДӘНДЕР ҰДЫСЫН ТОЛТЫРЫҢЫЗ)	Кофе дәндері таусылған.	Дәндер ұдысын (A7) толтырыңыз.
	Алдын ала ұнтақталған кофе воронкасы (A6) бітеліп қалған.	Воронканы “14.8 Тартылған кофе воронкасын тазалау” бөлімінде сипатталғандай етіп щеткамен (C5) босатыңыз.
ДЕМДЕУІШ ЖИНАҒЫН ЕНГІЗУ	Тазаланғаннан кейін, демдеу торы (A12) орнына салынбаған.	Демдеу торын “14.9 Демдеу торын тазалау” тарауында сипатталғандай етіп енгізіңіз.
INSERT TANK (ЫДЫСТЫ САЛЫҢЫЗ)	Ыдыс (A10) орнына дұрыс салынбаған.	Су ыдысын дұрыстап енгізіңіз және орнына түскенше басыңыз.
GENERAL ALARM! (ЖАЛПЫ ДАБЫЛ!)	Құрылғының іші өте лас.	Құрылғының ішін “14. Тазалау” бөлімінде сипатталғандай етіп мұқият тазалаңыз. Бұл хабар тазаланған соң да көрсетілсе, қызмет орталығымен хабарласыңыз.
REPLACE FILTER (СҮЗГІНІ АУЫСТЫРЫҢЫЗ)	Су жұмсартқыш сүзгі (C4) бітеліп қалған.	Сүзгіні салыңыз немесе оны «17. Су жұмсартқыш сүзгі» бөлімінде сипатталғандай етіп шығарыңыз.
SET DIAL TO CLEAN (ДӨҢГЕЛЕКТІ ТАЗАЛАУ РЕЖИМІНЕ ОРНАТЫҢЫЗ)	Жақында сүт құйылған, сүт ыдысының ішіндегі түтіктерді тазалау керек.	Көпіршікті реттеу дөңгелегін (D1) CLEAN (ТАЗАЛАУ) қалпына бұраңыз.
INSERT WATER SPOUT (СУ ШҮМЕГІН ЕНГІЗІҢІЗ)	Ыстық су шүмегі (C6) енгізілмеген немесе дұрыс енгізілмеген.	Су шүмегін орнына түскенше енгізіңіз.
WATER CIRCUIT EMPTY FILL WATER CIRCUIT (СУ АЙНАЛЫМЫ БОС, АЙНАЛЫМДЫ СУҒА ТОЛТЫРЫҢЫЗ) <i>хабары</i> HOT WATER PRESS OK (ЫСТЫҚ СУ ҮШІН OK БЕЛГІШЕСІН БАСЫҢЫЗ) ХАБАРЫМЕН КЕЗЕКТЕСІП ШЫҒАДЫ.	Су айналымы бос.	Қалыпты түрде ақпайынша ыстық су шүмегінен (C6) суды ағызу үшін OK түймесін басыңыз. Егер проблема жойылмаса, су ыдысының (A10) толық енгізілгенін тексеріңіз.
INSERT MILK CONTAINER (СҮТ ҰДЫСЫН САЛЫҢЫЗ)	Сүт ыдысы (D) дұрыс салынбаған.	Сүт шүмегін (17-сурет) орнына түскенше енгізіңіз.

## 21. АҚАУЛЫҚТАРДЫ ЖОЮ

Төменде кейбір ықтимал ақаулықтар көрсетілген.

Егер проблема сипатталғандай әдіспен шешілмесе, тұтынушыларды қолдау қызметтерімен хабарласыңыз.

ПРОБЛЕМА	ЫҚТИМАЛ СЕБЕБІ	ШЕШІМІ
Кофе ыстық емес.	Кеселер алдын ала қыздырылмайды.	Кеселерді ыстық сумен шаю арқылы алдын ала жылытыңыз (Мынаны ескеріңіз: сіз ыстық су функциясын пайдалана аласыз).
	Ішкі айналымдары суып қалған, себебі соңғы кофе жасалғалы 2/3 минут өткен.	Кофе жасамас бұрын, шаю функциясын қолдану арқылы («9. Шаю») ішкі айналымдарын қыздырыңыз.
	Төменгі кофе температурасы орнатылды.	Мәзірден жоғарырақ кофе температурасын орнатыңыз.
Кофе көпіршігі жеткілікті емес.	Кофе тым ірі етіліп тартылған.	Кофе тартқыш жұмыс істеп тұрған кезде тартуды реттеу дөңгелегін (A2) сағат тілі бағытына қарсы «1» санына қарай бір рет бұраңыз (8-сурет). Кофе қанағаттанарлықтай тартылмайынша сыртылдата бұрауды жалғастырыңыз. Нәтиже тек 2 кофе жасаған соң ғана беріледі (“10,3 Кофе тартқышты реттеу” бөлімін қараңыз).
	Кофе жарамсыз.	Эспрессо құрылғылары үшін ұнтақ кофе пайдаланыңыз.
Кофе тым баяу құйылады немесе тамшылап тұрады.	Кофе тым майда етіліп тартылған.	Кофе тартқыш жұмыс істеп тұрған кезде тартуды реттеу дөңгелегін (A2) сағат тіліне қарсы бағытта «7» санына қарай бір рет бұраңыз (8-сурет). Кофе қанағаттанарлықтай тартылмайынша сыртылдата бұрауды жалғастырыңыз. Нәтиже тек 2 кофе жасаған соң ғана беріледі (“10,3 Кофе тартқышты реттеу” бөлімін қараңыз).
Кофе бір немесе екі шүмектен де ақпайды.	Кофе шүмектері (A13) бітеліп қалған.	Шүмектерді тіз тазартқышпен тазалаңыз.
Сүт сүт шүмегінен ақпайды.	Сүт сүт шүмегінен ақпайды Сүт ыдысының қақпағы (D2) лас.	Сүт ыдысының қақпағын «14.10 Сүт ыдысын тазалау» бөлімінде сипатталғандай етіп тазалаңыз.

Сүтті үлкен көбіктер бар және ол сүт ш ү м е г і н е н ш а ш ы р а п ш ы ғ а д ы немесе аз ғана көпіршік шығады.	Сүт жеткілікті деңгейде салқын емес немесе ол жартылай шайқалмаған.	Тоңазытқыш температурасындағы (шамамен 5°) майсыздандырылған немесе жартылай майсыздандырылған сүтті пайдаланған жөн. Егер нәтиже сіз қалағандай болмаса, басқа компанияның сүтін пайдаланып көріңіз.
	Көпіршікті реттеу дөңгелегі (D1) дұрыс реттелмеген.	“11.2 Көпіршік мөлшерін реттеу” бөліміндегі нұсқауларға сай реттеңіз.
	Сүт ыдысының қақпағы (D2) немесе көпіршікті реттеу дөңгелегі (D1) ластанған.	Сүт ыдысының қақпағы мен тетікті «14.10 Сүт ыдысын тазалау» бөлімінде сипатталғандай етіп тазалаңыз.
	Ыстық су/бу түтігінің қондырмасы (A19) ластанған.	Түтік қондырмасын “14.11 Ыстық су/бу түтігінің қондырмасын тазалау” бөлімінде сипатталғандай етіп тазалаңыз.
Құрылғы іске қосылмайды.	Ол розеткаға қосылмаған.	Розеткаға қосыңыз (1-сурет).
	Негізгі қосқыш (A8) іске қосылмаған.	Негізгі қосқышты басыңыз (2-сурет).
Демдеу торын шығару мүмкін емес.	Құрылғы дұрыс ажыратылмаған.	 түймесін басу арқылы құрылғыны өшіріңіз («7 Өшіру» тарауын қараңыз).